

Statligt Ramavtal - Möbler och inredning

Delområde – Arbetsstolar



HÅG

Produktlista nr 4



30% Rabatt skall dras av angivna priser

AB Evert Lindelöf Inredningsservice

556071-3462

Avtalsnummer 23.3-8004-18:023

AB Evert Lindelöf.

Prislista

Giltig fr. o.m 2023.01.01

HÅG

Celebrating movement



2023 - ver. 01

30% Rabatt skall dras av angivna priser

Innehåll

HÅG SoFi® - arbetsstol

HÅG SoFi® - communication

HÅG Capisco® - arbetsstol

HÅG Capisco Puls® - arbetsstol

HÅG® Tion - arbetsstol

HÅG Futu® - arbetsstol

HÅG Futu® - communication

HÅG executive collection - Fabrics & Colour

HÅG executive collection - Tyger

HÅG® Tribute - arbetsstol

HÅG® Tribute - mötesstol

HÅG® Excellence - arbetsstol

HÅG® Excellence - mötesstol

HÅG® Inspiration - arbetsstol

HÅG® Inspiration - mötesstol

HÅG Creed® - arbetsstol

HÅG Creed® - communication

HÅG H03® - arbetsstol

HÅG Tillbehör

Reservdelar och tillbehör

Mått och vikt för HÅG arbetsstolar & mötesstolar

Mått och vikt för HÅG konferensstolar

Tester och certifikat

Miljöcertifikat

HÅG Fast

HÅG Fabrics and Colours (FutuKnit)

HÅG Fabrics and Colours PLAST & METALL HÅG



Standard fabrics & colour collection Curated

Fabric & Colour Collection

Extended Fabric & Colour Collection

HÅG SoFi® - arbetsstol

- HÅG inBalance® (balanserad följsam gungfunktion bakåt och framåt)
- Sittsdjupsreglering
- Reglerbart svankstöd
- Sitthöjdsreglering
- Reglerbart gungmotstånd
- Låsbar gunga
- Fotkryss i aluminium (730 mm): Svart, silver eller vit, tillägg för polerat aluminium. Mekanismskyddet är svart vid beställning av svart fotkryss och ljusgrå vid beställning av silver eller vitt fotkryss. Vänligen meddela färgvalet vid beställning.
- Hjul (Ø65 mm) för mjuka och hårda golv, svarta alt. ljusgrå
- 165 mm liftomat (HÅG SoFi mesh sitthöjd: 397-546 mm, HÅG SoFi sitthöjd:393-541)
- Lackerad aluminium i färgerna: Svart, silver eller vit
- Plastfärger: Svart eller ljusgrå
- Meshfärg och plastfärg följer varandra. Vid annan konfiguration vänligen kontakta kundservice.

Art.nummer	Grundmodell	Prisgrupp	①	②	③	④	⑤	⑥	⑦	Pris
7500	HÅG SoFi 7500 <ul style="list-style-type: none">• Mesh rygg: Meshfärgen finns i svart (MEH001) eller grå (MEH002)• Hög rygg		9 954	10 166	10 524	10 943	11 348	13 052	15 270	
7200	HÅG SoFi 7200 <ul style="list-style-type: none">• Helklädd rygg• Medium rygg		9 544	9 802	10 235	10 747	11 239	13 309	15 571	
7300	HÅG SoFi 7300 <ul style="list-style-type: none">• Helklädd rygg• Hög rygg		10 234	10 508	10 965	11 506	12 027	14 215	16 631	

30% Rabatt skall dras av angivna priser

Tillägg för:

	Huvudstöd HÅG SoFi	2 569	2 625	2 715	2 825	2 929	3 367	3 939
	Armstöd i plast och stolpar i lackerad aluminium med mjuk topp (bredd 92 mm)							1 935
	- Tillägg för armstöd och stolpar i lackerad aluminium med mjuk topp (bredd 102 mm)							331
	- Tillägg för armstöd i svart plast och stolpar i polerad aluminium med mjuk topp (bredd 92 mm)							1 433
	- Tillägg för armstöd och stolpar i polerad aluminium med mjuk topp (bredd 102 mm)							1 734
	- Tillägg för lädertopp, svart eller mörkgrå (endast för aluminiumarmstöd)							826
	- Tillägg för HÅG SlideBack							448
	- Tillägg för 3D topp (endast för armstöd i plast)							473
	200 mm liftomat							163
FB030	Fotkryss i polerad aluminium (Ø730 mm)							1 219
169121	HÅG FootRing ¹							1 435
AE315	Klädhängare i plast (svart eller ljusgrå). Kan ej kombineras med huvudstöd (Endast för: 7500)							658
	Dekorsöm							824

NOTERA: PRISER KAN VARIERA NÄR TILLVAL KÖPS IN SEPARAT ÄN MED EN KOMPLETT STOL

1. Måste beställas med 200 mm liftomat.



Dekorsömmar finns för alla modeller, men enbart på sitsen för HÅG SoFi med meshrygg.



[1] Måste beställas med 200 mm liftomat.

HÅG SoFi® - communication

- HÅG inBalance® (balanserad följsam gungfunktion bakåt och framåt)
- Sittdjupsreglering
- Sitthöjdsreglering
- Svankstöd (ej reglerbart)
- Fotkryss (785 mm) finns i svart, silver eller vit som standard och tillägg för polerad aluminium. Mekanismskyddet är svart vid beställning av svart fotkryss och ljusgrå vid beställning av silver eller vitt fotkryss. Vänligen meddela färgvalet vid beställning.
- Glidfötter i plast till mjuka golv eller filtassar för hårda golv. Måste specificeras vid order.
- 165 mm liftomat (HÅG SoFi mesh Sitthöjd: 397-546 mm, HÅG SoFi Sitthöjd: 393-541)
- Lackerad aluminium färger: Svart, silver och vit
- Plastfärger: Svart eller ljusgrå
- Meshfärg och plastfärg följer varandra. Vid annan konfiguration vänligen kontakta kundservice.

Art.nummer	Grundmodell	Prisgrupp	①	②	③	④	⑤	⑥	⑦	Pris
7502	HÅG SoFi 7502 • Meshrygg: Meshfärgen finns i svart MEH001 eller grå MEH002. • Hög rygg		6 648	6 788	7 025	7 309	7 579	8 715	10 197	
7202	HÅG SoFi 7202 • Helklädd rygg • Medium rygg		6 680	6 825	7 061	7 345	7 614	8 757	10 245	
7302	HÅG SoFi 7302 • Helklädd rygg • Hög rygg		7 414	7 573	7 839	8 151	8 452	9 719	11 372	

Tillägg för:

Vid större order med polerat fotkryss kan leveranstiden bli längre.

Armstöd i plast och stolpar i lackerad aluminium med mjuk topp (bredd 92 mm)	1 935
- Tillägg för armstöd och stolpar i lackerad aluminium med mjuk topp (bredd 102 mm)	331
- Tillägg för armstöd i svart plast och stolpar i polerad aluminium med mjuk topp (bredd 92 mm)	1 433
- Tillägg för armstöd och stolpar i polerad aluminium med mjuk topp (bredd 102 mm)	1 734
- Tillägg för armstödstopp i mörkgrå skinn (endast för armstöd i aluminium) (svart & mörkgrå) (bredd 102 mm)	826
4 fots fotkryss i polerad aluminium (Ø785 mm)	1 185
Fotkryss med hjul i aluminium - vit, silver eller svart (Ø730 mm)	0
Fotkryss i polerad aluminium (Ø730 mm)	1 219
Dekorsöm	824

NOTERA: PRISER KAN VARIERA NÄR TILLVAL KÖPS IN SEPARAT ÄN MED EN KOMPLETT STOL



Vid större order med polerat fotkryss kan leveranstiden bli längre.

Dekorsömmar finns för alla modeller, men enbart på sitsen för HÅG SoFi med meshrygg.

30% Rabatt skall dräs av angivna priser

HÅG Capisco® - arbetsstol

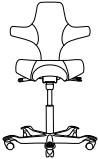
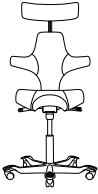
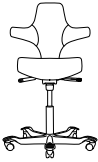
- HÅG inBalance® (balanserad följsam gungfunktion)
- Justerbart gungmotstånd bakåt (ej tillgänglig på 8105)
- Sitthöjdsreglering
- Sittdjupsreglering (ej tillgänglig för 8105)
- Rygghöjdsreglering (ej tillgänglig för 8105)
- Låsbar sits (ej tillgänglig för 8105)
- Passar till alla arbetsytor med en bordshöjd från 72 cm och högre
- Fotkryss i aluminium (Ø730 mm) med integrerade fotstödsplattor i svart, silver eller vit. Polerad aluminium finns som tillval. (se under tillägg nedan)
Vänligen specificera vid order
- Hjul (Ø50 mm) för mjuka och hårda golv, svarta
- 200 mm liftomat (sitthöjd: 470-655 mm). 265 mm liftomat standard för 8105 (sitthöjd: 530-790 mm)

Art.nummer	Grundmodell	Prisgrupp	①	②	③	④	⑤	⑥	⑦	Pris
8105	HÅG Capisco 8105		5 074	5 212	5 407	5 586	5 819	6 715	7 857	
8106	HÅG Capisco 8106 • Finns även tillgänglig i ESD-utförande (PG 6 + 10%)		12 914	13 250	13 519	14 094	14 579	15 890	18 592	
8107	HÅG Capisco 8107 • Huvudstöd (finns i silver och svart)		15 294	15 653	16 004	16 645	17 123	18 627	21 794	
8126	HÅG Capisco 8126		12 931	13 250	13 519	14 094	14 579	15 890	18 592	
8127	HÅG Capisco 8127 • Huvudstöd (finns i silver och svart)		15 294	15 653	16 004	16 645	17 123	18 627	21 794	

30% Rabatt skall dras av angivna priser

Tillägg för:

Vid större order med polerat fotkryss kan leveranstiden bli längre.

LI001	150 mm liftomat	0
LI003	265 mm liftomat	128
EL001	Täckhylsa (200mm/265 mm)	123
FB035	Fotkryss i polerad aluminium (Ø730 mm)	1494
165177-1A/2A	HÅG StepUp 1 stk	1754
169121	HÅG FootRing ¹	1435
165134	HÅG Quickstep / 1 st	1307
	Dekorsöm (Endast för: 8105, 8106, 8107)	824
CA016	Universalhjul för mjuka golv och för hårda golv, svarta	88



NOTERA: PRISER KAN VARIERA NÄR TILLVAL KÖPS IN SEPARAT ÄN MED EN KOMPLETT STOL

Vid större order med polerat fotkryss kan leveranstiden bli längre.

[1] Måste beställas tillsammans med 200 mm eller 265 mm liftomat.

HÅG Capisco Puls® - arbetsstol

- HÅG inBalance® (balanserad följsam gungfunktion)
- Individuell reglering av gungmotståndet bakåt (ej tillgänglig på 8001 och 8002)
- Sitthöjdsreglering
- Sittdjupsreglering (ej tillgänglig på 8001 och 8002)
- Rygghöjdsreglering (ej tillgänglig på 8001 och 8002)
- Låsbar sits (ej tillgänglig på 8001 och 8002)
- Sits och rygg finns i 9 olika färger: Clay, Pink, Sea Green, Petroleum, Light Grey, Black, White, Red och Brown. Vänligen specificera färg vid beställning
- Brown är gjord av återvunnen PP från snöpinnar - färgvarianter kan ske från ett parti till ett annat p.g.a en mix av svart färg och snöpinneplasten.
- För ESD modeller finns sits och rygg enbart i svart
- Fotkryss (Ø730 mm) i aluminium i svart, silver eller vitt. Polerad aluminium finns som tillval. (uppge färg vid order)
- Hjul (Ø50 mm) för mjuka och hårda golv, svarta.
- Med integrerade fotstödsplattor; svart, silver eller vit, tillägg för polerad aluminium. Vänligen specificera vid order.

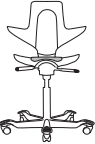
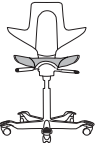
Art.nummer	Grundmodell	Prisgrupp	①	②	③	④	⑤	⑥	⑦	Pris
8001	HÅG Capisco Puls 8001 <ul style="list-style-type: none"> • Dyna kan fås i alla standardtyger förutom Steelcut 3, Steelcut Trio 3, Sirdal & Surdal • Sitthöjd: 540-770 mm • 265 mm liftomat • Finns också som electro static discharged (ESD) stol (PG 5 +25 %) 		3 078	3 254	3 276	3 504	3 781	4 348	5 088	
8002	HÅG Capisco Puls 8002 <ul style="list-style-type: none"> • Löstagbar sitsdyna kan fås i alla Standard tyger • Sitthöjd: 555-785 mm • 265 mm liftomat 		4 253	4 345	4 497	4 648	4 820	5 542	6 484	
8010	HÅG Capisco Puls 8010 <ul style="list-style-type: none"> • Dyna kan fås i alla standardtyger förutom Steelcut 3, Steelcut Trio 3, Sirdal & Surdal • Sitthöjd: 455-640 mm • 200 mm liftomat • Tillgänglig för Cleanroom klädd i antistatiskt syntetiskt läder • Finns också som electro static discharged (ESD) stol (PG 5 +25 %) 		4 789	5 060	5 096	5 446	5 879	6 760	7 910	
8020	HÅG Capisco Puls 8020 <ul style="list-style-type: none"> • Nyhet! Löstagbar sitsdyna kan fås i alla Standard tyger • Sitthöjd: 470-650 mm • 200 mm liftomat 		5 440	5 557	5 751	5 940	6 160	7 084	8 288	

Tillägg för:

Vid större order med polerat fotkryss kan leveranstiden bli längre.

LI001	150 mm liftomat	0
LI002	200 mm liftomat	0
LI003	265 mm liftomat	128
EL001	Täckhylsa (200mm/265 mm)	123
FB035	Fotkryss i polerad aluminium (Ø730 mm)	1 399
CA016	Universalhjul för mjuka golv och för hårda golv, svarta	88
169121	HÅG FootRing ¹	1 435
165177-1A/2A	HÅG StepUp 1 stk	1 754
165134	HÅG Quickstep / 1 st	1 307

NOTERA: PRISER KAN VARIERA NÄR TILLVAL KÖPS IN SEPARAT ÄN MED EN KOMPLETT STOL

Vid större order med polerat fotkryss kan leveranstiden bli längre.

Electro static discharged (ESD) stol: Sits och rygg finns enbart i svart.

* Färgen kan variera mellan olika partier av den återvunna plasten.

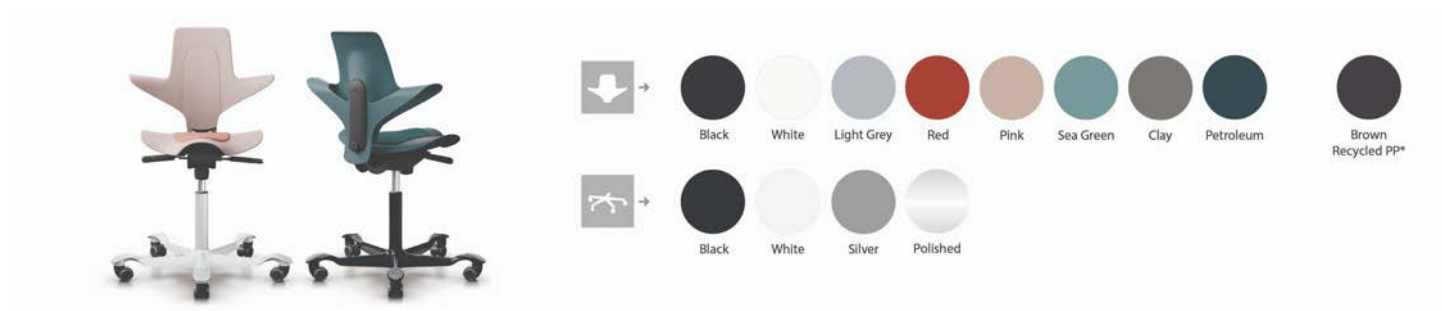





[1] Måste beställas tillsammans med 200 eller 265 mm liftomat

HÅG® Tion - arbetsstol

- HÅG inBalance® (balanserad följsam gungfunktion bakåt och framåt)
- Sitthöjdsjustering
- Låsbar gunga
- Hjul (Ø65 mm) för mjuka och hårda golv, svarta
- Fotkryss (Ø620 mm) med fotstödsplattor i återvunnen aluminium. Finns i 5 färger (Black, Silver, White, Blush Rose och Moss Grey) och 2 ytbehandlingar (polerad* och tumlad*)
- 150 mm liftomat (sitthöjd: 408-542 mm). Finns i 5 färger (Black, Silver, White, Blush Rose och Moss Grey)
- Ryggbåge i återvunnen aluminium. Finns i 5 färger (Black, Silver, White, Blush Rose och Moss Grey) och 2 ytbehandlingar (polerad* och tumlad*)
- Sits och rygg är gjord av 94% post-consumer återvunnen plast. Finns i 7 färger (Black, Mist, Harvest, Moss, Blush, Chestnut och Crowberry)
- Vänligen uppge vid order - färg på sits/rygg, ryggbåge, liftomat, fotkryss
- Focus collection - se nedan för tillbehör/tillval. En kollektion av hållbara tyger med färger från vår Standard och Extended kollektion som passar HÅG Tion.

* Tillkommer ett påslag vid val av polerad- och tumlad aluminium.

Art.nummer	Grundmodell	Prisgrupp	①	②	③	④	⑤	⑥	⑦	Pris
2100	HÅG Tion 2100 • Rygg och sits i plast • Sitthöjd: 408-542 mm									4 332
2140	HÅG Tion 2140 • Klädd sits och rygg i plast • Avtagbar klädsel • Sitthöjd: 408-542 mm		5 433	5 549	5 743	5 972	6 194	7 123	8 334	
2160	HÅG Tion 2160 • Klädd sits och rygg • Avtagbar klädsel • Sitthöjd: 408-542 mm • Går ej att få i Paloma/Paloma Soft		6 066	6 197	6 413	6 671	6 917	7 954	9 307	
2200	HÅG Tion 2200 (available Q1/2023) • Sits och rygg i trä • Sitthöjd : 408-542 mm									10 145
2240	HÅG Tion 2240 (available Q1/2023) • Klädd sits och rygg i trä • Avtagbar klädsel • Sitthöjd: 408-542 mm		8 858	9 048	9 365	9 740	10 101	11 615	13 590	

Tillägg för:

	Armstöd i målad aluminium. Black, Silver, White, Blush Rose och Moss Grey	1 022
AR905	Armstöd i tumlad aluminium	1 458
AR906	Armstöd i polerad aluminium	1 746
MC022	Ryggbåge i tumlad aluminium*	127
MC003	Ryggbåge i polerad aluminium*	561
FB055	Fotkryss (Ø620 mm) i tumlad aluminium*	276
FB056	Fotkryss (Ø620 mm) i polerad aluminium*	639
	200 mm liftomat. Black, Silver, White, Blush Rose och Moss Grey	167
169121	HÅG FootRing (white, black, silver) ¹	1 435
165177-1A/2A	HÅG StepUp 1 stk	1 754
165134	HÅG Quickstep / 1 st	1 307

NOTERA: PRISER KAN VARIERA NÄR TILLVAL KÖPS IN SEPARAT ÄN MED EN KOMPLETT STOL

Vid större order med polerat fotkryss kan leveranstiden bli längre.

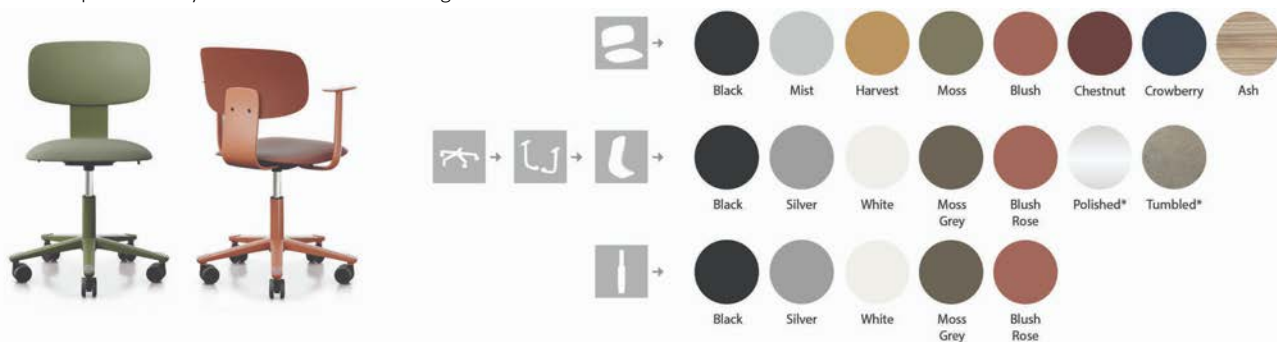

HÅG Tion - Focus collection







S = Standard
E = Extended

[1] HÅG FootRing måste beställas med 200 liftomat

HÅG Futu® - arbetsstol

- HÅG inBalance® (balancerad följsam gungfunktion bakåt och framåt)
- Sittsdjupsreglering & Sitthöjdsjustering
- Reglerbart gungmotstånd
- Låsbar gunga
- Fotkryss i aluminium (Ø730 mm) med fotstödsplattor i svart eller silver
- 165 mm liftomat (Sitthöjd: 400-550 mm)
- Aluminiumfärger: Svart eller silver. Polerad alu. finns som tillägg. Plastfärger: svart
- Hjul (Ø65 mm) för mjuka och hårda golv, svarta

Art.nummer	Grundmodell	Prisgrupp	①	②	③	④	⑤	⑥	⑦	Pris
1100-S	HÅG Futu 1100-S • FutuKnit mesh på ryggstödet • FutuKnit solid på sitsen									8 843
1100	HÅG Futu 1100 • FutuKnit mesh på ryggstödet • Standard eller Extended tyger på sitsen		9 039	9 238	9 639	9 891	10 272	11 012	12 883	
1200-S	HÅG Futu 1200-S • FutuKnit solid på enbart insidan av ryggstödet • FutuKnit solid på sitsen • Reglerbart svankstöd									8 843
1200	HÅG Futu 1200 • FutuKnit solid på enbart insidan av ryggstödet • Standard eller Extended tyger på sitsen • Reglerbart svankstöd		9 039	9 238	9 639	9 890	10 271	11 012	12 883	
Tillägg för:										
LI002	200 mm liftomat									167
AR500	Justerbara armstöd i svart plast									1 115
AR501	Justerbara armstöd i svart plast med 3D-topp									1 754
AR502	Justerbara armstöd i svart plast med vadderade armstödstoppar i läder									1 966
FB030	Fotkryss i polerad aluminium (Ø730 mm)									1 219
FB025	Fotkryss i svart plast (Ø670 mm)									-458
LS100	Svankstöd (Endast för: 1100-S, 1100)									389
169121	HÅG FootRing - Måste beställas tillsammans med 200 mm liftomat									1 435
165134	HÅG Quickstep / 1 st									1 307

HÅG executive collection - Fabrics & Colour

HÅG executive collection består av tre exklusiva produktfamiljer: HÅG Tribute, HÅG Inspiration och HÅG Excellence.

Det är en bred kollektion med många funktioner och klädselar som vi beskriver på följande sidor.



HÅG Tribute



HÅG Inspiration



HÅG Excellence

TYGER

PLAINTECH (SR-WEBATEX)

Används på baksidan av ryggstödet på HÅG Excellence 9321 och 9331 och HÅG Excellence meeting 9373

Material:	100 % polyamide
Brandhärdighet:	BS EN 1021: 1-2 (Cigarett & tändsticka)

SPACE

Space (Gabriel), används på ryggen på HÅG executive arbetsstolar: HÅG Inspiration 9221 och 9231 och HÅG Inspiration meeting 9273. Dessa innovativa tyger är självbärande, vilket ger nya möjligheter inom såväl produktdesign som den viktiga delen i sittupplevelsen.

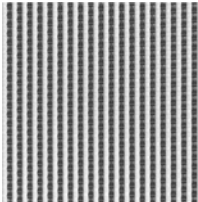
SPACE	
Material:	100 % polyester monofilament
Rivstyrka:	2469N x 11083N bärlighet
Brandhärdighet:	BS EN 1021: 1-2 (Cigarett & tändsticka), FAR 25.853, DIN 4104 - B1 och B2, BS 5852 P 2 Crib5
Miljömärkning:	ISO 14001 certifierad
Färg:	 Space, SPA 000

Alla ovan nämnda material omfattas av följande garantier och underhåll.

- Garanti: 10 år, 5 år vid 24/7 användande
- Underhåll: Regelbunden dammsugning med möbelmunstycke, eller använd en ren vit trasa, lätt fuktad med rent ljummet vatten.



HÅG executive collection - Tyger

Vi erbjuder 4 fördefinierade konfigurationer för HÅG Executive kollektionen:



HÅG Tribute 9031

HELSVART (standard)

- Svart aluminiumfotkryss - 1
- Svart liftomatkåpa - 2
- Svarta armstöd - 3
- Svart nedre del av armstöd - 4
- Svart svankstödsvred - 5
- Svart ring/kåpa för svankstödsvred - 6
- Svart täckkåpa för huvudstöd - 8
- Svart huvudstödsbåge - 7
- Svart ryggbåge - 9
- Svart över- och underbåge - 10



HÅG Excellence 9321



HÅG Tribute 9031

SVART FOTKYRSS MED POLERADE DETALJER (tillval)

- Svart aluminiumfotkryss - 1
- Polerad liftomatkåpa - 2
- Polerat armstöd - 3
- Polerad ring/kåpa för svankstödsvred - 6
- Polerad täckkåpa för huvudstöd - 8
- Svart nedre del av armstöd - 4
- Svart svankstödsvred - 5
- Svart huvudstödsbåge - 7
- Svart ryggbåge - 9
- Svart över- och underbåge - 10



HÅG Excellence 9321



HÅG Tribute 9031

POLERAT FOTKYRSS MED SVARTA DETALJER (tillval)

- Polerat aluminiumfotkryss - 1
- Svart liftomatkåpa - 2
- Svart nedre del av armstöd - 4
- Svart svankstödsvred - 5
- Svart täckkåpa för huvudstöd - 8
- Svart ryggbåge - 9
- Polerat armstöd - 3
- Polerad ring/kåpa för svankstödsvred - 6
- Polerad huvudstödsbåge - 7
- Polerad över- och underbåge - 10



HÅG Inspiration 9221



HÅG Tribute 9031

HELPERAD (tillval)



- Polerat aluminiumfotkryss - 1
- Polerad liftomatkåpa - 2
- Polerat armstöd - 3
- Polerat svankstödsvred - 5
- Polerad ring/kåpa för svankstödsvred - 6
- Polerad täckkåpa för huvudstöd - 8
- Polerad huvudstödsbåge - 7
- Polerad över- och underbåge - 10
- Svart nedre del av armstöd - 4
- Svart ryggbåge - 9



HÅG Inspiration 9221

HÅG® Inspiration - arbetsstol

- HÅG inBalance® (balanserad följsam gungfunktion bakåt och framåt)
- Justerbart gungmotstånd framåt och bakåt
- Sitthöjdsreglering
- Sittdjupsreglering
- Justerbart svankstöd på alla modeller
- Låsbar gunga i tre positioner
- HÅG TiltDown™ armstöd (fäll ner, höjd och bredd justerbara) med svart lädertopp
- Fotkryss i matt svart aluminium (Ø740 mm) med integrerade fotstödsplattor
- Alla aluminium komponenter är svarta som standard. Det finns 3 kombinationer tillgängliga.
Se specifikationen som finns på tidigare HÅG Executive kollektionens sidor och uppge önskad färg vid orderläggning och uppge val av färg vid orderläggning.
- Hjul (Ø50 mm) för mjuka och hårda golv, svarta
- 150 mm liftomat (sitthöjd: 387-525 mm)

Art.nummer	Grundmodell	Prisgrupp	3	6	7	Pris
9221	HÅG Inspiration 9221 <ul style="list-style-type: none"> • Rygg i Space (mörk) • Sits och kudde tillgängliga i Note (PG 3) och Paloma Soft (PG 6), Elmosoft (PG 7) 		18 454	22 700	26 559	
9231	HÅG Inspiration 9231 <ul style="list-style-type: none"> • Justerbart huvudstöd • Rygg i Space (mörk) • Sits och kudde tillgängliga i Note (PG 3) och Paloma Soft (PG 6) Elmosoft (PG 7) 		23 391	33 282	38 939	
Tillägg för:						
LI002	200 mm liftomat					257
AR000	Utan armstöd (helpolerad)					- 1 494
AR319	HÅG Executive Basic armstöd (reglerbara i höjd och sidled)					- 1 494
AE312	Klädhängare, svartlaserat trä					638
MC018	Allt aluminium polerat (helpolerad) - endast i kombination med polerad fotkryss FB018					1 530
MC019	Mix av svart/polerad aluminium (fotkryss svart, detaljer polerat alu.)					488
MC020	Mix av polerad/ svart aluminium (svarta detaljer) - endast i kombination med polerad fotkryss FB018					1 310
FB018	Fotkryss i polerad aluminium (Ø740 mm)					1 164
CA016	Universalhjul för mjuka golv och för hårda golv, svarta					88

NOTERA: PRISER KAN VARIERA NÄR TILLVAL KÖPS IN SEPARAT ÄN MED EN KOMPLETT STOL
Vid större order med polerat fotkryss kan leveranstiden bli längre.

HÅG® Inspiration - mötesstol

- HÅG inBalance® (balanserad följsam gungfunktion bakåt och framåt)
- Sitthöjdsreglering
- Reglerbar svankstöds kudde
- Svängbar
- Justerbart gungmotstånd bakåt
- Fotkryss i matt svart aluminium (Ø650 mm) med integrerade fotstödsplattor
- Alla aluminium komponenter är svarta som standard. Det finns 3 kombinationer tillgängliga.
Se specifikationen som finns på tidigare HÅG Executive kollektionens sidor och uppge önskad färg vid orderläggning och uppge val av färg vid orderläggning.
- Hjul (Ø50 mm) för mjuka och hårda golv, svarta
- 150 mm liftomat (sitthöjd: 385-520 mm)

Art.nummer	Grundmodell	Prisgrupp	3	6	7	Pris
9273	HÅG Inspiration 9273 • Rygg i Space (mörk). • Sits och kudde tillgängliga i Note (PG 3) och Paloma Soft (PG 6) Elmosoft (PG 7)		13 862	17 467	20 436	





Tillägg för:

AR319	HÅG Executive Basic armstöd (reglerbara i höjd och sidled)	2 329
MC018	Allt aluminium polerat (helpolerad) - endast i kombination med polerad fotkryss FB020/FB039	1 530
MC019	Mix av svart/polerad aluminium (fotkryss svart, detaljer polerat alu.)	488
MC020	Mix av polerad/ svart aluminium (svarta detaljer) - endast i kombination med polerad fotkryss FB020/FB039	1 310
FB020	Fotkryss i polerad aluminium (Ø650 mm)	1 082
FB038	4 fots (Ø785 mm) fotkryss i aluminium	- 458
FB039	4 fots fotkryss i polerad aluminium (Ø785 mm)	488
CA016	Universalhjul för mjuka golv och för hårda golv, svarta	88

NOTERA: PRISER KAN VARIERA NÄR TILLVAL KÖPS IN SEPARAT ÄN MED EN KOMPLETT STOL
Vid större order med polerat fotkryss kan leveranstiden bli längre.

HÅG Creed® - arbetsstol

- HÅG inBalance® (balanserad följsam gungfunktion bakåt och framåt)
- 4-i-1 reglering: sittdjup, ryggstöd, gungmotstånd framåt och bakåt allt i ett reglage
- Sitthöjdsreglering
- Möjlighet att justera ryggstödet separat
- Låsbar i tre positioner
- Fotkryss (Ø730 mm) i aluminium med integrerade fotstödsplattor, standard är svart eller silver. Polerad aluminium finns som tillval. Uppge färg vid orderläggning.
- Hjul (Ø50 mm) för mjuka och hårda golv, svarta
- 150 mm liftomat (Sitthöjd: 390-515 mm)

Art.nummer	Grundmodell	Prisgrupp	①	②	③	④	⑤	⑥	⑦	Pris
6002	<p>HÅG Creed 6002</p> <ul style="list-style-type: none"> • Helklädd rygg • Låg rygg • Finns även som electro static discharged (ESD) stol (PG 6 +10%). Huvudstöd och armstöd finns ej tillgängligt till ESD stolar 		10091	10321	10710	11235	11679	12771	14943	
6003	<p>HÅG Creed 6003</p> <ul style="list-style-type: none"> • Klädd insida, plastrygg baksida • Medium rygg 		9727	9927	10316	10649	11056	12366	14468	
6004	<p>HÅG Creed 6004</p> <ul style="list-style-type: none"> • Helklädd rygg • Medium rygg • Finns som electro static discharged (ESD) stol (PG 6 +10%). Huvudstöd och armstöd finns ej tillgängligt till ESD stolar. 		10551	10788	11313	11897	12389	13865	16222	
6005	<p>HÅG Creed 6005</p> <ul style="list-style-type: none"> • Klädd insida, plastrygg baksida • Hög rygg 		10180	10395	10855	11263	11685	12797	14973	
6006	<p>HÅG Creed 6006</p> <ul style="list-style-type: none"> • Helklädd rygg • Hög rygg 		11199	11495	12072	12756	13221	14968	17513	

Tillägg för:

PHFILIP42	Huvudstöd HÅG Creed	2 732	2 844	3 009	3 229	3 587	4 103	4 800
LI005	200 mm liftomat							137
LI006	265 mm liftomat (glidfötter rekommenderas)							318
AR218	Reglerbara armstöd							1 312
AR217	- Extra tillägg för armstöd med 3D-top							1 081
EA002	- Tillägg för HÅG SwingBack® exkl armstöd							1 218
FB035	Fotkryss i polerad aluminium (Ø730 mm)							1 358
CA016	Universalhjul för mjuka golv och för hårda golv, svarta							88
169121	HÅG FootRing ¹							1 435
165177-1A/2A	HÅG StepUp 1 stk							1 754
165134	HÅG Quickstep / 1 st							1 307

NOTERA: PRISER KAN VARIERA NÄR TILLVAL KÖPS IN SEPARAT ÄN MED EN KOMPLETT STOL

Vid större order med polerat fotkryss kan leveranstiden bli längre.

[1] HÅG Fotring måste beställas med 200 eller 265 mm liftomat

HÅG Creed® - communication

- HÅG inBalance® (balanserad följsam gungfunktion bakåt och framåt)
- Glidfötter för hårda eller mjuka golv. Vänligen specificera vid beställning.

Art.nummer	Grundmodell	Prisgrupp	①	②	③	④	⑤	⑥	⑦	Pris
------------	-------------	-----------	---	---	---	---	---	---	---	------



6072	HÅG Creed 6072 <ul style="list-style-type: none">• Justerbar sitthöjd• Aluminium fotkryss (Ø730 mm) med fotstödsplattor: svart eller silver.• 150 mm liftomat (Sitthöjd: 375-515 mm)		5 806	5 939	6 368	7 184	7 612	8 669	10 142
------	--	---	-------	-------	-------	-------	-------	-------	--------

Tillägg för:

AR111	Armstöd till HÅG Creed 6071 och 6072, silver eller svarta	1 077
FB035	Fotkryss i polerad aluminium (Ø730 mm)	1 358
CA016	Universalhjul för mjuka golv och för hårda golv, svarta	88

NOTERA: PRISER KAN VARIERA NÄR TILLVAL KÖPS IN SEPARAT ÄN MED EN KOMPLETT STOL
Vid större order med polerat fotkryss kan leveranstiden bli längre.

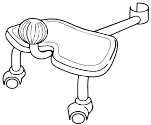
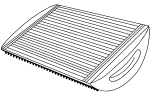
HÅG Tillbehör

Art.nummer	Grundmodell+	Prisgrupp	Pris
165177-1A/2A	HÅG StepUp 1 stk <ul style="list-style-type: none">• Två extra nivåer att sätta fötterna på• Underlättar olika sittpositioner• Svart (1A) eller silver (2A)• Lätt att montera på och av• Passar till liftomat 150, 200 och 265 mm• Bäst lämpad för bordshöjder 80-95 cm• Universalhjul Ø65 mm, svarta (Måste specificeras vid orderläggning)		1 754
165178-1A/2A	HÅG StepUp <ul style="list-style-type: none">• Som art. 165177, men som tvåpack• Svart (1A) eller silver (2A)		3 212
165134	HÅG Quickstep / 1 st <ul style="list-style-type: none">• Vinklat fotstöd som stimulerar blodcirkulationen• Massageredskap för fotsulorna• Balansträning		1 307
165129	HÅG QuickStep <ul style="list-style-type: none">• Sexpack		7 396
169121	HÅG FootRing <ul style="list-style-type: none">• Tillgängliga färger (aluminium ring) / (plast distans): Svart/svart (1A), Vit/svart (3A) Silver/grå(2D), Vit/grå (2D).• En extra höjd att placera fötterna på• Kan kombineras med alla HÅG arbetsstolar (förutom HÅG Executive) med 200 eller 265 mm liftomat		1 435
149285	Transportvagn <ul style="list-style-type: none">• Endast till HÅG Conventio och HÅG Conventio Wing med 4 ben• Rekommenderas till max 8 st stolar• Silver		3 662

Reservdelar och tillbehör

Förklaringar till färgkoder:

Ingen färg anges = Blank eller matt svart polyesterfärg på metall, svarta plastkomponenter

1 = Semi matt svart polyesterfärg på metallkomponenter

2 = Finstruktur, polyesterfärg i silver på metallkomponenter

3 = Semi matt vit polyesterfärg på metallkomponenter

P = Polerade metallkomponenter

P1 = Polerad metall och semi matt svart polyesterfärgade metallkomponenter

1A = Semi matt svart polyesterfärg på metallkomponenter och svarta plastdetaljer

2A = Finstruktur, polyesterfärg i silver på metallkomponenter och svarta plastdetaljer

2D = Finstruktur, polyesterfärg i silver på metallkomponenter och gråa plastdetaljer

3A = Semi matt vit polyesterfärg på metallkomponenter och svarta plastdetaljer

3D = Semi matt vit polyesterfärg på metallkomponenter och gråa plastdelar.

PA = Polerade metallkomponenter och svarta plastdelar

PD = Polerade metallkomponenter och gråa plastdetaljer

BB = Blank polyesterfärg i svart på metall, svarta plastkomponenter

NB = Matt polyesterfärg i silver på metall, svarta plastkomponenter

Art.nummer	Liftomat	Pris
143200-1A	A, 150 mm, svart	1 050
143200-2A	A, 150 mm, silver	1 050
143200-3	A, 150 mm, vit för HÅG Tion, HÅG Capisco och HÅG Capisco Puls	1 050
143202-1A	D, 200 mm, svart	1 234
143202-2A	D, 200 mm, silver	1 234
143202-3	D, 200 mm, vit för HÅG Tion, HÅG Capisco och HÅG Capisco Puls	1 234
143204-1A	E, 265 mm, svart	1 365
143204-2A	E, 265 mm, silver	1 365
143204-3	E, 265 mm vit för HÅG Capisco och HÅG Capisco Puls	1 365
143211-1A	165 mm, svart till HÅG SoFi, HÅG Futu	1 199
143211-2A	165 mm, silver till HÅG SoFi/HÅG Futu	1 199
143211-3A	165 mm, vit till HÅG SoFi	1 199
143218-1A	200 mm, svart till HÅG SoFi/HÅG Futu	1 367
143218-2A	200 mm, silver till HÅG SoFi/HÅG Futu	1 367
143218-3A	200 mm, vit till HÅG SoFi	1 367
143173-1A	200 mm, svart liftomatkåpa till HÅG Executive modeller	1 598
143173-PA	200 mm, polerad liftomatkåpa för HÅG Executive modeller	1 598
143172-1A	150 mm, svart liftomatkåpa till HÅG Executive modeller	1 393
143172-PA	150 mm, polerad liftomatkåpa till HÅG Executive modeller	1 393
143212-1A	150 mm, svart liftomatkåpa för HÅG Executive meeting modeller	1 393
143212-PA	150 mm, polerad liftomatkåpa för HÅG Executive meeting modeller	1 393
143206-1A	150 mm, svart till HÅG H03, HÅG Conventio, HÅG Conventio Wing	950
143200-5	A, 150 mm, Blush Rose för HÅG Tion	1 050
143200-7	A, 150 mm, Moss Grey för HÅG Tion	1 050
143202-5	D, 200 mm, Blush Rose för HÅG Tion	1 234
143202-7	D, 200 mm, Moss Grey för HÅG Tion	1 234

Art.nummer	Fotkryss utan hjul	Pris
126158	Fotkryss för HÅG Executive modeller i matt svart med fotstödsplattor	1 739
126154-P	Fotkryss för HÅG Executive modeller i polerad aluminium med fotstödsplattor	2 971
126178	Fotkryss för HÅG Executive meeting modeller i matt svart aluminium med fotstödsplattor	1 448
126160-P	Fotkryss för HÅG Executive meeting modeller i polerad aluminium med fotstödsplattor	2 827
113162	Fotkryss för HÅG Conventio 9512, 9522, HÅG Conventio Wing 9812, 9822, 9832 i svart plast	904
113163	Fotkryss för HÅG H03 i svart plast	904
113940	Fotkryss för HÅG Futu i svart plast	903
113016	Fotkryss i svart plast för HÅG Capsico Puls	735
126172-2	Fotkryss till HÅG Creed/Capisco/Capisco Puls i silver (exkl. hjul)	1 146
126172-1	Fotkryss till HÅG Creed/Capisco/Capisco Puls i svart (exkl. hjul)	1 146
126172-3	Fotkryss till HÅG Capisco/HÅG Capisco Puls i vit aluminium (exkl. hjul)	1 146
126172-P	Fotkryss till HÅG Creed/Capisco/Capisco Puls i polerad aluminium (exkl. hjul)	2 587
126164-2A	Fotkryss till HÅG SoFi Comm., silver, 4-bent fotkryss med mjuka glidfötter	1 202
126164-1A	Fotkryss till HÅG SoFi Comm., svart, 4-bent fotkryss med mjuka glidfötter	1 202
126164-3A	Fotkryss till HÅG SoFi Comm., vitt, 4-bent fotkryss med mjuka glidfötter	1 202
126164-PA	Fyrbent fotkryss för HÅG Executive meeting/SoFi Comm i polerad aluminium med hårda glidfötter för mjuka golv	2 149
126165-2A	Fotkryss till HÅG SoFi Comm., silver, 4-bent fotkryss med hårda glidfötter	1 202
126165-1A	Fotkryss till HÅG SoFi Comm., svart, 4-bent fotkryss med hårda glidfötter	1 202
126165-3A	Fotkryss till HÅG SoFi Comm., vitt, 4-bent fotkryss med hårda glidfötter	1 202
126165-PA	Fotkryss till HÅG SoFi, i polerad aluminium, fotkryss med glidfötter till mjuka golv	2 149
126176-2	Fotkryss till HÅG SoFi/HÅG Futu/HÅG SoFi Comm. i silver (exkl. hjul)	1 359
126176-1	Fotkryss till HÅG SoFi/HÅG Futu/HÅG SoFi Comm. i svart (exkl. hjul)	1 359
126176-3	Fotkryss till HÅG SoFi/HÅG SoFi Comm. i vitt (exkl. hjul)	1 359
126173-P	Fotkryss till HÅG SoFi/HÅG Futu/HÅG SoFi Comm. i polerad aluminium (exkl. hjul)	1 750
126185-1	Fotkryss till HÅG Tion i svart (exkl. hjul)	916
126185-2	Fotkryss till HÅG Tion i silver (exkl. hjul)	916
126185-3	Fotkryss till HÅG Tion i vitt (exkl. hjul)	916
126185-7	Fotkryss till HÅG Tion i Moss Grey (exkl. hjul)	916
126185-5	Fotkryss till HÅG Tion i Blush Rose (exkl. hjul)	916
126184-P	Fotkryss till HÅG Tion i polerad aluminium (exkl. hjul)	1 612
126184-9	Fotkryss till HÅG Tion i tumlad aluminium (exkl. hjul)	1 216

Art.nummer	Universalhjul för mjuka golv och för hårda golv (pris per hjul)	Pris
125177	Hjul Ø65 mm, mjuka hjul till hårda golv, svarta	94
125177-D	Hjul Ø65 mm, mjuka hjul till hårda golv, gråa	94
125189	Hjul Ø65mm HÅG Tion, för hårda och mjuka golv, svarta	94

Art.nummer	Hjul för hårda underlag	Pris
125108	Hjul Ø50 mm, för hårda golv, svarta	94

Art.nummer	Hjul för mjuka golv	Pris
125104	Hjul Ø50 mm, för mjuka golv, svarta	94
125178	Hjul Ø65 mm, för mjuka golv, svarta	94

Art.nummer	Glidfot	Pris
125182	Glidfötter för fotkryss	63
113846	Glidfötter HÅG Conventio och HÅG Conventio Wing	18
113927	Glidfot för HÅG SoFi Comm.	16

Art.nummer	Filtassar för konferens-/besöksstolar	Pris
125186	Filtassar för HÅG Conventio och HÅG Conventio Wing	39
125172	Fram- och bakben HÅG Creed 6071 - alu.ben, HÅG Conventio och HÅG Conventio Wing	16
125179	Glidfötter (22mm) för HÅG Excecutive meeting och HÅG SoFi Comm, HÅG Futu Comm, med fyrarmat fotkryss	16

Art.nummer	Armstöd HÅG SoFi	Pris
133539-2D	Armstöd HÅG SoFi, justerbar i ljusgrå plast med mjuk topp och båge i silverlackad aluminium	2 161
133539-1A	Armstöd HÅG SoFi,justerbar i svart plast med mjuk topp och båge i svartlackerad aluminium	2 161
133539-3D	Armstöd HÅG SoFi, justerbar i ljusgrå plast med mjuk topp med båge i vitlackad aluminium	2 161
133539-PA	Armstöd HÅG SoFi, justerbar i svart plast med mjuk topp och båge i polerad aluminium	3 761
133539-2	Armstöd HÅG SoFi, justerbar i silverlackad aluminium med mjuk topp	2 530
133539-1	Armstöd HÅG SoFi, justerbar i svartmålad alum.med mjuk topp	2 530
133539-3	Armstöd HÅG SoFi, justerbar i vitlackerad aluminium med mjuk topp.	2 530
133539-P	Armstöd HÅG SoFi, justerbar i polerad aluminium med mjuk topp	4 097
	- Extra tillägg för HÅG SlideBack	473
	- Extra tillägg för 3D	448
	- Extra tillägg för lädertopp	826

Art.nummer	Armstöd HÅG Tion	Pris
133575-1	Armstöd HÅG Tion, Black	1 091
133575-2	Armstöd HÅG Tion, Silver	1 091
133575-3	Armstöd HÅG Tion, White	1 091
133575-7	Armstöd HÅG Tion, Moss Grey	1 091
133575-5	Armstöd HÅG Tion, Blush Rose	1 091
133575-P	Armstöd till HÅG Tion, Polished	1 852
133575-9	Armstöd HÅG Tion, Tumbled	1 549

Art.nummer	Armstöd HÅG Creed	Pris
133299-1A	Armstöd HÅG Creed, justerbara, svart	1 312
133299-2A	Armstöd HÅG Creed, justerbara, silver	1 312
133300-1A	Armstöd HÅG Creed, justerbar med HÅG SwingBack, svart	2 530
133300-2A	Armstöd HÅG Creed, justerbara med HÅG SwingBack, silver	2 530
133333-1A	Armstöd till HÅG Creed 6071 och 6+72, svarta	1 093
133333-2A	Armstöd till HÅG Creed 6071 och 6072, silver	1 093
AR217	- Extra tillägg för armstöd med 3D-top	1 081

Art.nummer	Armstöd	Pris
133448-BB	Armstöd Basic för HÅG Executive arbetsstolar, svart	2 329
133548-1A	Armstöd HÅG Executive arbetsstol, HÅG TiltDown, svart	5 349
133548-PA	Armstöd HÅG Executive arbetsstol, HÅG TiltDown, polerad	5 349
133453-2A	Armstöd HÅG Futu, justerbara silver	1 207
133453-1A	Armstöd HÅG Futu, justerbar svart	1 207
133322	Armstöd HÅG H03, justerbara svart	970
165232	Armstöd HÅG Conventio och HÅG Conventio Wing svart	524

Art.nummer	Huvudstöd komplett	①	②	③	④	⑤	⑥	⑦
134188	Huvudstöd HÅG SoFi 7200, 7300	3 210	3 274	3 373	3 503	3 634	4 191	4 904
134189	Huvudstöd HÅG SoFi mesh 7500	3 210	3 274	3 373	3 503	3 634	4 191	4 904
134172	Huvudstöd HÅG Capisco 8106, 8107, 8126, 8127	2 834	2 893	2 980	3 094	3 211	3 704	4 333
134191	Huvudstöd HÅG Tribute 9031	4 484	4 580	4 740	4 931	5 112	5 880	6 879
134194	Huvudstöd HÅG Creed	3 024	3 087	3 179	3 302	3 426	3 951	4 623

Art.nummer	Klädhängare	Pris
165256	Klädhängare, svart plast till HÅG SoFi 7500 mesh (kan ej kombineras med huvudstöd)	738
102340-B01	Klädhängare, svartbetsad trä till HÅG Excellence och HÅG Inspiration	Pris på förfrågan
168403-1A	Klädhängare, svart för HÅG Tribute 9031 med huvudstöd	803
168403-PA	Klädhängare, polerad för HÅG Tribute 9031 med huvudstöd	819

Art.nummer	Svankstöd	Pris
213184	Svankstöd HÅG Futu mesh	423

Art.nummer	Avtagbara täcken/avtagbar klädsel HÅG Executive	①	②	③	④	⑤	⑥	⑦
108781	Huvudstöd Excellence och HÅG Inspiration 9231,9331			1 115		1 201	1 385	1 621
111546	Rygg, komplett, HÅG Tribute 9021, 9073	14 773	15 092	15 620	16 245	16 846	19 373	22 666
111547	Rygg, komplett, HÅG Tribute 9031	13 414	13 701	14 181	14 750	15 295	17 589	20 579
108853-ATG56100	Rygg, HÅG Excellence 9331 Paloma Soft						12 745	
108852-ATG56100	Rygg, HÅG Excellence 9321 och 9373 Paloma Soft						12 398	
108005	Sits HÅG Tribute	1 734	1 772	1 834	1 979	2 337	2 688	3 145
108009	Sits, HÅG Excellence/Inspiration			1 456		1 857	2 135	2 498
146256	Sits, komplett, HÅG Tribute	2 577	2 632	2 725	2 944	3 473	3 993	4 671
146257	Sits komplett, HÅG Excellence/Inspiration			2 348		2 993	3 441	4 026
108779	Svankstöd HÅG Excellence och HÅG Inspiration			1 823		1 964	2 265	2 650

Art.nummer	Avtagbara täcken/avtagbar klädsel HÅG SoFi	①	②	③	④	⑤	⑥	⑦
111533	Huvudstöd HÅG SoFi	1 474	1 505	1 550	1 611	1 671	1 926	2 253
108975	Rygg HÅG SoFi 7200 (medium)	1 587	1 620	1 668	1 733	1 799	2 073	2 426
108974	Rygg HÅG SoFi 7300 (hög)	1 692	1 727	1 778	1 845	1 916	2 209	2 585
108976	Sits HÅG SoFi	1 877	1 915	1 972	2 049	2 127	2 451	2 867
108001	Svankstödskudde fram HÅG SoFi 750x (mesh)	105	110	113	118	124	140	163
108002	Svankstödskudde bak HÅG SoFi 750x (mesh)	105	110	113	118	124	140	163

Art.nummer	Avtagbara täcken/avtagbar klädsel HÅG Capisco	①	②	③	④	⑤	⑥	⑦
108706	Huvudstöd HÅG Capisco/ HÅG Creed	946	960	1 022	1 058	1 075	1 230	1 439
108803	Rygg HÅG Capisco alla modeller	1 628	1 660	1 711	1 777	1 842	2 126	2 488
108769	Sits HÅG Capisco 8105, 8106, 8107	1 578	1 612	1 660	1 726	1 788	2 063	2 414
108800	Sits HÅG Capisco 8126, 8127	2 132	2 176	2 241	2 328	2 415	2 786	3 260
	Klädslar till HÅG Capisco passar modeller tillverkade efter 20050201							

Art.nummer	Avtagbara täcken/avtagbar klädsel HÅG Capisco Puls	①	②	③	④	⑤	⑥	⑦
108037	Sits HÅG Capisco Puls, 8002 och 8020 (synliga sömmar)	1 363	1 392	1 441	1 487	1 543	1 774	2 077
108958	Dyna, HÅG Capisco Puls, 8001 och 8010	426	438	452	476	495	561	746

Art.nummer	Avtagbara täcken/avtagbar klädsel HÅG Tion	①	②	③	④	⑤	⑥	⑦
108035	Sits HÅG Tion	1 547	1 560	1 623	1 704	1 806	2 095	2 451
108036	Rygg HÅG Tion	1 291	1 303	1 356	1 423	1 508	1 750	2 048

Art.nummer	Avtagbara täcken/avtagbar klädsel HÅG Creed	①	②	③	④	⑤	⑥	⑦
108706	Huvudstöd HÅG Capisco/ HÅG Creed	946	960	1 022	1 058	1 075	1 230	1 439
108030	Rygg HÅG Creed 6002	1 294	1 320	1 360	1 413	1 466	1 692	1 979
108528	Ryggklädsel HÅG Creed 6003 (och gamla HÅG H05 5300)	1 978	2 019	2 079	2 160	2 241	2 584	3 023
108031	Rygg HÅG Creed 6004	1 360	1 389	1 431	1 486	1 541	1 778	2 080
108529	Rygg HÅG Creed 6005 (och gamla HÅG H05 5500)	2 090	2 133	2 197	2 281	2 366	2 731	3 194
108032	Rygg HÅG Creed 6006	1 398	1 428	1 470	1 526	1 584	1 826	2 136
108696	Rygg, HÅG Creed 6071 och 6072	1 360	1 389	1 431	1 486	1 541	1 778	2 080
108029	Sits HÅG Creed	1 423	1 451	1 494	1 551	1 611	1 858	2 174
108697	Sits, HÅG Creed 6071 och 6072	1 423	1 451	1 494	1 551	1 611	1 858	2 174

Art.nummer	Avtagbara täcken/avtagbar klädsel HÅG H05	①	②	③	④	⑤	⑥
108603	Huvudstöd, HÅG H05, 5400, 5600	1 200	1 224	1 260	1 310	1 358	1 568
108527	Rygg HÅG H05 5100	1 948	1 989	2 048	2 128	2 207	2 544
108515	Rygg HÅG H05 5200	1 401	1 431	1 473	1 531	1 588	1 832
108516	Rygg HÅG H05 5400	1 419	1 450	1 492	1 550	1 609	1 856
108517	Rygg HÅG H05 5600	1 464	1 494	1 539	1 600	1 658	1 912
108630	Rygg HÅG H05 5370	2 038	2 079	2 142	2 226	2 309	2 662
108632	Rygg HÅG H05 5470	1 401	1 431	1 473	1 531	1 588	1 832
108522	Sits HÅG H05	1 401	1 431	1 473	1 531	1 588	1 832
108631	Sits HÅG H05 5370, 5470	1 050	1 073	1 102	1 146	1 189	1 373

Art.nummer	Avtagbara täcken/avtagbar klädsel HÅG H04	①	②	③	④	⑤	⑥
108692	Rygg HÅG H04 4100 och 4200/ HÅG Creed 6002	1 333	1 360	1 401	1 456	1 511	1 741
108690	Rygg HÅG H04 4400 / HÅG Creed 6004	1 401	1 431	1 473	1 531	1 588	1 832
108691	Rygg HÅG H04 4600/ HÅG Creed 6006	1 441	1 470	1 515	1 572	1 630	1 880
108695	Rygg HÅG H04 4650	1 500	1 532	1 577	1 641	1 700	1 961
108869	Sits HÅG H04 4100	1 441	1 470	1 515	1 572	1 630	1 880
108870	Sits HÅG H04 4200, 4400, 4600/ HÅG Creed 6002, 6004, 6006	1 464	1 494	1 539	1 600	1 658	1 912
108871	Sits HÅG H04 4650	1 517	1 548	1 593	1 655	1 717	1 979

Art.nummer	Avtagbara täcken/avtagbar klädsel HÅG H03	①	②	③	④	⑤	⑥	⑦
108620	Rygg HÅG H03 330	1 085	1 107	1 141	1 185	1 229	1 417	1 658
108615	Rygg HÅG H03 340	1 120	1 143	1 178	1 224	1 270	1 463	1 712
108673	Sits HÅG H03 330, 340	1 483	1 514	1 559	1 619	1 680	1 937	2 266
108619	Sits HÅG H03 350	1 684	1 717	1 771	1 837	1 907	2 201	2 575

Art.nummer	Avtagbara täcken/avtagbar klädsel HÅG Conventio	①	②	③	④	⑤	⑥	⑦
108728	Rygg HÅG Conventio 9510	1 140	1 163	1 197	1 244	1 290	1 487	1 741
108730	Rygg HÅG Conventio 9511 och 9512	1 218	1 243	1 279	1 330	1 379	1 591	1 861
108391	Rygg HÅG Conventio 9520	954	972	1 002	1 041	1 079	1 246	1 458
108534	Rygg HÅG Conventio 9521 och 9522	1 218	1 243	1 279	1 330	1 379	1 591	1 861
108729	Sits HÅG Conventio 9510	1 333	1 360	1 401	1 456	1 511	1 741	2 035
108731	Sits HÅG Conventio 9511 och 9512	1 419	1 450	1 492	1 550	1 609	1 856	2 172
108946	Sits HÅG Conventio 9520	1 333	1 360	1 401	1 456	1 511	1 741	2 035
108535	Sits HÅG Conventio 9521 och 9522	1 419	1 450	1 492	1 550	1 609	1 856	2 172

Art.nummer	Avtagbara täcken/avtagbar klädsel HÅG Conventio Wing	①	②	③	④	⑤
108872	Rygg HÅG Conventio Wing 9831 och 9832	1 085	1 107	1 141	1 185	1 229
108873	Sits HÅG Conventio Wing 9821, 9822, 9831, och 9832	1 013	1 035	1 064	1 106	1 147

Art.nummer	Övrigt	Pris
149146	Nedmonteringsverktyg för liftomat	742
149203	Nedmonteringsverktyg för diverse	237

Avtagbara klädselar finns till alla HÅG-stolar. Kontakta kundservice för support.

Mått och vikt för HÅG arbetsstolar & mötesstolar

HÅG HÅG arbetsstolar är testade enligt EN 1335-1.

EN 1335 är en europeisk standard för arbetsstolar och gäller måtten på stolen, säkerhetskrav och säkerhetstester. Den europeiska standardens tester baseras på ett 8 h dagligt användande med en personvikt på upp till 110 kg.

HÅG konferensstolar är testade enligt EN 16139.

EN 16139 är en europeisk standard som specificerar kraven för säkerhet, motstånd och hållbarhet på alla typer av sittande som inte är för hemmet.

TABELLÖVERSIKT:

HÅG SoFi och HÅG Capisco

HÅG Capisco Puls, HÅG Futu och HÅG H03

HÅG Tion och HÅG Creed

HÅG executive collection

- HÅG Tribute
- HÅG Inspiration
- HÅG Excellence

MÄTPUNKTER:

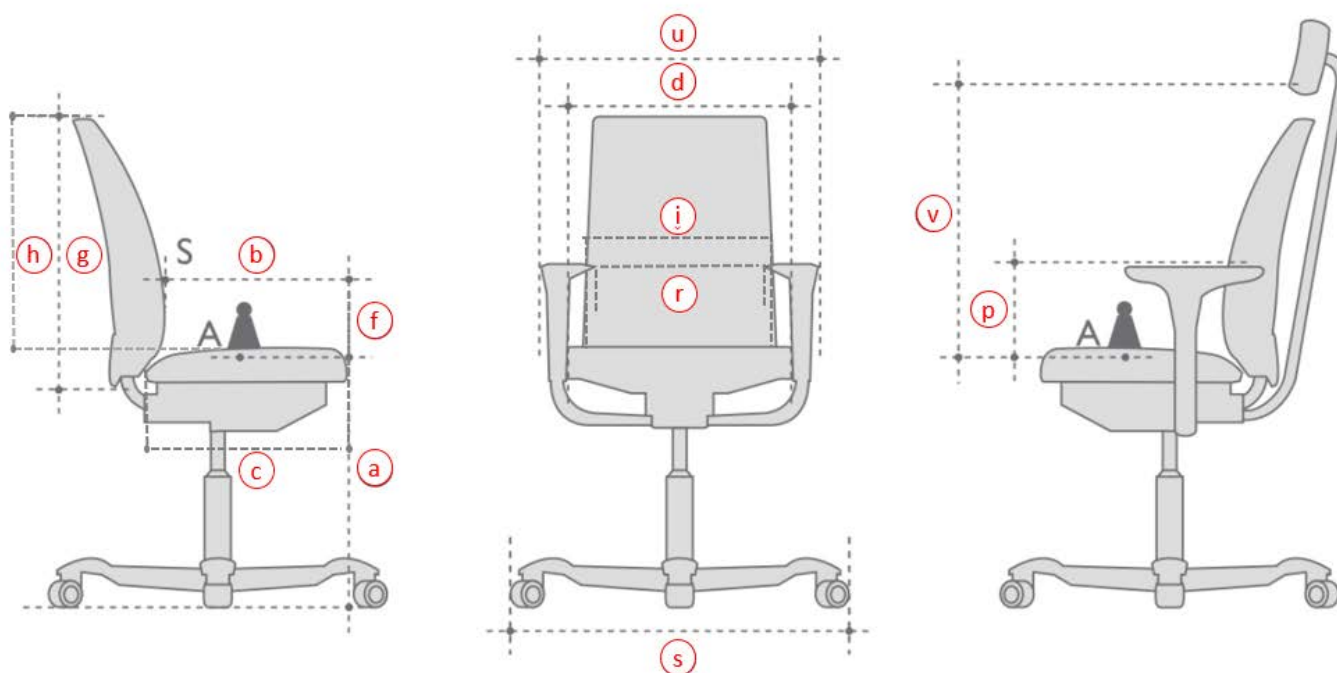

		HÅG SoFi						HÅG Capisco				
Modeller:		task			meeting			HÅG Capisco 8105	HÅG Capisco 8106	HÅG Capisco 8107	HÅG Capisco 8126	HÅG Capisco 8127
		HÅG SoFi 7200	HÅG SoFi 7300	HÅG SoFi mesh 7500	HÅG SoFi comm 7202	HÅG SoFi comm 7302	HÅG SoFi mesh comm 7502					
Alla mått är i mm. Få avvikelser är specificerade												
Sitt höjd, uppmätt med 64 kg belastning	165 mm liftomat (a)	393- 541	393- 541	397- 546	393- 541	393- 541	397- 546					
	150 mm liftomat* (a)							380-515	417-547	417-547	417-547	417-547
	200 mm liftomat (a)	450- 640	450- 640	450- 640				445-630	470-655	470-655	470-655	470-655
	265 mm liftomat (a)							530-790	555-810	555-810	555-810	555-810
Sitt djup skjutbar (b)		386- 460	386- 460	393- 465	386- 460	386- 460	393- 465		335-390	335-390	335-390	335-390
Sitt djup (c)		443	443	446	443	443	446					
Sitsbredd (d)		451	451	448	451	451	448	470	470	470	470	470
Höjd på ryggens supportpunkt (S) över sitsen (f)		167- 228	167- 228	167- 234	167- 228	167- 228	167- 234		105-195	105-195	105-195	105-195
Höjd på ryggstödet (g)		608	708	725	708	708	725		460	460	460	460
Ryggstödet höjjustering (h)									390-480	390-480	390-480	390-480
Ryggstödet bredd (i)		442	442	467	442	442	467					
Ryggstödet lutning (grader)		31.5	31.5	30	24	24	24		16.8	16.8	16.8	16.8
Höjd på armstöd (p)		195- 307	195- 307	188- 299	195- 307	195- 307	188- 299					
Höjd på huvudstöd (v)		630- 835	630- 835	630- 835						555-785		0-785
Avstånd m. armstöden (r)		385- 520	385- 520	416- 554	385- 520	385- 520	416- 554					
Stolsbredd (u)		600- 715	600- 715	600- 715	600- 715	600- 715	600- 715		595	595	595	595
Neutral position (grader)		- 4	- 4	- 4	- 2	- 2	- 2		2	2	2	2
Gungutslag (grader)**		(12.9) - (-17.4)	(12.9) - (-17.4)	(13) - (-17)	(11) - (-13)	(11) - (-13)	(11) - (-13)		(2) - (-15)	(2) - (-15)	(2) - (-15)	(2) - (-15)
Diameter på fotkryss (s)		730	730	730	785	785	785	730	730	730	730	730
Stolsvikt (kg)		17.3	17.5	17	16.2	16.7	15.7	7.5	14	15.5	14.5	15.5

* Enligt EN1335 Class A

** Gungutslag grader (framåt) - (bakåt)

Vänligen notera att måtten inte är exakta. Kan variera lite från stol till stol.

		HÅG Capisco Puls				HÅG Futu			HÅG H03		
Modeller:		HÅG Capisco Puls 8001	HÅG Capisco Puls 8002	HÅG Capisco Puls 8010	HÅG Capisco Puls 8020	arbetsstol		meeting	HÅG H03 330	HÅG H03 340	HÅG H03 350
						HÅG Futu mesh 1100-S	HÅG Futu 1200-S	HÅG Futu mesh comm 1102-S			
Alla mått är i mm. Få avvikelser är specificerade											
Sithöjd, uppmätt med 64 kg belastning	165 mm lift (a)					398-551	398-551	398-551			
	150 mm lift* (a)	365-500	375-515	392-525	392-525				412-551	412-551	412-551
	200 mm lift (a)	455-620	470-635	455-640	470-650	450-640	450-640		520-700	520-700	520-700
	265 mm lift (a)	540-770	555-785	540-795	555-805				548-783	548-783	548-783
Sittdjup skjutbar (b)				399-439	399-439	390-470	385-460	390-470	400-425	400-425	400-425
Sittdjup (c)		415	415	415	415	460	460	460	460	460	460
Sitsbredd (d)		460	460	460	460	460	460	460	420	420	445
Höjd på ryggens supportpunkt (S) över sitsen (f)				140-230	127-222	170-240	160-255		174-244	165-235	159-229
Höjd på ryggstödet (g)				399	399	600	600	600	300	410	425
Ryggstödet höjjustering (h)				381-471	381-471				336-406	336-406	458-528
Ryggstödet bredd (i)				470	470	370	554	370	400	400	410
Ryggstödet lutning (grader)				17.8	17.8	27	27	27	21.4	21.4	21.4
Höjd på armstöd (p)						164-264	164-264	164-264	171-281	171-281	171-281
Höjd på huvudstöd (v)											
Avstånd m. armstöden (r)						444-554	444-554	444-554	458	458	458
Stolsbredd (u)				565	565	610-715	610-715	610-715	630	630	630
Neutral position (grader)		- 3.8	- 3.8	- 3.8	- 3.8	- 4	- 4	- 4	0	0	0
Gungutslag (grader)**				(3.8) - (-19.2)	(3.8) - (-19.2)	(10.6) - (-17.6)	(10.6) - (-17.6)	(10.6) - (-17.6)	(12) - (-10)	(12) - (-10)	(12) - (-10)
Diameter på fotkryss (s)		73	73	73	73	730	73	785	686	686	686
Stolsvikt (kg)		7	7	11.1	11.1	16.2	15.3	16.2	12	12	13

* Enligt EN1335 Class A

** Gungutslag grader (framåt) - (bakåt)

Vänligen notera att måtten inte är exakta. Kan variera lite från stol till stol.

		HÅG Tion					HÅG Creed						
Modeller:							arbetsstol					meeting	
Alla mått är i mm. Få avvikelser är specificerade		HÅG Tion 2100	HÅG Tion 2140	HÅG Tion 2160	HÅG Tion 2200	HÅG Tion 2240	HÅG Creed 6002	HÅG Creed 6003	HÅG Creed 6004	HÅG Creed 6005	HÅG Creed 6006	HÅG Creed comm 6071	HÅG Creed comm 6072
Sithöjd, uppmätt med 64 kg belastning	150 mm lift* (a)	408-542	408-542	408-542	408-542	408-542	397-537	400-510	400-510	400-510	395-535		395-535
	200 mm lift (a)	485-664	485-664	485-664	485-664	485-664	455-635	455-635	455-635	455-635	454-637		
Sittdjup skjutbar (b)		425	435	435	422	435	390-490	400-420	390-490	400-420	390-490		
Sittdjup (c)		425	435	435	422	435	425	425	430	425	425	430	430
Sitsbredd (d)		455	470	470	450	470	455	455	445	455	450	445	445
Höjd på ryggens supportpunkt (S) över sitsen (f)		240	240	240	240	240	170-226	170-226	170-228	170-226	170-239		
Höjd på ryggstödet (g)		251	251	257	253	253	455	475	510	555	585	510	510
Ryggstödet höjjustering (h)							401-454	401-454	466-511	401-454	508-552		
Ryggstödet bredd (i)		464	464	464	464	464	390	388	385	388	385	385	385
Ryggstödet lutning (grader)		-5.7	-5.7	-5.7	-5.7	-5.7	20.3	20.3	19.1	20.3	20.4	22	22
Höjd på armstöd (p)		229	229	229	229	229	390-490	390-490	182-277	390-490	200-300		
Avstånd m. armstöden (r)		492	492	492	492	492	454-546		454-546		454-546		
Stolsbredd (u)		600	600	600	600	600							
Neutral position (grader)		-3	-3	-3	-3	-3	-1	-1	-1	-1	-1	-5	-5
Gungutslag (grader)**		(7.4) - (-14)	(7.4) - (-14)	(7.4) - (-14)	(7.4) - (-14)	(7.4) - (-14)	(15) - (-16)	(15) - (-16)	(15) - (-16)	(15) - (-16)	(15) - (-16)	(9) - (-13)	(9) - (-13)
Diameter på fotkryss (s)		620	620	620	620	620	730	730	730	730	730		730
Stolsvikt (kg)		10.9	10.9	11.1	13.7	13.2	13.3	15.7	17	18.6	19	10	9

* Enligt EN1335 Class A

** Gungutslag grader (framåt) - (bakåt)

Vänligen notera att måtten inte är exakta. Kan variera lite från stol till stol.

		HÅG executive								
Modeller:		arbetsstol					meeting			
		HÅG Tribute 9021	HÅG Tribute 9031 (huvudstöd)	HÅG Inspiration 9221	HÅG Inspiration 9231	HÅG Excellence 9321	HÅG Excellence 9331	HÅG Tribute meeting 9073	HÅG Inspiration meeting 9273	HÅG Excellence meeting 9373
Alla mått är i mm. Få avvikelser är specificerade										
Sithöjd, uppmätt med 64 kg belastning	150 mm lift* (a)	387-525	387-525	387-525	387-525	387-525	387-525	387-525	387-525	387-525
	200 mm lift (a)	460-640	460-640	460-640	460-640	460-640	460-640			
Sittdjup skjutbar (b)		390-508	390-508	390-508	390-508	390-508	390-508			
Sittdjup (c)		480	480	480	480	480	480	480	480	480
Sitsbredd (d)		460	460	460	460	460	460	460	460	460
Höjd på ryggens supportpunkt (S) över sitsen (f)		170-238	170-238	128-233	128-233	128-233	128-233	170-238	128-233	128-233
Höjd på ryggstödet (g)		740	740	923	1 203	923	1 203	740	923	923
Ryggstödet höjjustering (h)										
Ryggstödet bredd (i)		460	460	460	460	460	460	460	460	460
Ryggstödet lutning (grader)		28.3	28.3	28.3	28.3	28.3	28.3	26	27	27
Höjd på armstöd (p)		200-300	200-300	200-300	200-300	200-300	200-300			
Höjd på huvudstöd (v)			680-795		660-770		660-770	680-795		
Avstånd m. armstöden (r)		458-536	458-536	458-536	458-536	458-536	458-536	458-536	458-536	458-536
Stolsbredd (u)		495-675	495-675	495-675	495-675	495-675	495-675	495-675	495-675	495-675
Neutral position (grader)		- 3	- 3	- 3	- 3	- 3	- 3	- 4	- 4	- 4
Gungutslag (grader)**		(7) - (-18)	(7) - (-18)	(7) - (-18)	(7) - (-18)	(7) - (-18)	(7) - (-18)	(3) - (-13)	(4) - (-13)	(4) - (-13)
Diameter på fotkryss (s)		740	740	740	740	740	740	650	650	650
Stolsvikt (kg)		25	25	20	21.5	19.5	22	19.5	16	16.5

* Enligt EN1335 Class A

** Gungutslag grader (framåt) - (bakåt)

Vänligen notera att måtten inte är exakta. Kan variera lite från stol till stol.

Mått och vikt för HÅG konferensstolar

HÅG konferensstolar är testade enligt EN 16139.

EN 16139 är en europeisk standard som specificerar kraven för säkerhet, motstånd och hållbarhet på alla typer av sittande som inte är för hemmet.

Alla mått är i mm. Om stolen kan justeras visar vi minimum och maximum mått.

Modell:	HÅG Celi		HÅG Conventio Wing						HÅG Conventio		
	9100	9200	9811	9821	9831	9812	9822	9832	9510/ 9520	9511/ 9521	9512/ 9522
Sitthöjd (mm)	440	440	460	460	430				450	455	
Sitthöjd (150 mm lift) (mm)						365-511	365-511	365-511			375-509
Höjd på stol (mm)	810	810	900	900	900	850-1002	850-1002	850-1002	875	884	840
Sittdjup (mm)	415	415	415	415	415	410	410	410	435	455	450
Stolsdjup (mm)	515	515	590	590	590	595	595	595	605	627	625
Bredd sits (mm)	430	430	425	430	430	430	430	430	385	425	425
Bredd stol (mm)	430	430	510	510	510	465*	465*	465*	475	516	560
Ryggstödet lutning (grader)	14	14	14	14	14	14	14	14	14	14	14
Höjd på armstöd (mm)	230	230	245	245	245	245	245	245	230	230	230
Avstånd mellan armstöden (mm)	526	526	475	475	475	475	475	475	473	513	475
Neutral position (grader)	-3.5	-3.5	- 1	- 1	- 1	- 1	- 1	- 1	- 5	- 5	- 5
Gungutslag (grader)	(12) - (-12)	(12) - (-12)	(12) - (-11)	(12) - (-11)	(12) - (-11)	(12) - (-11)	(12) - (-11)	(12) - (-11)	(12) - (-11)	(12) - (-11)	(12) - (-11)
Diameter fotkryss (mm)						635	635	635			635
Stolsvikt (kg)	4.8	4.8	5.6*	5.6*	5.6*	7.7*	7.7*	7.7*	4.7	5.3	9.0

* Mått utan armstöd

Vänligen notera att måtten inte är exakta. Dom kan variera lite från stol till stol.

Tester och certifikat

Modeller:	Ansi/Bifma (US)	EN 1335	EN 16139	GS (DE)	BS 5459 (GB)	NPR 1813 (NL)	EN 1729	ISO 1716 (Calorific value)
HÅG SoFi helklädd	Ja	Ja TYP A		Ja	Ja	Ja*		JA
HÅG SoFi mesh	Ja	Ja TYP A		Ja	Ja	Ja		
HÅG SoFi comm.	Ja		Ja	Ja				
HÅG Capisco	Ja	Ja TYP A	Ja**	Ja				JA
HÅG Capisco Puls	Ja	Ja TYP A	Ja**	Ja				JA
HÅG Tion		JA Typ B	Ja	Ja			Ja	
HÅG Futu solid	Ja	Ja TYP A		Ja	Ja	Ja*		JA
HÅG Futu mesh	Ja	Ja TYP A		Ja	P			
HÅG Futu comm.			Ja	Ja				
HÅG executive	Ja***	Ja*** TYP A (Ej HÅG Tribute) TYP B (HÅG Tribute)		Ja*** (Ej HÅG Tribute)	Ja*** (Ej HÅG Tribute)			
HÅG executive meeting	Ja***		Ja	Ja***				
HÅG Creed	P	Ja TYP A		Ja		P		JA
HÅG Creed comm.	Ja		Ja	Ja				
HÅG Celi			Ja					
HÅG H03	Ja	Ja TYPb		Ja				
HÅG Conventio	Ja		Ja (Ja ¹)	Ja (Ja ¹)				
HÅG Conventio Wing	Ja		(Ja ¹)	Ja			Ja	
HÅG skrivskiva	Ja		Ja	Ja				

1 Utan armstöd

() Modell med fotkryss

* Med 3D armstöd

**Modell 8001, 8002 och 8105

*** Gamla HÅG H09 modeller, nytt namn HÅG Executive

P = Pågående

Miljöcertifikat

Miljöinformation	EPD (Environmental Product Declaration)	Key environmental indicators (från EPD, siffrorna innefattar produkten och dess emballage)			Svanen	GREENGUARD Gold	Möbelfakta (SE)
		Carbon footprint (kg CO ₂ -eq)	Total energiförbrukning (MJ)	Andelar återvunnet material			
HÅG SoFi 7300	Ja	92.4	1967	45 %	Ja **	Ja	Ja
HÅG Capisco 8106	Ja	47.8	792	56 %	Ja *	Ja	Ja
HÅG Capisco Puls 8010	Ja	39.4	672	39 %		Ja	Ja
HÅG Tion 2100	Ja	39.1	576	71 %		Ja	P
HÅG Futu 1200	Ja	53.7	913	35.9 %		Ja	Ja
HÅG Inspiration 9231	Ja	86.2	1083	38 %		Ja	Ja
HÅG Creed 6004	Ja	60.1	934	46 %		Ja	Ja
HÅG Creed 6071	Nej					Ja	
HÅG H03 330	Nej	57.0	696	29 %		Ja	
HÅG Celi	Ja	13.13 (modell 9100) 12.19 (modell 9200)	219 (modell 9100) 269 (modell 9200)	76% (modell 9100) 48% (modell 9200)		Ja	
HÅG Conventio 9510	Nej	25.8	396	29 %	JA (endast modell 9520)	Ja	Ja (endast modell 9520)
HÅG Conventio Wing 9811	Nej	34.8	484	21.8 %		Ja	Yes

EPD (Environmental Product Declaration) är ett dokument som summerar en produkts miljöpåverkan. En EPD är baserad på hela livscykeln (LCA). Kraven för hur en EPD ska göras finns specificerad i ISO 14025 standarden. Dessa standardiserings metoder säkrar att miljöinformationen kan jämföras mellan olika produkter oavsett tillverkare, region eller land.

GREENGUARD GOLD Indoor Air Quality Certification Program försäkrar att produkten som är designad att användas i offentliga miljöer och andra inomhusmiljöer möter upp till dom strikta krav som finns gällande kemiska utsläpp. Detta skapar en mer hälsosam inredning.

* Ej ESD versionen. Svart metall version endast. Alla tillbehör förutom: Teleskopisk lifotmatkåpa & HÅG StepUp. Tyger: Xtreme, Nexus, Select, Note, Capture, Steelcut Trio 3.

** Helklädda modeller. Alla metallfärger. Alla tillbehör förutom: Armstöd med lädertopp & HÅG SildeBack. Tyger: Xtreme, Nexus, Select, Note, Capture, Steelcut Trio 3.

P = Pending

HÅG Fast

HÅG Fast är framtaget för att göra det enklare att välja modell, tyg och färg. Tabellen nedan visar HÅG Fast olika kombinationer. HÅG Fast kollektionen erbjuder leveranstid på endast 5–10 arbetsdagar (i mån av kapacitet) från fabrik efter att ordern är registrerad. Vänligen lägg till för transportdagar.

MODELL	TYGER/ FÄRGKODER								
	Xtreme Svart EXR009	Xtreme Grå EXR081	Select* Svart SC60999	Select* Grå SC60134	Nexus Svart NEX13	Nexus Grå NEX001	FutuKnit Svart FTU099/MEH099	FutuKnit Dusk FTU102/MEH102	Paloma Soft Svart ATG56100
HÅG H03 330	●	●	●						
HÅG Creed 6002	●		●						
HÅG Creed 6003	●		●						
HÅG Creed 6005	●		●						
HÅG Creed 6006	●		●						
Headrest HÅG Creed	●		●						
HÅG Futu 1100 mesh							●	●	
HÅG Futu 1200 solid							●	●	
HÅG Capisco 8106	●	●	●	●					●
HÅG Capisco 8107	●		●						
HÅG Capisco Puls 8010	●	●			●	●			
HÅG SoFi 7200	●		●						
HÅG SoFi 7300	●		●						
HÅG SoFi 7500	●		●						
Headrest HÅG SoFi	●		●						
HÅG Tribute 9021			●						●
HÅG Tribute 9031			●						●
HÅG Conventio 9510			●						

● = Finns tillgänglig som HÅG Fast

Vänligen notera: för att kunna erbjuda denna service till alla kunder finns det en begränsning på 10 stolar per kund per dag. För beställningar över 10 stolar vänligen kontakta kundservice för mer detaljer.

Viktigt att ni specificerar att din order är HÅG Fast. Under semester och högtider kan inte HÅG Fast levereras inom nämnda leveranstid. För mer information vänligen kontakta Flokk kundservice tel: 0380-55 53 80 eller e-post till order-se@flokk.com

HÅG Fabrics and Colours (FutuKnit)

DEKORSÖMNAD

Dekorsöm gör det lilla extra med din stol. De 10 sömnadsfärgerna finns tillgängliga på alla textilerna för följande HÅG stolar:

- HÅG Capisco modell 8105, 8106 och 8107
- Tillgänglig på alla HÅG SoFi modeller men enbart på sitsen på HÅG SoFi 7500 (med meshrygg).

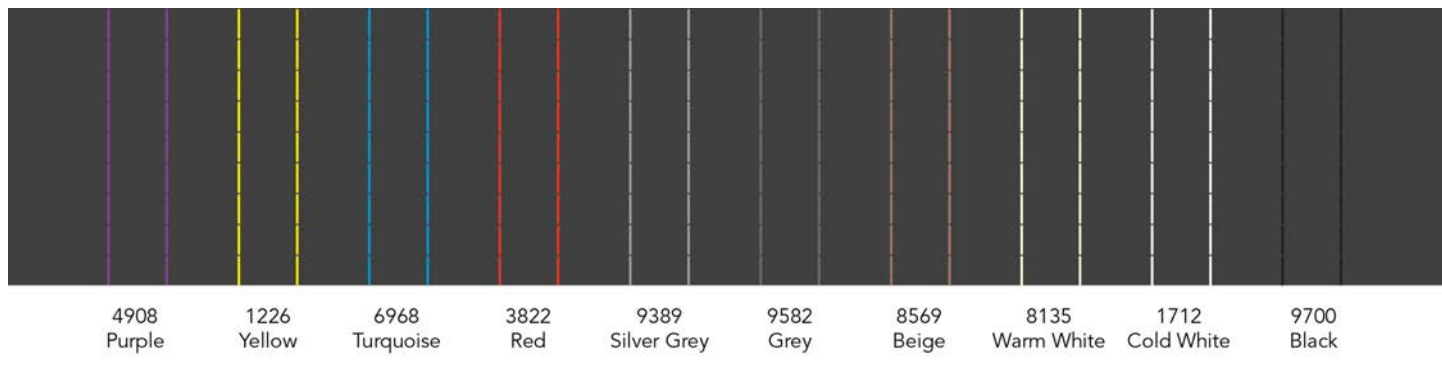

FUTUKNIT™ (CAMIRA) - PRISGRUPP BEROR PÅ VAL AV TYG

FutuKnit är en stickad textil som är specialdesignad för HÅG Futu och som är skräddarsydd för stolsryggen och sitsen. Den 3D formstickade textilen har goda elastiska egenskaper som naturligt anpassar sig efter ryggens kurvor, vikt och rörelser. Den formstickade textilen ger i samspel med den skumlösa tapetseringen maximalt utnyttjande av materialet, i tillägg till att onödiga sömmar försvinner. Tyget kan kombineras för att passa olika miljöer. Åtta eleganta och harmoniska FutuKnit-färger kan fås för rygg och sits.

Sammansättning: 100% polyester

Slitstyrka: FutuKnit mesh > 200. 000 Martindale / FutuKnit Solid > 70. 000 Martindale

Brandhårdighet: BS EN 1021: 1&2: 2006 (Cigarett & tändsticka), BS 7176 Låg risk, CA TB 117-2013

Gnidäkthet: 4-5/4-5 (Wet/Dry) (EN ISO 105x12)

Ljusäkthet: 6 (skala 1-8) (EN ISO 105-B02)

Nopning: 4-5 (BS EN ISO 12945-2)

Miljömärkt: EU Ecolabel, Oeko-Tex® Standard 100, 100% fri från tungmetaller, ISO 14001 certifierad företag

Design: Camira Technical Knitting team & Flokk Design team

Producerad i: UK

Renköring & desinfektion: Tvättbar med blekmedel (för mer info följ Carmira's rengöringsguide - www.camirafabrics.com)

FutuKnit mesh och solid av Camira Fabrics finns bara tillgängligt för HÅG Futu kollektionen.

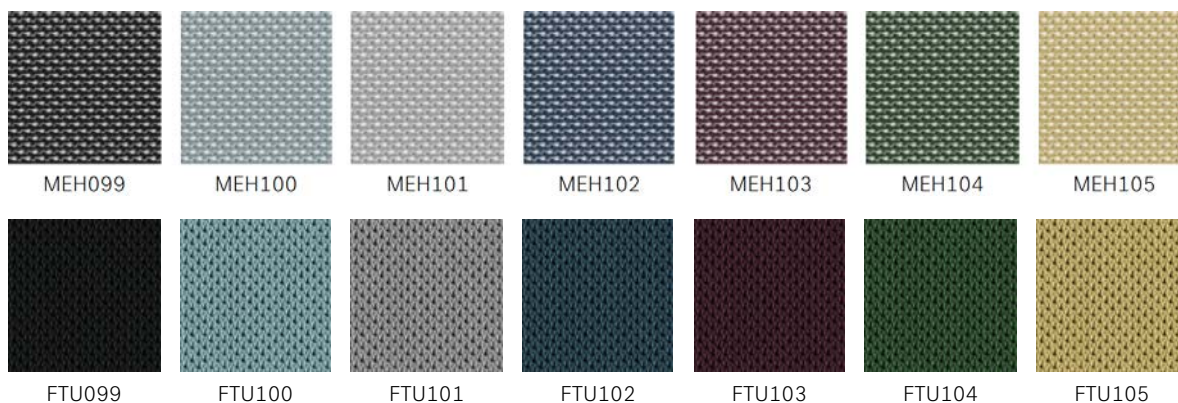

HÅG Fabrics and Colours PLAST & METALL

HÅG TION



HÅG Tion - Focus collection

① Cura CU60999 (S) Cura CU66165 (S)

③ Cura CU60112 (E) Cura CU62083 (E) Cura CU68261 (E) Cura CU61257 (E) Cura CU61258 (E) Focus Melange FCM60309 (E) Oceanic OOC01 (E) Main Line Flax MLF12 (E)

④ Sirdal SRD190 (S) Sirdal SRD120 (S) Sirdal SRD780 (S) Sirdal SRD960 (S) Sirdal SRD630 (S) Sirdal SRD480 (S) Sirdal SRD210 (E) Sirdal SRD320 (S)

⑥ Sisu SIS165 (E) Sisu SIS805 (E) Sisu SIS405 (E)

⑦ Elmosoft EL33004 (S)

S = Standard
E = Extended

HÅG CAPISCO PULS OCH HÅG CONVENTIO WING



Matching colours for HÅG Capisco Puls HÅG Conventio Wing

② Select SC61188 (S) Select SC60129 (S) Select SC60131 (S) Select SC60999 (S) Select SC64213 (S) Select SC64216 (S) Select SC67099 (S) Select SC67101 (S) Select SC68209 (S)

HÅG SOFI

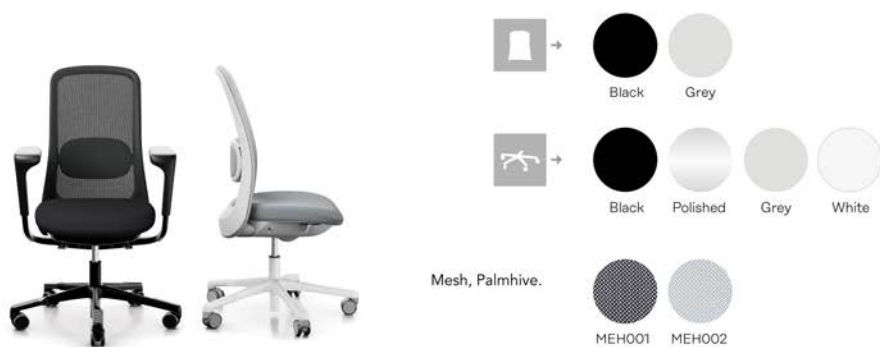

MESH (PALMHIVE) - PRISGRUPP DEPENDS ON CHOICE

Ett finstickat och förstärkt meshtyg där man har använt ett innovativt garn för att ge ökad styrka. Detta ger en utmärkt komfort, support och ett fint uttryck. Dess struktur är mjuk och betryggande med en lätt transparent effekt. Meshen finns i svart och ljusgrå. Enkel att kombinera med många tyger och färger från vår Standard kollektion.

Sammansättning: 100% polyester

Slitstyrka: 150 000

Brandhårdighet: BS EN 1021: 1 -2: 2014

Ljusäkthet: 5 (EN ISO 105-B02)

Gnidäkthet: 4/4 (Wet/Dry) (EN ISO 105X12)

Noppning: 4-5 (EN-ISO 12945-2)

Miljömärkt: Oeko-Tex® Standard 100

Producerad i: UK

Mesh av Palmhive finns bara tillgänglig för ryggen på HÅG SoFi 7500 och 7502

HÅG Standard fabrics & colour collection

10 års garanti som standard och 5 års garanti på 24-timmars sittande. Flokks standardkollektion är vår standardkollektion av tyger, skinn och övrigt material. Kollektionen har designats för att ta fram det bästa i deras visuella och funktionella kvaliteter. Alla tyger och skinn i vår standardkollektion är av hög kvalitet. Vi erbjuder korta leveranstider och ett brett sortiment. Vi ställer dessutom höga och strikta miljökrav på alla våra material.

Underhåll: För att förlänga livstiden på tygerna rekommenderar vi underhåll av tyget genom regelbunden dammsugning med möbelmunstycke eller använd en ren trasa eller svamp som är lätt fuktad med ljummet rent vatten.

Leveranstid från fabrik är 10-15 arbetsdagar efter att ordern har registrerats. Transporttid tillkommer.

CURA (GABRIEL) - PRISGRUPP 1

Cura är ett tvåfärgat tyg tillverkat av 98% återvunnen polyester efter konsumenten. Den har en matt, något ojämn och naturlig textur där de mörka, underliggande grå fibrerna skapar en diskret men livlig melange-effekt. Hög hållbarhet och tøjbarhet och dess mjuka, voluminösa touch gör Cura lämplig för både kontors- och loungemöbler.

Komposition: 98% återvunnen polyester efter konsument, 2% polyester

Slitstyrka: 100 000 Martindale (EN ISO 12947-2)

Brandhårdighet: BS EN 1021: 1-2, BS 5852 0&1, CA TB 117-2013, ASTM E 84 Klass I

Ljusåktethet: 5-8 (EN ISO 105 - B02)

Gnidåktethet: 4-5/4-5 (VÅT/Torr) (EN ISO 105X12)

Noppning: 4-5 (EN ISO 12945-2)

**Miljöfakta: ** EU Ecolabel, Oeko-Tex® Standard 100, Innehåller inga flamskyddskemikalier, ISO 14001-certifierat företag

Design: Cenk Kivrikoglu

***Producerad i:** Litauen

Rengöring: Tvätt eller kemtvätt, Kan desinficeras med etanol och är blek rengöringsbar (För ytterligare information Följ Gabriels rengöringsriktlinjer – www.gabriel.dk)

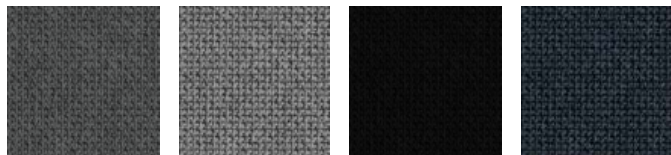

CU60109

CU60110

CU60999

CU66165

XTREME (CAMIRA) - PRISGRUPP 1

Xtreme är en crepe tyg gjort av 100% post-consumer polyester som kännetecknas av ett exceptionellt flamskydd. Materialets struktur ger en varierande, skinande glans.

Sammansättning: 100% post-consumer återvunnen polyester

Slitstyrka: 100 000 Martindale (EN ISO 12947-2)

Brandhårdighet: BS EN 1021: 1&2 (Cigarett & tändsticka), BS 7176 Low & Medium Hazard, BS 5852 Section 4 Crib 5, DIN 4102 B1, UNI 9175 Klass 1 IM, NF D 60-013

Ljusåktethet: 6 (ISO 105 - B04:1996)

** Gnuggning fasthet** 4/4 (Wet/Dry) (EN ISO 105x12)

Noppning: 5 (EN ISO 12945-2)

Miljömärkt: EU Ecolabel, Oeko-Tex® Standard 100, Indoor Advantage™ "Gold", inga metalliska färgämnen, ISO 14001 certifierad företag

Design: Camira Design Studio

Producerad i: UK

Rengörning & desinfektion Tvättbar i upp till 60°C och kan rengöras med blekmedel (för mer information följ Camiras rengöringsguider – www.camirafabrics.com)



EXR009

EXR081

EXR145

SELECT (GABRIEL) - PRISGRUPP 2

Select är ett klassiskt ulltyg med en tätväv relief struktur, kombinerar mjukhet, stretch och hållbarhet. Dess tydliga struktur ger hela palettens färger ett inspel av ljus och skugga samt ett djup.

Sammansättning: 85% New Zealand ull, 15% polyamide

Slitstyrka: 200 000 Martindale (EN ISO 12947-2)

Flamsäkerhet: BS EN 1021: 1&2, BS 5852 0&1, BS5852 Crib 5, CA TB 117-2013. Förväntas klara: IMO MSC 307(88) Annex 1 part 8/MED registration IMO

Ljusäkthet: 5-8 (EN ISO 105 - B02)

Gnuggning fasthet: 4-5/4-5 (Wet/Dry) (EN ISO 105x12)

Noppning: 4 (EN ISO 12945-2)

Miljömärkt: EU Ecolabel, Oeko-Tex® Standard 100, 100% fri från tungmetaller, ISO 14001 certifierat företag.

Design: Cenk Kivrikoglu

Producerad i: Litauen

****Rengörning:**** Professionell kemtvätt (för mer information följ Gabriel's rengöringsguider - www.gabriel.dk)

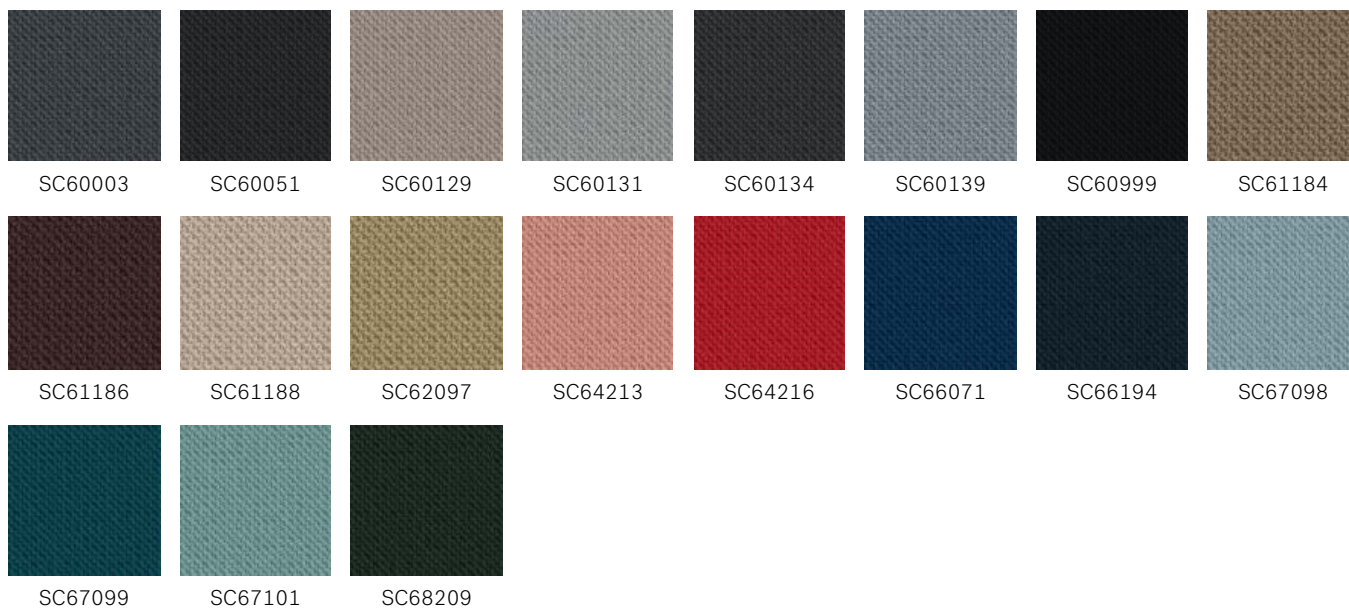

CAPTURE (GABRIEL) - PRISGRUPP 3

Capture är ett lätt tovat och flerfärgat ulltyg som kombinerar mjukhet, stretch och styrka. Den blandar ljusa och mörka färger för att skapa ett fint mönster i subtila nyanser med fyllighet och djup i designen.

Sammansättning: 85% Nya Zeeländsk ull, 15% polyamide

Slitstyrka: 200 000 Martindale (EN ISO 12947-2)

Brandhårdighet: BS EN 1021: 1&2, BS 5852 Part 1 0,1 (Cigarette & match), CA TB 117-2013 Class Uno UNI 9175 Class 1 IM

Ljusäkthet: 5-7 (EN ISO 105-B02)

Gnidäkthet: 4-5/4-5 (Wet/Dry) (EN ISO 105X12)

Noppning: 4-5 (EN-ISO 12945-2)

Miljömärkt: EU Ecolabel, Oeko-Tex® Standard 100, 100% fri från tungmetaller, SO 14001 certifierat företag.

Design: Cenk Kivrikoglu

Producerad i: Litauen

Rengörning: Professionell städning (för mer info följ Gabriel's rengöringsguide - www.gabriel.dk)



FOCUS (GABRIEL) - PRISGRUPP 3

Focus är ett vävt filttyg tillverkat av 100% långhäftad kamull. Den har en ultramjuk och satinkänsla i kombination med hög hållfasthet erhållen genom användning av högkvalitativt borstat ullgarn samt noggranna produktionsprocesser. Förutom hög hållbarhet nappar tyget inte och kommer att förbli attraktivt över tiden oavsett slitage.

Komposition: 100% New Zealand ull

Slitstyrka: 100 000 Martindale (EN ISO 12947-2)

Brandhårdighet: BS EN 1021: 1-2 (Cigarett & tändsticka), BS 5852 Part 1 0.1 Cigarett och tändsticka, CA TB 117-2013, Class Uno UNI 9175 Class 1 I EMME, ÖNORM A33800-B1-B33825-Q1UK, AM 18 - NFD 60-013-(endast för tyg)

Ljusäkthet: 5-7 (EN ISO 105-B02)

Gnidäkthet: 4-5/4-5 (Wet/Dry) (EN ISO 105X12)

Noppning: 4 (EN ISO 12945-2)

Miljöfakta: EU Ecolabel, 100% fri från tungmetaller och skadliga kemikalier, biologiskt nedbrytbar, Oeko-Tex® Standard 100, ISO 14001 certifierat företag

Design: Inger Mosholt Nielsen, colours Cenk Kivrikoglu

Producerad i: Litauen

Rengörning: Professionell kemtvätt (för mer information följ Gabriels rengörings guide - www.gabriel.dk)



FC60999

FC61036

FC61039

FC61042

FOCUS MELANGE (GABRIEL) - PRISGRUPP 3

Focus Melange är ett vävt filttyg av 100% långhäftande worsted ull. Den har en ultramjuk och satin touch i kombination med hög hållfasthet som erhålls genom användning av högkvalitativt worsted ullgarn och noggranna produktionsprocesser. Förutom hög hållbarhet, nappar inte tyget och kommer att förbli attraktivt över tid oavsett slitage. Den lika stora tjockleken mellan varp- och aktergarnet ger ett harmoniskt och symmetriskt melangefärguttryck.

Komposition: 100% New Zealand ull

Slitstyrka: 100 000 Martindale (EN ISO 12947-2)

Brandhårdighet: BS EN 1021: 1-2 (Cigarette & match), BS 5852 Part 1 0.1 Cigarette and match, CA TB 117-2013, Class Uno UNI 9175 Class 1 I EMME, ÖNORM A33800-B1-B33825-Q1UK

Ljusäkthet: 5-7 (EN ISO 105-B02)

Gnidäkthet: 4-5/4-5 (Wet/Dry) (EN ISO 105X12)

Noppning: 4 (EN ISO 12945-2)

Miljöfakta: EU Ecolabel, 100% fria från tungmetaller och skadliga kemikalier, biologiskt nedbrytbara, Oeko-Tex® Standard 100, ISO 14001 certifierat företag

Design: Inger Mosholt Nielsen, färger Cenk Kivrikoglu

Producerad i: Litauen

Rengöring: Professionell kemtvätt (För ytterligare information följ Gabriels rengöringsriktlinjer - www.gabriel.dk)

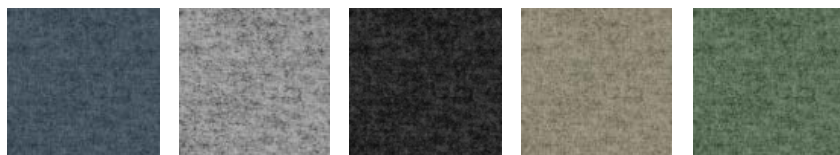

FCM60308

FCM60310

FCM60900

FCM61240

FCM68247

NEXUS (CAMIRA) - PRISGRUPP 3

Nexus är en polyesterväv med en tvådimensionell stretch och en nålsticksprickig designeffekt.

Sammansättning: 100% polyester

Slitstyrka: > 100 000 Martindale (EN ISO 12947-2)

Brandhärdighet: BS EN 1021: 1&2 (Cigarett och tändsticka), BS 7176 Low Hazard, UNI 9175 Class 1 IM

Ljusäkthet: 5 (EN ISO 105 - B02)

Gnidäkthet: 4/4 (Wet/Dry) (EN ISO 105X12)

Noppning: 4/5 (EN ISO 12945-2)

Miljömärkt: Oeko-Tex® Standard 100, 100% fri från tungmetaller, ISO 14001 certifierad företag

Design: Camira Design Studio

Producerad i: Spanien

Rengöring & desinfektion Tvättbar i upp till 60°C och kan tvättas med blekmedel (För mer info följ Camiras rengöringsguide - www.camirafabrics.com)

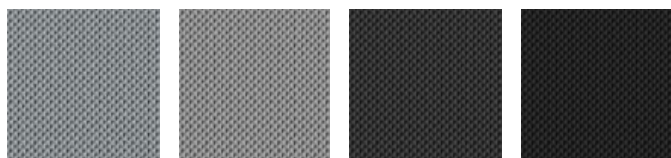

NEX001

NEX007

NEX011

NEX013

NOTE (GABRIEL) - PRISGRUPP 3

Note är ett mjukt och glänsande med en klassisk satinstuktur. Dess slanka design förhöjer möblernas form och ger en skarp silhuett.

Sammansättning: 85% Nya Zeelands ull, 15% polyamid

Slitstyrka: 200 000 Martindale (EN ISO 12947-2)

Brandhärdighet: EN 1021 1&2, BS 5852 0&1, BS 5852 crib 5, IMO 307 (88) Annex 1 part 8, IMO MSC 307(88) Annex 1 part 8, CA TB 117-2013

Ljusäkthet: 5-8 (EN ISO 105-B02)

Gnidäkthet: 4/4-5(Wet/Dry) (EN ISO 105x12)

Noppning: 4 (EN ISO 12945-2)

Miljömärkt: EU Ecolabel, Oeko-Tex® Standard 100, 100% fri från tungmetaller. Fabriksprocess - i enighet med ISO 14001

Design: Inger Mosholt Nielsen

Producerad i: Litauen

Rengöring: Professionell städning (för ytterligare information se Gabriels rengöringsguide - www.gabriel.dk)



NT60999

OCEANIC (CAMIRA) - PRISGRUPP 3

Oceanic är tillverkat av 100% återvunnet polyestergarn post-consumer där 90% skapas av plastflaskor efter konsument som avleds från deponi och 10% är återvunnen marinplast (från marint skräp). Det är ett tyg som fötts ur SEAQUAL Initiative utformat för att bekämpa havsplastföroreningar och uppnå en avfallsfri miljö. Oceanic har en tvåfärgad diagonal struktur med en matt yta och mjuk beröring.

Komposition: 100% post-consumer återvunnen polyester, inklusive 50% SEAQUAL garn

Slitstyrka: >100 000 Martindale (EN ISO 12947-2)

Brandhärdighet: BS EN 1021: 1-2 (Cigarette & match), BS 7176 Low, BS 7176 Medium Hazard med EnviroFlam5, CA TB 117-2013

Ljusäkthet: 5 (EN ISO 105 - B02: 2013)

Gnidäkthet: 4/4 (Wet/Dry) (EN ISO 105X12)

Noppning: 4 (EN ISO 12945-2)

Miljöfakta: Oeko-Tex® Standard 100, Indoor Advantage™ "Gold", icke-metalliska färgämnen, ISO 14001 certified company.

Design: Camira Design Studio

Producerad i: UK

Rengöring & desinfektion: Tvättbar vid 60°C och blekmedel ren (För ytterligare information följ Camiras rengöringsriktlinjer - www.camirafabrics.com)

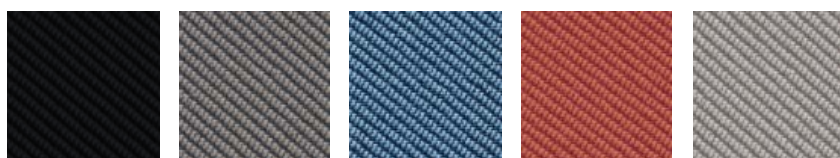

OCI001

OCI008

OCI011

OCI012

OCI014

PUXX 1 (ONIRO) - PRISGRUPP 3

Puxx 1 är ett slätt polyuretanläder med en mjuk touch som är lätt att rengöra och desinficera. Det är 100% vattentätt, antibakteriellt och svampdödande och resistent mot blod och urin. Att vara stark, hållbar och lätt att underhålla gör den väl lämpad för miljöer med höga rengöringskrav.

Komposition: Coating: 100% Polyurethan med en bomull/polyester backing.

Slitstyrka: 300 000 Martindale (EN 530-2 (2010))

Brandhårdighet: BS EN 1021: 1-2 (Cigarett & tändsticka), CA TB 117-2013, BS 5852:2006 Crib 5, IMO 2010 FTP Code Annex 1 part 8

Ljusåktthet: 6-7 (EN ISO 105-B02)

Gnidåktthet: 4-5/4-5 (Wet/Dry) (EN ISO 105X12.2016)

Miljöfakta: Oeko-Tex® Standard 100, 100% fri från tungmetaller och skadliga kemikalier. ISO 14001 certifierat företag

Design: Oniro Design team

Producerad i: Belgien

Rengörning: Alkohol, väteperoxid & klorlösningar. Använd aldrig lösningsmedel. För mer info kontakta leverantör www.oniro.com

PUxx 1 is not available for HÅG Conventio models 9510/9511.

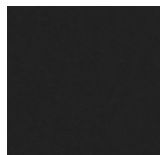

PU215816

ILLUSION (NEVOTEX) - PRISGRUPP 4

Illusion är ett motståndskraftigt syntetiskt läder med en polyuretan (PU) beläggning på en bomullsunderlag som är lätt att hålla rent. Den har en halvmatt yta med en mjukt kornad struktur och rekommenderas att användas i miljöer med höga rengöringskrav.

Komposition: Coating: 100% Polyurethane, Backing: 100% Cotton

Slitstyrka: 500 000 Martindale (EN ISO 5470-2:2003)

Brandhårdighet: BS EN 1021: 1-2 (Cigarett & tändsticka), CA TB 117-2013, BS 5852:2006 Crib 5, DiN 4102-1B2:1998 (B2), IMO 2010 FTP Code Annex 1 part 8

Ljusåktthet: >7 (EN ISO 105-B02)

Gnidåktthet: 4-5/4-5 (Wet/Dry) (EN ISO 105X12.2016)

Ytmotstånd: 4-5 (EN12720)

Miljöfakta: Oeko-Tex® Standard 100, 100% fri från tungmetaller och skadliga kemikalier, ISO 14001 certifierat företag

Design: Nevotex Design team

Producerad i: Belgien

Rengörning: Alkohol (75%), väteperoxid & klor. För specifika rekommendationer vänligen kontakta www.nevotex.com

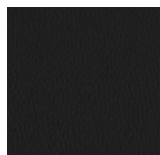

ILLU110

SIRDAL (GU) - PRISGRUPP 4

Sirdal är en del av 100% Norsk ulls trio Sirdal, Suldal och Setesdal. Dessa tyger har en unikt kort resa genom alla delar av processen - 100% ren norsk ull tillverkad i Norge. Norsk ull med sin motståndskraft och hållbarhet visar sig genom dess tydliga strukturer som har en äkthet tillsammans med en chic och modern komfort.

Sammansättning: 100% Virgin norsk ull

Slitstyrka: 57 000 Martindale (EN ISO 12947-2)

Brandhårdighet: FTP code: IMO MSC 307(88) Annex 1 part 8

Ljusåktethet: 5-7 (EN ISO 105 - B02)

Gnidåktethet: 4/4-5 (Wet/Dry) (EN ISO 105x12)

Noppning: 3-4 (EN ISO 12947-2)

Miljömärkt: Lokalt producerad, 100% fri från tungmetaller, ISO 14001 certifierat företag

Design: GU design team/Ragnhild Nordhagen, Flokk Design team/Pernille Stoltze

Producerad i: Norge

Rengörning: Professionell städning (för mer info följ GU's guide - www.gu.no)

Sirdal is not available for HÅG Capisco Puls models 8001/8010,



SRD120

SRD190

SRD320

SRD480

SRD630

SRD730

SRD780

SRD960

SULDAL (GU) - PRISGRUPP 4

Suldal är en del av 100% Norsk ulls trio Sirdal, Suldal och Setesdal. Dessa tyger har en unikt kort resa genom alla delar av processen - 100% ren norsk ull tillverkad i Norge. Norsk ull med sin motståndskraft och hållbarhet visar sig genom dess tydliga strukturer som har en äkthet tillsammans med en chic och modern komfort.

Sammansättning: 100% Vrgin norsk ull

Slitstyrka: 57 000 Martindale (EN ISO 12947-2)

Brandhårdighet: BS EN 1021: 1-2 (Cigarette & match), IMO FTP code 2010: Part 8

Ljusåktethet: 5-7 (EN ISO 105 - B02)

Noppning: 3-4 (EN ISO 12947-2)

Gnidåktethet: 4/4-5 (Wet/Dry) (EN ISO 105x12)

Miljömärkt: Lokalt producerad, 100% fri från tungmetaller, ISO 14001 certifierat företag

Design: GU Design Team/Ragnhild Nordhagen, Flokk Design Team/Pernille Stoltze

Producerad i: Norway

Rengörning: Professionell kemtvätt (för mer info se GU's rengöringsguide - www.gu.no)

Sirdal is not available for HÅG Capisco Puls models 8001/8010,

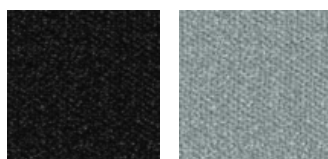

SUL180

SUL810

STEELCUT TRIO 3 (KVADRAT) - PRISGRUPP 4

Steelcut Trio 3 är ett hårt borstat ull och polyamidvävt tyg, gjort med tre olivfärgade garn. Färgerna och specialväven skapar en tredimensionell yta där färgerna ser ut att skifta beroende på vilken vinkel de ses ifrån.

Sammansättning: 90% ull, 10% polyamid

Slitstyrka: 100 000 Martindale (EN ISO 12947-2)

Brandhårdighet: BS EN 1021: 1-2 (Cigarette & match, AS/NZS 3837, Class 2, BS 5852 Crib 5, BS 5852 part 1, BS 5852 ignition source 3, DIN 4102 B2, ÖNORM B1/Q1,), IMO FTP Code 2010 Part 8, NF D 60 013, NFPA 260, UNI 9175 1IM, CA TB 117-2013

Ljusåktthet: 6-7 (EN ISO 1-8)

Gnidåktthet: 3-5/4-5 (Wet/Dry) (EN ISO 105x12)

Noppning: 4 (EN ISO 12945-2)

Miljömärkt: EU Ecolabel, 100% fri från tungmetaller, ISO 14001 certifierad företag, Greenguard Gold

Design: Frans Dijkmeijer, Giulio Ridolfo (uppdaterade färger)

Producerad i: UK

Rengörning: Professionell kemtvätt (för mer info följ Kvadrats rengöringsguide – www.kvadrat.dk)

Steelcut Trio 3 is not available for HÅG Capisco Puls models 8001/8010.

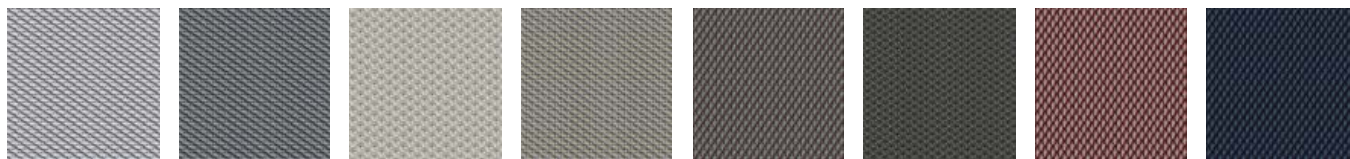

STT133

STT153

STT213

STT253

STT276

STT383

STT645

STT796

STEELCUT 3 (KVADRAT) - PRISGRUPP 4

Steelcut 3 är ett enfärgat starkt kammat ull- och polyamidvävt tyg som kombinerar hållbarhet, mjuk touch och färgdjup. Konstruktionen skapar en tredimensionell yta som liknar små pyramider eller stålpunkter. Trots sin komplexa vävteknik har den ett enkelt och exakt uttryck.

Komposition: 90% borstad ny ull, 10% polyamide

Hållbarhet: 100 000 Martindale (EN ISO 12947-2)

Brandhårdighet: BS EN 1021: 1-2 (Cigarette & match, CA TB 117-2013, BS 5852 Crib 5 (with treatment), BS 5852 part 1, IMO FTP Code 2010 Part 8, NF D 60 013, NFPA 260, UNI 9175 1IM, ÖNORM B1/Q1, AS/NZS 3837 Class 2, ASTM E84 Class A Unadhered, ASTM 84 Class B Adhered

Ljusåktthet: 5 (EN ISO 105-B02)

Gnidåktthet: 3-5/4-5 (Wet/Dry) (EN ISO 105X12)

Noppning: 3-4 (EN ISO 12945-2)

Miljöfakta EU Ecolabel, 100% fri från tungmetaller, ISO 14001 certifierat företag, Greenguard Gold

Design: Frans Dijkmeijer, Giulio Ridolfo (uppdaterad färgställning)

Producerad i: United Kingdom

Renhållning: Professionell kemtvätt med tetrakloretylen, normal process (För mer info följ Kvadrat´s renhållningsguide – www.kvadrat.dk)

Steelcut 3 is not available for HÅG Capisco Puls models 8001/8010.



STT190

STT655

PALOMA SOFT (WOLLSDORF) - PRISGRUPP 6

Semianilinskin av hög kvalitet. Alla våra standardfärger från Paloma har en speciell finish som tillför en extra mjuk känsla av lädret. Den har utmärkt friktion och andnings egenskaper. Ytan kan uppvisa små ärr eller märken som är resultatet av bl.a insektsbett. Detta bekräftar att produkten är naturlig och att det är en del av dess karaktär.

Brandhärdighet: BS EN 1021: 1&2 (Cigarett & tändsticka), BS 5852 Crib 5, IMO MSC 307(88) Annex 1 part 8

Ljusäkthet: 6 (EN ISO 105-B02)

Gnidning: Våt 80/4 - Torr 1000/4 - Fuktig 50/4 - ISO11640

Finish vidhäftning: ≥ 2.5 N/CM - ISO 11644

Rivstyrka: ≥ 20 N DIN EN ISO 3377-1

Miljömärkt: behandlat utan användning av kromsalter. BlueAngel, ECO₂L-certifierad, ISO 14001 certifierad företag

Producerad i: Österrike

**** Djurens välbefinnande **** Alla hudar är biprodukter från kött- och mejeriindustrin, använder endast hudar från friska och oskadade djur. Följande europeiska standarder som ett minimum och "Fem friheter" för boskap enligt FAWC (Farm Animal Welfare) råd

Rengörning: Följ guiden för skinn hos vår leverantör

Paloma Soft is not available for HÅG Tion model 2160 and HÅG Conventio Wing.

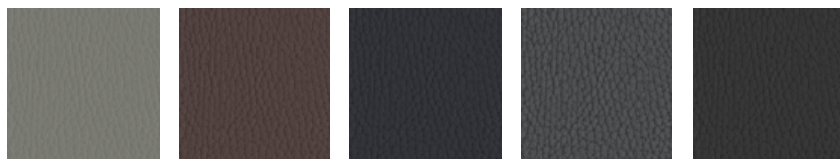

ATG55115

ATG55130

ATG55185

ATG55206

ATG56100

ELMO SOFT (ELMO) - PRISGRUPP 7

Elmosoft är ett kromfritt halvnilinkornsläder av högsta kvalitet från skandinavisk boskap. Den är mjuk och följsam med en enastående komfort och hållbarhet. Synliga insektsbett och ärr från läkta sår bidrar till lädrets autentiska kvalitet och karaktär.

Brandhärdighet: BS EN 1021: 1-2 (Cigarette & match), BS 5852 Crib 5, CA TB 117-2013, DIN 4102 -1 (B1), IMO 2010 FTP Code Part 8 (IMO652), UNI 9175, Önorm B 3825, UNI 9175

Ljusäkthet: 6 (EN ISO 105-B02)

Gnidäktthet: Wet 80/4 - Dry 2000/4 - Sweat 50/4 - ISO 11640

Finish-vidhäftning: ≥ 2 N/cm - ISO 11644

Rivstyrka: ≥ 20 N/cm DIN 53329-A

Miljöfakta: 100% fri från tungmetaller, garvade utan att använda kromsalter, ISO 14001-certifierat företag, Ren vattengarvningsteknik med biologiskt vattenreningsverk och 100% CO₂-neutral på energi.

Djurskydd: Alla hudar är biprodukter från kött- och mejeriindustrin med spårbarhet tillbaka till gården, i enlighet med strikta bestämmelser om djurens välbefinnande i enlighet med nationella och internationella normer som de som utfärdats av Världshälsoorganisationen (6 djurskyddsfriheter)

Producerad i: Sverige

Rengöring: (Följ våra leverantörers riktlinjer - www.elmoleather.com)

Elmosoft is not available for HÅG Conventio Wing.



EL33004

EL93068

EL99999

Curated Fabric & Colour Collection

FLOKK & KVADRAT CURATED COLLECTION

Flokk & Kvadrat Curated Collection är en noggran utvald kollektion av tyger och färger som är utvalda för att tillföra fler val och inspirerande val för kunden. Kollektionen består av fem olika sortiment av tyger i olika färger och texturer - varje med tydlig känsla och uttryck. Tygerna och färgernas mångfald reflekterar design och kvalitet och möter dom tekniska och miljökrav som finns för kontorsinredning och offentliga platser. För teknisk specefikation, produkt beskrivning och färgöversikt se hemsidan och färgkort.

Curated tyger och färger i prisgrupp 3:

- **Atlas:** 131, 461, 501, 531, 571, 671, 731, 781, 911, 981
- **Re-Wool:** 128, 198, 448, 458, 558, 568, 628, 648, 718, 758, 768, 858
- **San:** 130, 220, 230, 540, 570, 730, 790, 950

Curated tyger och färger i prisgrupp 4:

- **Melange Nap:** 111, 171, 191, 211, 241, 371, 411, 521, 651, 751, 911, 951

Curated tyger och färger i prisgrupp 5:

- **Twill Weave:** 190, 280, 430, 530, 780, 940, 990

För mer information besök vår hemsida: [Flokk and Kvadrat curated Collection](#)



Extended Fabric & Colour Collection

Med minimum 5 års garanti

Om du inte kan hitta det du söker i någon av våra Standard eller Curated kollektioner erbjuder vi ett omfattande urval i vår Extended collection. Vi erbjuder 10 års garanti på Xtreme, Cura, Oceanic, Focus, Focus Melange, Select, Capture, Sirdal, Suldal, Steelcut Trio 3, Steelcut 3, Nexus, Paloma och Elmosoft. Vi erbjuder 5 års garanti på våra polyurethan täckta tyger Illusion och PUxx 1. För mer detaljer vänligen se vår garanti på sid. 4. Leveranstid från fabrik på våra Extendedtyger är vanligtvis 25 - 30 arbetsdagar förutsatt att tyget finns i lager hos leverantören.

LEVERANTÖR/KOLLEKTION	PRIS-GRUPP	LEVERANTÖR/KOLLEKTION	PRIS-GRUPP
Bogesunds Väveri - www.bogesunds.se		GU - www.gu.no	
Global ESD	5	Amdal ⁵⁾	4
		Bardal	4
Camira Fabrics - www.camirafabrics.com		Gandal+ ⁵⁾	4
24/7+ ⁵⁾	3	Heidal ⁵⁾	4
24/7 Flax ⁵⁾	3	Hemsedal	5
Blazer	3	Herringdal	4
Craggan Flax	4	Morgedal ⁵⁾	4
Era	3	Redal ⁵⁾	4
Gravity	3	Romsdal ⁵⁾	4
Main Line Flax	3	Setesdal ⁵⁾	4
Nexus ¹⁾	3	Sirdal ^{1) 5)}	4
Oceanic	3	Suldal ^{1) 5)}	4
Sprint	3		
Synergy	3	Hornschuch - www.skai.com	
Urban	3	Evida (vinyl) ^{5) 6)}	3
Xtreme ¹⁾	3		
		Kvadrat - www.kvadrat.dk	
Elmo - www.elmoleather.com		Atlas ²⁾	3
Elmosoft Piqué ^{5) 9)}	OR	Canvas 2	4
Elmosoft ^{1) 9)}	OR	Clara 2	4
		Coda 2 ⁵⁾	OR
Gabriel - www.gabriel.dk		Divina 3 ⁵⁾	5
Breeze Fusion	4	Divina Melange 3	5
Capture ¹⁾	3	Divina MD	5
Comfort+ (polyester & polyurethane) ³⁾	5	Fiord 2	4
Connect ⁵⁾	3	Foss	5
Crisp	3	Hallingdal 65 ⁵⁾	5
Cura ¹⁾	3	Jaali	5
Fame	3	Melange Nap ^{2) 5)}	4
Focus ¹⁾	3	Pro 3 (Trevira CS)	5
Focus Melange ¹⁾	3	Raas ⁵⁾	5
Gaja C2C	3	Razzle Dazzle	6
Gaja Classic	3	Remix 3 ³⁾	4
Go Check (Trevira CS)	3	Re-Wool ²⁾	3
Harmony	3	Rime	5
Morph	3	San ²⁾	3
Select ¹⁾	3	Sisu ⁴⁾	6
Step (Trevira CS)	3	Steelcut 3 ^{1) 5)}	4
Step Melange (Trevira CS)	3	Steelcut Trio 3 ^{1) 5)}	4
		Sunniva	5
		Tonus 4 ⁵⁾	5
		Twill Weave ^{2) 5)}	5

..

LEVERANTÖR/KOLLEKTION

PRISGRUPP

Ludvig Svensson - www.ludvigsvensson.com

Balance	5
Debut ⁵⁾	5
Heritage Botany	4
Heritage Medio	4
Heritage Tailor	4
Heritage Tuck	4
Khaki (Trevira CS)	3
Moss	5
Rock ⁵⁾	4
Semi	3
Step ⁵⁾	4

Nevotex - www.nevotex.se

Antistatic synthetic leather (vinyl)	3
Illusion ¹⁾ (polyurethan)	4

Oniro - www.oniro.nl

PUxx 1 (polyurethane) ^{1) 10)}	3
PUxx 2 (polyurethane) ¹⁰⁾	3

Spradling - www.spradling.eu

Dolce (polyurethan) ⁸⁾	4
Valencia (vinyl) ⁵⁾	3

Vescom - www.vescom.com

Gamut	4
Silica (polyurethane)	5

Wollsdorf - www.wollsdorf.com

Paloma ⁷⁾	OR
----------------------	----

1) Ej standard färger

2) Ej curated färger

3) Ej tillgänglig för HÅG Tribute

4) Endast för HÅG Tion

5) Ej tillgänglig för HÅG Capisco Puls 8001 och 8010

6) Ej tillgänglig för HÅG Inspiration

7) Ej tillgänglig för HÅG Tion 2160

8) Ej tillgänglig för HÅG Capisco Puls 8002 och 8020

9) Ej tillgänglig för HÅG Conventio Wing

10) Ej tillgänglig för HÅG Conventio 9510 och 9511

OR = On request (På förfrågan)

AB Event Lindelöf.



Stockholm
Hornsgatan 29
118 49 Stockholm

Tel. 08-442 70 00
info.avtal@lindelof.se

Östersund
Hornsgatan 29
118 49 Stockholm

Tel. 08-442 70 00
info.avtal@lindelof.se



30% Rabatt skall dras av angivna priser