

Inspiring  
spaces

**Martela**

## Statligt Ramavtal - Möbler och inredning

Delområde – Arbetsstolar

---

HÅG – Produktlista nr 1



---

**Avtalsnummer:** 23.3-8004-18:040

**Leverantörens namn:** MARTELA OYJ

**Leverantörens org.nr:** 0114891-2

20 procent rabatt ska dras på angivna priser

# Prislista

Giltig fr. o.m 2022.01.01

HÅG

Celebrating movement



20 procent rabatt ska dras på angivna priser

# Innehåll

HÅG SoFi® - arbetsstol

HÅG SoFi® - communication

HÅG Capisco® - arbetsstol

HÅG Capisco Puls® - arbetsstol

HÅG Futu® - arbetsstol

HÅG Futu® - communication

HÅG executive collection - Fabrics &

Colour HÅG executive collection - Tyger

HÅG® Inspiration - arbetsstol

HÅG® Excellence - arbetsstol

HÅG® Excellence - mötesstol

HÅG® Inspiration - mötesstol

HÅG Creed® - arbetsstol

Mått och vikt för HÅG arbetsstolar &

mötesstolar Mått och vikt för HÅG

konferensstolar

Miljöcertifikat

HÅG Fast

HÅG Fabrics and Colours (FutuKnit)

HÅG Fabrics and Colours PLASTFÄRGER

Standard Fabric and Colour collection



Curated Fabric & Colour Collection

Extended Fabric & Colour Collection

20 procent rabatt ska dras på angivna priser

# HÅG SoFi® - arbetsstol

- HÅG inBalance® (balanserad följsam gungfunktion bakåt och framåt)
- Sittsdjupsreglering
- Reglerbart svankstöd
- Sitthöjdsreglering
- Reglerbart gungmotstånd
- Låsbar gunga
- Fotkryss i aluminium (730 mm): Svart, silver eller vit, tillval i polerat aluminium. Mekanismskyddet är svart vid beställning av svart fotkryss och ljusgrå vid beställning av silver eller vitt fotkryss. Vänligen meddela färgvalet vid beställning.
- Hjul (Ø65 mm) för mjuka och hårda golv, svarta alt. ljusgrå
- 165 mm liftomat (HÅG SoFi mesh sitthöjd: 397-546 mm, HÅG SoFi sitthöjd:393-541)
- Lackerad aluminium i färgerna: Svart, silver eller vit
- Plastfärger: Svart eller ljusgrå
- Meshfärg och plastfärg följer varandra. Vid annan konfiguration vänligen kontakta kundservice.

Art.nummer	Grundmodell	Prisgrupp	①	②	③	④	⑤	⑥	⑦	Pris
7500	HÅG SoFi 7500 <ul style="list-style-type: none"><li>• Mesh rygg: Meshfärgen finns i svart (MEH001) eller grå (MEH002)</li><li>• Hög rygg</li></ul>		8 695	8 881	9 193	9 559	9 913	11 401	13 339	
7200	HÅG SoFi 7200 <ul style="list-style-type: none"><li>• Helklädd rygg</li><li>• Medium rygg</li></ul>		8 337	8 562	8 941	9 388	9 818	11 626	13 602	
7300	HÅG SoFi 7300 <ul style="list-style-type: none"><li>• Helklädd rygg</li><li>• Hög rygg</li></ul>		8 940	9 179	9 578	10 051	10 506	12 417	14 528	

20 procent rabatt ska dras på angivna priser

**Tillägg för:**

	Huvudstöd HÅG SoFi	2 244	2 293	2 371	2 468	2 558	2 941	3 441
	Armstöd i plast och stolpar i lackerad aluminium med mjuk topp (bredd 92 mm)							1 690
	- Tillägg för armstöd och stolpar i lackerad aluminium med mjuk topp (bredd 102 mm)							289
	- Tillägg för armstöd i svart plast och stolpar i polerad aluminium med mjuk topp (bredd 92 mm)							1 252
	- Tillägg för armstöd och stolpar i polerad aluminium med mjuk topp (bredd 102 mm)							1 515
	- Tillägg för lädertopp, svart eller mörkgrå (endast för aluminiumarmstöd)							721
	- Tillägg för HÅG SlideBack							392
	- Tillägg för 3D topp (endast för armstöd i plast)							413
	200 mm liftomat							143
FB030	Fotkryss i polerad aluminium (Ø730 mm)							1 065
169121	HÅG FootRing <sup>1</sup>							1 254
AE315	Klädhängare i plast (svart eller ljusgrå). Kan ej kombineras med huvudstöd (Endast för: 7500)							575
	Dekorsöm							719

NOTERA: PRISER KAN VARIERA NÄR TILLVAL KÖPS IN SEPARAT ÄN MED EN KOMPLETT STOL

1. Måste beställas med 200 mm liftomat.





[1] Måste beställas med 200 mm liftomat.

20 procent rabatt ska dras på angivna priser

# HÅG SoFi® - communication

- HÅG inBalance® (balanserad följsam gungfunktion bakåt och framåt)
- Sittdjupsreglering
- Sitthöjdsreglering
- Svankstöd (ej reglerbart)
- Fotkryss (785 mm) finns i svart, silver eller vit som standard och polerad aluminium som tillval. Mekanismskyddet är svart vid beställning av svart fotkryss och ljusgrå vid beställning av silver eller vitt fotkryss. Vänligen meddela färgvalet vid beställning.
- Glidfötter i plast till mjuka golv eller filttassar för hårda golv. Måste specificeras vid order.
- 165 mm liftomat (HÅG SoFi mesh Sitthöjd: 397-546 mm, HÅG SoFi Sitthöjd: 393-541 )
- Lackerad aluminium färger: Svart, silver och vit
- Plastfärger: Svart eller ljusgrå
- Meshfärg och plastfärg följer varandra. Vid annan konfiguration vänligen kontakta kundservice.

Art.nummer	Grundmodell	Prisgrupp	①	②	③	④	⑤	⑥	⑦	Pris
7502	HÅG SoFi 7502 • Meshrygg: Meshfärgen finns i svart MEH001 eller grå MEH002. • Hög rygg		5 807	5 930	6 136	6 384	6 620	7 613	8 907	
7202	HÅG SoFi 7202 • Helklädd rygg • Medium rygg		5 835	5 962	6 168	6 416	6 651	7 649	8 949	
7302	HÅG SoFi 7302 • Helklädd rygg • Hög rygg		6 476	6 615	6 847	7 120	7 383	8 490	9 933	
<b>Tillägg för:</b>										
	Armstöd i plast och stolpar i lackerad aluminium med mjuk topp (bredd 92 mm)									1 690
	- Tillägg för armstöd och stolpar i lackerad aluminium med mjuk topp (bredd 102 mm)									289
	- Tillägg för armstöd i svart plast och stolpar i polerad aluminium med mjuk topp (bredd 92 mm)									1 252
	- Tillägg för armstöd och stolpar i polerad aluminium med mjuk topp (bredd 102 mm)									1 515
	- Tillägg för armstödstopp i mörkgrå skinn (endast för armstöd i aluminium) (svart & mörkgrå) (bredd 102 mm)									721
	4 fots fotkryss i polerad aluminium (Ø785 mm)									1 035
	Fotkryss med hjul i aluminium - vit, silver eller svart (Ø730 mm)									0
	Fotkryss i polerad aluminium (Ø730 mm)									1 065
	Dekorsöm									719



NOTERA: PRISER KAN VARIERA NÄR TILLVAL KÖPS IN SEPARAT ÄN MED EN KOMPLETT STOL

Dekorsömmar finns för alla modeller, men enbart på sitsen för HÅG SoFi med meshrygg.

20 procent rabatt ska dras på angivna priser

# HÅG Capisco® - arbetsstol

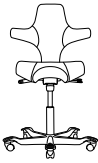
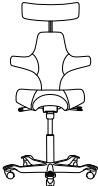
- HÅG inBalance® (balanserad följsam gungfunktion)
- Justerbart gungmotstånd bakåt (ej tillgänglig på 8105)
- Sitthöjdsreglering
- Sittdjupsreglering (ej tillgänglig för 8105)
- Rygghöjdsreglering (ej tillgänglig för 8105)
- Låsbar sits (ej tillgänglig för 8105)
- Passar till alla arbetsytor med en bordshöjd från 72 cm och högre
- Fotkryss i aluminium (Ø730 mm) med integrerade fotstödsplattor i svart, silver eller vit. Polerad aluminium finns som tillval. (se under tillägg nedan)  
Vänligen specificera vid order
- Hjul (Ø50 mm) för mjuka och hårda golv, svarta
- 200 mm liftomat (sitthöjd: 470-655 mm). 265 mm liftomat standard för 8105 (sitthöjd: 530-790 mm)

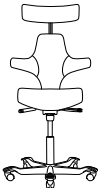
Art.nummer	Grundmodell	Prisgrupp	①	②	③	④	⑤	⑥	⑦	Pris
8105	HÅG Capisco 8105		4432	4553	4723	4880	5083	5866	6863	
8106	HÅG Capisco 8106 • Finns även tillgänglig i ESD-utförande (PG 6 + 10%)		11 281	11 574	11 809	12 311	12 735	13 881	16 241	
8107	HÅG Capisco 8107 • Huvudstöd (finns i silver och svart)		13 359	13 673	13 980	14 540	14 957	16 271	19 037	
8126	HÅG Capisco 8126		11 295	11 574	11 809	12 311	12 735	13 881	16 241	
8127	HÅG Capisco 8127 • Huvudstöd (finns i silver och svart)		13 359	13 673	13 980	14 540	14 957	16 271	19 037	

20 procent rabatt ska dras på angivna priser

**Tillägg för:**

LI001	150 mm liftomat	0
LI003	265 mm liftomat	112
EL001	Täckhylsa	107
FB035	Fotkryss i polerad aluminium (Ø730 mm)	1305
165177-1A/2A	HÅG StepUp 1 stk	1532
169121	HÅG FootRing <sup>1</sup>	1254
165134	HÅG Quickstep / 1 st	1142
	Dekorsöm (Endast för: 8105, 8106, 8107)	719
CA016	Universalhjul för mjuka golv och för hårda golv, svarta	77

NOTERA: PRISER KAN VARIERA NÄR TILLVAL KÖPS IN SEPARAT ÄN MED EN KOMPLETT STOL



[1] Måste beställas tillsammans med 200 mm eller 265 mm liftomat.

20 procent rabatt ska dras på angivna priser



# HÅG Capisco Puls® - arbetsstol

- HÅG inBalance® (balanserad följsam gungfunktion)
- Individuell reglering av gungmotståndet bakåt (ej tillgänglig på 8001 och 8002)
- Sitthöjdsreglering
- Sittdjupsreglering (ej tillgänglig på 8001 och 8002)
- Rygghöjdsreglering (ej tillgänglig på 8001 och 8002)
- Låsbar sits (ej tillgänglig på 8001 och 8002)
- Sits och rygg finns i 8 olika färger: Clay, Pink, Sea Green, Petroleum, Light Grey, Black, White och Red. Vänligen specificera färg vid beställning
- För ESD modeller finns sits och rygg enbart i svart
- Fotkryss (Ø730 mm) i aluminium
- Hjul (Ø50 mm) för mjuka och hårda golv, svarta.
- Med integrerade fotstödsplattor; svart, silver eller vit (polerad aluminium som tillval. Större order med polerat fotkryss kan få längre leveranstider.) Vänligen specificera vid order.

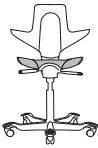
Art.nummer	Grundmodell	Prisgrupp	①	②	③	④	⑤	⑥	⑦	Pris
8001	<p>HÅG Capisco Puls 8001</p> <ul style="list-style-type: none"> <li>• Dyna kan fås i alla standardtyger förutom Steelcut Trio, Sirdal &amp; Surdal</li> <li>• Sitthöjd: 540-770 mm</li> <li>• 265 mm liftomat</li> <li>• Finns också som electro static discharged (ESD) stol (PG 5 +25 %)</li> </ul>		2689	2843	2862	3061	3303	3798	4444	
8002	<p>HÅG Capisco Puls 8002</p> <ul style="list-style-type: none"> <li>• Löstagbar sitsdyna kan fås i alla Standard tyger</li> <li>• Sitthöjd: 555-785 mm</li> <li>• 265 mm liftomat</li> </ul>		3715	3795	3928	4060	4210	4841	5664	
8010	<p>HÅG Capisco Puls 8010</p> <ul style="list-style-type: none"> <li>• Dyna kan fås i alla standardtyger förutom Steelcut Trio, Sirdal &amp; Surdal</li> <li>• Sitthöjd: 455-640 mm</li> <li>• 200 mm liftomat</li> <li>• Tillgänglig för Cleanroom klädd i antistatiskt syntetiskt läder</li> <li>• Finns också som electro static discharged (ESD) stol (PG 5 +25 %)</li> </ul>		4183	4420	4452	4757	5135	5905	6909	
8020	<p>HÅG Capisco Puls 8020</p> <ul style="list-style-type: none"> <li>• Nyhet! Löstagbar sitsdyna kan fås i alla Standard tyger</li> <li>• Sitthöjd: 470-650 mm</li> <li>• 200 mm liftomat</li> </ul>		4752	4854	5023	5189	5381	6188	7240	

20 procent rabatt ska dras på angivna priser

**Tillägg för:**

LI001	150 mm liftomat	0
LI002	200 mm liftomat	0
LI003	265 mm liftomat	112
EL001	Täckhylsa	107
FB035	Fotkryss i polerad aluminium (Ø730 mm)	1222
CA016	Universalhjul för mjuka golv och för hårda golv, svarta	77
169121	HÅG FootRing <sup>1</sup>	1254
165177-1A/2A	HÅG StepUp 1 stk	1532
165134	HÅG Quickstep / 1 st	1142

NOTERA: PRISER KAN VARIERA NÄR TILLVAL KÖPS IN SEPARAT ÄN MED EN KOMPLETT STOL

Electro static discharged (ESD) stol: Sits och rygg finns enbart i svart.







[1] Måste beställas tillsammans med 200 eller 265 mm liftomat

20 procent rabatt ska dras på angivna priser

# HÅG Futu® - arbetsstol

- HÅG inBalance® (balancerad följsam gungfunktion bakåt och framåt)
- Sittsdjupsreglering & Sitthöjdsjustering
- Reglerbart gungmotstånd
- Låsbar gunga
- Fotkryss i aluminium (Ø730 mm) med fotstödsplattor i svart eller silver
- 165 mm liftomat (Sitthöjd: 400-550 mm)
- Aluminiumfärger: Svart eller silver. Plastfärger: svart
- Hjul (Ø65 mm) för mjuka och hårda golv, svarta



Art.nummer	Grundmodell	Prisgrupp	①	②	③	④	⑤	⑥	⑦	Pris
1100-S	HÅG Futu 1100-S • FutuKnit mesh på ryggstödet • FutuKnit solid på sitsen									7 724
1100	HÅG Futu 1100 • FutuKnit mesh på ryggstödet • Standard eller Extended tyger på sitsen		7 895	8 069	8 419	8 640	8 973	9 619	11 254	
1200-S	HÅG Futu 1200-S • FutuKnit solid på enbart insidan av ryggstödet • FutuKnit solid på sitsen • Reglerbart svankstöd									7 724
1200	HÅG Futu 1200 • FutuKnit solid på enbart insidan av ryggstödet • Standard eller Extended tyger på sitsen • Reglerbart svankstöd		7 895	8 069	8 419	8 639	8 972	9 619	11 254	
<b>Tillägg för:</b>										
LI002	200 mm liftomat									146
AR500	Justerbara armstöd i svart plast									974
AR501	Justerbara armstöd i svart plast med 3D-topp									1 532
AR502	Justerbara armstöd i svart plast med vadderade armstödstoppar i läder									1 718
FB030	Fotkryss i polerad aluminium (Ø730 mm)									1 065
FB025	Fotkryss i svart plast (Ø670 mm)									- 400
LS100	Svankstöd (Endast för: 1100-S, 1100)									340
169121	HÅG FootRing - Måste beställas tillsammans med 200 mm liftomat									1 254
165134	HÅG Quickstep / 1 st									1 142

NOTERA: PRISER KAN VARIERA NÄR TILLVAL KÖPS IN SEPARAT ÄN MED EN KOMPLETT STOL

20 procent rabatt ska dras på angivna priser

# HÅG Futu® - communication

- HÅG inBalance® (balancerad följsam gungfunktion bakåt och framåt)
- Sittdjupsreglering
- Sitthöjdsreglering
- Fotkryss i aluminium (Ø785 mm): Svart eller silver
- 165 mm liftomat (Sitthöjd: 400-550 mm)
- Aluminiumfärger: Svart eller silver
- Plastfärger: Svart

Art.nummer	Grundmodell	Prisgrupp	①	②	③	④	⑤	⑥	⑦	Pris
1102-S	HÅG Futu 1102-S <ul style="list-style-type: none"><li>• FutuKnit mesh på ryggstödet</li><li>• FutuKnit solid på sitsen</li></ul>									6 492
1102	HÅG Futu 1102 <ul style="list-style-type: none"><li>• FutuKnit mesh på ryggstödet</li><li>• Standard tyg på sitsen</li></ul>		6 660	6 835	7 184	7 406	7 738	8 384	9 809	
<b>Tillägg för:</b>										
AR500	Justerbara armstöd i svart plast									974
AR502	Justerbara armstöd i svart plast med vadderade armstödstoppar i läder									1 718
FB039	4 fots fotkryss i polerad aluminium (Ø785 mm)									1 065
FB030	Fotkryss i polerad aluminium (Ø730 mm)									1 065
FB025	Fotkryss i svart plast (Ø670 mm)									- 400
FB022	Fotkryss med hjul i aluminium - silver eller svart (Ø730 mm)									0

NOTERA: PRISER KAN VARIERA NÄR TILLVAL KÖPS IN SEPARAT ÄN MED EN KOMPLETT STOL

20 procent rabatt ska dras på angivna priser

# HÅG executive collection - Fabrics & Colour

HÅG executive collection består av tre exklusiva produktfamiljer: HÅG Tribute, HÅG Inspiration och HÅG Excellence.

Det är en bred kollektion med många funktioner och klädslar som vi beskriver på följande sidor.



HÅG Tribute



HÅG Inspiration



HÅG Excellence

## TYGER

### PLAINTECH (SR-WEBATEX)

Används på baksidan av ryggstödet på HÅG Excellence 9321 och 9331 och HÅG Excellence meeting 9373

Material:	100 % polyamide
Brandhärdighet:	BS EN 1021: 1-2 (Cigarett & tändsticka)

### SPACE

Space (Gabriel), används på ryggen på HÅG executive arbetsstolar: HÅG Inspiration 9221 och 9231 och HÅG Inspiration meeting 9273. Dessa innovativa tyger är självbärande, vilket ger nya möjligheter inom såväl produktdesign som den viktiga delen i sittupplevelsen.

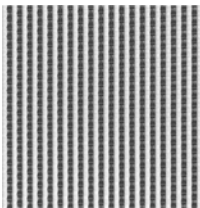
<b>SPACE</b>	
Material:	100 % polyester monofilament
Rivstyrka:	2469N x 11083N bärighet
Brandhärdighet:	BS EN 1021: 1-2 (Cigarett & tändsticka), FAR 25.853, DIN 4104 - B1 och B2, BS 5852 P 2 Crib5
Miljömärkning:	ISO 14001 certifierad
Färg:	 Space, SPA 000

Alla ovan nämnda material omfattas av följande garantier och underhåll.

- Garanti: 10 år, 5 år vid 24/7 användande
- Underhåll: Regelbunden dammsugning med möbelmunstycke, eller använd en ren vit trasa, lätt fuktad med rent ljummet vatten.



20 procent rabatt ska dras på angivna priser

# HÅG executive collection - Tyger

Vi erbjuder 4 fördefinierade konfigurationer för HÅG Executive kollektionen:



HÅG Tribute 9031

## HELSVART (standard)

- Svart aluminiumfotkryss - 1
- Svart liftomatkåpa - 2
- Svarta armstöd - 3
- Svart nedre del av armstöd - 4
- Svart svankstödsvred - 5
- Svart ring/kåpa för svankstödsvred - 6
- Svart täckkåpa för huvudstöd - 8
- Svart huvudstödsbåge - 7
- Svart ryggbåge - 9
- Svart över- och underbåge - 10



HÅG Excellence 9321



HÅG Tribute 9031

## SVART FOTKYRSS MED POLERADE DETALJER (tillval)

- Svart aluminiumfotkryss - 1
- Polerad liftomatkåpa - 2
- Polerat armstöd - 3
- Polerad ring/kåpa för svankstödsvred - 6
- Polerad täckkåpa för huvudstöd - 8
- Svart nedre del av armstöd - 4
- Svart svankstödsvred - 5
- Svart huvudstödsbåge - 7
- Svart ryggbåge - 9
- Svart över- och underbåge - 10



HÅG Excellence 9321



HÅG Tribute 9031

## POLERAT FOTKYRSS MED SVARTA DETALJER (tillval)

- Polerat aluminiumfotkryss - 1
- Svart liftomatkåpa - 2
- Svart nedre del av armstöd - 4
- Svart svankstödsvred - 5
- Svart täckkåpa för huvudstöd - 8
- Svart ryggbåge - 9
- Polerat armstöd - 3
- Polerad ring/kåpa för svankstödsvred - 6
- Polerad huvudstödsbåge - 7
- Polerad över- och underbåge - 10



HÅG Inspiration 9221



HÅG Tribute 9031

## HELPERAD (tillval)

- Polerat aluminiumfotkryss - 1
- Polerad liftomatkåpa - 2
- Polerat armstöd - 3
- Polerat svankstödsvred - 5
- Polerad ring/kåpa för svankstödsvred - 6
- Polerad täckkåpa för huvudstöd - 8
- Polerad huvudstödsbåge - 7
- Polerad över- och underbåge - 10
- Svart nedre del av armstöd - 4
- Svart ryggbåge - 9





HÅG Inspiration 9221

20 procent rabatt ska dras på angivna priser

# HÅG® Excellence - arbetsstol

- HÅG inBalance® (balanserad följsam gungfunktion bakåt och framåt)
- Justerbart gungmotstånd bakåt
- Sitthöjdsreglering
- Sittdjupsreglering
- Reglerbar svankstöds kudde på alla modeller
- Låsbar gunga i tre positioner
- HÅG TiltDown™ armstöd (fäll ner, höjd och bredd justerbara) med svart skinn topp
- Fotkryss i matt svart aluminium (Ø740 mm) med integrerade fotstödsplattor
- Alla aluminium komponenter är svarta som standard. Det finns 3 kombinationer tillgängliga.  
Se specifikationen som finns på tidigare HÅG Executive kollektionens sidor och uppge önskad färg vid orderläggning. Vänligen specificera färg vid orderläggning.
- Hjul (Ø50 mm) för mjuka och hårda golv, svarta
- 150 mm liftomat (sitthöjd: 387-525 mm)

Art.nummer	Grundmodell	Prisgrupp	5	6	7	Pris
9321	<p>HÅG Excellence 9321</p> <ul style="list-style-type: none"> <li>• Baksidan på ryggstödet är klädd i svart Plaintech</li> <li>• Sits och rygg tillgängliga i Paloma Soft (PG 6), Elmosoft (PG 7)</li> <li>- Finns tillgänglig i Extended tyg/färg: Vadal (GU) i PG 5</li> </ul>		23 020	31 254	36 567	
9331	<p>HÅG Excellence 9331</p> <ul style="list-style-type: none"> <li>• Justerbart huvudstöd</li> <li>• Baksidan på ryggstödet är klädd i svart Plaintech</li> <li>• Sits och rygg tillgängliga i Paloma Soft (PG 6), Elmosoft (PG 7)</li> <li>- Finns tillgänglig i Extended tyg/färg: Vadal (GU) i PG 5</li> </ul>		28 832	39 125	45 776	
<b>Tillägg för:</b>						
LI002	200 mm liftomat					224
AR000	Utan armstöd					- 1 305
AR319	HÅG Executive Basic armstöd (reglerbara i höjd och sidled)					- 1 305
MC018	Allt aluminium polerat (helpolerad) - endast i kombination med polerad fotkryss FB018					1 336
MC019	Mix av svart/polerad aluminium (fotkryss i svart, detaljer polerad alu)					426
MC020	Mix av polerad/ svart aluminium (svarta detaljer) - endast i kombination med polerad fotkryss FB018					1 144
FB018	Fotkryss i polerad aluminium (Ø740 mm)					1 017
AE312	Klädhängare, svartlaserat trä					557
CA016	Universalhjul för mjuka golv och för hårda golv, svarta					77

NOTERA: PRISER KAN VARIERA NÄR TILLVAL KÖPS IN SEPARAT ÄN MED EN KOMPLETT STOL

20 procent rabatt ska dras på angivna priser



# HÅG® Excellence - mötesstol

- HÅG inBalance® (balanserad följsam gungfunktion bakåt och framåt)
- Sitthöjdsreglering
- Reglerbar svankstöds kudde
- Svängbar
- Justerbart gungmotstånd bakåt
- Fotkryss i matt svart aluminium (Ø650 mm) med integrerade fotstödsplattor
- Alla aluminium komponenter är svarta som standard. Det finns 3 kombinationer tillgängliga.  
Se specifikationen som finns på tidigare HÅG Executive kollektionens sidor och uppge önskad färg vid orderläggning. Vänligen specificera färg vid orderläggning.
- Hjul (Ø50 mm) för mjuka och hårda golv, svarta
- 150 mm liftomat (sitthöjd: 385-520 mm)

Art.nummer	Grundmodell	Prisgrupp	5	6	7	Pris
9373	HÅG Excellence 9373 <ul style="list-style-type: none"><li>• Baksidan på ryggstödet är klädd i svart Plaintech</li><li>• Sits och rygg tillgängliga i Paloma Soft (PG 6), Elmosoft (PG 7)</li><li>- Finns tillgänglig i Extended tyg/färg: Vadal (GU) i PG 5</li></ul>		14 497	18 511	21 658	
<b>Tillägg för:</b>						
AR319	HÅG Executive Basic armstöd (reglerbara i höjd och sidled)					2 034
MC018	Allt aluminium polerat (helpolerad) - endast i kombination med polerad fotkryss FB020/FB039					1 336
MC019	Mix av svart/polerad aluminium (fotkryss svart, detaljer polerat alu.)					426
MC020	Mix av polerad/ svart aluminium (svarta detaljer) - endast i kombination med polerad fotkryss FB020/FB039					1 144
FB020	Fotkryss i polerad aluminium (Ø650 mm)					945
FB038	4 fots (Ø785 mm) fotkryss i aluminium					-400
FB039	4 fots fotkryss i polerad aluminium (Ø785 mm)					426
CA016	Universalhjul för mjuka golv och för hårda golv, svarta					77



NOTERA: PRISER KAN VARIERA NÄR TILLVAL KÖPS IN SEPARAT ÄN MED EN KOMPLETT STOL

20 procent rabatt ska dras på angivna priser



# HÅG® Inspiration - arbetsstol

- HÅG inBalance® (balanserad följsam gungfunktion bakåt och framåt)
- Justerbart gungmotstånd framåt och bakåt
- Sitthöjdsreglering
- Sittdjupsreglering
- Justerbart svankstöd på alla modeller
- Låsbar gunga i tre positioner
- HÅG TiltDown™ armstöd (fäll ner, höjd och bredd justerbara) med svart skinn topp
- Fotkryss i matt svart aluminium (Ø740 mm) med integrerade fotstödsplattor
- Alla aluminium komponenter är svarta som standard. Det finns 3 kombinationer tillgängliga.  
Se specifikationen som finns på tidigare HÅG Executive kollektionens sidor och uppge önskad färg vid orderläggning och uppge val av färg vid orderläggning.
- Hjul (Ø50 mm) för mjuka och hårda golv, svarta
- 150 mm liftomat (sitthöjd: 387-525 mm)

Art.nummer	Grundmodell	Prisgrupp	③	⑥	⑦	Pris
9221	HÅG Inspiration 9221 <ul style="list-style-type: none"> <li>• Rygg i Space (mörk)</li> <li>• Sits och kudde tillgängliga i Note (PG 3) och Paloma Soft (PG 6), Elmosoft (PG 7)</li> </ul>		16 119	19 829	23 200	
9231	HÅG Inspiration 9231 <ul style="list-style-type: none"> <li>• Justerbart huvudstöd</li> <li>• Rygg i Space (mörk)</li> <li>• Sits och kudde tillgängliga i Note (PG 3) och Paloma Soft (PG 6) Elmosoft (PG 7)</li> </ul>		20 432	29 072	34 014	
<b>Tillägg för:</b>						
LI002	200 mm liftomat					224
AR000	Utan armstöd (helpolerad)					- 1 305
AR319	HÅG Executive Basic armstöd (reglerbara i höjd och sidled)					- 1 305
AE312	Klädhängare, svartlaserat trä					557
MC018	Allt aluminium polerat (helpolerad) - endast i kombination med polerad fotkryss FB018					1 336
MC019	Mix av svart/polerad aluminium (fotkryss svart, detaljer polerat alu.)					426
MC020	Mix av polerad/ svart aluminium (svarta detaljer) - endast i kombination med polerad fotkryss FB018					1 144
FB018	Fotkryss i polerad aluminium (Ø740 mm)					1 017
CA016	Universalhjul för mjuka golv och för hårda golv, svarta					77

NOTERA: PRISER KAN VARIERA NÄR TILLVAL KÖPS IN SEPARAT ÄN MED EN KOMPLETT STOL

20 procent rabatt ska dras på angivna priser

# HÅG® Inspiration - mötesstol

- HÅG inBalance® (balanserad följsam gungfunktion bakåt och framåt)
- Sitthöjdsreglering
- Reglerbar svankstöds kudde
- Svängbar
- Justerbart gungmotstånd bakåt
- Fotkryss i matt svart aluminium (Ø650 mm) med integrerade fotstödsplattor
- Alla aluminium komponenter är svarta som standard. Det finns 3 kombinationer tillgängliga.  
Se specifikationen som finns på tidigare HÅG Executive kollektionens sidor och uppge önskad färg vid orderläggning och uppge val av färg vid orderläggning.
- Hjul (Ø50 mm) för mjuka och hårda golv, svarta
- 150 mm liftomat (sitthöjd: 385-520 mm)





Art.nummer	Grundmodell	Prisgrupp	③	⑥	⑦	Pris
9273	HÅG Inspiration 9273 <ul style="list-style-type: none"><li>• Rygg i Space (mörk).</li><li>• Sits och kudde tillgängliga i Note (PG 3) och Paloma Soft (PG 6) Elmosoft (PG 7)</li></ul>		12 108	15 257	17 851	
<b>Tillägg för:</b>						
AR319	HÅG Executive Basic armstöd (reglerbara i höjd och sidled)					2 034
MC018	Allt aluminium polerat (helpolerad) - endast i kombination med polerad fotkryss FB020/FB039					1 336
MC019	Mix av svart/polerad aluminium (fotkryss svart, detaljer polerat alu.)					426
MC020	Mix av polerad/ svart aluminium (svarta detaljer) - endast i kombination med polerad fotkryss FB020/FB039					1 144
FB020	Fotkryss i polerad aluminium (Ø650 mm)					945
FB038	4 fots (Ø785 mm) fotkryss i aluminium					- 400
FB039	4 fots fotkryss i polerad aluminium (Ø785 mm)					426
CA016	Universalhjul för mjuka golv och för hårda golv, svarta					77

NOTERA: PRISER KAN VARIERA NÄR TILLVAL KÖPS IN SEPARAT ÄN MED EN KOMPLETT STOL

20 procent rabatt ska dras på angivna priser

# HÅG Creed® - arbetsstol

- HÅG inBalance® (balanserad följsam gungfunktion bakåt och framåt)
- 4-i-1 reglering: sittdjup, ryggstöd, gungmotstånd framåt och bakåt allt i ett reglage
- Sitthöjdsreglering
- Möjlighet att justera ryggstödet separat
- Låsbar i tre positioner
- Fotkryss (Ø730 mm) i aluminium med integrerade fotstödsplattor, standard är svart eller silver. Polerad aluminium finns som tillval. Uppge färg vid orderläggning.
- Hjul (Ø50 mm) för mjuka och hårda golv, svarta
- 150 mm liftomat (Sitthöjd: 390-515 mm)

Art.nummer	Grundmodell	Prisgrupp	①	②	③	④	⑤	⑥	⑦	Pris
6002	<p>HÅG Creed 6002</p> <ul style="list-style-type: none"> <li>• Helklädd rygg</li> <li>• Låg rygg</li> <li>• Finns även som electro static discharged (ESD) stol (PG 6 +10%). Huvudstöd och armstöd finns ejtillgänglig till ESD stolar</li> </ul>		8 815	9 016	9 356	9 814	10 202	11 156	13 053	
6003	<p>HÅG Creed 6003</p> <ul style="list-style-type: none"> <li>• Klädd insida, plastrygg baksida</li> <li>• Medium rygg</li> </ul>		8 496	8 671	9 011	9 302	9 657	10 802	12 638	
6004	<p>HÅG Creed 6004</p> <ul style="list-style-type: none"> <li>• Helklädd rygg</li> <li>• Medium rygg</li> <li>• Finns som electro static discharged (ESD) stol (PG 6 +10%). Huvudstöd och armstöd finns ejtillgänglig till ESD stolar</li> </ul>		9 217	9 423	9 882	10 393	10 822	12 111	14 170	
6005	<p>HÅG Creed 6005</p> <ul style="list-style-type: none"> <li>• Klädd insida, plastrygg baksida</li> <li>• Hög rygg</li> </ul>		8 893	9 081	9 482	9 838	10 207	11 179	13 079	
6006	<p>HÅG Creed 6006</p> <ul style="list-style-type: none"> <li>• Helklädd rygg</li> <li>• Hög rygg</li> </ul>		9 782	10 041	10 545	11 143	11 549	13 075	15 298	

20 procent rabatt ska dras på angivna priser

**Tillägg för:**





PHFILIP42	Huvudstöd HÅG Creed	2 386	2 484	2 629	2 820	3 133	3 584	4 193
LI005	200 mm liftomat							119
LI006	265 mm liftomat (glidfötter rekommenderas)							278
AR218	Reglerbara armstöd							1 146
AR217	- Extra tillägg för armstöd med 3D-top							944
EA002	- Tillägg för HÅG SwingBack® exkl armstöd							1 064
FB035	Fotkryss i polerad aluminium (Ø730 mm)							1 186
CA016	Universalhjul för mjuka golv och för hårda golv, svarta							77
169121	HÅG FootRing <sup>1</sup>							1 254
165177-1A/2A	HÅG StepUp 1 stk							1 532
165134	HÅG Quickstep / 1 st							1 142

NOTERA: PRISER KAN VARIERA NÄR TILLVAL KÖPS IN SEPARAT ÄN MED EN KOMPLETT STOL

[1] HÅG Fotring måste beställas med 200 eller 265 mm liftomat

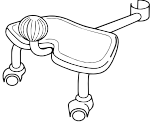
20 procent rabatt ska dras på angivna priser

# HÅG Tillbehör

Art.nummer	Grundmodell+	Prisgrupp	Pris
165177-1A/2A	HÅG StepUp 1 stk <ul style="list-style-type: none"><li>Två extra nivåer att sätta fötterna på</li><li>Underlättar olika sittpositioner</li><li>Svart (1A) eller silver (2A)</li><li>Lätt att montera på och av</li><li>Passar till liftomat 150, 200 och 265 mm</li><li>Bäst lämpad för bordshöjder 80-95 cm</li><li>Universalhjul Ø65 mm, svarta (Måste specificeras vid orderläggning)</li></ul>		1 532
165178-1A/2A	HÅG StepUp <ul style="list-style-type: none"><li>Som art. 165177, men som tvåpack</li><li>Svart (1A) eller silver (2A)</li></ul>		2 806
165134	HÅG Quickstep / 1 st <ul style="list-style-type: none"><li>Vinklat fotstöd som stimulerar blodcirkulationen</li><li>Massageredskap för fotsulorna</li><li>Balansträning</li></ul>		1 142
165129	HÅG QuickStep <ul style="list-style-type: none"><li>Ssexpack</li></ul>		6 460
169121	HÅG FootRing <ul style="list-style-type: none"><li>Tillgängliga färger (aluminium ring) / (plast distans): Svart/svart (1A), Silver/svart (2A), Vit/svart (3A), Silver/grå (2D), Vit/grå (3D) eller Blush rose (5A) eller Moss grey (7A)</li><li>En extra höjd att placera fötterna på</li><li>Kan kombineras med alla HÅG arbetsstolar (förutom HÅG Executive) med 200 eller 265 mm liftomat</li></ul>		1 254
149285	Transportvagn <ul style="list-style-type: none"><li>Endast till HÅG Conventio och HÅG Conventio Wing med 4 ben</li><li>Rekommenderas till max 8 st</li><li>Silver</li></ul>		3 199

20 procent rabatt ska dras på angivna priser

# Reservdelar och tillbehör

## Förklaringar till färgkoder:

Ingen färg anges = Blank eller matt svart polyesterfärg på metall, svarta plastkomponenter

1 = Semi matt svart polyesterfärg på metallkomponenter

2 = Finstruktur, polyesterfärg i silver på metallkomponenter

3 = Semi matt vit polyesterfärg på metallkomponenter

P = Polerade metallkomponenter

P1 = Polerad metall och semi matt svart polyesterfärgade metallkomponenter

1A = Semi matt svart polyesterfärg på metallkomponenter och svarta plastdetaljer

2A = Finstruktur, polyesterfärg i silver på metallkomponenter och svarta plastdetaljer

2D = Finstruktur, polyesterfärg i silver på metallkomponenter och gråa plastdetaljer

3A = Semi matt vit polyesterfärg på metallkomponenter och svarta plastdetaljer

3D = Semi matt vit polyesterfärg på metallkomponenter och gråa plastdelar.

PA = Polerade metallkomponenter och svarta plastdelar

PD = Polerade metallkomponenter och gråa plastdetaljer

BB = Blank polyesterfärg i svart på metall, svarta plastkomponenter

NB = Matt polyesterfärg i silver på metall, svarta plastkomponenter

Art.nummer	Liftomat	Pris
143200-1A	A, 150 mm, svart	918
143200-2A	A, 150 mm, silver	918
143202-1A	D, 200 mm, svart	1078
143202-2A	D, 200 mm, silver	1078
143202-3	D, 200 mm, vit för HÅG Tion, HÅG Capisco och HÅG Capisco Puls	1078
143204-1A	E, 265 mm, svart	1193
143204-2A	E, 265 mm, silver	1193
143204-3	E, 265 mm vit för HÅG Capisco och HÅG Capisco Puls	1193
143211-1A	165 mm, svart till HÅG SoFi, HÅG Futu	1047
143211-2A	165 mm, silver till HÅG SoFi/HÅG Futu	1047
143211-3A	165 mm, vit till HÅG SoFi	1047
143218-1A	200 mm, svart till HÅG SoFi/HÅG Futu	1194
143218-2A	200 mm, silver till HÅG SoFi/HÅG Futu	1194
143218-3A	200 mm, vit till HÅG SoFi	1194
143173-1A	200 mm, svart liftomatkåpa till HÅG Executive modeller	1396
143173-PA	200 mm, polerad liftomatkåpa för HÅG Executive modeller	1396
143172-1A	150 mm, svart liftomatkåpa till HÅG Executive modeller	1217
143172-PA	150 mm, polerad liftomatkåpa till HÅG Executive modeller	1217
143212-1A	150 mm, svart liftomatkåpa för HÅG Executive meeting modeller	1217
143212-PA	150 mm, polerad liftomatkåpa för HÅG Executive meeting modeller	1217
143206-1A	150 mm, svart till HÅG H03, HÅG Conventio, HÅG Conventio Wing	830
143200-5	A, 150 mm, Blush Rose för HÅG Tion	918
143200-7	A, 150 mm, Moss Grey för HÅG Tion	918
143202-5	D, 200 mm, Blush Rose för HÅG Tion	1078
143202-7	D, 200 mm, Moss Grey för HÅG Tion	1078

20 procent rabatt ska dras på angivna priser

<b>Art.nummer</b>	<b>Fotkryss utan hjul</b>	<b>Pris</b>
126158	Fotkryss för HÅG Executive modeller i matt svart med fotstödsplattor	1519
126154-P	Fotkryss för HÅG Executive modeller i polerad aluminium med fotstödsplattor	2595
126178	Fotkryss för HÅG Executive meeting modeller i matt svart aluminium med fotstödsplattor	1265
126160-P	Fotkryss för HÅG Executive meeting modeller i polerad aluminium med fotstödsplattor	2469
113162	Fotkryss för HÅG Conventio 9512, 9522, HÅG Conventio Wing 9812, 9822, 9832 i svart plast	790
113163	Fotkryss för HÅG H03 i svart plast	790
113940	Fotkryss för HÅG Futu i svart plast	789
113016	Fotkryss i svart plast för HÅG Capsico Puls	642
126172-2	Fotkryss till HÅG Creed/Capisco/Capisco Puls i silver (exkl. hjul)	1001
126172-1	Fotkryss till HÅG Creed/Capisco/Capisco Puls i svart (exkl. hjul)	1001
126172-3	Fotkryss till HÅG Capisco/HÅG Capisco Puls i vit aluminium (exkl. hjul)	1001
126172-P	Fotkryss till HÅG Creed/Capisco/Capisco Puls i polerad aluminium (exkl. hjul)	2260
126164-2A	Fotkryss till HÅG SoFi Comm., silver, 4-bent fotkryss med mjuka glidfötter	1050
126164-1A	Fotkryss till HÅG SoFi Comm., svart, 4-bent fotkryss med mjuka glidfötter	1050
126164-3A	Fotkryss till HÅG SoFi Comm., vit, 4-bent fotkryss med mjuka glidfötter	1050
126164-PA	Fyrbent fotkryss för HÅG Executive meeting/SoFi Comm i polerad aluminium med hårda glidfötter för mjuka golv	1877
126165-2A	Fotkryss till HÅG SoFi Comm., silver, 4-bent fotkryss med hårda glidfötter	1050
126165-1A	Fotkryss till HÅG SoFi Comm., svart, 4-bent fotkryss med hårda glidfötter	1050
126165-3A	Fotkryss till HÅG SoFi Comm., vitt, 4-bent fotkryss med hårda glidfötter	1050
126165-PA	Fotkryss till HÅG SoFi, i polerad aluminium, fotkryss med glidfötter till mjuka golv	1877
126176-2	Fotkryss till HÅG SoFi/HÅG Futu/HÅG SoFi Comm. i silver (exkl. hjul)	1187
126176-1	Fotkryss till HÅG SoFi/HÅG Futu/HÅG SoFi Comm. i svart (exkl. hjul)	1187
126176-3	Fotkryss till HÅG SoFi/HÅG SoFi Comm. i vitt (exkl. hjul)	1187
126173-P	Fotkryss till HÅG SoFi/HÅG Futu/HÅG SoFi Comm. i polerad aluminium (exkl. hjul)	1529
<b>Art.nummer</b>	<b>Universalhjul för mjuka golv och för hårda golv (pris per hjul)</b>	<b>Pris</b>
125177	Hjul Ø65 mm, mjuka hjul till hårda golv, svarta	82
125177-D	Hjul Ø65 mm, mjuka hjul till hårda golv, gråa	82
<b>Art.nummer</b>	<b>Hjul för hårda underlag</b>	<b>Pris</b>
125108	Hjul Ø50 mm, för hårda golv, svarta	82
<b>Art.nummer</b>	<b>Hjul för mjuka golv</b>	<b>Pris</b>
125104	Hjul Ø50 mm, för mjuka golv, svarta	82
125178	Hjul Ø65 mm, för mjuka golv, svarta	82
<b>Art.nummer</b>	<b>Glidfot</b>	<b>Pris</b>
125182	Glidfötter för fotkryss	55
113846	Glidfötter HÅG Conventio och HÅG Conventio Wing	16
113927	Glidfot för HÅG SoFi Comm.	14

20 procent rabatt ska dras på angivna priser

Art.nummer	Filttassar för konferens-/besöksstolar	Pris
125186	Filttassar för HÅG Conventio och HÅG Conventio Wing	34
125172	Fram- och bakben HÅG Creed 6071 - alu.ben, HÅG Conventio och HÅG Conventio Wing	14
125179	Glidfötter (22mm) för HÅG Executive meeting och HÅG SoFi Comm, HÅG Futu Comm, med fyrarmat fotkruss	14

Art.nummer	Armstöd HÅG SoFi	Pris
133539-2D	Armstöd HÅG SoFi, justerbar i ljusgrå plast med mjuk topp och båge i silverlackad aluminium	1 888
133539-1A	Armstöd HÅG SoFi, justerbar i svart plast med mjuk topp och båge i svartlackerad aluminium	1 888
133539-3D	Armstöd HÅG SoFi, justerbar i ljusgrå plast med mjuk topp med båge i vitlackad aluminium	1 888
133539-PA	Armstöd HÅG SoFi, justerbar i svart plast med mjuk topp och båge i polerad aluminium	3 285
133539-2	Armstöd HÅG SoFi, justerbar i silverlackad aluminium med mjuk topp	2 210
133539-1	Armstöd HÅG SoFi, justerbar i svartmålad alum.med mjuk topp	2 210
133539-3	Armstöd HÅG SoFi, justerbar i vitlackerad aluminium med mjuk topp.	2 210
133539-P	Armstöd HÅG SoFi, justerbar i polerad aluminium med mjuk topp	3 579
	- Extra tillägg för HÅG SlideBack	413
	- Extra tillägg för 3D	392
	- Extra tillägg för lädertopp	721

Art.nummer	Armstöd HÅG Creed	Pris
133299-1A	Armstöd HÅG Creed, justerbara, svart	1 282
133299-2A	Armstöd HÅG Creed, justerbara, silver	1 282
133300-1A	Armstöd HÅG Creed, justerbar med HÅG SwingBack, svart	2 346
133300-2A	Armstöd HÅG Creed, justerbara med HÅG SwingBack, silver	2 346
133333-1A	Armstöd till HÅG Creed 6071 och 6+72, svarta	955
133333-2A	Armstöd till HÅG Creed 6071 och 6072, silver	955
AR217	- Extra tillägg för armstöd med 3D-top	944

Art.nummer	Armstöd	Pris
133448-BB	Armstöd Basic för HÅG Executive arbetsstolar, svart	2 034
133548-1A	Armstöd HÅG Executive arbetsstol, HÅG TiltDown, svart	4 672
133548-PA	Armstöd HÅG Executive arbetsstol, HÅG TiltDown, polerad	4 672
133453-2A	Armstöd HÅG Futu, justerbara silver	1 055
133453-1A	Armstöd HÅG Futu, justerbar svart	1 055
133322	Armstöd HÅG H03, justerbara svart	847
165232	Armstöd HÅG Conventio och HÅG Conventio Wing svart	457

Art.nummer	Huvudstöd komplett	①	②	③	④	⑤	⑥
134188	Huvudstöd HÅG SoFi 7200, 7300	2 804	2 860	2 946	3 060	3 174	3 661
134189	Huvudstöd HÅG SoFi mesh 7500	2 804	2 860	2 946	3 060	3 174	3 661
134172	Huvudstöd HÅG Capisco 8106, 8107, 8126, 8127	2 476	2 527	2 603	2 703	2 805	3 235
134191	Huvudstöd HÅG Tribute 9031	3 917	4 001	4 141	4 307	4 466	5 136
134194	Huvudstöd HÅG Creed 6004, 6006, 6056	2 642	2 696	2 777	2 884	2 993	3 451

20 procent rabatt ska dras på angivna priser



Art.nummer	Klädhängare	Pris
165256	Klädhängare, svart plast till HÅG SoFi 7500 mesh (kan ej kombineras med huvudstöd)	644
102340-B01	Klädhängare, svartbetsad trä till HÅG Excellence och HÅG Inspiration	Pris på förfrågan
168403-1A	Klädhängare, svart för HÅG Tribute 9031 med huvudstöd	702
168403-PA	Klädhängare, polerad för HÅG Tribute 9031 med huvudstöd	716

Art.nummer	Svankstöd	Pris
213184	Svankstöd HÅG Futu mesh	369

Art.nummer	Avtagbara täcken/avtagbar klädsel HÅG SoFi	①	②	③	④	⑤	⑥	⑦
108977	Huvudstöd HÅG SoFi	1 288	1 315	1 354	1 407	1 459	1 682	1 968
108975	Rygg HÅG SoFi 7200 (medium)	1 386	1 415	1 457	1 514	1 571	1 811	2 119
108974	Rygg HÅG SoFi 7300 (hög)	1 478	1 508	1 553	1 612	1 674	1 930	2 258
108976	Sits HÅG SoFi	1 640	1 673	1 722	1 790	1 858	2 141	2 505
108001	Svankstöds kudde fram HÅG SoFi 750x (mesh)	92	96	99	103	108	122	
108002	Svankstöds kudde bak HÅG SoFi 750x (mesh)	92	96	99	103	108	122	

Art.nummer	Avtagbara täcken/avtagbar klädsel HÅG Executive	①	②	③	④	⑤	⑥	⑦
108007	Huvudstöd HÅG Tribute 9031	1 113	1 139	1 179	1 225	1 270	1 461	1 709
108781	Huvudstöd Excellence och HÅG Inspiration 9231,9331	926	945	974	1 012	1 049	1 210	
111546	Rygg, komplett, HÅG Tribute 9021, 9073	12 905	13 183	13 644	14 190	14 715	16 922	
111547	Rygg, komplett, HÅG Tribute 9031	11 718	11 968	12 387	12 884	13 360	15 364	17 976
108853-ATG56100	Rygg, HÅG Excellence 9331 Paloma Soft						11 133	
108852-ATG56100	Rygg, HÅG Excellence 9321 och 9373 Paloma Soft						10 830	
108005	Sits HÅG Tribute	1 515	1 548	1 602	1 729	2 042	2 348	2 747
108009	Sits, HÅG Excellence/Inspiration	1 204	1 230	1 272	1 374	1 622	1 865	2 182
146256	Sits, komplett, HÅG Tribute	2 251	2 299	2 381	2 571	3 033	3 488	4 081
146257	Sits komplett, HÅG Excellence/Inspiration	1 940	1 981	2 051	2 214	2 615	3 006	
108779	Svankstöd HÅG Excellence och HÅG Inspiration	1 515	1 547	1 593	1 655	1 716	1 979	

Art.nummer	Avtagbara täcken/avtagbar klädsel HÅG Capisco	①	②	③	④	⑤	⑥	⑦
108706	Huvudstöd HÅG Capisco/ HÅG Creed	826	839	893	924	939	1 074	1 257
108803	Rygg HÅG Capisco alla modeller	1 422	1 450	1 494	1 552	1 609	1 857	2 173
108769	Sits HÅG Capisco 8105, 8106, 8107	1 379	1 408	1 450	1 507	1 562	1 802	2 108
108800	Sits HÅG Capisco 8126, 8127	1 862	1 901	1 957	2 033	2 109	2 433	2 847

Art.nummer	Avtagbara täcken/avtagbar klädsel HÅG Capisco Puls	①	②	③	④	⑤	⑥	⑦
108958	Dyna, HÅG Capisco Puls, 8001 och 8010	426	438	452	476	495	561	652
108037	Sits HÅG Capisco Puls, 8002 och 8020 (synliga sömmar)	1 191	1 216	1 258	1 299	1 348	1 550	1 814

20 procent rabatt ska dras på angivna priser

Art.nummer	Avtagbara täcken/avtagbar klädsel HÅG Creed	①	②	③	④	⑤	⑥	⑦
108706	Huvudstöd HÅG Capisco/ HÅG Creed	826	839	893	924	939	1074	1257
108030	Rygg HÅG Creed 6002	1 131	1 153	1 188	1 234	1 281	1 478	1 729
108528	Ryggklädsel HÅG Creed 6003 (och gamla HÅG H05 5300)	1 728	1 764	1 816	1 887	1 957	2 257	2 641
108031	Rygg HÅG Creed 6004	1 188	1 213	1 250	1 298	1 346	1 553	1 817
108529	Rygg HÅG Creed 6005 (och gamla HÅG H05 5500)	1 826	1 863	1 919	1 993	2 067	2 385	2 790
108032	Rygg HÅG Creed 6006	1 221	1 247	1 284	1 333	1 383	1 595	1 866
108696	Rygg, HÅG Creed 6071 och 6072	1 188	1 213	1 250	1 298	1 346	1 553	1 817
108029	Sits HÅG Creed	1 243	1 268	1 305	1 355	1 407	1 623	1 899
108697	Sits, HÅG Creed 6071 och 6072	1 243	1 268	1 305	1 355	1 407	1 623	1 899

Art.nummer	Avtagbara täcken/avtagbar klädsel HÅG H05	①	②	③	④	⑤	⑥	⑦
108603	Huvudstöd, HÅG H05, 5400, 5600	1 048	1 069	1 101	1 144	1 186	1 369	
108527	Rygg HÅG H05 5100	1 702	1 737	1 789	1 859	1 928	2 222	2 600
108515	Rygg HÅG H05 5200	1 224	1 250	1 287	1 337	1 387	1 600	1 872
108516	Rygg HÅG H05 5400	1 240	1 267	1 304	1 354	1 406	1 621	1 897
108517	Rygg HÅG H05 5600	1 279	1 305	1 344	1 397	1 448	1 670	1 954
108630	Rygg HÅG H05 5370	1 781	1 816	1 871	1 944	2 017	2 325	2 720
108632	Rygg HÅG H05 5470	1 224	1 250	1 287	1 337	1 387	1 600	1 872
108522	Sits HÅG H05	1 224	1 250	1 287	1 337	1 387	1 600	1 872
108631	Sits HÅG H05 5370, 5470	918	937	963	1 001	1 039	1 199	1 403

Art.nummer	Avtagbara täcken/avtagbar klädsel HÅG H04	①	②	③	④	⑤	⑥	⑦
108692	Rygg HÅG H04 4100 och 4200/ HÅG Creed 6002	1 165	1 188	1 224	1 272	1 319	1 520	1 778
108690	Rygg HÅG H04 4400 / HÅG Creed 6004	1 224	1 250	1 287	1 337	1 387	1 600	1 872
108691	Rygg HÅG H04 4600/ HÅG Creed 6006	1 258	1 284	1 323	1 373	1 424	1 643	1 922
108695	Rygg HÅG H04 4650	1 310	1 338	1 378	1 433	1 485	1 713	2 004
108869	Sits HÅG H04 4100	1 258	1 284	1 323	1 373	1 424	1 643	1 922
108870	Sits HÅG H04 4200, 4400, 4600/ HÅG Creed 6002, 6004, 6006	1 279	1 305	1 344	1 397	1 448	1 670	1 954
108871	Sits HÅG H04 4650	1 325	1 352	1 392	1 445	1 500	1 729	2 023

Art.nummer	Avtagbara täcken/avtagbar klädsel HÅG H03	①	②	③	④	⑤	⑥	⑦
108620	Rygg HÅG H03 330	948	967	996	1 035	1 073	1 238	1 448
108615	Rygg HÅG H03 340	979	998	1 029	1 069	1 109	1 278	1 495
108673	Sits HÅG H03 330, 340	1 295	1 322	1 362	1 414	1 468	1 692	1 980
108619	Sits HÅG H03 350	1 471	1 500	1 547	1 605	1 666	1 922	2 249

20 procent rabatt ska dras på angivna priser

Art.nummer	Avtagbara täcken/avtagbar klädsel HÅG Conventio	①	②	③	④	⑤	⑥	⑦
108728	Rygg HÅG Conventio 9510	995	1 016	1 045	1 087	1 127	1 299	1 520
108730	Rygg HÅG Conventio 9511 och 9512	1 064	1 086	1 118	1 162	1 205	1 390	1 626
108391	Rygg HÅG Conventio 9520	833	849	875	909	943	1 088	1 273
108534	Rygg HÅG Conventio 9521 och 9522	1 064	1 086	1 118	1 162	1 205	1 390	1 626
108729	Sits HÅG Conventio 9510	1 165	1 188	1 224	1 272	1 319	1 520	1 778
108731	Sits HÅG Conventio 9511 och 9512	1 240	1 267	1 304	1 354	1 406	1 621	1 897
108946	Sits HÅG Conventio 9520	1 165	1 188	1 224	1 272	1 319	1 520	1 778
108535	Sits HÅG Conventio 9521 och 9522	1 240	1 267	1 304	1 354	1 406	1 621	1 897

Art.nummer	Avtagbara täcken/avtagbar klädsel HÅG Conventio Wing	①	②	③	④	⑤
108872	Rygg HÅG Conventio Wing 9831 och 9832	948	967	996	1 035	1 073
108873	Sits HÅG Conventio Wing 9821, 9822, 9831, och 9832	885	904	930	966	1 002

Art.nummer	Övrigt	Pris
149146	Nedmonteringsverktyg för liftomat	648
149203	Nedmonteringsverktyg för diverse	207

Avtagbar klädsel finns till alla HÅG stolar. Vänligen kontakta Kundservice för support.

20 procent rabatt ska dras på angivna priser

# Mått och vikt för HÅG arbetsstolar & mötesstolar

HÅG HÅG arbetsstolar är testade enligt EN 1335-1.

EN 1335 är en europeisk standard för arbetsstolar och gäller måtten på stolen, säkerhetskrav och säkerhetstester. Den europeiska standardens tester baseras på ett 8 h dagligt användande med en personvikt på upp till 110 kg.

HÅG konferensstolar är testade enligt EN 16139.

EN 16139 är en europeisk standard som specificerar kraven för säkerhet, motstånd och hållbarhet på alla typer av sittande som inte är för hemmet.

TABELL ÖVERSIKT:

HÅG SoFi och HÅG Capisco

HÅG Capisco Puls, HÅG Futu och HÅG H03

HÅG Tion och HÅG Creed

HÅG executive collection

- HÅG Tribute
- HÅG Inspiration
- HÅG Excellence

MÄTPUNKTER:

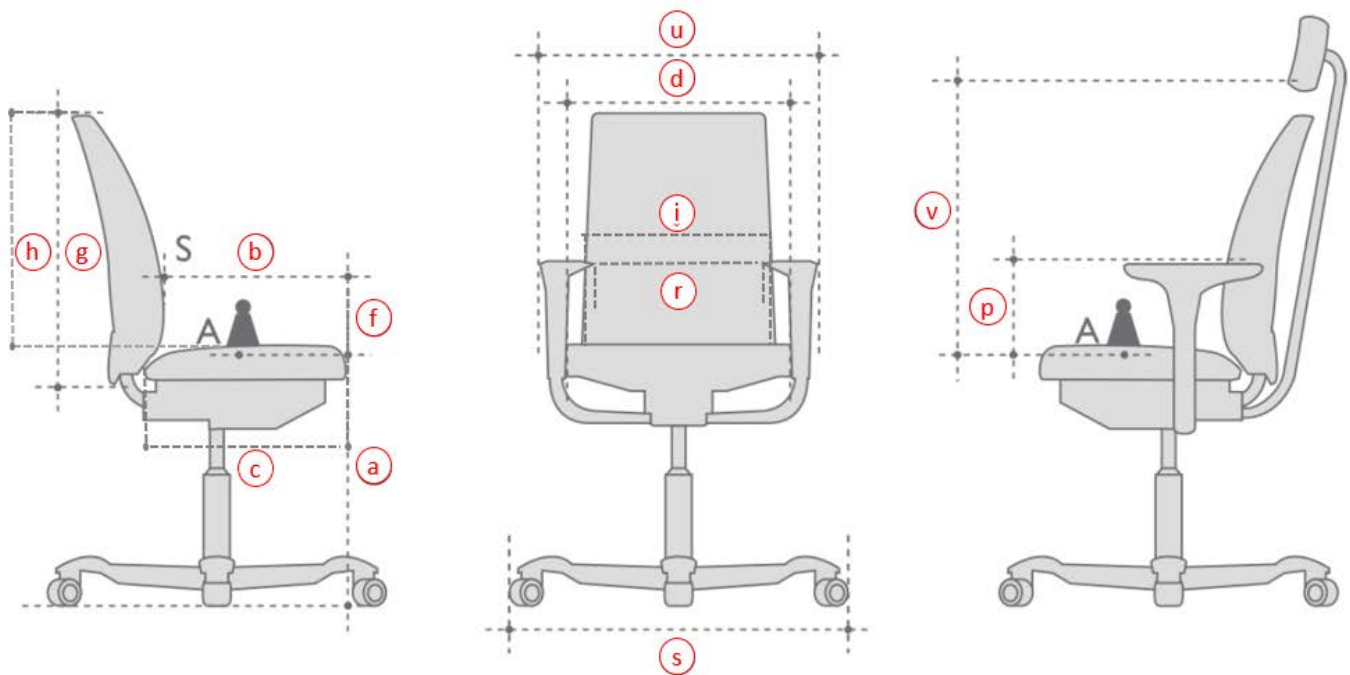

20 procent rabatt ska dras på angivna priser

		HÅG SoFi						HÅG Capisco				
Modeller:		task			meeting			HÅG Capisco 8105	HÅG Capisco 8106	HÅG Capisco 8107	HÅG Capisco 8126	HÅG Capisco 8127
		HÅG SoFi 7200	HÅG SoFi 7300	HÅG SoFi mesh 7500	HÅG SoFi comm 7202	HÅG SoFi comm 7302	HÅG SoFi mesh comm 7502					
Alla mått är i mm. Få avvikelser är specificerade												
Sitt höjd, uppmätt med 64 kg belastning	165 mm liftomat (a)	393- 541	393- 541	397- 546	393- 541	393- 541	397- 546					
	150 mm liftomat* (a)							380-515	417-547	417-547	417-547	417-547
	200 mm liftomat (a)	450- 640	450- 640	450- 640				445-630	470-655	470-655	470-655	470-655
	265 mm liftomat (a)							530-790	555-810	555-810	555-810	555-810
Sitt djup skjutbar (b)		386- 460	386- 460	393- 465	386- 460	386- 460	393- 465		335-390	335-390	335-390	335-390
Sitt djup (c)		443	443	446	443	443	446					
Sitsbredd (d)		451	451	448	451	451	448	470	470	470	470	470
Höjd på ryggens supportpunkt (S) över sitsen (f)		167- 228	167- 228	167- 234	167- 228	167- 228	167- 234		105-195	105-195	105-195	105-195
Höjd på ryggstödet (g)		608	708	725	708	708	725		460	460	460	460
Ryggstödet höjjustering (h)									390-480	390-480	390-480	390-480
Ryggstödet bredd (i)		442	442	467	442	442	467					
Ryggstödet lutning (grader)		31.5	31.5	30	24	24	24		16.8	16.8	16.8	16.8
Höjd på armstöd (p)		195- 307	195- 307	188- 299	195- 307	195- 307	188- 299					
Höjd på huvudstöd (v)		630- 835	630- 835	630- 835					555-785			0-785
Avstånd m. armstöden (r)		385- 520	385- 520	416- 554	385- 520	385- 520	416- 554					
Stolsbredd (u)		600- 715	600- 715	600- 715	600- 715	600- 715	600- 715		595	595	595	595
Neutral position (grader)		- 4	- 4	- 4	- 2	- 2	- 2		2	2	2	2
Gungutslag (grader)**		(12.9) - (-17.4)	(12.9) - (-17.4)	(13) - (-17)	(11) - (-13)	(11) - (-13)	(11) - (-13)		(2) - (-15)	(2) - (-15)	(2) - (-15)	(2) - (-15)
Diameter på fotkryss (s)		730	730	730	785	785	785	730	730	730	730	730
Stolsvikt (kg)		17.3	17.5	17	16.2	16.7	15.7	7.5	14	15.5	14.5	15.5

\* Enligt EN1335 Class A

\*\* Gungutslag grader (framåt) - (bakåt)

Vänligen notera att måtten inte är exakta. Kan variera lite från stol till stol.

20 procent rabatt ska dras på angivna priser

		HÅG Capisco Puls				HÅG Futu			HÅG H03		
Modeller:		HÅG Capisco Puls 8001	HÅG Capisco Puls 8002	HÅG Capisco Puls 8010	HÅG Capisco Puls 8020	arbetsstol		meeting	HÅG H03 330	HÅG H03 340	HÅG H03 350
						HÅG Futu mesh 1100-S	HÅG Futu 1200-S	HÅG Futu mesh comm 1102-S			
Alla mått är i mm. Få avvikelser är specificerade											
Sitt höjd, uppmätt med 64 kg belastning	165 mm lift (a)					398-551	398-551	398-551			
	150 mm lift* (a)	365-500	375-515	392-525	392-525				412-551	412-551	412-551
	200 mm lift (a)	455-620	470-635	455-640	470-650	450-640	450-640		520-700	520-700	520-700
	265 mm lift (a)	540-770	555-785	540-795	555-805				548-783	548-783	548-783
Sitt djup skjutbar (b)				399-439	399-439	390-470	385-460	390-470	400-425	400-425	400-425
Sitt djup (c)		415	415	415	415	460	460	460	460	460	460
Sitsbredd (d)		460	460	460	460	460	460	460	420	420	445
Höjd på ryggens supportpunkt (S) över sitsen (f)				140-230	127-222	170-240	160-255		174-244	165-235	159-229
Höjd på ryggstödet (g)				399	399	600	600	600	300	410	425
Ryggstödet höjjustering (h)				381-471	381-471				336-406	336-406	458-528
Ryggstödet bredd (i)				470	470	370	554	370	400	400	410
Ryggstödet lutning (grader)				17.8	17.8	27	27	27	21.4	21.4	21.4
Höjd på armstöd (p)						164-264	164-264	164-264	171-281	171-281	171-281
Höjd på huvudstöd (v)											
Avstånd m. armstöden (r)						444-554	444-554	444-554	458	458	458
Stolsbredd (u)				565	565	610-715	610-715	610-715	630	630	630
Neutral position (grader)		- 3.8	- 3.8	- 3.8	- 3.8	- 4	- 4	- 4	0	0	0
Gungutslag (grader)**				(3.8) - (-19.2)	(3.8) - (-19.2)	(10.6) - (-17.6)	(10.6) - (-17.6)	(10.6) - (-17.6)	(12) - (-10)	(12) - (-10)	(12) - (-10)
Diameter på fotkryss (s)		73	73	73	73	730	73	785	686	686	686
Stolsvikt (kg)		7	7	11.1	11.1	16.2	15.3	16.2	12	12	13

\* Enligt EN1335 Class A

\*\* Gungutslag grader (framåt) - (bakåt)

Vänligen notera att måtten inte är exakta. Kan variera lite från stol till stol.

20 procent rabatt ska dras på angivna priser

		HÅG Tion					HÅG Creed						
Modeller:							arbetsstol					meeting	
		HÅG Tion 2100	HÅG Tion 2140	HÅG Tion 2160	HÅG Tion 2200	HÅG Tion 2240	HÅG Creed 6002	HÅG Creed 6003	HÅG Creed 6004	HÅG Creed 6005	HÅG Creed 6006	HÅG Creed comm 6071	HÅG Creed comm 6072
Sitt höjd, uppmätt med 64 kg belastning	150 mm lift* (a)	408-542	408-542	408-542	408-542	408-542	397-537	400-510	400-510	400-510	395-535		395-535
	200 mm lift (a)	485-664	485-664	485-664	485-664	485-664	455-635	455-635	455-635	455-635	454-637		
Sitt djup skjutbar (b)		425	435	435	422	435	390-490	400-420	390-490	400-420	390-490		
Sitt djup (c)		425	435	435	422	435	425	425	430	425	425	430	430
Sitsbredd (d)		455	470	470	450	470	455	455	445	455	450	445	445
Höjd på ryggens supportpunkt (S) över sitsen (f)		240	240	240	240	240	170-226	170-226	170-228	170-226	170-239		
Höjd på ryggstödet (g)		251	251	257	253	253	455	475	510	555	585	510	510
Ryggstödet höjjustering (h)							401-454	401-454	466-511	401-454	508-552		
Ryggstödet bredd (i)		464	464	464	464	464	390	388	385	388	385	385	385
Ryggstödet lutning (grader)		-5.7	-5.7	-5.7	-5.7	-5.7	20.3	20.3	19.1	20.3	20.4	22	22
Höjd på armstöd (p)		229	229	229	229	229	390-490	390-490	182-277	390-490	200-300		
Avstånd m. armstöden (r)		492	492	492	492	492	454-546		454-546		454-546		
Stolsbredd (u)		600	600	600	600	600							
Neutral position (grader)		-3	-3	-3	-3	-3	-1	-1	-1	-1	-1	-5	-5
Gungutslag (grader)**		(7.4) - (-14)	(7.4) - (-14)	(7.4) - (-14)	(7.4) - (-14)	(7.4) - (-14)	(15) - (-16)	(15) - (-16)	(15) - (-16)	(15) - (-16)	(15) - (-16)	(9) - (-13)	(9) - (-13)
Diameter på fotkryss (s)		620	620	620	620	620	730	730	730	730	730		730
Stolvikt (kg)		10.9	10.9	11.1	13.7	13.2	13.3	15.7	17	18.6	19	10	9

\* Enligt EN1335 Class A

\*\* Gungutslag grader (framåt) - (bakåt)

Vänligen notera att måtten inte är exakta. Kan variera lite från stol till stol.

20 procent rabatt ska dras på angivna priser

		HÅG executive								
Modeller:		arbetsstol					meeting			
		HÅG Tribute 9021	HÅG Tribute 9031 (huvudstöd)	HÅG Inspiration 9221	HÅG Inspiration 9231	HÅG Excellence 9321	HÅG Excellence 9331	HÅG Tribute meeting 9073	HÅG Inspiration meeting 9273	HÅG Excellence meeting 9373
Sittthöjd, uppmätt med 64 kg belastning	150 mm lift* (a)	387-525	387-525	387-525	387-525	387-525	387-525	387-525	387-525	387-525
	200 mm lift (a)	460-640	460-640	460-640	460-640	460-640	460-640	460-640		
Sittdjup skjutbar (b)		390-508	390-508	390-508	390-508	390-508	390-508			
Sittdjup (c)		480	480	480	480	480	480	480	480	480
Sitsbredd (d)		460	460	460	460	460	460	460	460	460
Höjd på ryggens supportpunkt (S) över sitsen (f)		170-238	170-238	128-233	128-233	128-233	128-233	170-238	128-233	128-233
Höjd på ryggstödet (g)		740	740	923	1 203	923	1 203	740	923	923
Ryggstödet höjjustering (h)										
Ryggstödet bredd (i)		460	460	460	460	460	460	460	460	460
Ryggstödet lutning (grader)		28.3	28.3	28.3	28.3	28.3	28.3	26	27	27
Höjd på armstöd (p)		200-300	200-300	200-300	200-300	200-300	200-300			
Höjd på huvudstöd (v)			680-795		660-770		660-770	680-795		
Avstånd m. armstöden (r)		458-536	458-536	458-536	458-536	458-536	458-536	458-536	458-536	458-536
Stolsbredd (u)		495-675	495-675	495-675	495-675	495-675	495-675	495-675	495-675	495-675
Neutral position (grader)		- 3	- 3	- 3	- 3	- 3	- 3	- 4	- 4	- 4
Gungutslag (grader)**		(7) - (-18)	(7) - (-18)	(7) - (-18)	(7) - (-18)	(7) - (-18)	(7) - (-18)	(3) - (-13)	(4) - (-13)	(4) - (-13)
Diameter på fotkryss (s)		740	740	740	740	740	740	650	650	650
Stolsvikt (kg)		25	25	20	21.5	19.5	22	19.5	16	16.5

\* Enligt EN1335 Class A

\*\* Gungutslag grader (framåt) - (bakåt)

Vänligen notera att måtten inte är exakta. Kan variera lite från stol till stol.

20 procent rabatt ska dras på angivna priser



# Mått och vikt för HÅG konferensstolar

HÅG konferensstolar är testade enligt EN 16139.

EN 16139 är en europeisk standard som specificerar kraven för säkerhet, motstånd och hållbarhet på alla typer av sittande som inte är för hemmet.

Alla mått är i mm. Om stolen kan justeras visar vi minimum och maximum mått.

Modell:	HÅG Conventio Wing						HÅG Conventio		
	9811	9821	9831	9812	9822	9832	9510/ 9520	9511/ 9521	9512/ 9522
Sitthöjd (mm)	460	460	430				450	455	
Sitthöjd (150 mm lift) (mm)				365-511	365-511	365-511			375-509
Höjd på stol (mm)	900	900	900	850-1002	850-1002	850-1002	875	884	840
Sittdjup (mm)	415	415	415	410	410	410	435	455	450
Stolsdjup (mm)	590	590	590	595	595	595	605	627	625
Bredd sits (mm)	425	430	430	430	430	430	385	425	425
Bredd stol (mm)	510	510	510	465*	465*	465*	475	516	560
Ryggstödet lutning (grader)	23	23	23	23	23	23	23	23	23
Höjd på armstöd (mm)	245	245	245	245	245	245	230	230	230
Avstånd mellan armstöden (mm)	475	475	475	475	475	475	473	513	475
Neutral position (grader)	- 1	- 1	- 1	- 1	- 1	- 1	- 5	- 5	- 5
Gungutslag (grader)	(12) - (-11)	(12) - (-11)	(12) - (-11)	(12) - (-11)	(12) - (-11)	(12) - (-11)	(12) - (-11)	(12) - (-11)	(12) - (-11)
Diameter fotkryss (mm)				635	635	635			635
Stolsvikt (kg)	5.6*	5.6*	5.6*	7.7*	7.7*	7.7*	4.7	5.3	9.0

\* Mått utan armstöd

Vänligen notera att måtten inte är exakta. Dom kan variera lite från stol till stol.

20 procent rabatt ska dras på angivna priser

# Tester och certifikat

Modeller:	Ansi/Bifma (US)	EN 1335 Class A	EN 16139	GS (DE)	BS 5459 (GB)	NPR 1813 (NL)	EN 1729	Möbelfakta (SE)	CAL TB 133	CAL TB 117	ISO 1716 (Calorific value)
HÅG SoFi helklädd	Ja	Ja TYP A		Ja	Ja	Ja*		Ja			JA
HÅG SoFi mesh	Ja	Ja TYP A		Ja	Ja	Ja					
HÅG SoFi comm.	Ja		Ja	Ja							
HÅG Capisco	Ja	Ja TYP A	Ja**	Ja				Ja	Ja	Ja	JA
HÅG Capisco Puls	Ja	Ja TYP A	Ja**	Ja				Ja			JA
HÅG Tion		JA Typ B	P	P			P				
HÅG Futu solid	Ja	Ja TYP A		Ja	Ja	Ja*		Ja			JA
HÅG Futu mesh	Ja	Ja TYP A		Ja	P						
HÅG Futu comm.			Ja	Ja							
HÅG executive	Ja***	Ja*** TYP A (Ej HÅG Tribute)		Ja*** (Ej HÅG Tribute)	Ja*** (Ej HÅG Tribute)			Ja***			
HÅG executive meeting	Ja***		Ja	Ja***							
HÅG Creed	P	Ja TYP A		Ja		P					JA
HÅG Creed comm.	Ja		Ja	Ja							
HÅG H03	Ja	Ja TYPb		Ja							
HÅG Conventio	Ja		Ja (Ja <sup>1</sup> )	Ja (Ja <sup>1</sup> )				Ja			
HÅG Conventio Wing	Ja		(Ja <sup>1</sup> )	Ja			Ja	Ja			
HÅG tablet arm	Ja		Ja	Ja							

1 Utan armstöd

() Modell med fotkryss

\* Med 3D armstöd

\*\*Modell 8001, 8002 och 8105

\*\*\* Gamla HÅG H09 modeller, nytt namn HÅG Executive

P = Pågående

20 procent rabatt ska dras på angivna priser

# Miljöcertifikat

Miljöinformation	EPD (Environmental Product Declaration)	Key environmental indicators (från EPD, siffrorna innefattar produkten och dess emballage)			Svanen	GREENGUARD Gold	Möbelfakta (SE)
		Carbon footprint (kg CO <sub>2</sub> -eq)	Total energiförbrukning (MJ)	Andelar återvunnet material			
HÅG SoFi 7300	Yes	92.4	1967	45 %	Ja **	Ja	Ja
HÅG Capisco 8106	Yes	47.8	792	56 %	Ja *	Ja	Ja
HÅG Capisco Puls 8010	Yes	39.4	672	39 %		Ja	Ja
HÅG Tion 2100	Yes	39.1	576	71 %	P	Ja	P
HÅG Futu 1200	Yes	53.7	913	35.9 %		Ja	Ja
HÅG Inspiration 9231	Yes	86.2	1083	38 %		Ja	Ja
HÅG Creed 6004	Yes	60.1	934	46 %		Ja	Ja
HÅG Creed 6071	No					Ja	
HÅG H03 330	Yes	57.0	696	29 %		Ja	
HÅG Conventio 9510	Yes	25.8	396	29 %	JA (endast modell 9520)	Ja	Ja (endast modell I 9520)
HÅG Conventio Wing 9811	Yes	34.8	484	21.8 %		Ja	Yes

EPD (Environmental Product Declaration) är ett dokument som summerar en produkts miljöpåverkan. En EPD är baserad på hela livscykeln (LCA). Kraven för hur en EPD ska göras finns specificerad i ISO 14025 standarden. Dessa standardiserings metoder säkrar att miljöinformationen kan jämföras mellan olika produkter oavsett tillverkare, region eller land.

GREENGUARD GOLD Indoor Air Quality Certification Program försäkrar att produkten som är designad att användas i offentliga miljöer och andra inomhusmiljöer möter upp till dom strikta krav som finns gällande kemiska utsläpp. Detta skapar en mer hälsosam inredning.

\* Ej ESD versionen. Svart metall version endast. Alla tillbehör förrutom: Teleskopisk lifotmatkåpa & HÅG StepUp. Tyger: Xtreme, Patina, Nexus, Select, Note, Capture, Steelcut Trio 3, Vadal Uni

\*\* Helklädda modeller. Alla metallfärger. Alla tillbehör förrutom: Armstöd med lädertopp & HÅG SildeBack. Tyger: Xtreme, Patina, Nexus, Select, Note, Capture, Steelcut Trio 3, Vadal Uni

P = Pending

20 procent rabatt ska dras på angivna priser

# HÅG Fast

HÅG Fast är framtaget för att göra det enklare att välja modell, tyg och färg. Tabellen nedan visar HÅG Fast olika kombinationer. HÅG Fast kollektionen erbjuder leveranstid på endast 5–10 arbetsdagar (i mån av kapacitet) från fabrik efter att ordern är registrerad. Vänligen lägg till för transportdagar.

MODELL	TYGER/ FÄRGKODER									
	Xtreme Svart EXR009	Xtreme Grå EXR081	Select* Svart SC60999	Select* Grå SC60134	Nexus Svart NEX13	Nexus Grå NEX001	FutuKnit Svart FTU099/MEH099	FutuKnit Dusk FTU102/MEH102	Note Svart NT60999	Paloma Soft Svart ATG56100
HÅG H03 330	●	●	●							
HÅG Creed 6002	●		●							
HÅG Creed 6003	●		●							
HÅG Creed 6005	●		●							
HÅG Creed 6006	●		●							
Headrest HÅG Creed	●		●							
HÅG Futu 1100 mesh							●	●		
HÅG Futu 1200 solid							●	●		
HÅG Capisco 8106	●	●	●	●						●
HÅG Capisco 8107	●		●							
HÅG Capisco Puls 8010	●	●			●	●				
HÅG SoFi 7200	●		●							
HÅG SoFi 7300	●		●							
HÅG SoFi 7500	●		●							
Headrest HÅG SoFi	●		●							
HÅG Tribute 9021			●							●
HÅG Tribute 9031			●							●
HÅG Conventio 9510			●							

● = Finns tillgänglig som HÅG Fast

Vänligen notera: för att kunna erbjuda denna service till alla kunder finns det en begränsning på 10 stolar per kund per dag. För beställningar över 10 stolar vänligen kontakta kundservice för mer detaljer.

Viktigt att ni specificerar att din order är HÅG Fast. Under semester och högtider kan inte HÅG Fast levereras inom nämnda leveranstid. För mer information vänligen kontakta Flokk kundservice tel: 0380-55 53 80 eller e-post till [info-se@flokk.com](mailto:info-se@flokk.com)

20 procent rabatt ska dras på angivna priser

# HÅG Fabrics and Colours (FutuKnit)

## DEKORSÖMNAD

Dekorsöm gör det lilla extra med din stol. De 10 sömnadsfärgerna finns tillgängliga på alla textilier för följande HÅG stolar:

- HÅG Capisco modell 8105, 8106 och 8107
- Tillgänglig på alla HÅG SoFi modeller men enbart på sitsen på HÅG SoFi 7500 (med meshrygg).

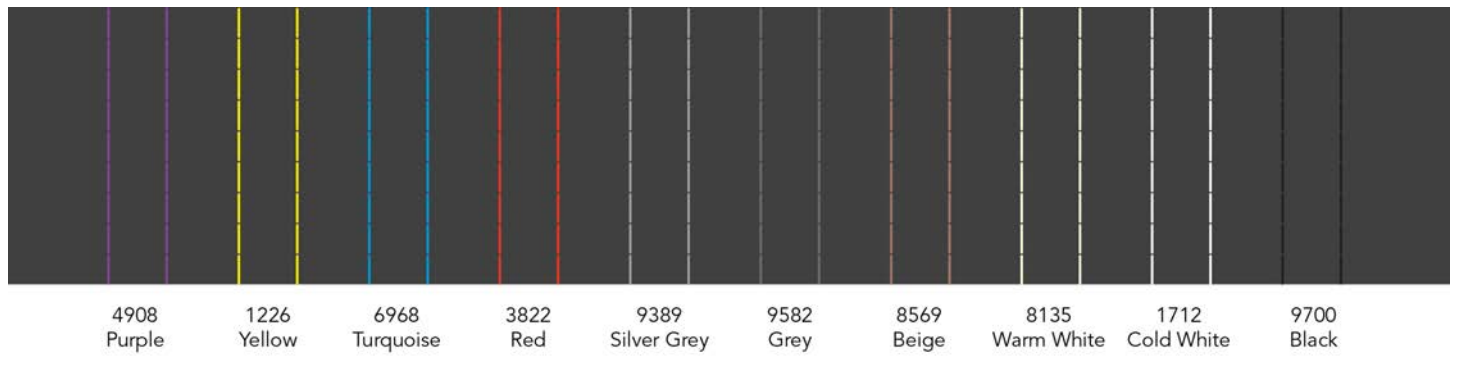

## FUTUKNIT™ (CAMIRA) - PRISGRUPP BEROR PÅ VAL AV TYG

FutuKnit är en stickad textil som är specialdesignad för HÅG Futu och som är skräddarsydd för stolsryggen och sitsen. Den 3D formstickade textilen har goda elastiska egenskaper som naturligt anpassar sig efter ryggens kurvor, vikt och rörelser. Den formstickade textilen ger i samspel med den skumlösa tapetseringen maximalt utnyttjande av materialet, i tillägg till att onödiga sömmar försvinner. Tyget kan kombineras för att passa olika miljöer. Åtta eleganta och harmoniska FutuKnit-färger kan fås för rygg och sits.

**Sammansättning:** 100% polyester

**Slitstyrka:** FutuKnit mesh > 200. 000 Martindale / FutuKnit Solid > 70. 000 Martindale

**Brandhårdighet:** BS EN 1021: 1&2: 2006 (Cigarett & tändsticka), BS 7176 Låg risk, CA TB 117-2013

**Gnidäkthet:** 4-5/4-5 (Wet/Dry) (EN ISO 105x12)

**Ljusäkthet:** 6 (skala 1-8) (EN ISO 105-B02)

**Noppning:** 4-5 (BS EN ISO 12945-2)

**Miljömärkt:** EU Ecolabel, Oeko-Tex® Standard 100, 100% fri från tungmetaller, ISO 14001 certifierad företag

**Design:** Camira Technical Knitting team & Flokk Design team

**Producerad i:** UK

**Rengörning & desinfektion:** Tvättbar med blekmedel (för mer info följ Carmira's rengöringsguide - [www.camirafabrics.com](http://www.camirafabrics.com))

FutuKnit mesh och solid av Camira Fabrics finns bara tillgängligt för HÅG Futu kollektionen.

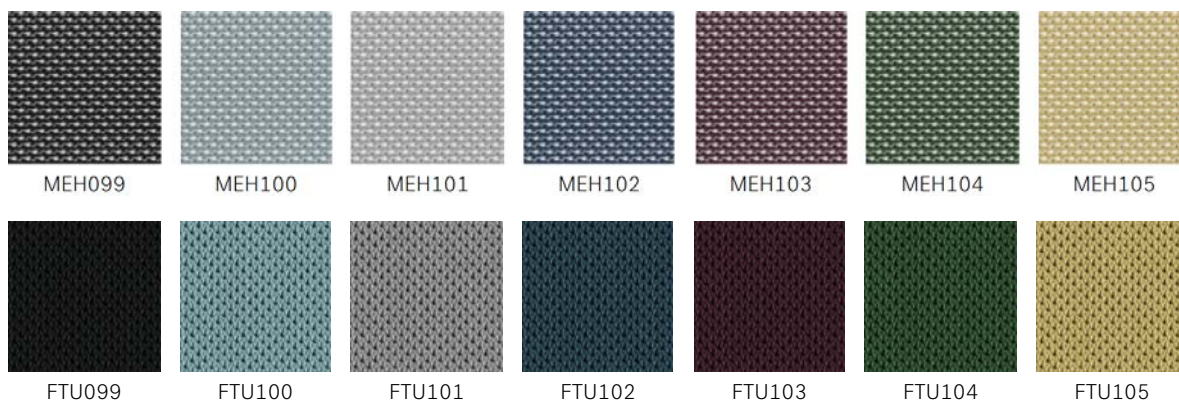

20 procent rabatt ska dras på angivna priser

# HÅG Fabrics and Colours PLAST & METALL

## HÅG CAPISCO PULS OCH HÅG CONVENTIO WING



Matching colours for  
HÅG Capisco Puls  
HÅG Conventio Wing



20 procent rabatt ska dras på angivna priser

## HÅG SOFI



### MESH (PALMHIVE) - PRISGRUPP DEPENDS ON CHOICE

Ett finstickat och förstärkt meshtyg där man har använt ett innovativt garn för att ge ökad styrka. Detta ger en utmärkt komfort, support och ett fint uttryck. Dess struktur är mjuk och betryggande med en lätt transparent effekt. Meshen finns i svart och ljusgrå. Enkel att kombinera med många tyger och färger från vår Standard kollektion.

**Sammansättning:** 100% polyester

**Slitstyrka:** 150 000

**Brandhärdighet:** BS EN 1021: 1 -2: 2014

**Ljusåktthet:** 5 (EN ISO 105-B02)

**Gnidåktthet:** 4/4 (Wet/Dry) (EN ISO 105X12)

**Noppning:** 4-5 (EN-ISO 12945-2)

**Miljömärkt:** Oeko-Tex® Standard 100

**Producerad i:** UK

Mesh av Palmhive finns bara tillgänglig för ryggen på HÅG SoFi 7500 och 7502

20 procent rabatt ska dras på angivna priser

# HÅG Standard fabrics & colour collection

## CURA (GABRIEL) - PRISGRUPP 1

Cura är ett tvåfärgat tyg tillverkat av 98% återvunnen polyester efter konsumenten. Den har en matt, något ojämn och naturlig textur där de mörka, underliggande grå fibrerna skapar en diskret men livlig melange-effekt. Hög hållbarhet och tøjbarhet och dess mjuka, voluminösa touch gör Cura lämplig för både kontors- och loungemöbler.

**Komposition:** 98% återvunnen polyester efter konsument, 2% polyester

**Slitstyrka:** 100 000 Martindale (EN ISO 12947-2)

**Brandhårdighet:** BS EN 1021: 1-2, BS 5852 0&1, CA TB 117-2013, ASTM E 84 Klass I

**Ljusåktethet:** 5-8 (EN ISO 105 - B02)

**Gnidåktethet:** 4-5/4-5 (VÅT/Torr) (EN ISO 105X12)

**Noppning:** 4-5 (EN ISO 12945-2)

**\*\*Miljöfakta:** \*\* EU Ecolabel, Oeko-Tex® Standard 100, Innehåller inga flamskyddskemikalier, ISO 14001-certifierat företag

**Design:** Cenk Kivrikoglu

**\*Producerad i:** Litauen

**Rengöring:** Tvätt eller kemtvätt, Kan desinficeras med etanol och är blekrengöringsbar (För ytterligare information Följ Gabriels rengöringsriktlinjer - [www.gabriel.dk](http://www.gabriel.dk))

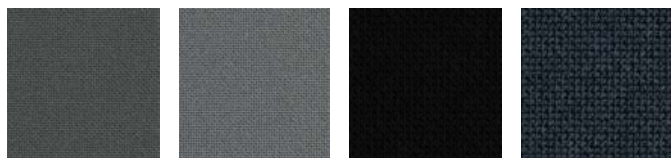

CU60109

CU60110

CU60999

CU66165

## XTREME (CAMIRA) - PRISGRUPP 1

Xtreme är en crepetyg gjort av 100% post-consumer polyester som kännetecknas av ett exceptionellt flamskydd. Materialets struktur ger en varierande, skinande glans.

**Sammansättning:** 100% post-consumer återvunnen polyester

**Slitstyrka:** 100 000 Martindale (EN ISO 12947-2)

**Brandhårdighet:** BS EN 1021: 1&2 (Cigarett & tändsticka), BS 7176 Low & Medium Hazard, BS 5852 Section 4 Crib 5, DIN 4102 B1, UNI 9175 Klass 1 IM, NF D 60-013

**Ljusåktethet:** 6 (ISO 105 - B04:1996)

**\*\* Gnuggning fasthet\*\*** 4/4 (Wet/Dry) (EN ISO 105x12)

**Noppning:** 5 (EN ISO 12945-2)

**Miljömärkt:** EU Ecolabel, Oeko-Tex® Standard 100, Indoor Advantage™ "Gold", inga metalliska färgämnen, ISO 14001 certifierad företag

**Design:** Camira Design Studio

**Producerad i:** UK

**\*\*Rengörning & desinfektion\*\*** Tvättbar i upp till 60°C och kan rengöras med blekmedel (för mer information följ Camiras rengöringsguider - [www.camirafabrics.com](http://www.camirafabrics.com))



EXR009

EXR024

EXR026

EXR079

EXR081

EXR094

EXR145

20 procent rabatt ska dras på angivna priser



## SELECT (GABRIEL) - PRISGRUPP 2

Select är ett klassiskt ulltyg med en tätväv relief struktur, kombinerar mjukhet, stretch och hållbarhet. Dess tydliga struktur ger hela palettens färger ett inspel av ljus och skugga samt ett djup.

**Sammansättning:** 85% New Zeeland ull, 15% polyamide

**Slitstyrka:** 200 000 Martindale (EN ISO 12947-2)

**Flamsäkerhet:** BS EN 1021: 1&2, BS 5852 0&1, BS5852 Crib 5, CA TB 117-2013. Förväntas klara: IMO MSC 307(88) Annex 1 part 8/MED registration IMO

**Ljusäkthet:** 5-8 (EN ISO 105 - B02)

**Gnuggning fasthet:** 4-5/4-5 (Wet/Dry) (EN ISO 105x12)

**Noppning:** 4 (EN ISO 12945-2)

**Miljömärkt:** EU Ecolabel, Oeko-Tex® Standard 100, 100% fri från tungmetaller, ISO 14001 certifierat företag.

**Design:** Cenk Kivrikoglu

**Producerad i:** Litauen

**\*\*Rengörning:\*\*** Professionell kemtvätt (för mer information följ Gabriel's rengöringsguider - [www.gabriel.dk](http://www.gabriel.dk))

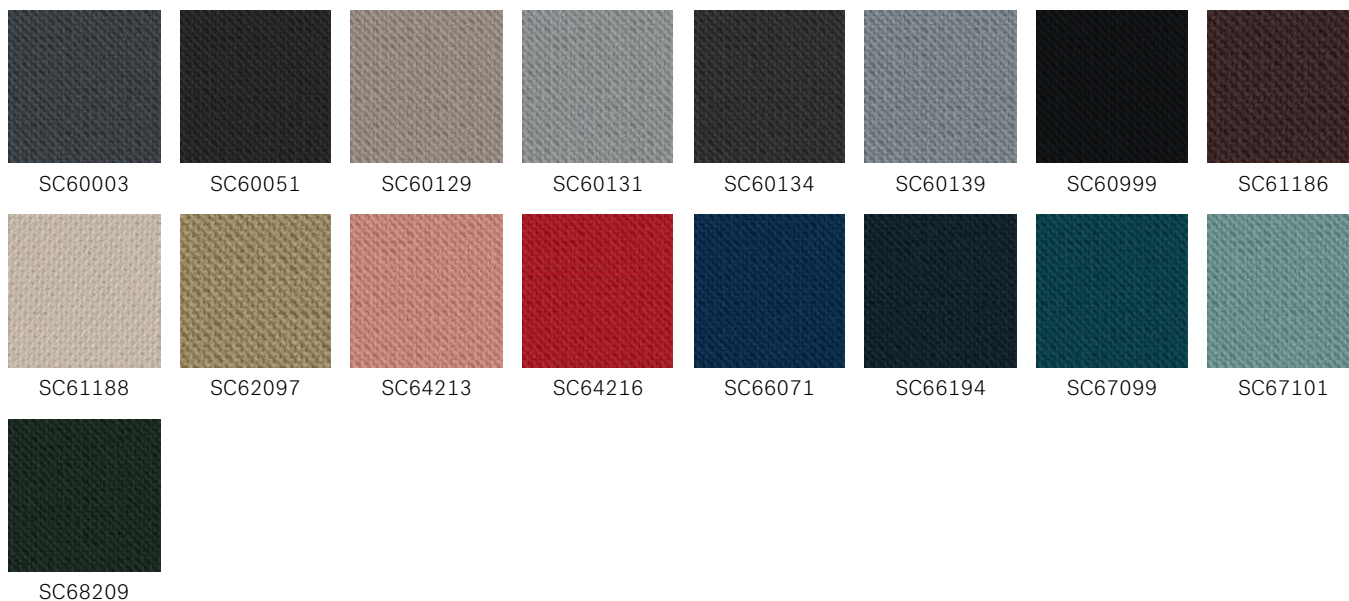

## CAPTURE (GABRIEL) - PRISGRUPP 3

Capture är ett lätt tovat och flerfärgat ulltyg som kombinerar mjukhet, stretch och styrka. Den blandar ljusa och mörka färger för att skapa ett fint mönster i subtila nyanser med fyllighet och djup i designen.

**Sammansättning:** 85% Nya Zeeländsk ull, 15% polyamide

**Slitstyrka:** 200 000 Martindale (EN ISO 12947-2)

**Brandhårdighet:** BS EN 1021: 1&2, BS 5852 Part 1 0,1 (Cigarette & match), CA TB 117-2013 Class Uno UNI 9175 Class 1 IM

**Ljusäkthet:** 5-7 (EN ISO 105-B02)

**Gnidäkthet:** 4-5/4-5 (Wet/Dry) (EN ISO 105X12)

**Noppning:** 4-5 (EN-ISO 12945-2)

**Miljömärkt:** EU Ecolabel, Oeko-Tex® Standard 100, 100% fri från tungmetaller, SO 14001 certifierat företag.

**Design:** Cenk Kivrikoglu

**Producerad i:** Litauen

**Rengörning:** Professionell städning (för mer info följ Gabriel's rengöringsguide - [www.gabriel.dk](http://www.gabriel.dk))



20 procent rabatt ska dras på angivna priser

## NEXUS (CAMIRA) - PRISGRUPP 3

Nexus är en polyesterväv med en tvådimensionell stretch och en nålsticksprickig designeffekt.

**Sammansättning:** 100% polyester

**Slitstyrka:** > 100 000 Martindale (EN ISO 12947-2)

**Brandhårdighet:** BS EN 1021: 1&2 (Cigarett och tändsticka), BS 7176 Low Hazard, UNI 9175 Class 1 IM

**Ljusåktethet:** 5 (EN ISO 105 - B02)

**Gnidåktethet:** 4/4 (Wet/Dry) (EN ISO 105X12)

**Noppning:** 4/5 (EN ISO 12945-2)

**Miljömärkt:** Oeko-Tex® Standard 100, 100% fri från tungmetaller, ISO 14001 certifierad företag

**Design:** Camira Design Studio

**Producerad i:** Spanien

\*\*Rengörning & desinfektion \*\* Tvättbar i upp till 60°C och kan tvättas med blekmedeländ (För mer info följ Camiras rengöringsguide - [www.camirafabrics.com](http://www.camirafabrics.com))

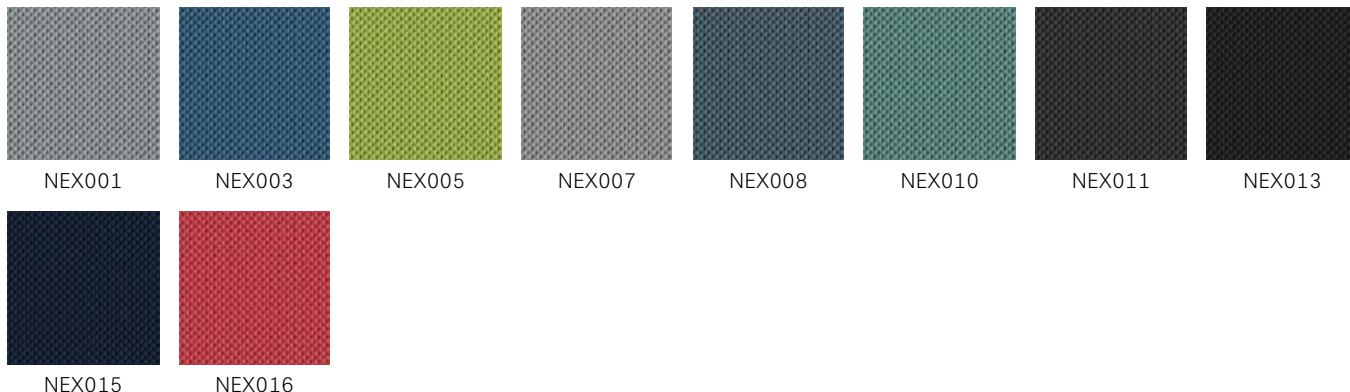

## NOTE (GABRIEL) - PRISGRUPP 3

Note är ett mjukt och glänsande med en klassisk satinstuktur. Dess slanka design förhöjer möblernas form och ger en skarp silhuett.

**Sammansättning:** 85% Nya Zeelands ull, 15% polyamid

**Slitstyrka:** 200 000 Martindale (EN ISO 12947-2)

**Brandhårdighet:** EN 1021 1&2, BS 5852 0&1, BS 5852 crib 5, IMO 307 (88) Annex 1 part 8, IMO MSC 307(88) Annex 1 part 8, CA TB 117-2013

**Ljusåktethet:** 5-8 (EN ISO 105-B02)

**Gnidåktethet:** 4/4-5(Wet/Dry) (EN ISO 105x12)

**Noppning:** 4 (EN ISO 12945-2)

**Miljömärkt:** EU Ecolabel, Oeko-Tex® Standard 100, 100% fri från tungmetaller. Fabriksprocess - i enighet med ISO 14001

**Design:** Inger Mosholt Nielsen

**Producerad i:** Litauen

\*\*Rengörning:\*\*Professionell städning (för ytterligare information se Gabriels rengöringsguide - [www.gabriel.dk](http://www.gabriel.dk))



NT60999

20 procent rabatt ska dras på angivna priser

## PATINA (CAMIRA) - PRISGRUPP 3

Patina har en hög del av naturliga fibrer, blandning av ull och lin för en mjuk känsla. Inspirationen från mönster från naturen med dess fina struktur och fint balanserade färger.

**Komposition:** 69% Ull, 22% Lin, 8% Polyamid, 1% Viskos

**Slitstyrka:** > 100 000 Martindale (EN ISO 12947-2)

**Flamsäkerhet:** BS EN 1021: 1&2, BS 7176 Low & Medium Hazard, BS 5852 Crib 5

**Ljusäkthet:** 5 (EN ISO 105-B02)

**Gnidäkthet** 3/4 (Wet/Dry) (EN ISO 105x12)

**Noppning:** 3 (EN ISO 12945-2)

**Miljömärkning:** EU Ecolabel, Indoor Advantage™ "Gold", 100% fri från tungmetaller. ISO 14001 certifierat företag.

**Design:** Camira Design Studio

**Producerad i:** UK

**Rengörning:** Professionell städning (för mer information se Camiras rengöringsguide - [www.camirafabrics.com](http://www.camirafabrics.com))



PAT001

PAT004

PAT015

PAT016

PAT024

PAT034

## COMFORT+ (GABRIEL) - PRISGRUPP 4

Comforts+ unika fiberkombination ger en enastående mjuk yta samt en hög slitstyrka.

**Sammansättning:** 51% polyester, 37% återvunnen polyester, 12% polyretan

**Slitstyrka:** 150 000 Martindale (EN ISO 12947-2)

**Flamsäkerhet:** BS EN 1021: 1&2 (Cigarett & tändsticka), CA TB 117-2013, NFP 92- 503:M3, ÖNORM B 3825-B2-3800-Q1 UK

**Ljusäkthet:** 5-7 (EN ISO 105-B02)

**Gnidäkthet** 4/4-5 (Wet/Dry) (EN ISO 105x12)

**Noppning:** 5 (EN ISO 12945-2)

**Miljömärkt:** Oeko-Tex® Standard 100, 100% fri från tungmetaller, ISO 14001 certifierad företag

**Design:** Gabriel Design Team, Cenk Kivrikoglu (färger)

**Producerad i:** Japan

**Rengörning & desinfektion:** Tvättbar upp till 74° och kan tvättas med blekmedel (För mer info följ Gabriel's rengöringsguide - [www.gabriel.dk](http://www.gabriel.dk))

Comfort+ är ej tillgänglig på HÅG Tribute.

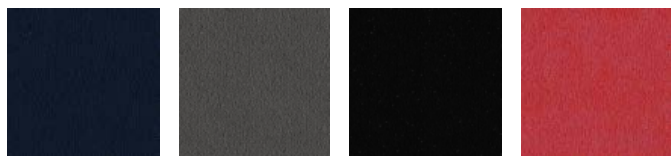

CMF0040

CMF0049

CMF0050

CMF1414

20 procent rabatt ska dras på angivna priser

## SIRDAL (GU) - PRISGRUPP 4

Sirdal är en del av 100% Norsk ulls trio Sirdal, Suldal och Setesdal. Dessa tyger har en unikt kort resa genom alla delar av processen - 100% ren norsk ull tillverkad i Norge. Norsk ull med sin motståndskraft och hållbarhet visar sig genom dess tydliga strukturer som har en äkthet tillsammans med en chic och modern komfort.

**Sammansättning:** 100% Virgin norsk ull

**Slitstyrka:** 57 000 Martindale (EN ISO 12947-2)

**Brandhårdighet:** FTP code: IMO MSC 307(88) Annex 1 part 8

**Ljusäktthet:** 5-7 (EN ISO 105 - B02)

**Gnidäktthet:** 4/4-5 (Wet/Dry) (EN ISO 105x12)

**Noppning:** 3-4 (EN ISO 12947-2)

**Miljömärkt:** Lokalt producerad, 100% fri från tungmetaller, ISO 14001 certifierat företag

**Design:** GU design team/Ragnhild Nordhagen, Flokk Design team/Pernille Stoltze

**Producerad i:** Norge

**Rengörning:** Professionell städning (för mer info följ GU's guide - [www.gu.no](http://www.gu.no))

Sirdal är inte tillgänglig på HÅG Capisco Puls modeller 8001/8010.



## SULDAL (GU) - PRISGRUPP 4

Suldal är en del av 100% Norsk ulls trio Sirdal, Suldal och Setesdal. Dessa tyger har en unikt kort resa genom alla delar av processen - 100% ren norsk ull tillverkad i Norge. Norsk ull med sin motståndskraft och hållbarhet visar sig genom dess tydliga strukturer som har en äkthet tillsammans med en chic och modern komfort.

**Sammansättning:** 100% Vriigin norsk ull

**Slitstyrka:** 57 000 Martindale (EN ISO 12947-2)

**Brandhårdighet:** BS EN 1021: 1-2 (Cigarette & match), IMO FTP code 2010: Part 8

**Ljusäktthet:** 5-7 (EN ISO 105 - B02)

**Noppning:** 3-4 (EN ISO 12947-2)

**Gnidäktthet:** 4/4-5 (Wet/Dry) (EN ISO 105x12)

**Miljömärkt:** Lokalt producerad, 100% fri från tungmetaller, ISO 14001 certifierat företag

**Design:** GU Design Team/Ragnhild Nordhagen, Flokk Design Team/Pernille Stoltze

**Producerad i:** Norway

**Rengörning:** Professionell kemtvätt (för mer info se GU's rengöringsguide - [www.gu.no](http://www.gu.no))

Suldal är inte tillgänglig på HÅG Capisco Puls modeller 8001/8010.

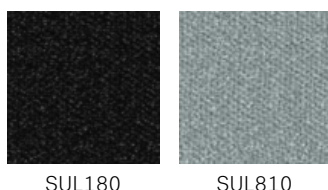

20 procent ( ) rabatt ska dras på angivna priser

## STEELCUT TRIO 3 (KVADRAT) - PRISGRUPP 4

Steelcut Trio 3 är ett hårt borstat ull och polyamidvävt tyg, gjort med tre olikfärgade garn. Färgerna och specialväven skapar en tredimensionell yta där färgerna ser ut att skifta beroende på vilken vinkel de ses ifrån.

**Sammansättning:** 90% ull, 10% polyamid

**Slitstyrka:** 100 000 Martindale (EN ISO 12947-2)

**Brandhårdighet:** BS EN 1021: 1-2 (Cigarette & match, AS/NZS 3837, Class 2, BS 5852 Crib 5, BS 5852 part 1, BS 5852 ignition source 3, DIN 4102 B2, ÖNORM B1/Q1, ), IMO FTP Code 2010 Part 8, NF D 60 013, NFPA 260, UNI 9175 1IM, CA TB 117-2013

**Ljusäkthet:** 6-7 (EN ISO 1-8)

**Gnidäkthet:** 3-5/4-5 (Wet/Dry) (EN ISO 105x12)

**Noppning:** 4 (EN ISO 12945-2)

**Miljömärkt:** EU Ecolabel, 100% fri från tungmetaller, ISO 14001 certifierad företag, Greenguard Gold

**Design:** Frans Dijkmeijer, Giulio Ridolfo (uppdaterade färger)

**Producerad i:** UK

**Rengörning:** Professionell kemtvätt (för mer info följ Kvadrats rengöringsguide - [www.kvadrat.dk](http://www.kvadrat.dk))

Steelcut Trio 3 är inte tillgänglig på HÅG Capisco Puls modeller 8001/8010.

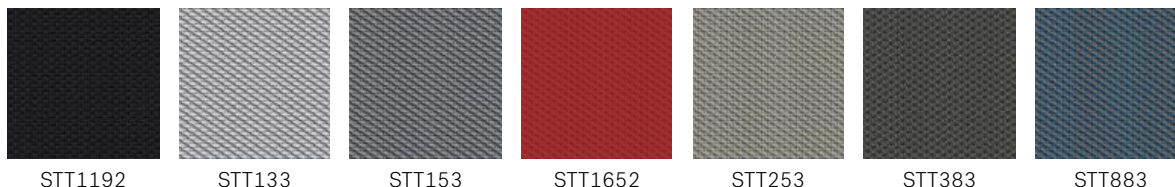

## PALOMA SOFT (WOLLSDORF) - PRISGRUPP 6

Semianilinskinns av hög kvalitet. Alla våra standardfärger från Paloma har en speciell finish som tillför en extra mjuk känsla av lädret. Den har utmärkt friktion och andnings egenskaper. Ytan kan uppvisa små ärr eller märken som är resultatet av bl.a insektsbett. Detta bekräftar att produkten är naturlig och att det är en del av dess karaktär.

**Brandhårdighet:** BS EN 1021: 1&2 (Cigarette & tändsticka), BS 5852 Crib 5, IMO MSC 307(88) Annex 1 part 8

**Ljusäkthet:** 6 (EN ISO 105-B02)

**Gnidning:** Våt 80/4 - Torr 1000/4 - Fuktig 50/4 - ISO11640

**Finish vidhäftning:**  $\geq 2.5$  N/CM - ISO 11644

**Rivstyrka:**  $\geq 20$  N DIN EN ISO 3377-1

**Miljömärkt:** behandlat utan användning av kromsalter. BlueAngel, ECO<sub>2</sub>L-certifierad, ISO 14001 certifierad företag

**Producerad i:** Österrike

\*\* Djurens välbefinnande \*\* Alla hudar är biprodukter från kött- och mejeriindustrin, använder endast hudar från friska och oskadade djur. Följande europeiska standarder som ett minimum och "Fem friheter" för boskap enligt FAWC (Farm Animal Welfare) råd

**Rengörning:** Följ guiden för skinn hos vår leverantör

Paloma Soft är inte tillgänglig på HÅG Conventio Wing.

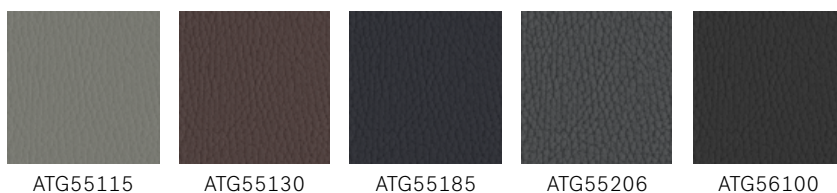

20 procent rabatt ska dras på angivna priser

## ELMO SOFT (ELMO LEATHER) - PRISGRUPP 7

Elmosoft är ett kromfritt halvanilinkornsläder av högsta kvalitet från skandinavisk boskap. Den är mjuk och följsam med en enastående komfort och hållbarhet. Synliga insektsbett och ärr från läkta sår bidrar till lädrets autentiska kvalitet och karaktär.

**Brandhärdighet:** BS EN 1021: 1-2 (Cigarette & match), BS 5852 Crib 5, CA TB 117-2013, DIN 4102 -1 (B1), IMO 2010 FTP Code Part 8 (IMO652), UNI 9175, Önorm B 3825, UNI 9175

**Ljusåktethet:** 6 (EN ISO 105-B02)

**Gnidåktethet:** Wet 80/4 - Dry 2000/4 - Sweat 50/4 - ISO 11640

**Finish-vidhäftning:**  $\geq 2$  N/cm - ISO 11644

**Rivstyrka:**  $\geq 20$  N/cm DIN 53329-A

**Miljöfakta:** 100% fri från tungmetaller, garvade utan att använda kromsalter, ISO 14001-certifierat företag, Ren vattengarvningsteknik med biologiskt vattenreningsverk och 100% CO2-neutral på energi.

**Djurskydd:** Alla hudar är biprodukter från kött- och mejeriindustrin med spårbarhet tillbaka till gården, i enlighet med strikta bestämmelser om djurens välbefinnande i enlighet med nationella och internationella normer som de som utfärdats av Världshälsoorganisationen (6 djurskyddsfriheter)

**Producerad i:** Sverige

**Rengöring:** (Följ våra leverantörers riktlinjer - [www.elmoleather.com](http://www.elmoleather.com))

Elmosoft är inte tillgänglig på HÅG Conventio Wing.



EL33004

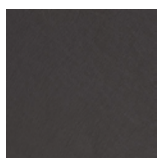

EL93068

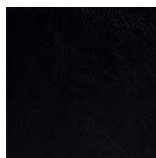

EL99999

20 procent rabatt ska dras på angivna priser



# Curated Fabric & Colour Collection

## FLOKK & KVADRAT CURATED COLLECTION

**Flokk & Kvadrat Curated Collection** är en noggran utvald kollektion av tyger och fäger som är utvalda för att tillföra fler val och inspirerande val för kunden. Kollektionen består av fem olika sortiment av tyger i olika färger och texturer - varje med tydlig känsla och uttryck. Tygerna och färgernas mångfald reflekterar design och kvalitet och möter dom tekniska och miljökrav som finns för kontorsinredning och offentliga platser. För teknisk specefikation, produkt beskrivning och färgöversikt se hemsidan och färgkort.

### Curated tyger och färger i prisgrupp 3:

- **Atlas:** 131, 461, 501, 531, 571, 671, 731, 781, 911, 981
- **Re-Wool:** 128, 198, 448, 458, 558, 568, 628, 648, 718, 758, 768, 858
- **San:** 130, 220, 230, 540, 570, 730, 790, 950

### Curated tyger och färger i prisgrupp 4:

- **Melange Nap:** 111, 171, 191, 211, 241, 371, 411, 521, 651, 751, 911, 951

### Curated tyger och färger i prisgrupp 5:

- **Twill Weave:** 190, 280, 430, 530, 780, 940, 990

För mer information besök vår hemsida: [Flokk and Kvadrat curated Collection](#)



20 procent rabatt ska dras på angivna priser

# Extended Fabric & Colour Collection

## Med minimum 5 års garanti

Om du inte kan hitta det du söker i någon av våra Standard kollektioner erbjuder vi ett omfattande urval i vår Extended collection. Vi erbjuder 10 års garanti på Xtreme, Cura, Select, Capture, Sirdal, Suldal, Steelcut Trio 3, Nexus, Comfort+, Patina, Paloma och Elmosoft. För mer detaljer vänligen se vår garanti på sid. 4. Leveranstid från fabrik på våra Extendedtyger är vanligtvis 25 - 30 arbetsdagar förutsatt att tyget finns i lager hos leverantören.

LEVERANTÖR/KOLLEKTION	PRIS-GRUPP	LEVERANTÖR/KOLLEKTION	PRIS-GRUPP
<b>Bogesunds Väveri - www.bogesunds.se</b>		<b>GU - www.gu.no</b>	
Global ESD	5	Amdal <sup>5)</sup>	4
		Bardal	4
<b>Camira Fabrics - www.camirafabrics.com</b>		Gandal+ <sup>5)</sup>	4
24/7+ <sup>5)</sup>	3	Heidal <sup>5)</sup>	4
24/7 Flax <sup>5)</sup>	3	Hemsedal	5
Blazer	3	Herringdal <sup>5)</sup>	4
Craggan Flax	4	Morgedal <sup>5)</sup>	4
Era	3	Redal <sup>5)</sup>	4
Gravity	3	Setesdal <sup>5)</sup>	4
Main Line Flax	3	Sirdal <sup>1) 5)</sup>	4
Nexus <sup>1)</sup>	3	Suldal <sup>1) 5)</sup>	4
Oceanic	3	Vadal	5
Patina <sup>1)</sup>	3		
Sprint	3	<b>Hornschuch - www.skai.com</b>	
Synergy	3	Evida (vinyl) <sup>5)</sup>	3
Urban	3		
Xtreme <sup>1)</sup>	3	<b>Kvadrat - www.kvadrat.dk</b>	
		Atlas <sup>2)</sup>	3
<b>Elmo - www.elmoleather.com</b>		Canvas 2	4
Elmosoft Piqué <sup>5)</sup>	OR	Clara 2	4
Elmosoft <sup>1)</sup>	7	Coda 2 <sup>5)</sup>	OR
		Divina 3 <sup>5)</sup>	5
<b>Gabriel - www.gabriel.dk</b>		Divina Melange 3	5
Breeze Fusion	4	Divina MD	5
Capture <sup>1)</sup>	3	Fiord 2	4
Comfort+ (polyester & polyurethane) <sup>1) 3)</sup>	5	Foss	5
Connect <sup>5)</sup>	3	Hallingdal 65 <sup>5)</sup>	5
Crisp	3	Jaali	5
Cura <sup>1)</sup>	3	Melange Nap <sup>2) 5)</sup>	4
Fame	3	Pro 3 (Trevira CS)	5
Focus <sup>6)</sup>	3	Raas <sup>5)</sup>	5
Focus Melange <sup>6)</sup>	3	Razzle Dazzle	6
Gaja C2C	3	Remix 3 <sup>3)</sup>	4
Gaja Classic	3	Re-Wool <sup>2)</sup>	3
Go Check	3	Rime	5
Harmony	3	San <sup>4)</sup>	3
Morph	3	Sisu <sup>4)</sup>	6
Select <sup>1)</sup>	3	Steelcut 2 <sup>5)</sup>	4
Step (Trevira CS)	3	Steelcut Trio 3 <sup>1) 5)</sup>	4
Step Melange (Trevira CS)	3	Sunniva	5
		Tonus 4 <sup>5)</sup>	5
		Twill Weave <sup>2) 5)</sup>	5

<sup>1)</sup> Ej standardfärger

<sup>2)</sup> Ej-curated färger

<sup>3)</sup> Ej tillgänglig för HÅG Tribute

<sup>4)</sup> Endst tillgänglig för HÅG Tion

<sup>5)</sup> Ej tillgänglig för HÅG Capisco Puls 8001 och 8010

<sup>6)</sup> Endast tillgänglig för HÅG Tion och HÅG Capisco Puls 8001 och 8010

OR = On request (på förfrågan)

20 procent rabatt ska dras på angivna priser



## LEVERANTÖR/KOLLEKTION

## PRISGRUPP

**Ludvig Svensson - www.ludvigsvensson.com**

Debut <sup>5)</sup>	5
Heritage Botany	4
Heritage Medio	4
Heritage Tailor	4
Heritage Tuck	4
Khaki (Trevira CS)	3
Moss	5
Rock <sup>5)</sup>	4
Semi	3
Step <sup>5)</sup>	4

**Nevotex - www.nevotex.se**

Antistatic synthetic leather (vinyl)	3
--------------------------------------	---

**Oniro - www.oniro.nl**

PUxx 1 (polyurethane)	3
PUxx 2 (polyurethane)	3

**Spradling - www.spradling.eu**

Dolce (polyurethane)	4
Valencia (vinyl) <sup>5)</sup>	3

**Vescom - www.vescom.com**

Gamut	4
Silica (polyurethane)	5

**Wollsdorf - www.wollsdorf.com**

Paloma <sup>7)</sup>	OR
----------------------	----

<sup>5)</sup> Ej tillgänglig för HÅG Capisco Puls 8001 och 8010

<sup>7)</sup> Ej tillgänglig på HÅG Tion 2160

OR = On request (på förfrågan)

20 procent rabatt ska dras på angivna priser



Flokk är marknadsledande inom design, utveckling och produktion av kontorsmöbler i Europa. Vi är stolta ägare av varumärkena HÅG, Offecct, Giroflex, RH, Profim, 9to5 Seating, RBM och Malmstolen. Ett strukturerat fokus på miljö genom flera årtionden har gjort oss till en ledande producent av hållbara möbler.

Vårt huvudkontor är i Oslo, produktionsenheter i Röros (Norge), i Koblenz (Schweiz), i Nässjö (Sverige), i Turek (Polen) och i Hawthorne (USA). I tillägg har vi säljkontor i Norge, Sverige, Danmark, Tyskland, Belgien, Holland, UK, Frankrike, Schweiz, Singapore, USA, Kanada, Kina och Australien. Våra produkter säljs i över 80 länder världen över. Mer än 1800 anställda jobbar tillsammans mot Flokks vision: Inspire great work.

**Flokk AB**

**Showroom Försäljning**

Box 17198 | 104 62 Stockholm  
Rosenlundsgatan 40, trapphus B 3 tr.  
118 53 Stockholm

**Showroom & Produktion**



Vallgatan 1 | Box 294 | 571 23 Nässjö  
Tel: 0380-55 53 00 | Fax: 0380-182 85  
Email: [order-se@flokk.com](mailto:order-se@flokk.com)  
Web: [www.flokk.com](http://www.flokk.com)

20 procent rabatt ska dras på angivna priser

# HÅG® Tion - arbetsstol

- HÅG inBalance® (balanserad följsam gungfunktion bakåt och framåt)
- Sitthöjdsjustering
- Låsbar gunga
- Hjul (Ø65 mm) för mjuka och hårda golv, svarta
- Fotkryss (Ø620 mm) med fotstödsplattor i återvunnen aluminium. Finns i 5 färger (Black, Silver, White, Blush Rose och Moss Grey) och 2 ytbehandlingar (polerad\* och tumlad\*)
- 150 mm liftomat (sitthöjd: 408-542 mm). Finns i 5 färger (Black, Silver, White, Blush Rose och Moss Grey)
- Ryggbåge i återvunnen aluminium. Finns i 5 färger (Black, Silver, White, Blush Rose och Moss Grey) och 2 ytbehandlingar (polerad\* och tumlad\*)
- Sits och rygg är gjord av 94% post-consumer återvunnen plast. Finns i 7 färger (Black, Mist, Harvest, Moss, Blush, Chestnut och Crowberry)
- Vänligen uppge vid order - färg på sits/rygg, ryggbåge, liftomat, fotkryss
- Focus collection - se nedan för tillbehör/tillval. En kollektion av hållbara tyger med färger från vår Standard och Extended kollektion som passar HÅG Tion.

\* Tillkommer ett påslag vid val av polerad- och tumlad aluminium.

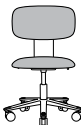
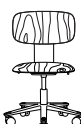
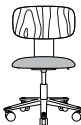
Art.nummer	Grundmodell	Prisgrupp	①	②	③	④	⑤	⑥	⑦	Pris
2100	HÅG Tion 2100 • Rygg och sits i plast • Sitthöjd: 408-542 mm									4 087
2140	HÅG Tion 2140 • Klädd sits och rygg i plast • Avtagbar klädsel • Sitthöjd: 408-542 mm		5 125	5 235	5 418	5 634	5 843	6 720	7 862	
2160	HÅG Tion 2160 • Klädd sits och rygg • Avtagbar klädsel • Sitthöjd: 408-542 mm • Går ej att få i Paloma/Paloma Soft		5 723	5 846	6 050	6 293	6 525	7 504	8 780	
2200	HÅG Tion 2200 (available Q3/2022) • Sits och rygg i trä • Sitthöjd : 408-542 mm									9 571
2240	HÅG Tion 2240 (available Q3/2022) • Klädd sits och rygg i trä • Avtagbar klädsel • Sitthöjd: 408-542 mm		8 357	8 536	8 835	9 189	9 529	10 958	12 821	