

# Statligt Ramavtal - Möbler och inredning

Delområde - Inredningsarmaturer (H)



## Zero – Produktlista nr 5



Addentity Interiör AB  
Östra Rönneholmsvägen 5  
211 47 Malmö

Telefon: 0733-335020  
avropa@addentityinterior.se

Org.nummer: 556839-3416  
Avtalsnummer: 23.3-8004-18:008

18% rabatt ska dras av på angivna priser

## BOB



**Utförande:** Lackerad aluminium vit RAL 9010, svart RAL 9009 andra färger på förfrågan. Inklusive dimbar 230V LED modul10W. Finns även för DALI styrning.

**Montage:** Pendlas från tak i 2,5 m kabel.

**Anslutning:** Takkontakt alt kopplingsplint 3x4 mm<sup>2</sup>.

**Design:** Thomas Bernstrand & Stefan Borselius 2019.

ART	BESKRIVNING		PRIS/SEK
19100101-30	BOB pendel vit	IP20 LED/10W/3000K	6 555
19100101D30	BOB pendel vit	IP20 LED/10W/3000K DALI	10 012
19100106-30	BOB pendel svart	IP20 LED/10W/3000K	6 555
19100106D30	BOB pendel svart	IP20 LED/10W/3000K DALI	10 012

D = Dimbar endast DALI.

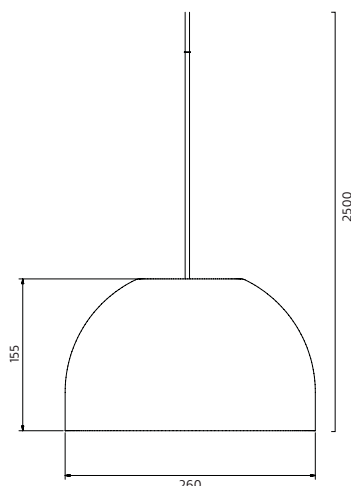

## BOB XL



**Utförande** Lackerad aluminium. Vit RAL 9010, gråbrun RAL 7006, svart RAL 9005, orange RAL 3022, grå RAL 7030. Andra färger på begäran. Bländskydd av matt akryl.

**LED info** Systemeffekt 14W. Armaturlumen 955LM . Korrelerad färgtemperatur 3000K. Färgtolerans SDCM 3. Färgåtergivning >RA 80. L80/72.000H

**Montage** Pendlas från tak, 2,5m kabel. Inklusive takkopp.

**Anslutning** DCL plug alt. kopplingsplint 3x4mm<sup>2</sup>, vid DALI 5x4mm<sup>2</sup>.

**Design** Thomas Bernstrand & Stefan Borselius 2022.

ART	BESKRIVNING		PRIS/SEK
19100301-30	BOB pendel XL D400 vit	IP20 LED/14W/955LM/3000K	10 181
19100301D30	BOB pendel XL D400 vit	IP20 LED/14W/955LM/3000K dim	10 439
19100306-30	BOB pendel XL D400 svart	IP20 LED/14W/955LM/3000K	9 618
19100306D30	BOB pendel XL D400 svart	IP20 LED/14W/955LM/3000K dim	9 875
19100311-30	BOB pendel XL D400 grå	IP20 LED/14W/955LM/3000K	10 181
19100311D30	BOB pendel XL D400 grå	IP20 LED/14W/955LM/3000K dim	10 439
19100341-30	BOB pendel XL D400 orange	IP20 LED/14W/955LM/3000K	10 181
19100341D30	BOB pendel XL D400 orange	IP20 LED/14W/955LM/3000K dim	10 439
19100366-30	BOB pendel XL D400 gråbrun	IP20 LED/14W/955LM/3000K	10 181
19100366D30	BOB pendel XL D400 gråbrun	IP20 LED/14W/955LM/3000K dim	10 439

D = Dimbar DALI.

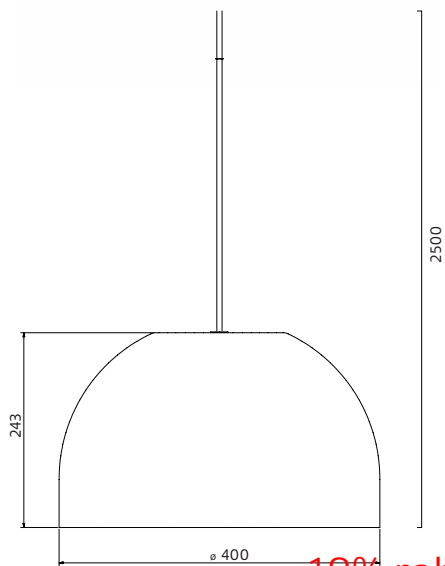

18% rabatt ska dras av på angivna priser

## BOB



**Utförande:** Lackerad aluminium vit RAL 9010, svart RAL 9009 andra färger på förfrågan.  
Inklusive LED modul 10W.

**Montage:** På golv.

**Anslutning:** 2,5 m kabel med brytare stickpropp.

**Design:** Thomas Bernstrand & Stefan Borselius 2019.

ART	BESKRIVNING		PRIS/SEK
19105101-30	BOB golvmatur vit	IP20 LED 10W 3000K	17 666
19105106-30	BOB golvmatur svart	IP20 LED 10W 3000K	17 666

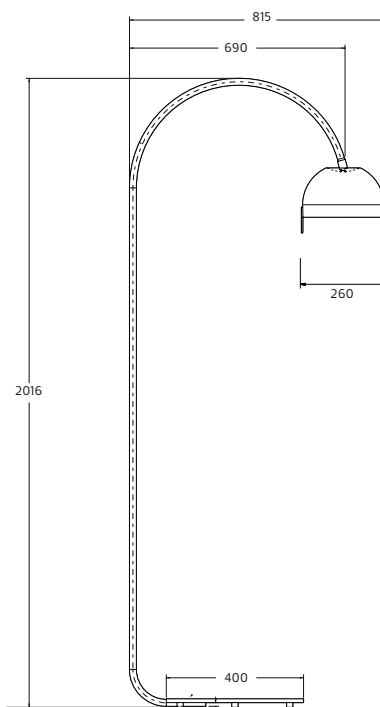

## BOB BOW



**Utförande** Lackerad aluminium och metall. Vit RAL 9010, svart RAL 9005. Bländskydd av matt akryl. Andra färger på förfrågan  
**LED info** Systemeffekt 30W. Armaturlumen 2514LM. Korrelerad färgtemperatur 3000K. Färgtolerans SDCM 3. Färgåtergivning RA 80. L70 >50.000h. Dimmbar 230V.

**Montage** Pendlas från tak i 2,5 m kabel och vajer.

**Anslutning** DCL takkontakt alt kopplingsplint 3x4 mm2.

**Design** Thomas Bernstrand & Stefan Borselius 2020.

ART	BESKRIVNING	PRIS/SEK
19102301-30	BOB BOW pendel vit IP20 LED/30W/2514LM/3000K	28 548
19102306-30	BOB BOW pendel svart IP20 LED/30W/2514LM/3000K	28 548

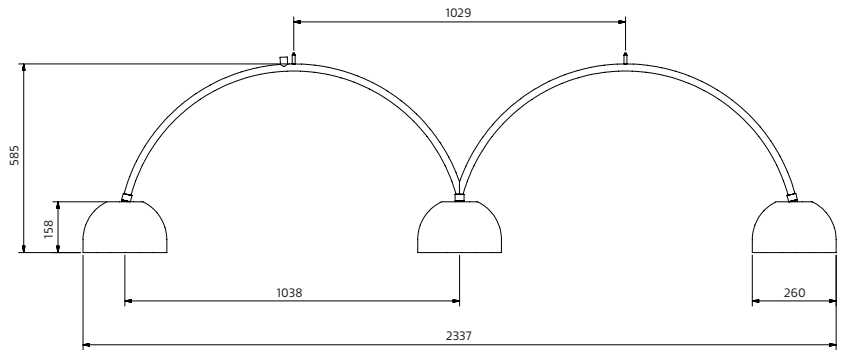

## BOTTLE

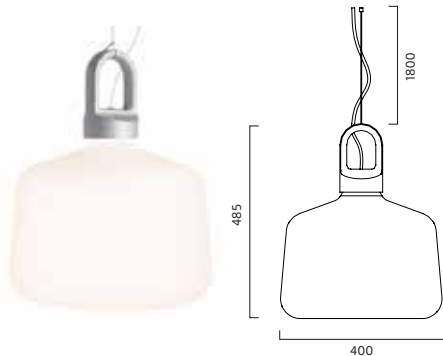

**Utförande:** Gjuten aluminium och matt opal UV-stabil polyeten.

**Montage:** I takkrok.

**Anslutning:** Takkontakt.

**Design:** Mattias Ståhlbom 2009.

Exklusive ljuskälla.

ART	BESKRIVNING	PRIS/SEK
7732101	BOTTLE pendelarmatur vit IP20 42W/E27 H485 D400	6 042
7732185	BOTTLE pendelarmatur alumin IP20 42W/E27 H485 D400	6 042

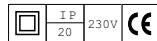

## BOTTLE

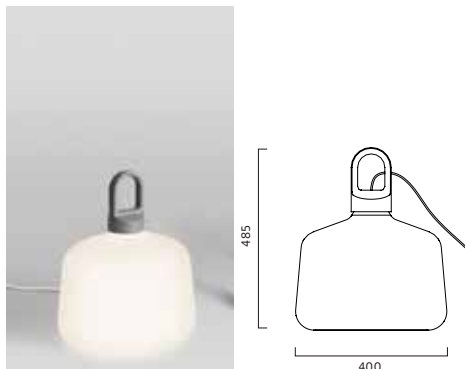

**Utförande:** Gjuten aluminium och matt opal UV-stabil polyeten.

**Anslutning:** 2,5 m kabel med brytare och stickpropp.

**Design:** Mattias Ståhlbom 2009.

Exklusive ljuskälla.

ART	BESKRIVNING	PRIS/SEK
7733101	BOTTLE bord/golvampa vit IP20 42W/E27 H485 D400	5 659
7733185	BOTTLE bord/golvampa alum IP20 42W/E27 H485 D400	5 659

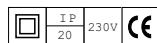

## CITY

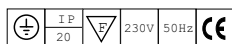
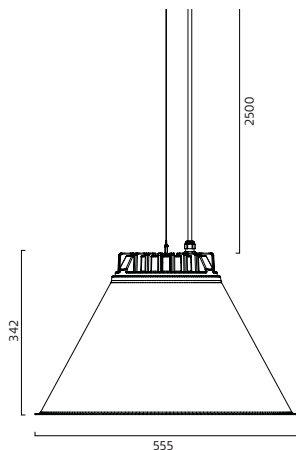

**Utförande:** Lackerad aluminium. Svart (RAL 9005) och gråbrun (RAL 7006) som standard, andra färger på förfrågan. Inre skärm/reflektor i vitlackerad aluminium. Inre matt glaskupa som tillbehör. Inkl glaskupa vid E27 modell. Kan beställas utan galler på begäran.

**Montage:** Pendlas från tak i vajer.

**Anslutning:** Takkontakt alt kopplingsplint 3x4 mm<sup>2</sup>.

**Design:** Thomas Bernstrand 2016.

**LED info:** Armaturlumen/Watt se nedan. Symmetrisk. Korrelerad färgtemperatur 3000K.

Färgtolerans SDCM 3. Färgåtergivning RA >80.

LED inklusive LED modul. E27 modell exklusive ljuskälla.

ART	BESKRIVNING	PRIS/SEK
3391306	CITY pendel D555 svart IP20 LED/2215LM/26W/3000K	14 633
3391306HF-F	CITY pendel D555 svart IP20 LED/2215LM/26W/3000K Dim	15 068
3391366	CITY pendel D555 gråbrun IP20 LED/2215LM/26W/3000K	14 633
3391366HF-F	CITY pendel D555 gråbrun IP20 LED/2215LM/26W/3000K Dim	15 068

HFF = Dimmbar DALI, SwitchDim.

## CITY

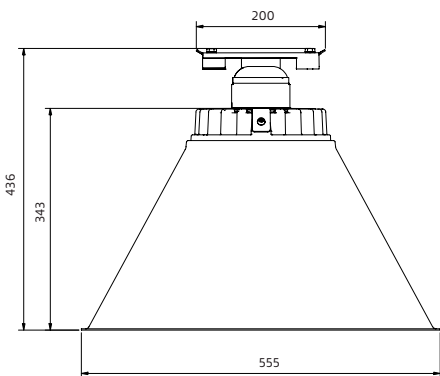

**Utförande:** Lackerad aluminium. Svart (RAL 9005) och gråbrun (RAL 7006) som standard, andra färger på förfrågan. Inre skärm/reflektor i vitlackerad aluminium. Inre matt glaskupa som tillbehör. Inkl glaskupa vid E27 modell. Kan beställas utan galler på begäran.

**Montage:** Monteras på vajer. Exkl. anslutningskabel och vajer.

**Anslutning:** Överkopplingsbar

**Design:** Thomas Bernstrand 2016.

**LED info:** Armaturlumen/Watt se nedan. Symmetrisk. Korrelerad färgtemperatur 3000K.

Färgtolerans SDCM 3. Färgåtergivning RA >80.

LED inklusive LED modul. E27 modell exklusive ljuskälla.

ART	BESKRIVNING	PRIS/SEK
12086306-30	CITY vajer D555 svart IP20 LED/2215LM/26W/3000K	16 347
12086306D30	CITY vajer D555 svart IP20 LED/2215LM/26W/3000K dim	16 789
12086366-30	CITY vajer D555 gråbrun IP20 LED/2215LM/26W/3000K	16 347
12086366D30	CITY vajer D555 gråbrun IP20 LED/2215LM/26W/3000K dim	16 789

HFF = Dimmbar DALI alt. SwitchDim.

12090306	CITY vajer D555 svart IP20 E27/max 20W	14 813
12090366	CITY vajer D555 gråbrun IP20 E27/max 20W	14 813

## COMPOSE



**Utförande** Pendel/fäste i lackerad aluminium. Vit RAL 9016, svart RAL 9005, grå RAL 9007, grön RAL 6020. Skärmar av lackerad metall alt. klarglas, grönt glas, gråtonat glas, mattvitt glas, rå/obehandlad koppar eller mässing. Matchande textilkabel. Opalt bländskydd för ett mjukare ljus alternativt med matt klart bländskydd för mer koncentrerat nedljus. Andra färger på begäran.

**LED info** Inklusive dimbar retrofit ljuskälla 4,9W 2700K alt. med inbyggd LED modul 5 W dimmbar med DALI. L80 >50.000h.

**Montage** I takkrok, 2,3 m kabel. Inklusive takkopp. DALI modell 2 m kabel.

**Anslutning** Takkontakt DCL alt. kopplingsplint 2x2,25mm<sup>2</sup> alt. 5x2,25mm<sup>2</sup>.

**Design** Jens Fager 2020.

ART	BESKRIVNING		PRIS/SEK
<b>Fäste 230V/GU10 med opalt bländskydd - komfort light</b>			
16200101-27	COMPOSE pendel vit/comfort light	IP20 LED/4,9W/GU10/225LM	2 143
16200106-27	COMPOSE pendel svart/comfort light	IP20 LED/4,9W/GU10/225LM	2 143
16200111-27	COMPOSE pendel grå/comfort light	IP20 LED/4,9W/GU10/225LM	2 143
16200112-27	COMPOSE pendel grön/comfort light	IP20 LED/4,9W/GU10/225LM	2 143
<b>Fäste 230V/GU10 med matt klart bländskydd - high output</b>			
16202101-27	COMPOSE pendel vit/high output	IP20 LED/4,9W/GU10/367LM	2 143
16202106-27	COMPOSE pendel svart/high output	IP20 LED/4,9W/GU10/367LM	2 143
16202111-27	COMPOSE pendel grå/high output	IP20 LED/4,9W/GU10/367LM	2 143
16202112-27	COMPOSE pendel grön/high output	IP20 LED/4,9W/GU10/367LM	2 143
<b>Fäste LED Dali med opalt bländskydd - komfort light</b>			
16204101D30	COMPOSE pendel vit/comfort light	IP20 LED/249LM/5W/3000K/Dali	5 500
16204106D30	COMPOSE pendel svart/comfort light	IP20 LED/249LM/5W/3000K/Dali	5 500
16204111D30	COMPOSE pendel grå/comfort light	IP20 LED/249LM/5W/3000K/Dali	5 500
16204112D30	COMPOSE pendel grön/comfort light	IP20 LED/249LM/5W/3000K/Dali	5 500
<b>Fäste LED Dali med matt klart bländskydd - high output</b>			
16206101D30	COMPOSE pendel vit/high outout	IP20 LED/554LM/5W/3000K/Dali	5 500
16206106D30	COMPOSE pendel svart/high outout	IP20 LED/554LM/5W/3000K/Dali	5 500
16206111D30	COMPOSE pendel grå/high outout	IP20 LED/554LM/5W/3000K/Dali	5 500
16206112D30	COMPOSE pendel grön/high outout	IP20 LED/554LM/5W/3000K/Dali	5 500
<b>Metallskärmar</b>			
S16200101	COMPOSE plåtskärm smal vit str	Ø95/H58 mm	861
S16200106	COMPOSE plåtskärm smal svart str	Ø95/H58 mm	861
S16200111	COMPOSE plåtskärm smal grå	Ø95/H58 mm	861
S16200112	COMPOSE plåtskärm smal grön str	Ø95/H58 mm	861
S16200178	COMPOSE kopparskärm smal	Ø95/H58 mm	1 522
S16200180	COMPOSE mässingskärm smal	Ø95/H58 mm	1 557
S16200301	COMPOSE plåtskärm bred vit str	Ø195/H50 mm	879
S16200306	COMPOSE plåtskärm bred svart str	Ø195/H50 mm	879
S16200311	COMPOSE plåtskärm bred grå	Ø195/H50 mm	879
S16200312	COMPOSE plåtskärm bred grön str	Ø195/H50 mm	879
S16200378	COMPOSE kopparskärm bred	Ø195/H50 mm	1 549
S16200380	COMPOSE mässingskärm bred	Ø195/H50 mm	1 605
<b>Perforerade skärmar</b>			
S16210312	COMPOSE perfoskärm bred grön str	Ø195/H50 mm	1 361
S16210311	COMPOSE perfoskärm bred grå	Ø195/H50 mm	1 361
S16210306	COMPOSE perfoskärm bred svart str	Ø195/H50 mm	1 361
S16210301	COMPOSE perfoskärm bred vit str	Ø195/H50 mm	1 361
<b>Glasskärmar</b>			
GL16201111	COMPOSE glasskärm smal grå	Ø112/H63 mm	1 215
GL16201112	COMPOSE glasskärm smal grön	Ø112/H63 mm	1 215
GL16201119	COMPOSE glasskärm smal klar	Ø112/H63 mm	1 043
GL16201121	COMPOSE glasskärm smal vit	Ø112/H63 mm	1 043
GL16201311	COMPOSE glasskärm bred grå	Ø190/H40 mm	1 867
GL16201312	COMPOSE glasskärm bred grön	Ø190/H40 mm	1 867
GL16201319	COMPOSE glasskärm bred klar	Ø190/H40 mm	1 485
GL16201321	COMPOSE glasskärm bred vit	Ø190/H40 mm	1 485

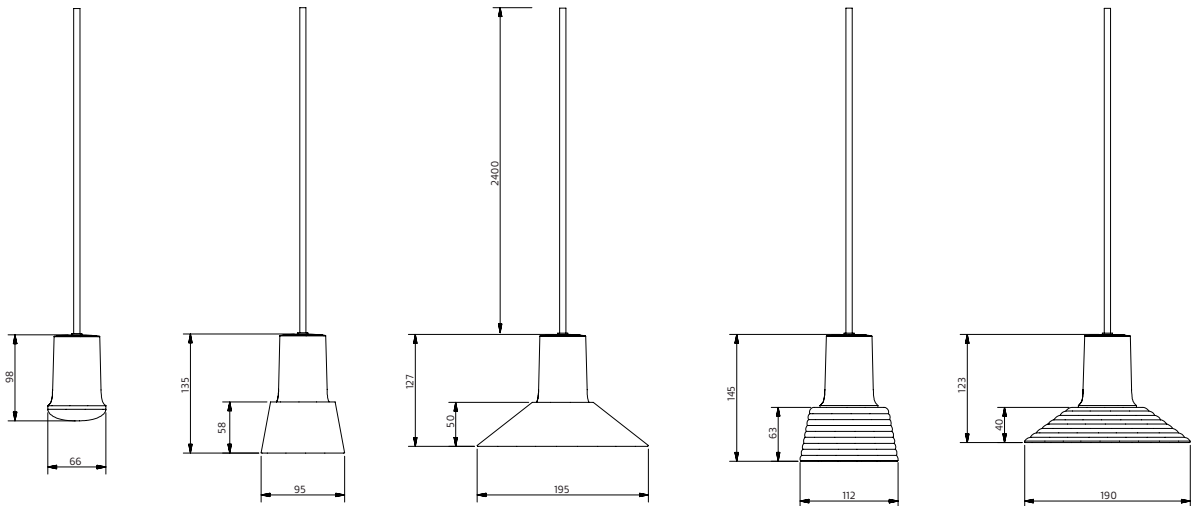

## COMPOSE RAILS



**Utförande:** Pendel/fäste i lackerad aluminium. Vit RAL 9016, svart RAL 9005, grå RAL 9007, grön RAL 6020. Skärmar av lackerad metall alt. klarglas, grönt glas, gråtonat glas, mattvitt glas, rå/obehandlad koppar eller mässing. Matchande textilkabel. Opalt bländskydd för ett mjukare ljus (comfort) alternativt med matt klart bländskydd för mer koncentrerat nedljus (high output). Andra storlekar och färger på begäran.

**LED info:**Inklusive dimbar retrofit ljuskälla 4,9W 2700K.

**Montage:** 1 takkrok, 2,3 m kabel. Inklusiv takkopp.

**Anslutning:**Takkontakt DCL alt. kopplingsplint 3x4mm<sup>2</sup>.

**Design:** Jens Fager 2021 Design

ART	BESKRIVNING		PRIS/SEK
<b>Fäste 230V/GU10 med opalt bländskydd - Comfort</b>			
16210101-27	COMPOSE rail vit/comfort light L975mm	IP20 LED/3x4,9W/GU10/225LM	7 362
16210106-27	COMPOSE rail svart/comfort light L975mm	IP20 LED/3x4,9W/GU10/225LM	7 362
16210111-27	COMPOSE rail grå/comfort light L975mm	IP20 LED/3x4,9W/GU10/225LM	7 362
16210112-27	COMPOSE rail grön/comfort light L975mm	IP20 LED/3x4,9W/GU10/225LM	7 362
16210301-27	COMPOSE rail vit/comfort light L1855mm	IP20 LED/5x4,9W/GU10/225LM	10 727
16210306-27	COMPOSE rail svart/comfort light L1855mm	IP20 LED/5x4,9W/GU10/225LM	10 727
16210311-27	COMPOSE rail grå/comfort light L1855mm	IP20 LED/5x4,9W/GU10/225LM	10 727
16210312-27	COMPOSE rail grön/comfort light L1855mm	IP20 LED/5x4,9W/GU10/225LM	10 727
16220101-27	COMPOSE rail vit/comfort light D800	IP20 LED/6x4,9W/GU10/225LM	16 512
16220106-27	COMPOSE rail svart/comfort light D800	IP20 LED/6x4,9W/GU10/225LM	16 512
16220111-27	COMPOSE rail grå/comfort light D800	IP20 LED/6x4,9W/GU10/225LM	16 512
16220112-27	COMPOSE rail grön/comfort light D800	IP20 LED/6x4,9W/GU10/225LM	16 512
16220301-27	COMPOSE rail vit/comfort light D1200mm	IP20 LED/9x4,9W/GU10/225LM	23 156
16220306-27	COMPOSE rail svart/comfort light D1200mm	IP20 LED/9x4,9W/GU10/225LM	23 156
16220311-27	COMPOSE rail grå/comfort light D1200mm	IP20 LED/9x4,9W/GU10/225LM	23 156
16220312-27	COMPOSE rail grön/comfort light D1200mm	IP20 LED/9x4,9W/GU10/225LM	23 156
<b>Fäste 230V/GU10 med matt klart bländskydd - High Output</b>			
16217101-27	COMPOSE rail vit/high L975mm	IP20 LED/3x4,9W/GU10/367LM	7 362
16217106-27	COMPOSE rail svart/high L975mm	IP20 LED/3x4,9W/GU10/367LM	7 362
16217111-27	COMPOSE rail grå/high L975mm	IP20 LED/3x4,9W/GU10/367LM	7 362
16217112-27	COMPOSE rail grön/high L975mm	IP20 LED/3x4,9W/GU10/367LM	7 362
16217301-27	COMPOSE rail vit/high L1855mm	IP20 LED/5x4,9W/GU10/367LM	10 727
16217306-27	COMPOSE rail svart/high L1855mm	IP20 LED/5x4,9W/GU10/367LM	10 727
16217311-27	COMPOSE rail grå/high L1855mm	IP20 LED/5x4,9W/GU10/367LM	10 727
16217312-27	COMPOSE rail grön/high L1855mm	IP20 LED/5x4,9W/GU10/367LM	10 727
16227101-27	COMPOSE rail vit/high output D800mm	IP20 LED/6x4,9W/GU10/367LM	16 512
16227106-27	COMPOSE rail svart/high output D800mm	IP20 LED/6x4,9W/GU10/367LM	16 512
16227111-27	COMPOSE rail grå/high output D800mm	IP20 LED/6x4,9W/GU10/367LM	16 512
16227112-27	COMPOSE rail grön/high output D800mm	IP20 LED/6x4,9W/GU10/367LM	16 512
16227301-27	COMPOSE rail vit/high output D1200mm	IP20 LED/9x4,9W/GU10/367LM	23 156
16227306-27	COMPOSE rail svart/high output D1200mm	IP20 LED/9x4,9W/GU10/367LM	23 156
16227311-27	COMPOSE rail grå/high output D1200mm	IP20 LED/9x4,9W/GU10/367LM	23 156
16227312-27	COMPOSE rail grön/high output D1200mm	IP20 LED/9x4,9W/GU10/367LM	23 156
<b>Metallskärmar</b>			
s16200101	COMPOSE plåtskärm smal vit str	O95/H58 mm	861
S16200106	COMPOSE plåtskärm smal svart str	O95/H58 mm	861
S16200111	COMPOSE plåtskärm smal grå	O95/H58 mm	861
S16200112	COMPOSE plåtskärm smal grön str	O95/H58 mm	861
S16200178	COMPOSE kopparskärm smal	O95/H58 mm	1 522
S16200180	COMPOSE mässingskärm smal	O95/H58 mm	1 557
S16200301	COMPOSE plåtskärm bred vit str	O195/H50 mm	879
S16200306	COMPOSE plåtskärm bred svart str	O195/H50 mm	879
S16200311	COMPOSE plåtskärm bred grå	O195/H50 mm	879
S16200312	COMPOSE plåtskärm bred grön str	O195/H50 mm	879
S16200378	COMPOSE kopparskärm bred	O195/H50 mm	1 549
S16200380	COMPOSE mässingskärm bred	O195/H50 mm	1 605
<b>Perforerade skärmar</b>			
S16210312	COMPOSE perfoskärm bred grön str	O195/H50 mm	1 361
S16210311	COMPOSE perfoskärm bred grå	O195/H50 mm	1 361
S16210306	COMPOSE perfoskärm bred svart str	O195/H50 mm	1 361
S16210301	COMPOSE perfoskärm bred vit str	O195/H50 mm	1 361

> Tabellen fortsätter på nästa sida

18% rabatt ska dras av på angivna priser



# COMPOSE RAILS

ART	BESKRIVNING		PRIS/SEK
<b>Glasskärmar</b>			
GL1620111	COMPOSE glasskärm smal grå	Ø 112/H63 mm	1 215
GL1620112	COMPOSE glasskärm smal grön	Ø 112/H63 mm	1 215
GL1620119	COMPOSE glasskärm smal klar	Ø 112/H63 mm	1 043
GL1620121	COMPOSE glasskärm smal vit	Ø 112/H63 mm	1 043
GL1620131	COMPOSE glasskärm bred grå	Ø 190/H40 mm	1 867
GL1620132	COMPOSE glasskärm bred grön	Ø 190/H40 mm	1 867
GL1620139	COMPOSE glasskärm bred klar	Ø 190/H40 mm	1 485
GL16201321	COMPOSE glasskärm bred vit	Ø 190/H40 mm	1 485

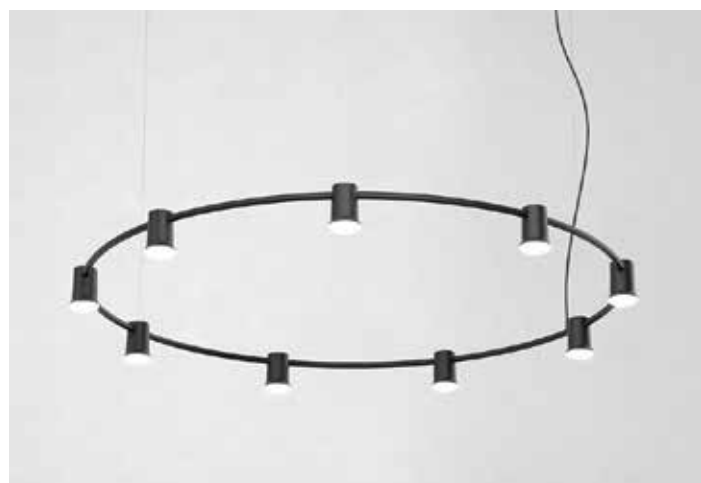
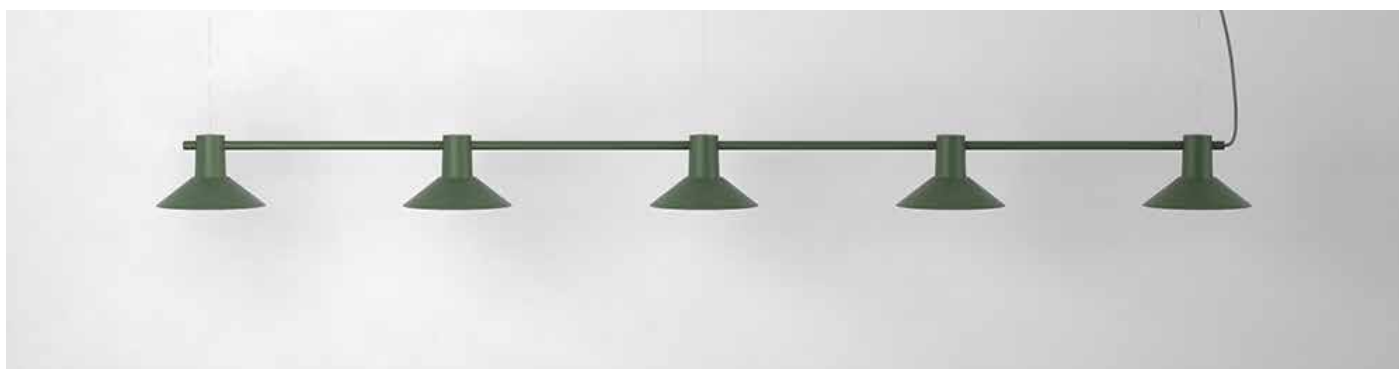

162101/162171

162103/162173

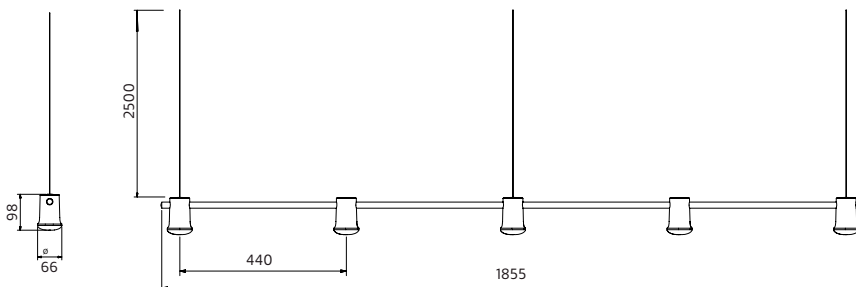
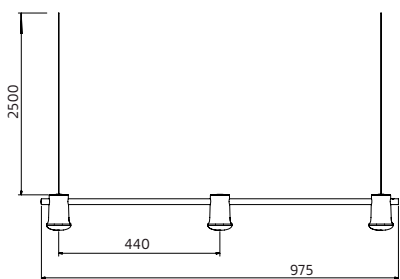

162201/162271

162203/162273

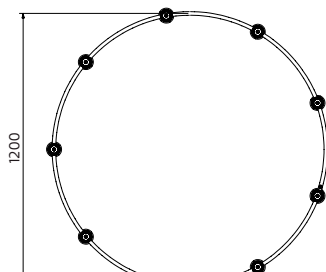
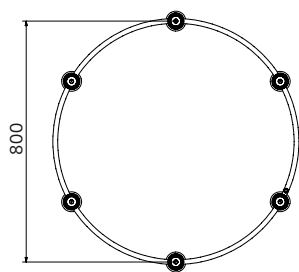

## CONVEX MINI

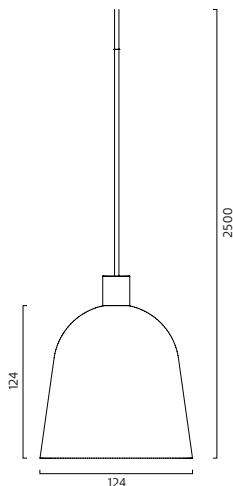

**Utförande:** Lackerad metall. Svart RAL 9005, vit RAL 9010 och galv som standard, andra färger på förfrågan. Inklusvie dimbara ljuskällor, 230V.

**Montage:** Pendlas från tak i 2,5 m kabel.

**Anslutning:** Takkontakt alt kopplingsplint 3x4 mm<sup>2</sup>.

**Design:** Jens Fager 2019.

ART	BESKRIVNING		PRIS/SEK
8408101-27	CONVEX mini pendel vit	IP20 LED GU10/5W/2700K	3 362
8408101-30	CONVEX mini pendel vit	IP20 LED GU10/7W/3000K	3 400
8408106-27	CONVEX mini pendel svart	IP20 LED GU10/5W/2700K	3 362
8408106-30	CONVEX mini pendel svart	IP20 LED GU10/7W/3000K	3 400
8408183-27	CONVEX mini pendel galv	IP20 LED GU10/5W/2700K	3 790
8408183-30	CONVEX mini pendel galv	IP20 LED GU10/7W/3000K	3 826

## CONVEX

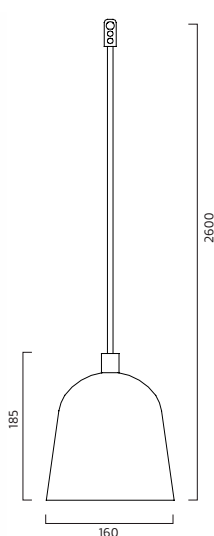

**Utförande:** Lackerad metall. Textilkabel i matchande färger. Microprisma. Orange RAL 2004.

**Montage:** Pendlas i 2 meter kabel

**Anslutning:** Takkontakt alt. kopplingsplint 2x2,25mm<sup>2</sup>.

**Design:** Jens Fager 2014

Exklusive ljuskälla.

ART	BESKRIVNING		PRIS/SEK
8291101	CONVEX pendel vit skärm	IP20 Max 20W/E27 D160 mm	3 273
8291106	CONVEX pendel svart skärm	IP20 Max 20W/E27 D160 mm	3 273
8291141	CONVEX pendel orange skärm	IP20 Max 20W/E27 D160 mm	3 437
8291183	CONVEX pendel galvaniserad	IP20 Max 20W/E27 D160 mm	3 617

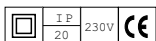

## CONVEX LARGE

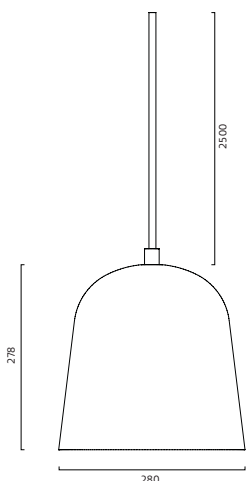
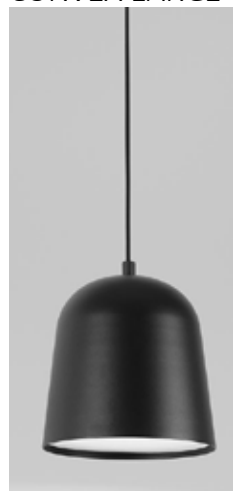

**Utförande:** Lackerad aluminium. Textilkabel i matchande färger.

Vit RAL 9016. Svart RAL 9009. Ljusgrå RAL 7030. Olivgrön RAL 6003.

Andra färger på begäran.

**LED info:** Systemeffekt 17W. Armaturlumen 970LM. Korrelerad färgtemperatur 3000K. Färgtolerans SDCM 3. Färgåtergivning >RA 80.

**Montage:** Pendlas i 2 meter kabel

**Anslutning:** Takkontakt alt. kopplingsplint.

**Design:** Jens Fager 2017

8299- inklusive LED modul. 8291- exklusive ljuskälla.

ART	BESKRIVNING		PRIS/SEK
8291301	CONVEX pendel vit skärm	IP20 Max 20W/E27 D280 mm	5 038
8291306	CONVEX pendel svart skärm	IP20 Max 20W/E27 D280 mm	5 038
8291311	CONVEX pendel grå skärm	IP20 Max 20W/E27 D280 mm	5 038
8291312	CONVEX pendel grön skärm	IP20 Max 20W/E27 D280 mm	5 038
8299301	CONVEX pendel vit skärm	IP20 LED/970LM/17W/3000K	7 358
8299301HF-F	CONVEX pendel vit skärm dim	IP20 LED/970LM/17W/3000K	7 902
8299306	CONVEX pendel svart skärm	IP20 LED/970LM/17W/3000K	7 358
8299306HF-F	CONVEX pendel svart skärm dim	IP20 LED/970LM/17W/3000K	7 902
8299311	CONVEX pendel grå skärm	IP20 LED/970LM/17W/3000K	7 358
8299311HF-F	CONVEX pendel grå skärm dim	IP20 LED/970LM/17W/3000K	7 902
8299312	CONVEX pendel grön skärm	IP20 LED/970LM/17W/3000K	7 358
8299312HF-F	CONVEX pendel grön skärm dim	IP20 LED/970LM/17W/3000K	7 902



HFF = Dimmbar DALI. alt. Switch-Dim

18% rabatt ska dras av på angivna priser

## CONVEX CIRCLE



**Utförande:** Lackerad metall. Svart RAL 9005, vit RAL 9010 och galv som standard, andra färger på förfrågan. Diameter 800 mm har 5 skärmar, diameter 1400 mm har 9 skärmar. Andra storlekar/skärmar på förfrågan. Inklusvie dimbara ljuskällor, 230V.

**Montage:** Pendlas från tak i 2,5 m vajer.

**Anslutning:** Takkontakt alt kopplingsplint 3x4 mm<sup>2</sup>.

**Design:** Jens Fager 2019.

ART	BESKRIVNING		PRIS/SEK
8409301-27	CONVEX circle D800 vit	IP20 LED GU10/5x5W/2700K	23 834
8409301-30	CONVEX circle D800 vit	IP20 LED GU10/5x7W/3000K	24 028
8409306-27	CONVEX circle D800 svart	IP20 LED GU10/5x5W/2700K	23 834
8409306-30	CONVEX circle D800 svart	IP20 LED GU10/5x7W/3000K	24 028
8409383-27	CONVEX circle D800 galv	IP20 LED GU10/5x5W/2700K	27 127
8409383-30	CONVEX circle D800 galv	IP20 LED GU10/5x7W/3000K	27 319
8409501-27	CONVEX circle D1400 vit	IP20 LED GU10/9x5W/2700K	33 907
8409501-30	CONVEX circle D1400 vit	IP20 LED GU10/9x7W/3000K	34 257
8409506-27	CONVEX circle D1400 svart	IP20 LED GU10/9x5W/2700K	33 907
8409506-30	CONVEX circle D1400 svart	IP20 LED GU10/9x7W/3000K	34 257
8409583-27	CONVEX circle D1400 galv	IP20 LED GU10/9x5W/2700K	40 667
8409583-30	CONVEX circle D1400 galv	IP20 LED GU10/9x7W/3000K	40 667

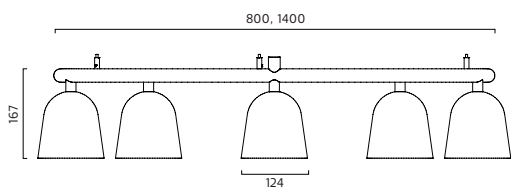

## CURVE



**Utförande:** Lackerad metall grön RAL 6017, vit RAL 9010 och glas. Andra färger på förfrågan. Inklusive LED modul 8W. Kan dimmas med bakkantsdimmer.

**Montage:** På bord

**Anslutning:** 2,5 m kabel med brytare stickpropp.

**Design:** Front 2019.

ART	BESKRIVNING	PRIS/SEK
16004112-30	Curve bord-S H462 D150 grön/grönt glas IP20 LED/8W/3000K	8 483
16004121-30	Curve bord-S H462 D150 vit/matt glas IP20 LED/8W/3000K	8 350
16004312-30	Curve bord-S H485 D200 grön/grönt glas IP20 LED/8W/3000K	8 739
16004321-30	Curve bord-S H485 D200 vit/matt glas IP20 LED/8W/3000K	8 605
16004512-30	Curve bord-S H534 D300 grön/grönt glas IP20 LED/8W/3000K	9 430
16004521-30	Curve bord-S H534 D300 vit/matt glas IP20 LED/8W/3000K	9 263
16006112-30	Curve bord-L H598 D150 grön/grönt glas IP20 LED/8W/3000K	8 483
16006121-30	Curve bord-L H598 D150 vit/matt glas IP20 LED/8W/3000K	8 350
16006312-30	Curve bord-L H620 D200 grön/grönt glas IP20 LED/8W/3000K	8 739
16006321-30	Curve bord-L H620 D200 vit/matt glas IP20 LED/8W/3000K	8 605
16006512-30	Curve bord-L H670 D300 grön/grönt glas IP20 LED/8W/3000K	9 390
16006521-30	Curve bord-L H670 D300 vit/matt glas IP20 LED/8W/3000K	9 263

## CURVE



**Utförande:** Lackerad metall vit RAL 9010, grön RAL 6017, duvblå RAL 5014, elfenben RAL 1015, . Andra färger på förfrågan. Inklusive LED modul 8W. Kan dimmas med bakkantsdimmer.

**Montage:** På bord

**Anslutning:** 2,5 m kabel med brytare stickpropp.

**Design:** Front 2019.

ART	BESKRIVNING	PRIS/SEK
16005101-30	Curve bord-S H462 D150 vit IP20 LED/8W/3000K	7 170
16005108-30	Curve bord-S H462 D150 duvblå IP20 LED/8W/3000K	7 170
16005112-30	Curve bord-S H462 D150 grön IP20 LED/8W/3000K	7 170
16005146-30	Curve bord-S H462 D150 elfenben IP20 LED/8W/3000K	7 170
16005301-30	Curve bord-S H485 D200 vit IP20 LED/8W/3000K	7 285
16005308-30	Curve bord-S H485 D200 duvblå IP20 LED/8W/3000K	7 285
16005312-30	Curve bord-S H485 D200 grön IP20 LED/8W/3000K	7 285
16005346-30	Curve bord-S H485 D200 elfenben IP20 LED/8W/3000K	7 285
16005501-30	Curve bord-S H534 D300 vit IP20 LED/8W/3000K	7 685
16005508-30	Curve bord-S H534 D300 duvblå IP20 LED/8W/3000K	7 685
16005512-30	Curve bord-S H534 D300 grön IP20 LED/8W/3000K	7 685
16005546-30	Curve bord-S H534 D300 elfenben IP20 LED/8W/3000K	7 685
16007101-30	Curve bord-L H598 D150 vit IP20 LED/8W/3000K	7 170
16007108-30	Curve bord-L H598 D150 duvblå IP20 LED/8W/3000K	7 170
16007112-30	Curve bord-L H598 D150 grön IP20 LED/8W/3000K	7 170
16007146-30	Curve bord-L H598 D150 elfenben IP20 LED/8W/3000K	7 170
16007301-30	Curve bord-L H620 D200 vit IP20 LED/8W/3000K	7 285
16007308-30	Curve bord-L H620 D200 duvblå IP20 LED/8W/3000K	7 285
16007312-30	Curve bord-L H620 D200 green IP20 LED/8W/3000K	7 285
16007346-30	Curve bord-L H620 D200 elfenben IP20 LED/8W/3000K	7 285
16007501-30	Curve bord-L H670 D300 vit IP20 LED/8W/3000K	7 685
16007508-30	Curve bord-L H670 D300 duvblå IP20 LED/8W/3000K	7 685
16007512-30	Curve bord-L H670 D300 grön IP20 LED/8W/3000K	7 685
16007546-30	Curve bord-L H670 D300 elfenben IP20 LED/8W/3000K	7 685

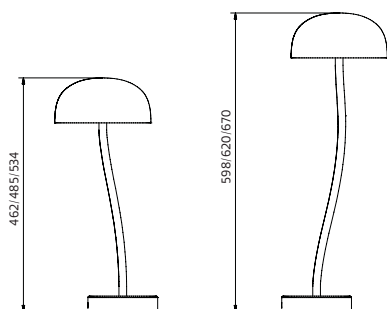

# CURVE



**Utförande:** Lackerad metall vit RAL 9010, grön RAL 6017 duvblå RAL 5014, elfenben RAL 1015. Skärm i metall alt vitt glass eller grönt glas. . Andra färger på förfrågan. Inklusive LED modul 8W. Kan dimmas med bakkantsdimmer.

**Montage:** På bord

**Anslutning:** 2,5 m kabel med stickpropp.

**Design:** Front 2019.

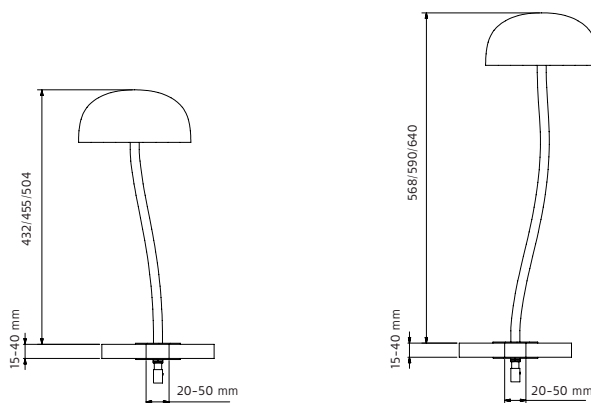

ART	BESKRIVNING		PRIS/SEK
16008112-30	Curve bord-S H432 D150 grön/grönt glas	IP20 LED/8W/3000K	8 483
16008121-30	Curve bord-S H432 D150 vit/matt glas	IP20 LED/8W/3000K	8 350
16008312-30	Curve bord-S H455 D200 grön/grönt glas	IP20 LED/8W/3000K	8 739
16008321-30	Curve bord-S H455 D200 vit/matt glas	IP20 LED/8W/3000K	8 605
16008512-30	Curve bord-S H504 D300 grön/grönt glas	IP20 LED/8W/3000K	9 430
16008521-30	Curve bord-S H504 D300 vit/matt glas	IP20 LED/8W/3000K	9 263
16009101-30	Curve bord-S H432 D150 vit	IP20 LED/8W/3000K	7 170
16009108-30	Curve bord-S H432 D150 duvblå	IP20 LED/8W/3000K	7 170
16009112-30	Curve bord-S H432 D150 grön	IP20 LED/8W/3000K	7 170
16009146-30	Curve bord-S H432 D150 Elfenben	IP20 LED/8W/3000K	7 170
16009301-30	Curve bord-S H455 D200 vit	IP20 LED/8W/3000K	7 285
16009308-30	Curve bord-S H455 D200 duvblå	IP20 LED/8W/3000K	7 285
16009312-30	Curve bord-S H455 D200 grön	IP20 LED/8W/3000K	7 285
16009346-30	Curve bord-S H455 D200 Elfenben	IP20 LED/8W/3000K	7 285
16009501-30	Curve bord-S H504 D300 vit	IP20 LED/8W/3000K	7 685
16009508-30	Curve bord-S H504 D300 duvblå	IP20 LED/8W/3000K	7 685
16009512-30	Curve bord-S H504 D300 grön	IP20 LED/8W/3000K	7 685
16009546-30	Curve bord-S H504 D300 Elfenben	IP20 LED/8W/3000K	7 685
16010112-30	Curve bord-L H568 D150 grön/grönt glas	IP20 LED/8W/3000K	8 483
16010121-30	Curve bord-L H568 D150 vit/matt glas	IP20 LED/8W/3000K	8 350
16010312-30	Curve bord-L H590 D200 grön/grönt glas	IP20 LED/8W/3000K	8 739
16010321-30	Curve bord-L H590 D200 vit/matt glas	IP20 LED/8W/3000K	8 605
16010512-30	Curve bord-L H640 D300 grön/grönt glas	IP20 LED/8W/3000K	9 390
16010521-30	Curve bord-L H640 D300 vit/matt glas	IP20 LED/8W/3000K	9 263
16011101-30	Curve bord-L H568 D150 vit	IP20 LED/8W/3000K	7 170
16011108-30	Curve bord-L H568 D150 duvblå	IP20 LED/8W/3000K	7 170
16011112-30	Curve bord-L H568 D150 grön	IP20 LED/8W/3000K	7 170
16011146-30	Curve bord-L H568 D150 Elfenben	IP20 LED/8W/3000K	7 170
16011301-30	Curve bord-L H590 D200 vit	IP20 LED/8W/3000K	7 285
16011308-30	Curve bord-L H590 D200 duvblå	IP20 LED/8W/3000K	7 285
16011312-30	Curve bord-L H590 D200 grön	IP20 LED/8W/3000K	7 285
16011346-30	Curve bord-L H590 D200 elfenben	IP20 LED/8W/3000K	7 285
16011501-30	Curve bord-L H640 D300 vit	IP20 LED/8W/3000K	7 685
16011508-30	Curve bord-L H640 D300 duvblå	IP20 LED/8W/3000K	7 685
16011512-30	Curve bord-L H640 D300 grön	IP20 LED/8W/3000K	7 685
16011546-30	Curve bord-L H640 D300 elfenben	IP20 LED/8W/3000K	7 685

18% rabatt ska dras av på angivna priser

## CURVE



**Utförande:** Lackerad metall vit RAL 9010, grön RAL 6017, duvblå RAL 5014, elfenben RAL 1015, . Andra färger på förfrågan. Inklusive LED modul 8W. Kan dimmas med bak-kantsdimmer.

**Montage:** På golv

**Anslutning:** 2,5 m kabel med brytare stickpropp.

**Design:** Front 2019.

ART	BESKRIVNING		PRIS/SEK
16001101-30	Curve golv-S H1046 D150 vit	IP20 LED/8W/3000K	7 750
16001108-30	Curve golv-S H1046 D150 duvblå	IP20 LED/8W/3000K	7 750
16001112-30	Curve golv-S H1046 D150 grön	IP20 LED/8W/3000K	7 750
16001146-30	Curve golv-S H1046 D150 elfenben	IP20 LED/8W/3000K	7 750
16001301-30	Curve golv-S H1070 D200 vit	IP20 LED/8W/3000K	7 980
16001308-30	Curve golv-S H1070 D200 duvblå	IP20 LED/8W/3000K	7 980
16001312-30	Curve golv-S H1070 D200 grön	IP20 LED/8W/3000K	7 980
16001346-30	Curve golv-S H1070 D200 elfenben	IP20 LED/8W/3000K	7 980
16001501-30	Curve golv-S H1118 D300 vit	IP20 LED/8W/3000K	8 358
16001508-30	Curve golv-S H1118 D300 duvblå	IP20 LED/8W/3000K	8 358
16001512-30	Curve golv-S H1118 D300 grön	IP20 LED/8W/3000K	8 358
16001546-30	Curve golv-S H1118 D300 elfenben	IP20 LED/8W/3000K	8 358
16003101-30	Curve golv-L H1560 D150 vit	IP20 LED/8W/3000K	7 750
16003108-30	Curve golv-L H1560 D150 duvblå	IP20 LED/8W/3000K	7 750
16003112-30	Curve golv-L H1560 D150 grön	IP20 LED/8W/3000K	7 750
16003146-30	Curve golv-L H1560 D150 elfenben	IP20 LED/8W/3000K	7 750
16003301-30	Curve golv-L H1582 D200 vit	IP20 LED/8W/3000K	7 865
16003308-30	Curve golv-L H1582 D200 duvblå	IP20 LED/8W/3000K	7 865
16003312-30	Curve golv-L H1582 D200 grön	IP20 LED/8W/3000K	7 865
16003346-30	Curve golv-L H1582 D200 elfenben	IP20 LED/8W/3000K	7 865

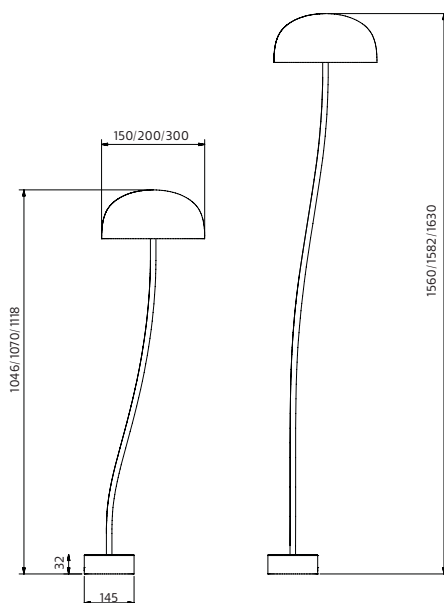

18% rabatt ska dras av på angivna priser

## CURVE



**Utförande:** Lackerad metall grön RAL 6017, vit RAL 9010 och glas. Glasskärm grön alt vit. Andra färger på förfrågan. Inklusive LED modul 8W. Kan dimmas med bakkantsdimmer.

**Montage:** På golv

**Anslutning:** 2,5 m kabel med brytare stickpropp.

**Design:** Front 2019.

ART	BESKRIVNING		PRIS/SEK
16000112-30	Curve golv-S H1046 D150 grön/grönt glas	IP20 LED/8W/3000K	9 159
16000121-30	Curve golv-S H1046 D150 vit/matt glas	IP20 LED/8W/3000K	9 023
16000312-30	Curve golv-S H1070 D200 grön/grönt glas	IP20 LED/8W/3000K	9 411
16000321-30	Curve golv-S H1070 D200 vit/matt glas	IP20 LED/8W/3000K	9 280
16000512-30	Curve golv-S H1118 D300 grön/grönt glas	IP20 LED/8W/3000K	10 064
16000521-30	Curve golv-S H1118 D300 vit/matt glas	IP20 LED/8W/3000K	9 936
16002112-30	Curve golv-L H1560 D150 grön/grönt glas	IP20 LED/8W/3000K	9 159
16002121-30	Curve golv-L H1560 D150 vit/matt glas	IP20 LED/8W/3000K	9 023
16002312-30	Curve golv-L H1582 D200 grön/grönt glas	IP20 LED/8W/3000K	9 411
16002321-30	Curve golv-L H1582 D200 vit/matt glas	IP20 LED/8W/3000K	9 280

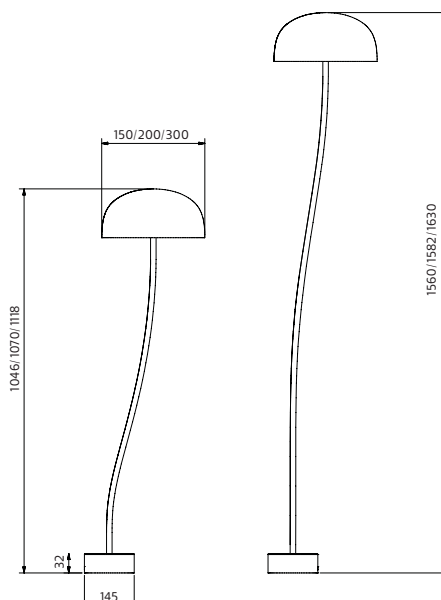

# CURVE

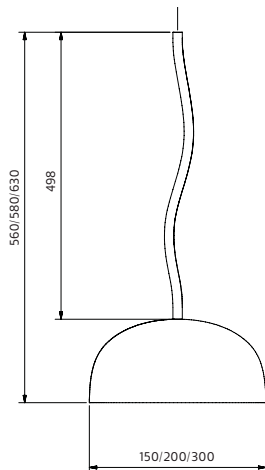

**Utförande:** Lackerad metall vit RAL 9010, grön RAL 6017, duvblå RAL 5014, elfenben RAL 1015 alt grönt glas. Andra färger på förfrågan. Inklusive dimbar 230V LED modul 8W alt. med DALI drivdon. Dali version går ej att koppla tänd/släck.

**Montage:** Pendlas från tak i 2,5 m kabel.

**Anslutning:** Takkontakt alt kopplingsplint 3x4 mm<sup>2</sup>.

**Design:** Front 2019.

ART	BESKRIVNING	IP20 LED/10W/3000K	PRIS/SEK
16012112-30	Curve pendel D150 grön/ grönt glas	IP20 LED/10W/3000K	6 970
16012112D30	Curve pendel D150 grön/ grönt glas	IP20 LED/10W/3000K DALI	10 139
16012312-30	Curve pendel D200 grön/ grönt glas	IP20 LED/10W/3000K	7 224
16012312D30	Curve pendel D200 grön/ grönt glas	IP20 LED/10W/3000K DALI	10 396
16012512-30	Curve pendel D300 grön/ grönt glas	IP20 LED/10W/3000K	7 876
16012512D30	Curve pendel D300 grön/ grönt glas	IP20 LED/10W/3000K DALI	11 047
16013101-30	Curve pendel D150 vit	IP20 LED/10W/3000K	5 869
16013101D30	Curve pendel D150 vit	IP20 LED/10W/3000K DALI	8 597
16013108-30	Curve pendel D150 duvblå	IP20 LED/10W/3000K	5 869
16013108D30	Curve pendel D150 duvblå	IP20 LED/10W/3000K DALI	8 597
16013112-30	Curve pendel D150 grön	IP20 LED/10W/3000K	5 869
16013112D30	Curve pendel D150 grön	IP20 LED/10W/3000K DALI	8 597
16013146-30	Curve pendel D150 elfenben	IP20 LED/10W/3000K	5 869
16013146D30	Curve pendel D150 elfenben	IP20 LED/10W/3000K DALI	8 597
16013301-30	Curve pendel D200 vit	IP20 LED/10W/3000K	5 982
16013301D30	Curve pendel D200 vit	IP20 LED/10W/3000K DALI	8 711
16013308-30	Curve pendel D200 duvblå	IP20 LED/10W/3000K	5 982
16013308D30	Curve pendel D200 duvblå	IP20 LED/10W/3000K DALI	8 711
16013312-30	Curve pendel D200 grön	IP20 LED/10W/3000K	5 982
16013312D30	Curve pendel D200 grön	IP20 LED/10W/3000K DALI	8 711
16013346-30	Curve pendel D200 elfenben	IP20 LED/10W/3000K	5 982
16013346D30	Curve pendel D200 elfenben	IP20 LED/10W/3000K DALI	8 711
16013501-30	Curve pendel D300 vit	IP20 LED/10W/3000K	6 477
16013501D30	Curve pendel D300 vit	IP20 LED/10W/3000K DALI	9 203
16013508-30	Curve pendel D300 duvblå	IP20 LED/10W/3000K	6 477
16013508D30	Curve pendel D300 duvblå	IP20 LED/10W/3000K DALI	9 203
16013512-30	Curve pendel D300 grön	IP20 LED/10W/3000K	6 477
16013512D30	Curve pendel D300 grön	IP20 LED/10W/3000K DALI	9 203
16013546-30	Curve pendel D300 elfenben	IP20 LED/10W/3000K	6 477
16013546D30	Curve pendel D300 elfenben	IP20 LED/10W/3000K DALI	9 203

D = Dimmbar DALI. on/off eller switchdim ej möjligt



18% rabatt ska dras av på angivna priser



## CURVE CROWN

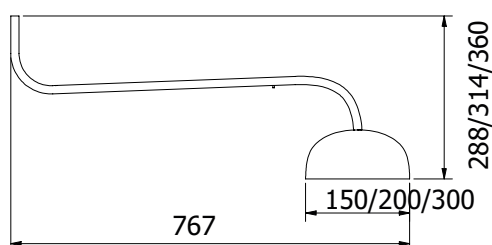

**Utförande** Lackerad metall grön RAL 6017, vit RAL 9010, duvblå RAL 5014, elfenben RAL 1015. Andra färger och kombinationer på förfrågan.

Bländskydd av matt akryl. Inbyggd LED modul dimbar 230V eller med DALI.

Minst 3 armaturer krävs för att kunna bygga en Curve Crown, se exempel sid 7.

**LED info** Systemeffekt 10W. Armaturlumen se produktfakta. Korrelerad färgtemperatur 3000K. Färgtolerans SDCM 3. Färgåtergivning RA >90. L70 B10 50.000 timmar.

**Montage** I takkrok, 3 m vajer.

**Anslutning** DCL plug alt. kopplingsplint i takkopp.

**Design** Front Design 2022.

ART	BESKRIVNING		
16041101-30	CURVE CROWN D150 vit	IP20 LED/10W/710LM/3000K	6 857
16041101D30	CURVE CROWN D150 vit	IP20 LED/10W/710LM/3000K DALI	8 176
16041108-30	CURVE CROWN D150 duvblå	IP20 LED/10W/710LM/3000K	6 857
16041108D30	CURVE CROWN D150 duvblå	IP20 LED/10W/710LM/3000K DALI	8 176
16041112-30	CURVE CROWN D150 grön	IP20 LED/10W/710LM/3000K	6 857
16041112D30	CURVE CROWN D150 grön	IP20 LED/10W/710LM/3000K DALI	8 176
16041146-30	CURVE CROWN D150 elfenben	IP20 LED/10W/710LM/3000K	6 857
16041146D30	CURVE CROWN D150 elfenben	IP20 LED/10W/710LM/3000K DALI	8 176
16041301-30	CURVE CROWN D200 vit	IP20 LED/10W/774LM/3000K	7 123
16041301D30	CURVE CROWN D200 vit	IP20 LED/10W/774LM/3000K DALI	8 439
16041308-30	CURVE CROWN D200 duvblå	IP20 LED/10W/774LM/3000K	7 123
16041308D30	CURVE CROWN D200 duvblå	IP20 LED/10W/774LM/3000K DALI	8 439
16041312-30	CURVE CROWN D200 grön	IP20 LED/10W/774LM/3000K	7 123
16041312D30	CURVE CROWN D200 grön	IP20 LED/10W/774LM/3000K DALI	8 439
16041346-30	CURVE CROWN D200 elfenben	IP20 LED/10W/774LM/3000K	7 123
16041346D30	CURVE CROWN D200 elfenben	IP20 LED/10W/774LM/3000K DALI	8 439
16041501-30	CURVE CROWN D300 vit	IP20 LED/10W/783LM/3000K	7 682
16041501D30	CURVE CROWN D300 vit	IP20 LED/10W/783LM/3000K DALI	8 998
16041508-30	CURVE CROWN D300 duvblå	IP20 LED/10W/783LM/3000K	7 682
16041508D30	CURVE CROWN D300 duvblå	IP20 LED/10W/783LM/3000K DALI	8 998
16041512-30	CURVE CROWN D300 grön	IP20 LED/10W/783LM/3000K	7 682
16041512D30	CURVE CROWN D300 grön	IP20 LED/10W/783LM/3000K DALI	8 998
16041546-30	CURVE CROWN D300 elfenben	IP20 LED/10W/783LM/3000K	7 682
16041546D30	CURVE CROWN D300 elfenben	IP20 LED/10W/783LM/3000K DALI	8 998

D = Dimmbar DALI. on/off eller switchdim ej möjligt



## DAIKANYAMA

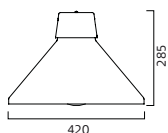

**Utförande:** Lackerad aluminium. vit RAL 9016, svart RAL 9005, röd RAL 3020, gul RAL 1023, orange RAL 2004 Inre kupa i matt glas. Andra färger på begäran.

8265 - inklusive dimbar 230V LED retrofit ljuskälla, 2700K.

12050 - inklusive LED modul med möjlighet till DALI.

**Led info modell 12050:** Systemeffekt 13W. Armaturlumen 979LM. Symmetrisk. Korrelerad färgtemperatur 3000K. Färgtolerans SDCM 3. Färgåtergivning RA >80. L80, 80.000h.

**Montage:** I tak, pendlas i vajer. Inklusive takkopp.

**Anslutning:** Takkontakt alt. kopplingsplint 3x4mm<sup>2</sup>.

**Design :** Thomas Bernstrand 2013.

ART	BESKRIVNING	PRIS/SEK
8265101	DAIKANYAMA vajermontage vit IP20 E27 LED 10W	6 151
8265106	DAIKANYAMA vajermontage svart IP20 E27 LED 10W	7 230
8265107	DAIKANYAMA vajermontage röd IP20 E27 LED 10W	7 230
8265114	DAIKANYAMA vajermontage gul IP20 E27 LED 10W	7 230
8265141	DAIKANYAMA vajermontage orange IP20 E27 LED 10W	7 230
12050101-30	DAIKANYAMA vajermontage vit IP20 LED/13W/979LM	7 163
12050101D30	DAIKANYAMA vajermontage vit IP20 LED/13W/979LM dim	7 287
12050106-30	DAIKANYAMA vajermontage svart IP20 LED/13W/979LM	8 506
12050106D30	DAIKANYAMA vajermontage svart IP20 LED/13W/979LM dim	8 649
12050107-30	DAIKANYAMA vajermontage röd IP20 LED/13W/979LM	8 506
12050107D30	DAIKANYAMA vajermontage röd IP20 LED/13W/979LM dim	8 649
12050114-30	DAIKANYAMA vajermontage gul IP20 LED/13W/979LM	8 506
12050114D30	DAIKANYAMA vajermontage gul IP20 LED/13W/979LM dim	8 649
12050141-30	DAIKANYAMA vajermontage orange IP20 LED/13W/979LM	8 506
12050141D30	DAIKANYAMA vajermontage orange IP20 LED/13W/979LM dim	8 649

D = Dimmbar DALI, SwitchDim.

### TILLBEHÖR

98255101	Daikanyama Wire 3 mm	Stållina FZ 72-TR 3mm	24
98255201	Daikanyama Vantskruv		167
98255301	Daikanyama Fransk skruv	Förankringsögla 100x15	128
98255401	Daikanyama Vajerlås		19

## DAIKANYAMA

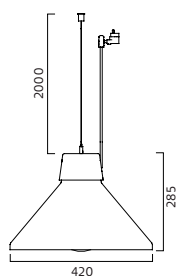

**Utförande:** Lackerad aluminium. vit RAL 9016, svart RAL 9005, röd RAL 3020, gul RAL 1023, orange RAL 2004 Inre kupa i matt glas. Andra färger på begäran.

8267 - inklusive dimbar 230V LED retrofit ljuskälla, 2700K.

12052 - inklusive LED modul med möjlighet till DALI.

**Led info modell 12050:** Systemeffekt 13W. Armaturlumen 979LM. Symmetrisk. Korrelerad färgtemperatur 3000K. Färgtolerans SDCM 3. Färgåtergivning RA >80. L80, 80.000h.

**Montage:** I tak, pendlas i vajer. Inklusive takkopp.

**Anslutning:** Takkontakt alt. kopplingsplint 3x4mm<sup>2</sup>.

**Design :** Thomas Bernstrand 2013.

ART	BESKRIVNING	PRIS/SEK
8267101	DAIKANYAMA pendel vit IP20 E27 LED 10W	6 719
8267106	DAIKANYAMA pendel svart IP20 E27 LED 10W	7 798
8267107	DAIKANYAMA pendel röd IP20 E27 LED 10W	7 798
8267114	DAIKANYAMA pendel gul IP20 E27 LED 10W	7 798
8267141	DAIKANYAMA pendel orange IP20 E27 LED 10W	7 798
12052101-30	DAIKANYAMA pendel vit IP20 LED/13W/979LM	7 744
12052101D30	DAIKANYAMA pendel vit IP20 LED/13W/979LM dim	7 869
12052106-30	DAIKANYAMA pendel svart IP20 LED/13W/979LM	9 087
12052106D30	DAIKANYAMA pendel svart IP20 LED/13W/979LM dim	9 212
12052107-30	DAIKANYAMA pendel röd IP20 LED/13W/979LM	9 087
12052107D30	DAIKANYAMA pendel röd IP20 LED/13W/979LM dim	9 212
12052114-30	DAIKANYAMA pendel gul IP20 LED/13W/979LM	9 087
12052114D30	DAIKANYAMA pendel gul IP20 LED/13W/979LM dim	9 212
12052141-30	DAIKANYAMA pendel orange IP20 LED/13W/979LM	9 087
12052141D30	DAIKANYAMA pendel orange IP20 LED/13W/979LM dim	9 212

D = Dimmbar DALI, SwitchDim.

18% rabatt ska dras av på angivna priser

## ELEMENTS



**Utförande:** Skärm i textil Time 300/Kvadrat, blå 683 alt. aprikos 643 alt. Vit 103.

Bländskydd av matt akryl. Metalldelar lackerade i vit RAL 9016, blå RAL 5011, aprikos RAL 5012. Andra färger på begäran.

**Montage:** Pendlas i kabel från takkrok.

**Anslutning:** Takkontakt alt. kopplingsplint 2x2,25mm<sup>2</sup>.

**Design:** Note Design Studio 2015. Exklusive ljuskälla.

ART	BESKRIVNING	PRIS/SEK
8330101	ELEMENTS pendel D250 mm vit IP20 E27/max 42W	4 915
8330108	ELEMENTS pendel D250 mm blå IP20 E27/max 42W	4 915
8330117	ELEMENTS pendel D250 aprikos IP20 E27/max 42W	4 915
8330301	ELEMENTS pendel D320 mm vit IP20 E27/max 42W	5 774
8330308	ELEMENTS pendel D320 mm blå IP20 E27/max 42W	5 774
8330317	ELEMENTS pendel D320 aprikos IP20 E27/max 42W	5 774

## ELEMENTS XL

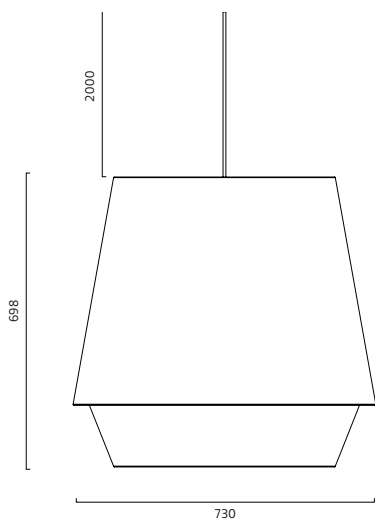

**Utförande:** Skärm i textil Time 300/Kvadrat, blå 683 alt. aprikos 643 alt. Vit 103.

Bländskydd av matt akryl. Metalldelar lackerade i vit RAL 9016, blå RAL 5011, aprikos RAL 5012. Andra färger på begäran.

**Montage:** Pendlas i kabel från takkrok.

**Anslutning:** Takkontakt alt. kopplingsplint 2x2,25mm<sup>2</sup>.

**Design:** Note Design Studio 2015.

Exklusive ljuskälla.

ART	BESKRIVNING	PRIS/SEK
8330501	ELEMENTS XL pendel D730 vit IP20 E27/max 42W	26 082
8330508	ELEMENTS XL pendel D730 blå IP20 E27/max 42W	26 082
8330517	ELEMENTS XL pendel D730aprikos IP20 E27/max 42W	26 082

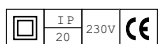

ELEMENTS & ELEMENTS XL. Netto, rabatt lämnas ej på ställkostnader.

Andra färger på begäran. Ställkostnad andra färger på Time 300:

Diameter 250 mm: 1-10 skärmar 6.000.-, 11-49 skärmar 3.800.-/färg. 50 eller fler 0.-.

Diameter 320 mm: 1-10 skärmar 6.000.-, 11-49 skärmar 3.800.-/färg. 50 eller fler 0.-.

Diameter 720 mm: 1-10 skärmar 27.000.-, 11-49 skärmar 3.800.-/färg. 50 eller fler 0.-.

Ställkostnad för matchande färg på metall/aluminum delar. Färg som vi har på annan produkt i vårt sortiment 2.000.-/netto/färg. Annan RAL 6.000.-/netto/färg.

Ställkostnad matchande färg på kabel 500.-/netto/färg.

## ELEMENTS XS

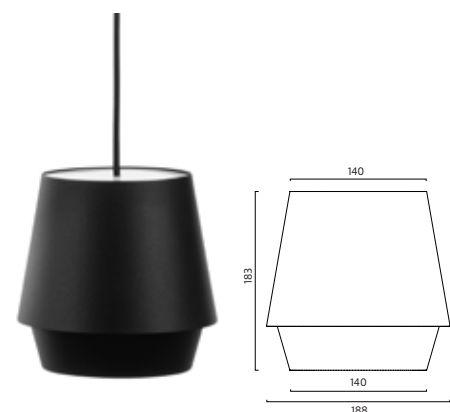

**Utförande:** Lackerad metall. Vit RAL 9010, svart RAL 9005, grå RAL 7030.

Bländskydd uppåt och nedåt i matt akryl. Inkl dimbar LED ljuskälla.

**LED info:** Systemeffekt 6W. Armaturlumen 420LM. Korrelerad färgtemperatur 2700K.

Färgtolerans SDCM 3. Färgåtergivning >RA 80.

**Monatage:** I takkrok. 2,5 m kabel.

**Anslutning:** Takkontakt alt. kopplingsplint 3x2,5mm<sup>2</sup>.

**Design:** Note Design Studio 2018.

Inklusive dimmbar LED ljuskälla 9W.

ART	BESKRIVNING	PRIS/SEK
8341101	ELEMENTS XS pendel D188 vit IP20 E27/6w/LED	3 502
8341106	ELEMENTS XS pendel D188 svart IP20 E27/6w/LED	3 502
8341111	ELEMENTS XS pendel D188 grå IP20 E27/6w/LED	3 502



## ELEMENTS

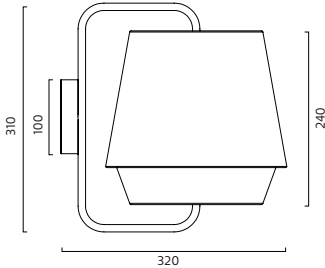

**Utförande:** Skärm i textil Time 300/Kvadrat, blå 683 alt. aprikos 643 alt. Vit 103.

Bländskydd av matt akryl. Metalldelar lackerade i vit RAL 9016, blå RAL 5011, aprikos RAL 5012. Andra färger på begäran.

**Montage:** På vägg.

**Anslutning:** Dikt vägg alt. 2,5 m textil-kabel med brytare och stickpropp.

**Design:** Note Design Studio 2015.

Exklusive ljuskälla.

ART	BESKRIVNING		PRIS/SEK
8339101	ELEMENTS dikt vägg D250 mm vit	IP20 E27/max 42W	7 082
8339108	ELEMENTS dikt vägg D250 mm blå	IP20 E27/max 42W	7 082
8339117	ELEMENTS dikt vägg D250 mm	IP20 E27/max 42W aprikos	7 082
8340101	ELEMENTS vägg D250 mm vit	IP20 E27/max 42W 2,5 m kabel	7 725
8340108	ELEMENTS vägg D250 mm blå	IP20 E27/max 42W 2,5 m kabel	7 725
8340117	ELEMENTS vägg D250 mm aprikos	IP20 E27/max 42W 2,5 m kabel	7 725

## ELEMENTS

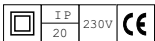
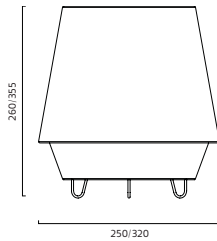

**Utförande:** Skärm i textil Time 300/Kvadrat, blå 683 alt. aprikos 643 alt. Vit 103.

Bländskydd av matt akryl. Metalldelar lackerade i vit RAL 9016, blå RAL 5011, aprikos RAL 5012. Andra färger på begäran.

**Anslutning:** 2,5 m textil-kabel med brytare och stickpropp.

**Design:** Note Design Studio 2015.

Exklusive ljuskälla.

ART	BESKRIVNING		PRIS/SEK
8336101	ELEMENTS bord H260 D250 vit	IP20 E27/max 42W	4 704
8336108	ELEMENTS bord H260 D250 blå	IP20 E27/max 42W	4 704
8336117	ELEMENTS bord H260 D250	IP20 E27/max 42W aprikos	4 704
8336301	ELEMENTS bord H335 D320 vit	IP20 E27/max 42W	5 346
8336308	ELEMENTS bord H335 D320 blå	IP20 E27/max 42W	5 346
8336317	ELEMENTS bord H335 D320	IP20 E27/max 42W aprikos	5 346

ELEMENTS & ELEMENTS XL. Netto, rabatt lämnas ej på ställkostnader.

Andra färger på begäran. Ställkostnad andra färger på Time 300:

Diameter 250 mm: 1-10 skärmar 6.000.-, 11-49 skärmar 3.800.-/färg. 50 eller fler 0.-.

Diameter 320 mm: 1-10 skärmar 6.000.-, 11-49 skärmar 3.800.-/färg. 50 eller fler 0.-.

Diameter 720 mm: 1-10 skärmar 27.000.-, 11-49 skärmar 3.800.-/färg. 50 eller fler 0.-.

Ställkostnad för matchande färg på metall/aluminum delar. Färg som vi har på annan produkt i vårt sortiment 2.000.-/netto/färg. Annan RAL 6.000.-/netto/färg.

## ELEMENTS

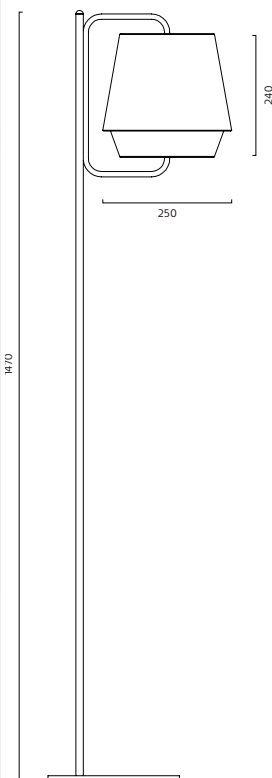

**Utförande:** Skärm i textil Time 300/Kvadrat, blå 683 alt. aprikos 643 alt. Vit 103.

Bländskydd av matt akryl. Metalldelar lackerade i vit RAL 9016, blå RAL 5011, aprikos RAL 5012. Andra färger på begäran.

**Anslutning:** 2,5 m textil-kabel med brytare och stickpropp.

**Design:** Note Design Studio 2015.

Exklusive ljuskälla.

ART	BESKRIVNING		PRIS/SEK
8333101	ELEMENTS golv H1470 D250 vit	IP20 E27/max 42W	9 118
8333108	ELEMENTS golv H1470 D250 blå	IP20 E27/max 42W	9 118
8333117	ELEMENTS golv H1470 D250 mm	IP20 E27/max 42W aprikos	9 118
<b>TILLBEHÖR</b>			
9000600	Dimmer till golvarmatur vit	Till LED retrofit ljuskällor	1 167
9000601	Dimmer till golvarmatur svart	Till LED retrofit ljuskällor	1 165

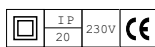

Andra färger på begäran. Ställkostnad andra färger på tyg Chico alt. Time 300:

Diameter 250 mm: 1-10 skärmar 5.500.-, 11-49 skärmar 2.500.-/färg. 50 eller fler 0.-.

Diameter 320 mm: 1-10 skärmar 6.000.-, 11-49 skärmar 3.500.-/färg. 50 eller fler 0.-.

Ställkostnad för matchande färg på metall/aluminum delar. Färg som vi har på annan produkt i vårt sortiment 1.800.-/netto/färg. Annan RAL eller NCS färg 5.500.-/netto/färg.

Ställkostnad matchande färg på kabel 500.-/netto/färg.

**18% rabatt ska dras av på angivna priser**

## ELEMENTS XL



**Utförande:** Skärm i textil Time 300/Kvadrat, blå 683 alt. aprikos 643 alt. Vit 103.

Bländskydd av matt akryl. Metalldelar lackerade i vit RAL 9016, blå RAL 5011, aprikos RAL 5012. Andra färger på begäran.

**Anslutning:** 2,5 m textil-kabel med brytare och stickpropp.

**Design:** Note Design Studio 2015.

Exklusive ljuskälla.

ART	BESKRIVNING	PRIS/SEK
8333501	ELEMENTS XL golv D730 mm vit IP20 E27/max 42W	26 082
8333508	ELEMENTS XL golv D730 mm blå IP20 E27/max 42W	26 082
8333517	ELEMENTS XL golv D730 mm IP20 E27/max 42W aprikos	26 082
TILLBEHÖR		
9000600	Dimmer till golvmatur vit Till LED retrofit ljuskällor	1 167
9000601	Dimmer till golvmatur svart Till LED retrofit ljuskällor	1 165

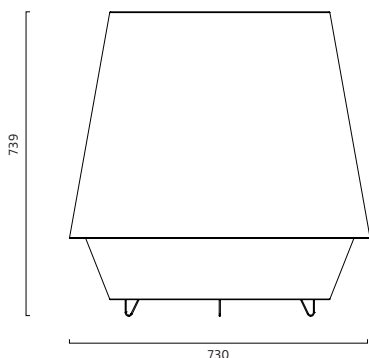
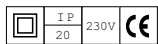

ELEMENTS & ELEMENTS XL. Netto, rabatt lämnas ej på ställkostnader.

Andra färger på begäran. Ställkostnad andra färger på Time 300:

Diameter 250 mm: 1-10 skärmar 6.000.-, 11-49 skärmar 3.800.-/färg. 50 eller fler 0.-.

Diameter 320 mm: 1-10 skärmar 6.000.-, 11-49 skärmar 3.800.-/färg. 50 eller fler 0.-.

Diameter 720 mm: 1-10 skärmar 27.000.-, 11-49 skärmar 3.800.-/färg. 50 eller fler 0.-.

Ställkostnad för matchande färg på metall/aluminum delar. Färg som vi har på annan produkt i vårt sortiment 2.000.-/netto/färg. Annan RAL 6.000.-/netto/färg.

Ställkostnad matchande färg på kabel 500.-/netto/färg..

## FISHERMAN



**Utförande:** Kupa i opal UV-stabil polyeten. Handflätat nät. Vit, orange alt. natur som standard.

Andra färger på begäran.

**Montage:** Pendlas i 1,9 m kabel och rep.

**Anslutning:** Takkontakt alt. kopplingsplint 3x2,25mm<sup>2</sup>.

**Design:** Mattias Ståhlbom 2011.

8186- exklusive ljuskälla.

ART	BESKRIVNING	PRIS/SEK
8186001	FISHERMAN pendel opal/vit IP20 E27 D300 mm	9 066
8186041	FISHERMAN pendel opal/orange IP20 E27 D300 mm	9 066
8186050	FISHERMAN pendel opal/natur IP20 E27 D300 mm	9 066
8186051	FISHERMAN pendel opal/blå IP20 E27 D300 mm	9 436
8186101	FISHERMAN pendel opal/vit IP20 E27 D400 mm	9 436
8186141	FISHERMAN pendel opal/orange IP20 E27 D400 mm	9 436
8186150	FISHERMAN pendel opal/natur IP20 E27 D400 mm	9 436
8186151	FISHERMAN pendel opal/blå IP20 E27 D400 mm	9 436
8186301	FISHERMAN pendel opal/vit IP20 E27 D650 mm	13 351
8186341	FISHERMAN pendel opal/orange IP20 E27 D650 mm	13 351
8186350	FISHERMAN pendel opal/natur IP20 E27 D650 mm	13 351
8186351	FISHERMAN pendel opal/blå IP20 E27 D650 mm	13 351

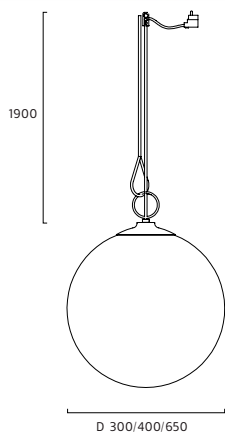
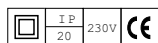

18% rabatt ska dras av på angivna priser

# FOG

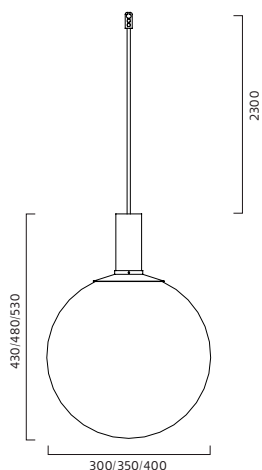
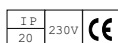

**Utförande:** Lackerad metall. Kupa av delvis blåstrat klarglas. Inkl ljuskälla.

**Montage:** I takkrok, 2 m kabel. Andra färger och diameter på begäran.

**Anslutning:** Takkontakt alt. kopplingsplint 3x2,25mm<sup>2</sup>.

**Design:** Front 2014.

Inklusive dimmbar LED ljuskälla GU10.

ART	BESKRIVNING		PRIS/SEK
8311101	FOG pendelarmatur glas/vit	IP20 LED/395LM/2700K D300 mm	5 829
8311106	FOG pendelarmatur glas/svart	IP20 LED/395LM/2700K D300 mm	5 829
8311178	FOG pendelarmatur glas/koppar	IP20 LED/395LM/2700K D300 mm	6 067
8311301	FOG pendelarmatur glas/vit	IP20 LED/395LM/2700K D350 mm	6 612
8311306	FOG pendelarmatur glas/svart	IP20 LED/395LM/2700K D350 mm	6 612
8311378	FOG pendelarmatur glas/koppar	IP20 LED/395LM/2700K D350 mm	6 867
8311501	FOG pendelarmatur glas/vit	IP20 LED/395LM/2700K D400 mm	8 376
8311506	FOG pendelarmatur glas/svart	IP20 LED/395LM/2700K D400 mm	8 376
8311578	FOG pendelarmatur glas/koppar	IP20 LED/395LM/2700K D400 mm	8 599
8312101	FOG pendelarmatur glas/vit	IP20 LED/510LM/3000K D300 mm	6 062
8312101-40	FOG pendelarmatur glas/vit	IP20 LED/450LM/4000K D300 mm	6 616
8312106	FOG pendelarmatur glas/svart	IP20 LED/510LM/3000K D300 mm	6 062
8312106-40	FOG pendelarmatur glas/svart	IP20 LED/450LM/4000K D300 mm	7 191
8312178	FOG pendelarmatur glas/koppar	IP20 LED/510LM/3000K D300 mm	6 848
8312178-40	FOG pendelarmatur glas/koppar	IP20 LED/450LM/4000K D300 mm	7 437
8312301	FOG pendelarmatur glas/vit	IP20 LED/510LM/3000K D350 mm	7 412
8312301-40	FOG pendelarmatur glas/vit	IP20 LED/450LM/4000K D350 mm	8 058
8312306	FOG pendelarmatur glas/svart	IP20 LED/510LM/3000K D350 mm	7 412
8312306-40	FOG pendelarmatur glas/svart	IP20 LED/450LM/4000K D350 mm	6 864
8312378	FOG pendelarmatur glas/koppar	IP20 LED/510LM/3000K D350 mm	6 549
8312378-40	FOG pendelarmatur glas/koppar	IP20 LED/450LM/4000K D350 mm	7 099
8312501	FOG pendelarmatur glas/vit	IP20 LED/510LM/3000K D400 mm	8 005
8312501-40	FOG pendelarmatur glas/vit	IP20 LED/450LM/4000K D400 mm	8 609
8312506	FOG pendelarmatur glas/svart	IP20 LED/510LM/3000K D400 mm	8 005
8312506-40	FOG pendelarmatur glas/svart	IP20 LED/450LM/4000K D400 mm	9 298
8312578	FOG pendelarmatur glas/koppar	IP20 LED/510LM/3000K D400 mm	8 925
8312578-40	FOG pendelarmatur glas/koppar	IP20 LED/450LM/4000K D400 mm	9 509

## FOTO



**Utförande:** Lackerad metall och sandgjuten aluminium. Vit RAL 9016, svart RAL 9005, grön RAL 6020. Riktbart armaturhus. Fyra ställbara avbländningsklaffar. Andra färger på begäran.

**Montage/Anslutning:** I tak/vägg kopplingsplint 3x4mm<sup>2</sup> alt. 3-fas skena.

**Design:** Thomas Bernstrand & Mattias Ståhlbom 2004.

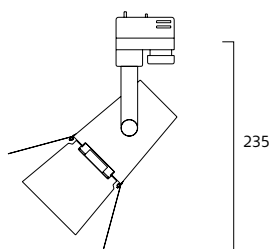
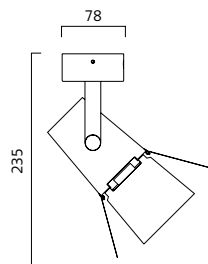

ART	BESKRIVNING		PRS/SEK
7655101	FOTO spot vägg/tak vit	35W/GU10 fast montering	5 930
7655106	FOTO spot vägg/tak svart	35W/GU10 fast montering	5 930
7656101	FOTO spot vägg vit	35W/GU10 med 2,5 m sladd	6 270
7656106	FOTO spot vägg svart	35W/GU10 med 2,5 m sladd	6 270
7657101	FOTO takspot vit	35W/GU10 med 3-fas adapter	6 149
7657106	FOTO takspot svart	35W/GU10 med 3-fas adapter	6 149

## FOTO

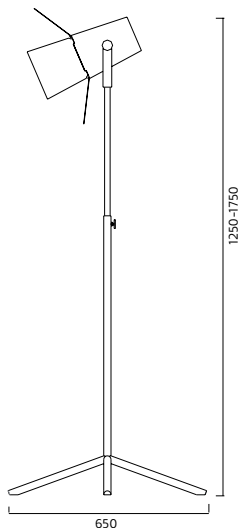

1250-1750

650

**Utförande:** Vit- alt. svartlackerad metall och aluminium. Matt glas. Riktbart armaturhus och höj- och sänkbart stativ. Fyra ställbara avbländningsklaffar.

**Anslutning:** 2,5 m kabel med fotbrytare och jordad stickpropp.

**Design:** Thomas Bernstrand, Mattias Ståhlbom 2006.

Exklusive ljuskälla.

ART	BESKRIVNING		PRIS/SEK
7649101	FOTO golvlampa vit	IP20 14W PAR/E27 H1250-1750mm	16 245
7649106	FOTO golvlampa svart	IP20 14W PAR/E27 H1250-1750mm	16 245
TILLBEHÖR			
9000600	Dimmer till golvarmatur vit	Till LED retrofit ljuskällor	1 167
9000601	Dimmer till golvarmatur svart	Till LED retrofit ljuskällor	1 167

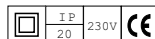
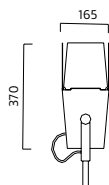



## GINZA

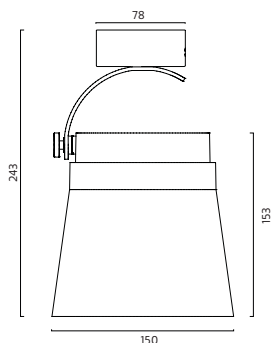

Utförande: Lackerad metall och aluminium. Vit RAL 9010, svart RAL 9005, orange RAL 4320S. Bländskydd av microprisma. Vrid och vinklinsbar. Andra färger på begäran.

LED info : Systemeffekt 10W. Armaturlumen 620LM . Korrelerad färgtemperatur 3000K. Färgtolerans SDCM 3. Färgåtergivning >RA 80.

Montage : 8432 -3-fas universaladapter. Dimmbar modell inkl. Global pulse track adapter. 8433 -Kopplingsplint 3x2,5mm<sup>2</sup>. Dimmbar 5x4mm<sup>2</sup>.

Design: Thomas Bernstrand 2018.

ART	BESKRIVNING		PRICE/SEK
8432101-30	GINZA singel 3-fas adapter vit	IP20 LED/620/LM/10W/3000K	5 768
8432101D30	GINZA singel 3-fas adapter vit	IP20 LED/620/LM/10W/3000K dim	6 325
8432106-30	GINZA singel 3-fas adapter svart	IP20 LED/620/LM/10W/3000K	5 768
8432106D30	GINZA singel 3-fas adapter svart	IP20 LED/620/LM/10W/3000K dim	6 325
8432141-30	GINZA singel 3-fas adapter orange	IP20 LED/620/LM/10W/3000K	5 768
8432141D30	GINZA singel 3-fas adapter orange	IP20 LED/620/LM/10W/3000K dim	6 325
8433101-30	GINZA singel tak/vägg vit	IP20 LED620LM/10W/3000K	6 085
8433101D30	GINZA singel tak/vägg vit	IP20 LED620LM/10W/3000K dim	6 446
8433106-30	GINZA singel tak/vägg svart	IP20 LED620LM/10W/3000K	6 085
8433106D30	GINZA singel tak/vägg svart	IP20 LED620LM/10W/3000K dim	6 446
8433141-30	GINZA singel tak/vägg orange	IP20 LED620LM/10W/3000K	6 085
8433141D30	GINZA singel tak/vägg orange	IP20 LED620LM/10W/3000K dim	6 446

D = Dimbar DALI, SwitchDim

## GINZA



**Utförande:** Lackerad metall och aluminium. Vit RAL 9010, svart RAL 9005, orange RAL 43205. Bländskydd av microprisma. Vrid och vinklignsbar. Andra färger och längder/ fler spotlights på begäran.

**LED info:** Systemeffekt 3x10W. Armaturlumen 3x620LM. Korrelerad färgtemperatur 3000K. Färgtolerans SDCM 3. Färgåtergivning >RA 80.

**Monitage:** I tak, 2,5 m vajer.

**Anslutning:** Takkontakt alt. kopplingsplint 3x2,5mm<sup>2</sup> vid HFF 5x4mm<sup>2</sup>.

**Design:** Thomas Bernstrand 2018.

Inklusive LED modul.

ART	BESKRIVNING		PRIS/SEK
8431101	GINZA pendel vit L650	IP20 LED/1860LM/30W/3000K	21 658
8431101HF-F	GINZA pendel vit L650	IP20 LED/1860LM/30W/3000K dim	21 894
8431106	GINZA pendel svart L650	IP20 LED/1860LM/30W/3000K	21 658
8431106HF-F	GINZA pendel svart L650	IP20 LED/1860LM/30W/3000K dim	21 894
8431141	GINZA pendel orange L650	IP20 LED/1860LM/30W/3000K	21 658
8431141HF-F	GINZA pendel orange L650	IP20 LED/1860LM/30W/3000K dim	21 894

HFF = Dimmbar SwitchDim, DALI.

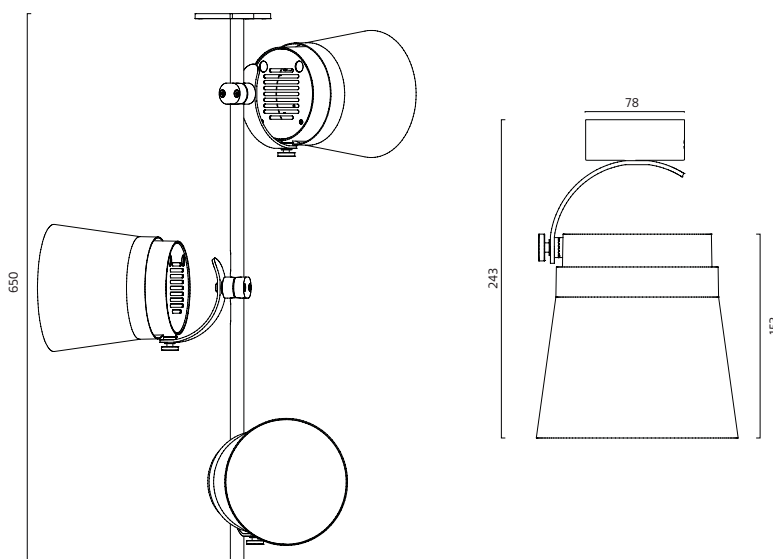

## GINZA

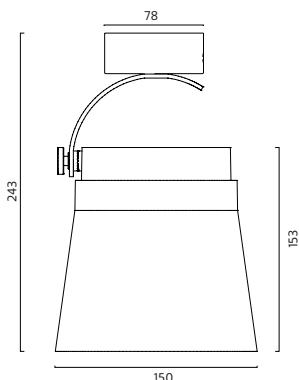

**Utförande:** Lackerad metall och aluminium. Vit RAL 9010, svart RAL 9005, orange RAL 43205. Bländskydd av microprisma. Vrid och vinklignsbar. Andra färger och längder/ fler spotlights på begäran.

**LED info:** Systemeffekt 3x10W. Armaturlumen 3x620LM. Korrelerad färgtemperatur 3000K. Färgtolerans SDCM 3. Färgåtergivning >RA 80.

**Monitage:** I tak, 2,5 m vajer.

**Anslutning:** Takkontakt alt. kopplingsplint 3x2,5mm<sup>2</sup> vid HFF 5x4mm<sup>2</sup>.

**Design:** Thomas Bernstrand 2018.

Inklusive LED modul.

ART	BESKRIVNING		PRIS/SEK
8430101	GINZA pendel vit L1200	IP20 LED/1860LM/30W/3000K	21 733
8430101HF-F	GINZA pendel vit L1200	IP20 LED/1860LM/30W/3000K dim	21 968
8430106	GINZA pendel svart L1200	IP20 LED/1860LM/30W/3000K	21 733
8430106HF-F	GINZA pendel svart L1200	IP20 LED/1860LM/30W/3000K dim	21 968
8430141	GINZA pendel orange L1200	IP20 LED/1860LM/30W/3000K	21 733
8430141HF-F	GINZA pendel orange L1200	IP20 LED/1860LM/30W/3000K	21 968

HFF = Dimmbar SwitchDim, DALI.

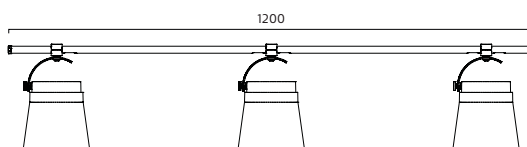

## GRID - PENDEL



**Utförande:** Perforerad metall med kvadratiska hål alt. sträckmetall. Lackerad gul, orange, klarlackerad metall alt. transparent guldack. Grid har ett rått uttryck och man kan se svetsfogar mm genom den transparenta lacken.

**Montage:** Pendlas i vajer.

**Anslutning:** Kabel med stickpropp, vid HFF utan stickpropp.

**Design:** Front 2011.

**LED info:** Systemeffekt se produkttabell. Armaturlumen se produkttabell. Korrelerad färgtemperatur 3000K alt. 4000K. Färgtolerans SDCM 3. Färgåtergivning RA 80.

LED inklusive LED modul. T5 modell inklusive ljuskälla.

ART	BESKRIVNING	PRIS/SEK
<b>LED 3000K</b>		
8126114	GRID pendel fyrkantshål gul	IP20 LED 1414LM/19W L1250 10 394
8126114HF-F	GRID pendel fyrkantshål gul	IP20 LED 1414LM/19W L1250 Dim 11 756
8126141	GRID pendel fyrkantshål orange	IP20 LED 1414LM/19W L1250 10 394
8126141HF-F	GRID pendel fyrkantshål orange	IP20 LED 1414LM/19W L1250 Dim 11 756
8126176	GRID pendel fyrkantshål metall	IP20 LED 1414LM/19W L1250 10 394
8126176HF-F	GRID pendel fyrkantshål metall	IP20 LED 1414LM/19W L1250 Dim 11 756
8126177	GRID pendel fyrkantshål guld	IP20 LED 1414LM/19W L1250 10 394
8126177HF-F	GRID pendel fyrkantshål guld	IP20 LED 1414LM/19W L1250 Dim 11 756
8127114	GRID pendel sträckmet gul	IP20 LED 1414LM/19W L1250 10 394
8127114HF-F	GRID pendel sträckmet gul	IP20 LED 1414LM/19W L1250 Dim 11 756
8127141	GRID pendel sträckmet orange	IP20 LED 1414LM/19W L1250 10 394
8127141HF-F	GRID pendel sträckmet orange	IP20 LED 1414LM/19W L1250 Dim 11 756
8127176	GRID pendel sträckmet metall	IP20 LED 1414LM/19W L1250 10 394
8127176HF-F	GRID pendel sträckmet metall	IP20 LED 1414LM/19W L1250 Dim 11 756
8127177	GRID pendel sträckmet guld	IP20 LED 1414LM/19W L1250 10 394
8127177HF-F	GRID pendel sträckmet guld	IP20 LED 1414LM/19W L1250 Dim 11 756
8128114	GRID pendel fyrkantshål gul	IP20 LED 2210LM/33W L1250 10 610
8128114HF-F	GRID pendel fyrkantshål gul	IP20 LED 2210LM/33W L1250 Dim 11 972
8128141	GRID pendel fyrkantshål orange	IP20 LED 2210LM/33W L1250 10 610
8128141HF-F	GRID pendel fyrkantshål orange	IP20 LED 2210LM/33W L1250 Dim 11 972
8128176	GRID pendel fyrkantshål metall	IP20 LED 2210LM/33W L1250 10 610
8128176HF-F	GRID pendel fyrkantshål metall	IP20 LED 2210LM/33W L1250 Dim 11 972
8128177	GRID pendel fyrkantshål guld	IP20 LED 2210LM/33W L1250 10 610
8128177HF-F	GRID pendel fyrkantshål guld	IP20 LED 2210LM/33W L1250 Dim 11 972
8129114	GRID pendel sträckmetall gul	IP20 LED 2210LM/33W L1250 10 610
8129114HF-F	GRID pendel sträckmetall gul	IP20 LED 2210LM/33W L1250 Dim 11 972
8129141	GRID pendel sträckmet orange	IP20 LED 2210LM/33W L1250 10 610
8129141HF-F	GRID pendel sträckmet orange	IP20 LED 2210LM/33W L1250 Dim 11 972
8129176	GRID pendel sträckmet metall	IP20 LED 2210LM/33W L1250 10 610
8129176HF-F	GRID pendel sträckmet metall	IP20 LED 2210LM/33W L1250 Dim 11 972
8129177	GRID pendel sträckmet guld	IP20 LED 2210LM/33W L1250 10 610
8129177HF-F	GRID pendel sträckmet guld	IP20 LED 2210LM/33W L1250 Dim 11 972

HFF = Dimmbar SwitchDim, DALI.

### TILLBEHÖR

98126182	GRID reflektor för LED lysrör	L=1130 / med byglar	358
98126191	GRID kopplingsbeslag	68x15x2 mm rostfri mattborstad	204
98131182	Dragströmbrytare tänd/släck		246
98132182	GRID dragdimmer	Vit kabel	331

>Tabellen fortsätter på nästa sida

## GRID – PENDEL

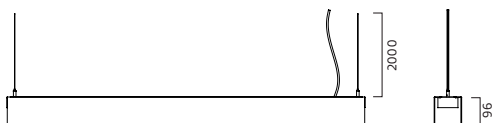

**Utförande:** Perforerad metall med kvadratiska hål alt. sträckmetall. Lackerad gul, orange, klarlackerad metall alt. transparent guldlack. Grid har ett rått uttryck och man kan se svetsfogar mm genom den transparenta lacken.

**Montage:** Pendlas i vajer.

**Anslutning:** Kabel med stickpropp, vid HFF utan stickpropp.

**Design:** Front 2011.

**LED info:** Systemeffekt se produkttabell. Armaturlumen se produkttabell. Korrelerad färgtemperatur 3000K alt 4000K. Färgtolerans SDCM 3. Färgåtergivning RA 80.

LED inklusive LED modul. T5 modell inklusive ljuskälla.

ART	BESKRIVNING	PRIS/SEK
<b>LED 4000K</b>		
8126114D40	GRID pendel fyrkantshål gul	IP20 LED/1555LM/19W/4000K dim 11 905
8126141-40	GRID pendel fyrkantshål orange	IP20 LED/1555LM/19W/4000K 10 545
8126141D40	GRID pendel fyrkantshål orange	IP20 LED/1555LM/19W/4000K dim 11 905
8126176-40	GRID pendel fyrkantshål metall	IP20 LED/1555LM/19W/4000K 10 545
8126176D40	GRID pendel fyrkantshål metall	IP20 LED/1555LM/19W/4000K dim 11 905
8126177-40	GRID pendel fyrkantshål guld	IP20 LED/1555LM/19W/4000K 10 545
8126177D40	GRID pendel fyrkantshål guld	IP20 LED/1555LM/19W/4000K dim 11 905
8127114-40	GRID pendel sträckmet gul	IP20 LED/1555LM/19W/4000K 10 545
8127114D40	GRID pendel sträckmet gul	IP20 LED/1555LM/19W/4000K dim 11 905
8127141-40	GRID pendel sträckmet orange	IP20 LED/1555LM/19W/4000K 10 545
8127141D40	GRID pendel sträckmet orange	IP20 LED/1555LM/19W/4000K dim 11 905
8127176-40	GRID pendel sträckmet metall	IP20 LED/1555LM/19W/4000K 10 545
8127176D40	GRID pendel sträckmet metall	IP20 LED/1555LM/19W/4000K dim 11 905
8127177-40	GRID pendel sträckmet guld	IP20 LED/1555LM/19W/4000K 10 545
8127177D40	GRID pendel sträckmet guld	IP20 LED/1555LM/19W/4000K dim 11 905
8128114-40	GRID pendel fyrkantshål gul	IP20 LED 2430LM/33W/4000K 10 756
8128114D40	GRID pendel fyrkantshål gul	IP20 LED 2430LM/33W/4000K dim 12 117
8128141-40	GRID pendel fyrkantshål orange	IP20 LED 2430LM/33W/4000K 10 756
8128141D40	GRID pendel fyrkantshål orange	IP20 LED 2430LM/33W/4000K dim 12 117
8128176-40	GRID pendel fyrkantshål metall	IP20 LED 2430LM/33W/4000K 10 756
8128176D40	GRID pendel fyrkantshål metall	IP20 LED 2430LM/33W/4000K dim 12 117
8128177-40	GRID pendel fyrkantshål guld	IP20 LED 2430LM/33W/4000K 10 756
8128177D40	GRID pendel fyrkantshål guld	IP20 LED 2430LM/33W/4000K dim 12 117
8129114-40	GRID pendel sträckmetall gul	IP20 LED 2430LM/33W/4000K 10 756
8129114D40	GRID pendel sträckmetall gul	IP20 LED 2430LM/33W/4000K dim 12 117
8129141-40	GRID pendel sträckmet orange	IP20 LED 2430LM/33W/4000K 10 756
8129141D40	GRID pendel sträckmet orange	IP20 LED 2430LM/33W/4000K dim 12 117
8129176-40	GRID pendel sträckmet metall	IP20 LED 2430LM/33W/4000K 10 756
8129176D40	GRID pendel sträckmet metall	IP20 LED 2430LM/33W/4000K dim 12 117
8129177-40	GRID pendel sträckmet guld	IP20 LED 2430LM/33W/4000K 10 756
8129177D40	GRID pendel sträckmet guld	IP20 LED 2430LM/33W/4000K dim 12 117

D = Dimmbar SwitchDim, DALI.

### TILLBEHÖR

98126182	GRID reflektor för LED lysrör	L=1130 / med byglar	358
98126191	GRID kopplingsbeslag	68x15x2 mm rostfri mattborstad	204
98131182	Dragströmbrytare tänd/släck		246
98132182	GRID dragdimmer	Vit kabel	331

## GRID – TAK

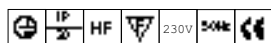
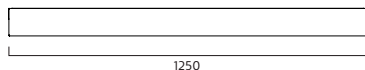

**Utförande:** Perforerad metall med kvadratiska hål alt. sträckmetall. Lackerad gul Ral 1018, orange Ral 2004, klarlackerad metall alt. transparent guldlack. Grid har ett rått uttryck och man kan se svetsfogar mm genom den transparenta lacken. Reflektor finns som tillbehör.

**Montage:** Dikt tak.

**Anslutning:** Snabbkopplingsplint 5x4mm<sup>2</sup>.

**Design:** Front 2012.

T5 modell inklusive ljuskälla. LED inklusive LED modul.

ART	BESKRIVNING		PRIS/SEK
<b>LED 3000K</b>			
8138114	GRID tak fyrkantshål gul	IP20 LED 2210LM/33W L1250	10 428
8138114HF-F	GRID tak fyrkantshål gul	IP20 LED 2210LM/33W L1250 Dim	11 785
8138141	GRID tak fyrkantshål orange	IP20 LED 2210LM/33W L1250	10 428
8138141HF-F	GRID tak fyrkantshål orange	IP20 LED 2210LM/33W L1250 Dim	11 785
8138176	GRID tak fyrkantshål metall	IP20 LED 2210LM/33W L1250	10 428
8138176HF-F	GRID tak fyrkantshål metall	IP20 LED 2210LM/33W L1250 Dim	11 785
8138177	GRID tak fyrkantshål guld	IP20 LED 2210LM/33W L1250	10 428
8138177HF-F	GRID tak fyrkantshål guld	IP20 LED 2210LM/33W L1250 Dim	11 785
8139114	GRID tak sträckmetall gul	IP20 LED 2210LM/33W L1250	10 428
8139114HF-F	GRID tak sträckmetall gul	IP20 LED 2210LM/33W L1250 Dim	11 785
8139141	GRID tak sträckmetall orange	IP20 LED 2210LM/33W L1250	10 428
8139141HF-F	GRID tak sträckmetall orange	IP20 LED 2210LM/33W L1250 Dim	11 785
8139176	GRID tak sträckmetall metall	IP20 LED 2210LM/33W L1250	10 428
8139176HF-F	GRID tak sträckmetall metall	IP20 LED 2210LM/33W L1250 Dim	11 785
8139177	GRID tak sträckmetall guld	IP20 LED 2210LM/33W L1250	10 428
8139177HF-F	GRID tak sträckmetall guld	IP20 LED 2210LM/33W L1250 Dim	11 785
8141114	GRID tak fyrkantshål gul	IP20 LED 1414LM/19W L1250	10 214
8141114HF-F	GRID tak fyrkantshål gul	IP20 LED 1414LM/19W L1250 Dim	11 570
8141141	GRID tak fyrkant orange	IP20 LED 1414LM/19W L1250	10 214
8141141HF-F	GRID tak fyrkant orange	IP20 LED 1414LM/19W L1250 Dim	11 570
8141176	GRID tak fyrkant metall	IP20 LED 1414LM/19W L1250	10 214
8141176HF-F	GRID tak fyrkant metall	IP20 LED 1414LM/19W L1250 Dim	11 570
8141177	GRID tak fyrkantshål guld	IP20 LED 1414LM/19W L1250	10 214
8141177HF-F	GRID tak fyrkantshål guld	IP20 LED 1414LM/19W L1250 Dim	11 570
8142114	GRID tak sträckmetall gul	IP20 LED 1414LM/19W L1250	10 214
8142114HF-F	GRID tak sträckmetall gul	IP20 LED 1414LM/19W L1250 Dim	11 570
8142141	GRID tak sträckmet orange	IP20 LED 1414LM/19W L1250	10 214
8142141HF-F	GRID tak sträckmet orange	IP20 LED 1414LM/19W L1250 Dim	11 570
8142176	GRID tak sträckmet metall	IP20 LED 1414LM/19W L1250	10 214
8142176HF-F	GRID tak sträckmet metall	IP20 LED 1414LM/19W L1250 Dim	11 570
8142177	GRID tak sträckmet guld	IP20 LED 1414LM/19W L1250	10 214
8142177HF-F	GRID tak sträckmet guld	IP20 LED 1414LM/19W L1250 Dim	11 570

HFF = Dimmbar via SwitchDIM, DALI.

### TILLBEHÖR,

98126182	GRID reflektor för LED lysrör	L=1130 / med byglar	358
----------	-------------------------------	---------------------	-----

Tabellen fortsätter på nästa sida >

## GRID – TAK

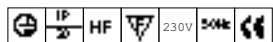
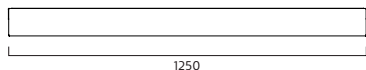

**Utförande:** Perforerad metall med kvadratiska hål alt. sträckmetall. Lackerad gul Ral 1018, orange Ral 2004, klarlackerad metall alt. transparent guldlack. Grid har ett rått uttryck och man kan se svetsfogar mm genom den transparenta lacken. Reflektor finns som tillbehör.

**Montage:** Dikt tak.

**Anslutning:** Snabbkopplingsplint 5x4mm<sup>2</sup>.

**Design:** Front 2012.

T5 modell inklusive ljuskälla. LED inklusive LED modul.

ART	BESKRIVNING		PRIS/SEK
<b>LED 4000K</b>			
8138114-40	GRID tak fyrkantshål gul	IP20 LED 2430LM/33W/4000K	10 574
8138114D40	GRID tak fyrkantshål gul	IP20 LED 2430LM/33W/4000K dim	11 931
8138141-40	GRID tak fyrkantshål orange	IP20 LED 2430LM/33W/4000K	10 574
8138141D40	GRID tak fyrkantshål orange	IP20 LED 2430LM/33W/4000K dim	11 931
8138176-40	GRID tak fyrkantshål metall	IP20 LED 2430LM/33W/4000K	10 574
8138176D40	GRID tak fyrkantshål metall	IP20 LED 2430LM/33W/4000K dim	11 931
8138177-40	GRID tak fyrkantshål guld	IP20 LED 2430LM/33W/4000K	10 574
8138177D40	GRID tak fyrkantshål guld	IP20 LED 2430LM/33W/4000K dim	11 931
8139114-40	GRID tak sträckmetall gul	IP20 LED 2430LM/33W/4000K	10 574
8139114D40	GRID tak sträckmetall gul	IP20 LED 2430LM/33W/4000K dim	11 931
8139141-40	GRID tak sträckmetall orange	IP20 LED 2430LM/33W/4000K	10 574
8139141D40	GRID tak sträckmetall orange	IP20 LED 2430LM/33W/4000K dim	11 931
8139176-40	GRID tak sträckmetall metall	IP20 LED 2430LM/33W/4000K	10 574
8139176D40	GRID tak sträckmetall metall	IP20 LED 2430LM/33W/4000K dim	11 931
8139177-40	GRID tak sträckmetall guld	IP20 LED 2430LM/33W/4000K	10 574
8139177D40	GRID tak sträckmetall guld	IP20 LED 2430LM/33W/4000K dim	11 931
8141114-40	GRID tak fyrkantshål gul	IP20 LED/1555LM/19W/4000K	10 363
8141114D40	GRID tak fyrkantshål gul	IP20 LED/1555LM/19W/4000K	11 718
8141141-40	GRID tak fyrkant orange	IP20 LED/1555LM/19W/4000K	10 363
8141141D40	GRID tak fyrkant orange	IP20 LED/1555LM/19W/4000K	11 718
8141176-40	GRID tak fyrkant metall	IP20 LED/1555LM/19W/4000K	10 367
8141176D40	GRID tak fyrkant metall	IP20 LED/1555LM/19W/4000K	11 718
8141177-40	GRID tak fyrkantshål guld	IP20 LED/1555LM/19W/4000K	10 363
8141177D40	GRID tak fyrkantshål guld	IP20 LED/1555LM/19W/4000K	11 718
8142114-40	GRID tak sträckmetall gul	IP20 LED/1555LM/19W/4000K	10 363
8142114D40	GRID tak sträckmetall gul	IP20 LED/1555LM/19W/4000K	11 718
8142141-40	GRID tak sträckmet orange	IP20 LED/1555LM/19W/4000K	10 363
8142141D40	GRID tak sträckmet orange	IP20 LED/1555LM/19W/4000K	11 718
8142176-40	GRID tak sträckmet metall	IP20 LED/1555LM/19W/4000K	10 363
8142176d40	GRID tak sträckmet metall	IP20 LED/1555LM/19W/4000K	11 718
8142177-40	GRID tak sträckmet guld	IP20 LED/1555LM/19W/4000K	10 363
8142177D40	GRID tak sträckmet guld	IP20 LED/1555LM/19W/4000K	11 718

D = Dimmbar via SwitchDIM, DALI.

### TILLBEHÖR

98126182	GRID reflektor för LED lysrör	L=1130 / med byglar	358
----------	-------------------------------	---------------------	-----

## GRID



**Utförande:** Perforerad metall med kvadratiska hål alt. sträckmetall.

Lackerad gul, orange, klarlackerad metall alt. transparent guldlack. Grid har ett rått uttryck och man kan se svetsfogar mm genom den transparenta lacken. Bländskydd av opal akryl. T5 Eco.

**Montage:** Dikt vägg.

**Anslutning:** Snabbkopplingsplint 3x4mm<sup>2</sup>.

**Design:** Front 2012.

**LED info:** Systemeffekt se nedan. Armaturlumen se nedan. Korrelerad färgtemperatur 3000K alt 4000K. Färgtolerans SDCM 3. Färgåtergivning RA >80.

8134-8135 - Inklusive T5 lysrör. 8143-8146 - Inklusive LED modul.

ART	BESKRIVNING		PRIS/SEK
<b>LED 3000K</b>			
8143114	GRID vägg fyrkantshål gul	IP20 LED 1297LM/19W L1250	10 214
8143114HF-F	GRID vägg fyrkantshål gul	IP20 LED 1297LM/19W L1250 Dim	11 570
8143141	GRID vägg fyrkantshål orange	IP20 LED 1297LM/19W L1250	10 214
8143141HF-F	GRID vägg fyrkantshål orange	IP20 LED 1297LM/19W L1250 Dim	11 570
8143176	GRID vägg fyrkantshål metall	IP20 LED 1297LM/19W L1250	10 214
8143176HF-F	GRID vägg fyrkantshål metall	IP20 LED 1297LM/19W L1250 Dim	11 570
8143177	GRID vägg fyrkantshål guld	IP20 LED 1297LM/19W L1250	10 214
8143177HF-F	GRID vägg fyrkantshål guld	IP20 LED 1297LM/19W L1250 Dim	11 570
8144114	GRID vägg sträckmetall gul	IP20 LED 1297LM/19W L1250	10 214
8144114HF-F	GRID vägg sträckmetall gul	IP20 LED 1297LM/19W L1250 Dim	11 570
8144141	GRID vägg sträckmetall orange	IP20 LED 1297LM/19W L1250	10 214
8144141HF-F	GRID vägg sträckmetall orange	IP20 LED 1297LM/19W L1250 Dim	11 570
8144176	GRID vägg sträckmetall metall	IP20 LED 1297LM/19W L1250	10 214
8144176HF-F	GRID vägg sträckmetall metall	IP20 LED 1297LM/19W L1250 Dim	11 570
8144177	GRID vägg sträckmetall guld	IP20 LED 1297LM/19W L1250	10 214
8144177HF-F	GRID vägg sträckmetall guld	IP20 LED 1297LM/19W L1250 Dim	11 570
8145114	GRID vägg fyrkantshål gul	IP20 LED 1966LM/33W L1250	10 428
8145114HF-F	GRID vägg fyrkantshål gul	IP20 LED 1966LM/33W L1250 Dim	11 785
8145141	GRID vägg fyrkantshål orange	IP20 LED 1966LM/33W L1250	10 428
8145141HF-F	GRID vägg fyrkantshål orange	IP20 LED 1966LM/33W L1250 Dim	11 785
8145176	GRID vägg fyrkantshål metall	IP20 LED 1966LM/33W L1250	10 428
8145176HF-F	GRID vägg fyrkantshål metall	IP20 LED 1966LM/33W L1250 Dim	11 785
8145177	GRID vägg fyrkantshål guld	IP20 LED 1966LM/33W L1250	10 428
8145177HF-F	GRID vägg fyrkantshål guld	IP20 LED 1966LM/33W L1250 Dim	11 785
8146114	GRID vägg sträckmetall gul	IP20 LED 1966LM/33W L1250	10 428
8146114HF-F	GRID vägg sträckmetall gul	IP20 LED 1966LM/33W L1250 Dim	11 785
8146141	GRID vägg sträckmetall orange	IP20 LED 1966LM/33W L1250	10 428
8146141HF-F	GRID vägg sträckmetall orange	IP20 LED 1966LM/33W L1250 Dim	11 785
8146176	GRID vägg sträckmetall metall	IP20 LED 1966LM/33W L1250	10 428
8146176HF-F	GRID vägg sträckmetall metall	IP20 LED 1966LM/33W L1250 Dim	11 785
8146177	GRID vägg sträckmetall guld	IP20 LED 1966LM/33W L1250	10 428
8146177HF-F	GRID vägg sträckmetall guld	IP20 LED 1966LM/33W L1250 Dim	11 785

HFF = Dimmbar via SwitchDIM, DALI.

**Tabellen fortsätter på nästa sida >**



## GRID



**Utförande:** Perforerad metall med kvadratiska hål alt. sträckmetall.

Lackerad gul, orange, klarlackerad metall alt. transparent guldlack. Grid har ett rått uttryck och man kan se svetsfogar mm genom den transparenta lacken. Bländskydd av opal akryl. T5 Eco.

**Montage:** Dikt vägg.

**Anslutning:** Snabbkopplingsplint 3x4mm<sup>2</sup>.

**Design:** Front 2012.

**LED info:** Systemeffekt se nedan. Armaturlumen se nedan. Korrelerad färgtemperatur 3000K. Färgtolerans SDCM 3. Färgåtergivning RA >80.

8134-8135 - Inklusive T5 lysrör. 8143-8146 - Inklusive LED modul.

ART	BESKRIVNING		PRIS/SEK
<b>LED 4000K</b>			
8143114-40	GRID vägg fyrkantshål gul	IP20 LED/1428LM/19W/4000K	10 363
8143114D40	GRID vägg fyrkantshål gul	IP20 LED/1428LM/19W/4000K dim	11 718
8143141-40	GRID vägg fyrkantshål orange	IP20 LED/1428LM/19W/4000K	10 363
8143141D40	GRID vägg fyrkantshål orange	IP20 LED/1428LM/19W/4000K dim	11 718
8143176-40	GRID vägg fyrkantshål metall	IP20 LED/1428LM/19W/4000K	10 363
8143176D40	GRID vägg fyrkantshål metall	IP20 LED/1428LM/19W/4000K dim	11 718
8143177-40	GRID vägg fyrkantshål guld	IP20 LED/1428LM/19W/4000K	10 363
8143177D40	GRID vägg fyrkantshål guld	IP20 LED/1428LM/19W/4000K dim	11 718
8144114-40	GRID vägg sträckmetall gul	IP20 LED/1428LM/19W/4000K	10 363
8144114D40	GRID vägg sträckmetall gul	IP20 LED/1428LM/19W/4000K dim	11 718
8144141-40	GRID vägg sträckmetall orange	IP20 LED/1428LM/19W/4000K	10 363
8144141D40	GRID vägg sträckmetall orange	IP20 LED/1428LM/19W/4000K dim	11 718
8144176-40	GRID vägg sträckmetall metall	IP20 LED/1428LM/19W/4000K	10 363
8144176D40	GRID vägg sträckmetall metall	IP20 LED/1428LM/19W/4000K dim	11 718
8144177-40	GRID vägg sträckmetall guld	IP20 LED/1428LM/19W/4000K	10 363
8144177D40	GRID vägg sträckmetall guld	IP20 LED/1428LM/19W/4000K dim	11 718
8145114-40	GRID vägg fyrkantshål gul	IP20 LED 2164LM/33W/4000K	10 574
8145114D40	GRID vägg fyrkantshål gul	IP20 LED 2164LM/33W/4000K dim	11 931
8145141-40	GRID vägg fyrkantshål orange	IP20 LED 2164LM/33W/4000K	10 574
8145141D40	GRID vägg fyrkantshål orange	IP20 LED 2164LM/33W/4000K dim	11 931
8145176-40	GRID vägg fyrkantshål metall	IP20 LED 2164LM/33W/4000K	10 574
8145176D40	GRID vägg fyrkantshål metall	IP20 LED 2164LM/33W/4000K dim	11 931
8145177-40	GRID vägg fyrkantshål guld	IP20 LED 2164LM/33W/4000K	10 574
8145177D40	GRID vägg fyrkantshål guld	IP20 LED 2164LM/33W/4000K dim	11 931
8146114-40	GRID vägg sträckmetall gul	IP20 LED 2164LM/33W/4000K	10 574
8146114D40	GRID vägg sträckmetall gul	IP20 LED 2164LM/33W/4000K dim	11 931
8146141-40	GRID vägg sträckmetall orange	IP20 LED 2164LM/33W/4000K	10 574
8146141D40	GRID vägg sträckmetall orange	IP20 LED 2164LM/33W/4000K dim	11 931
8146176-40	GRID vägg sträckmetall metall	IP20 LED 2164LM/33W/4000K	10 574
8146176D40	GRID vägg sträckmetall metall	IP20 LED 2164LM/33W/4000K dim	11 931
8146177-40	GRID vägg sträckmetall guld	IP20 LED 2164LM/33W/4000K	10 574
8146177D40	GRID vägg sträckmetall guld	IP20 LED 2164LM/33W/4000K dim	11 931

D = Dimmbar via SwitchDIM, DALI.



## HAZE

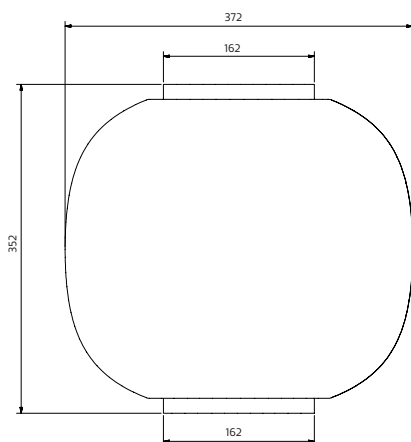

**Utförande** Kupa av opal akryl. Träringar av ask. 3D vävt polyestertyg.

Vit, svart alt. petroleum. Andra färger på förfrågan

**LED info** Systemeffekt 16W, 17W. Armaturlumen 468LM, 656LM. Korrelerad färgtemperatur 2700K, 3000K. Färgåtergivning SDCM 3. Färgåtergivning CRI 80, CRI 90. 16401 - L80 50.000h.

**Montage** Pendlas från tak i 2,5 m kabel.

**Anslutning** DCCL taktakkontakt alt kopplingsplint 3x4 mm<sup>2</sup>, vid dimmbar 5x4mm<sup>2</sup>.

**Design** Samuel Wilkinson 2020.

ART	BESKRIVNING		PRIS/SEK
<b>Inklusive E27 LED ljuskälla.</b>			
16400101-27	HAZE pendel D375 vit	IP20 LED/E27/16W/468LM/2700K	10 263
16400106-27	HAZE pendel D375 svart	IP20 LED/E27/16W/468LM/2700K	10 263
16400145-27	HAZE pendel D375 petroleum	IP20 LED/E27/16W/468LM/2700K	10 263
<b>Med inbyggd LED modul.</b>			
16401101-30	HAZE pendel D375 vit	IP20 LED/17W/965LM/3000K	11 010
16401101D30	HAZE pendel D375 vit	IP20 LED/17W/965LM/3000K dim	11 527
16401106-30	HAZE pendel D375 svart	IP20 LED/17W/965LM/3000K	11 010
16401106D30	HAZE pendel D375 svart	IP20 LED/17W/965LM/3000K dim	11 527
16401145-30	HAZE pendel D375 petroleum	IP20 LED/17W/965LM/3000K	11 029
16401145D30	HAZE pendel D375 petroleum	IP20 LED/17W/965LM/3000K dim	11 527

D = Dimmbar DALI, SwitchDIM

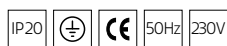

## HAZE



**Utförande** Vitlackerat stativ. Kupa av opal akryl. Träringar av ask. 3D vävt polyestertyg/Camira. Vit, svart alt. petroleum. Vit textilkabel.

Andra färger på förfrågan. Exklusive ljuskälla.

**Anslutning** 2,5 m kabel med brytare och stickpropp.

**Design** Samuel Wilkinson 2022.

Art nr	Beskrivning		SEK
16402101	HAZE golv D375/H1350 vit	IP20 E27/max 20W	13 634
16402106	HAZE golv D375/H1350 svart	IP20 E27/max 20W	13 634
16402145	HAZE golv D375/H1350 petroleum	IP20 E27/max 20W	13 634

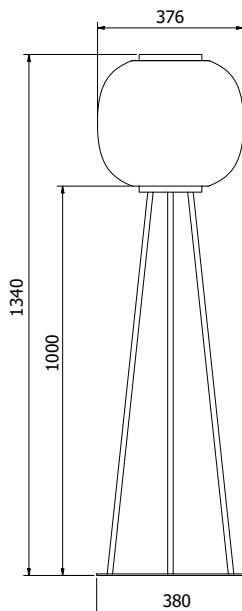

HIDE

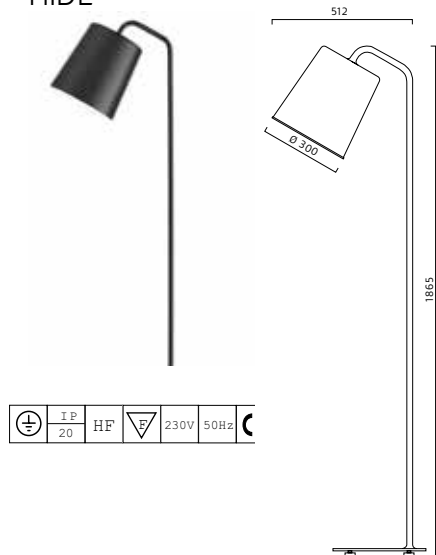

**Utförande:** Vit- eller svartlackerad aluminium och metall. Innerskärm av opal akryl. Insida där hela opalkupan av vit akryl lyser utom i utförande med reflektor, då den är öppen. Andra färger på begäran.

**Anslutning:** 2,5m vit kabel med fotströmbrytare och stickpropp. Vid svart modell svart kabel.

**Design:** Thomas Bernstrand.

Exklusive ljuskälla.

ART	BESKRIVNING		PRIS/SEK
7387101	HIDE golvarmatur vit	IP20 E27/60W H1865 D300	12 072
7387106	HIDE golvarmatur svart	IP20 E27/60W H1865 D300	12 072
7390101	HIDE golv med reflektor vit	IP20 E27 Max 60W H1865 D300	12 716
7390106	HIDE golv med reflektor svart	IP20 E27 Max 60W H1865 D300	12 716
<b>TILLBEHÖR</b>			
9000600	Dimmer till golvarmatur vit	Till LED retrofit ljuskällor	1 167
9000601	Dimmer till golvarmatur svart	Till LED retrofit ljuskällor	1 167

18% rabatt ska dras av på angivna priser

# HOOP

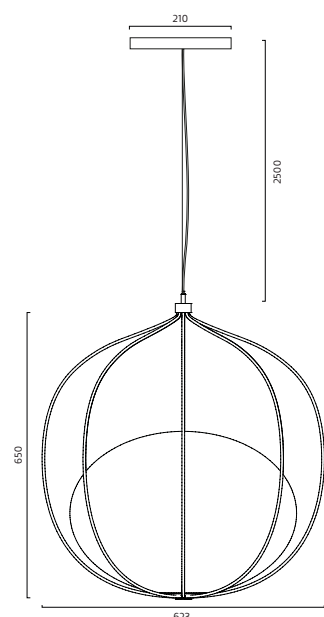

**Utförande:** Lackerad metall. Vit RAL 9010 , blå RAL 5002 eller orange RAL 2004 som standard, andra färger på förfrågan. Inre kupa av matt opalglas.

**LED info:** Systemeffekt 18W. Armaturlumen 1715LM. Korrelerad färgtemperatur 3000K. Färgtolerans SDCM 3. Färgåtergivning >RA 80.

**Montage:** Pendlad från tak, 2 meter vajer och kabel.

**Anslutning:** Kopplingsplint. 5x4mm<sup>2</sup> i takkopp.

**Design:** Front 2018.

8425-Inklusive LED modul. 8426-exklusive ljuskälla.

ART	BESKRIVNING		PRIS/SEK
8425301	HOOP pendel vit/opal	IP20 LED/1715LM/18W/3000K	15 148
8425301HF-F	HOOP pendel vit/opal	IP20 LED/1715LM/18W/3000K dim	15 579
8425306	HOOP pendel svart/opal	IP20 LED/1715LM/18W/3000K	15 148
8425306HF-F	HOOP pendel svart/opal	IP20 LED/1715LM/18W/3000K dim	15 579
8425308	HOOP pendel blå/opal	IP20 LED/1715LM/18W/3000K	15 148
8425308HF-F	HOOP pendel blå/opal	IP20 LED/1715LM/18W/3000K dim	15 579
8425341	HOOP pendel orange/opal	IP20 LED/1715LM/18W/3000K	15 148
8425341HF-F	HOOP pendel orange/opal	IP20 LED/1715LM/18W/3000K dim	15 579
8426301	HOOP pendel vit/opal	IP20 E27 max 20W	14 627
8426306	HOOP pendel svart/opal	IP20 E27 max 20W	14 627
8426308	HOOP pendel blå/opal	IP20 E27 max 20W	14 627
8426341	HOOP pendel orange/opal	IP20 E27 max 20W	14 627

HFF= Dimmbar SwitchDim, DALI.



## LENS

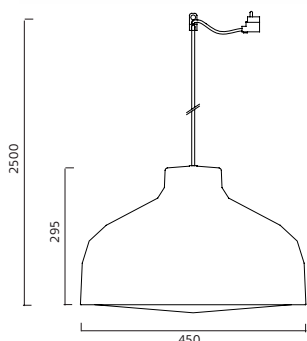

**Utförande:** Strukturlackerad aluminium och matt akryl.

**Montage:** I takkrok.

**Anslutning:** Takkontakt vid HFF 5-ledad kabel.

**Design:** Jens Fager 2010.

**LED info:** Systemeffekt 21W Armaturlumen 973LM. Korrelerad färgtemperatur 3000K alt 4000K. Färgtolerans SDCM 3. Färgåtergivning RA >80.

8101 - Exklusive ljuskälla. 8102- Inklusive LED modul.

ART	BESKRIVNING		PRIS/SEK
8101301	LENS pendelarmatur vit	IP20 53W/E27 D450 mm	7 392
8101306	LENS pendelarmatur svart	IP20 53W/E27 D450 mm	7 392
<b>LED</b>			
8102301	LENS pendel D450 vit	IP20 LED/973LM/21W/3000K	10 293
8102301-40	LENS pendel D450 vit	IP20 LED 1070LM/21W/4000K	10 443
8102301D40	LENS pendel D450 vit	IP20 LED 1070LM/21W/4000K dim	11 488
8102301HF-F	LENS pendel D450 vit	IP20 LED/973LM/21W/3000K Dim	11 336
8102306	LENS pendel D450 svart	IP20 LED/973LM/21W/3000K	10 293
8102306-40	LENS pendel D450 svart	IP20 LED 1070LM/21W/4000K	10 443
8102306D40	LENS pendel D450 svart	IP20 LED 1070LM/21W/4000K dim	11 488
8102306HF-F	LENS pendel D450 svart	IP20 LED/973LM/21W/3000K Dim	11 336

HFF, D = Dimmbar SwitchDim, DALI.

## LENS

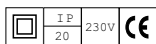
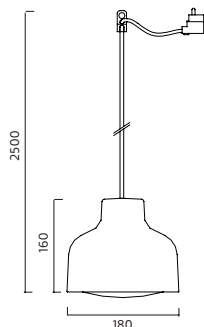

**Utförande:** Strukturlackerad aluminium och matt akryl.

**Montage:** I takkrok.

**Anslutning:** Takkontakt.

**Design:** Jens Fager 2010.

**LED info:** Systemeffekt 9W Armaturlumen 474LM. Korrelerad färgtemperatur 3000K alt 4000K. Färgtolerans SDCM 3. Färgåtergivning RA >80.

8100 - Exklusive ljuskälla. 8102- Inklusive LED modul.

ART	BESKRIVNING		PRIS/SEK
8100101	LENS pendelarmatur vit	IP20 28W/E27 D180 mm	4 346
8100106	LENS pendelarmatur svart	IP20 28W/E27 D180 mm	4 346
<b>LED</b>			
8102101	LENS pendel D180 vit	IP20 LED 640LM/10W/3000K	6 499
8102101-40	LENS pendel D180 vit	IP20 LED 700LM/10W/4000K	6 660
8102101D40	LENS pendel D180 vit	IP20 LED 700LM/10W/4000K	7 245
8102101HF-F	LENS pendel D180 vit	IP20 LED 640LM/10W/3000KDim	7 086
8102106	LENS pendel D180 svart	IP20 LED 640LM/10W/3000K	6 499
8102106-40	LENS pendel D180 svart	IP20 LED 700LM/10W/4000K	6 660
8102106D40	LENS pendel D180 svart	IP20 LED 525LM/9W/4000K dim	7 245
8102106HF-F	LENS pendel D180 svart	IP20 LED 640LM/10W/3000KDim	7 086

HFF, D = Dimmbar SwitchDim, DALI.

# LUMO



**Utförande** Lackerad pressgjuten aluminium. Svart RAL 9005, orange RAL 3022, grå RAL 7047, grön RAL 6011, brungrå RAL 7006. Andra färger på begäran. Bländskydd av matt akryl. Kan beställas med bländskydd av microprisma. Textilkabel i matchande färg.

**LED info** Systemeffekt 10W. Armaturlumen 830LM . Korrelerad färgtemperatur 3000K. Färgtolerans SDCM 3. Färgåtergivning >RA 90. L70/55000H

Alt. inklusive dimbar GU10 LED ljuskälla 4,9W alt 6,2W.

**Montage** Pendlas från tak, 2,5m kabel. Inklusive takkopp.

**Anslutning** Kopplingsplint 3x4mm<sup>2</sup>, vid DALI 5x4mm<sup>2</sup>.

**Design** Thomas Bernstrand 2022.

ART	BESKRIVNING		PRIS/SEK
12130106-30	LUMO pendel D250 svart	IP20 LED/10W/830LM/3000K	6 310
12130106D30	LUMO pendel D250 svart	IP20 LED/10W/830LM/3000K DALI	7 284
12130111-30	LUMO pendel D250 grå	IP20 LED/10W/830LM/3000K	6 737
12130111D30	LUMO pendel D250 grå	IP20 LED/10W/830LM/3000K DALI	7 710
12130112-30	LUMO pendel D250 grön	IP20 LED/10W/830LM/3000K	6 737
12130112D30	LUMO pendel D250 grön	IP20 LED/10W/830LM/3000K DALI	7 710
12130141-30	LUMO pendel D250 orange	IP20 LED/10W/830LM/3000K	6 737
12130141D30	LUMO pendel D250 orange	IP20 LED/10W/830LM/3000K DALI	7 710
12130166-30	LUMO pendel D250 gråbrun	IP20 LED/10W/830LM/3000K	6 737
12130166D30	LUMO pendel D250 gråbrun	IP20 LED/10W/830LM/3000K DALI	7 710
D = DALI.			
12131106	LUMO pendel svart	GU10/Max 7W	5 738
12131111	LUMO pendel grå	GU10/Max 7W	6 164
12131112	LUMO pendel grön	GU10/Max 7W	6 164
12131141	LUMO pendel orange	GU10/Max 7W	6 164
12131166	LUMO pendel gråbrun	GU10/Max 7W	6 164
<b>LUMO RAILS</b>			
12135106	LUMO stag rak för 2 skärmar svart		1 136
12135111	LUMO stag rak för 2 skärmar grå		1 458
12135112	LUMO stag rak för 2 skärmar grön		1 458
12135141	LUMO stag rak för 2 skärmar orange		1 458
12135166	LUMO stag rak för 2 skärmar gråbrun		1 458
12135306	LUMO stag rak för 3 skärmar svart		1 215
12135311	LUMO stag rak för 3 skärmar grå		1 537
12135312	LUMO stag rak för 3 skärmar grön		1 537
12135341	LUMO stag rak för 3 skärmar orange		1 537
12135366	LUMO stag rak för 3 skärmar gråbrun		1 537
12136106	LUMO stag rund för 3 skärmar svart		4 339
12136111	LUMO stag rund för 3 skärmar grå		4 902
12136112	LUMO stag rund för 3 skärmar grön		4 902
12136141	LUMO stag rund för 3 skärmar orange		4 902
12136166	LUMO stag rund för 3 skärmar gråbrun		4 902
12136306	LUMO stag rund för 5 skärmar svart		6 744
12136311	LUMO stag rund för 5 skärmar grå		7 307
12136312	LUMO stag rund för 5 skärmar grön		7 307
12136341	LUMO stag rund för 5 skärmar orange		7 307
12136366	LUMO stag rund för 5 skärmar gråbrun		7 307
12137106	LUMO stag för trekant svart		3 856
12137111	LUMO stag för trekant grå		4 419
12137112	LUMO stag för trekant grön		4 419
12137141	LUMO stag för trekant orange		4 419
12137166	LUMO stag för trekant gråbrun		4 419
12137306	LUMO stag för fyrkant svart		5 046
12137311	LUMO stag för fyrkant grå		5 610
12137312	LUMO stag för fyrkant grön		5 610
12137341	LUMO stag för fyrkant orange		5 610
12137366	LUMO stag för fyrkant gråbrun		5 610

18% rabatt ska dras av på angivna priser

LUMO

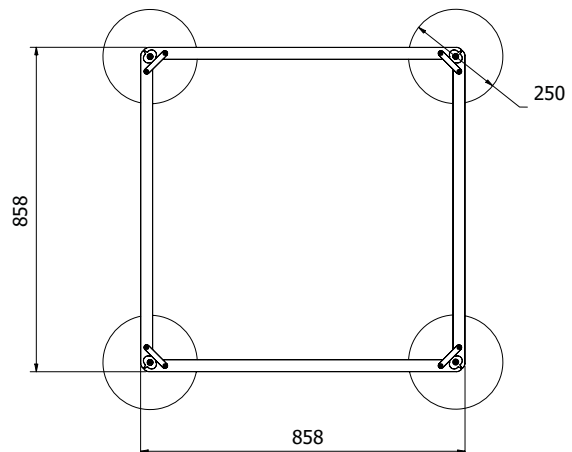
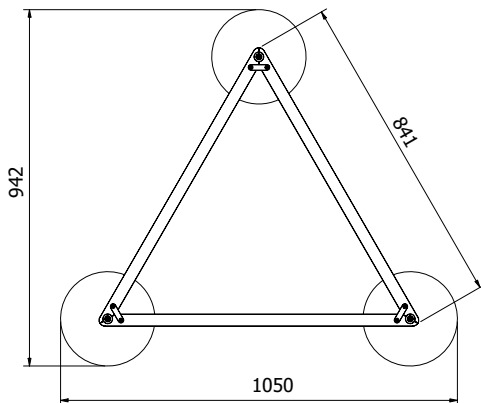
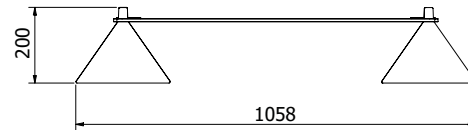
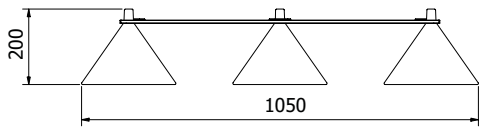
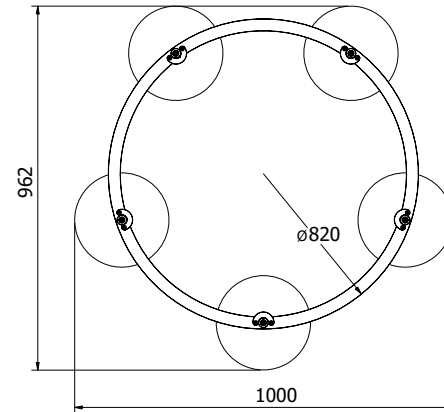
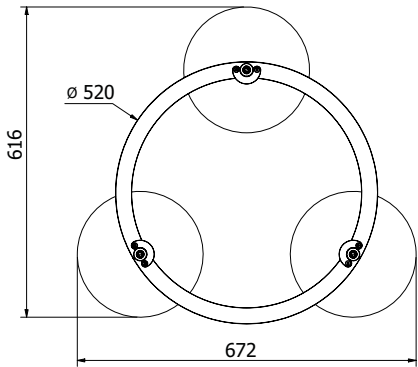
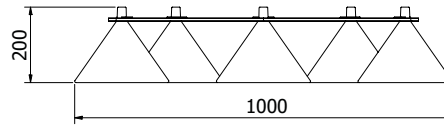
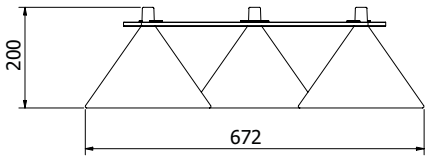
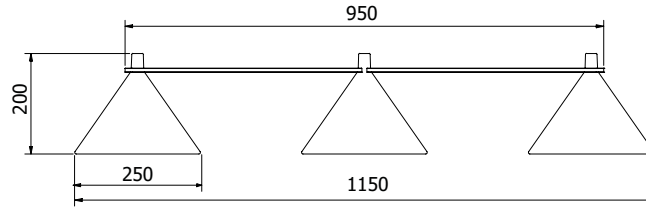
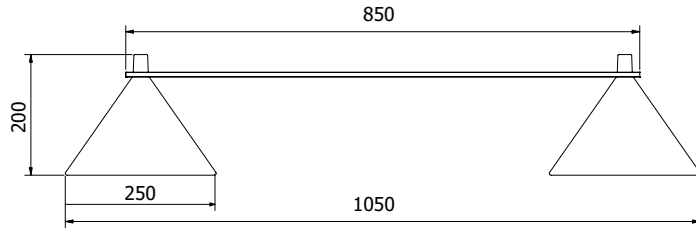
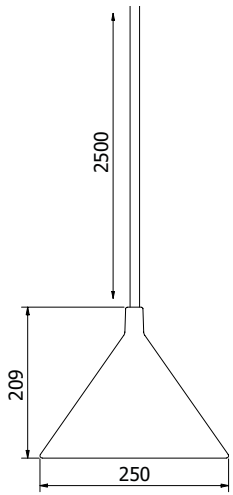

18% rabatt ska dras av på angivna priser

## LUMO VAJER



**Utförande** Lackerad pressgjuten aluminium. Svart RAL 9005, orange RAL 3022, grå RAL 7047, grön RAL 6011, brungrå RAL 7006. Bländskydd av matt akryl. Kan beställas med bländskydda av microprisma. Andra färger på begäran.

Levereras exklusive kabel och vajer.

**LED info** Systemeffekt 10W. Armaturlumen 830LM . Korrelerad färgtemperatur 3000K. Färgtolerans SDCM 3. Färgåtergivning >RA 90. L70/55000H.

Alt. inklusive dimbar GU10 LED ljuskälla 4,9W alt 6,2W.

**Montage** Monteras på vajer, 3mm.

**Anslutning** Kopplingsplint 3x4mm<sup>2</sup>, vid DALI 5x4mm<sup>2</sup>. Överkopplingsbar.

**Design** Thomas Bernstrand 2022.

ART	BESKRIVNING		PRIS/SEK
12132106-30	LUMO vajerpendel D250 svart	IP20 LED/10W/830LM/3000K	8 121
12132106D30	LUMO vajerpendel D250 svart	IP20 LED/10W/830LM/3000K DALI	9 094
12132111-30	LUMO vajerpendel D250 grå	IP20 LED/10W/830LM/3000K	8 547
12132111D30	LUMO vajerpendel D250 grå	IP20 LED/10W/830LM/3000K DALI	9 521
12132112-30	LUMO vajerpendel D250 grön	IP20 LED/10W/830LM/3000K	8 547
12132112D30	LUMO vajerpendel D250 grön	IP20 LED/10W/830LM/3000K DALI	9 521
12132141-30	LUMO vajerpendel D250 orange	IP20 LED/10W/830LM/3000K	8 547
12132141D30	LUMO vajerpendel D250 orange	IP20 LED/10W/830LM/3000K DALI	9 516
12132166-30	LUMO vajerpendel D250 gråbrun	IP20 LED/10W/830LM/3000K	8 547
12132166D30	LUMO vajerpendel D250 gråbrun	IP20 LED/10W/830LM/3000K DALI	9 521
D = DALI			
12133106	LUMO vajerpendel svart	GU10/Max 7W	7 549
12133111	LUMO vajerpendel grå	GU10/Max 7W	7 975
12133112	LUMO vajerpendel grön	GU10/Max 7W	7 975
12133141	LUMO vajerpendel orange	GU10/Max 7W	7 975
12133166	LUMO vajerpendel gråbrun	GU10/Max 7W	7 975
<b>TILLBEHÖR</b>			
98255101	Daikanyama Wire 3 mm	Stållina FZ 72-TR 3mm	24
98255201	Daikanyama Vantskruv		167
98255301	Daikanyama Fransk skruv	Förankringsögla 100x15	128
98255401	Daikanyama Vajerlås		19

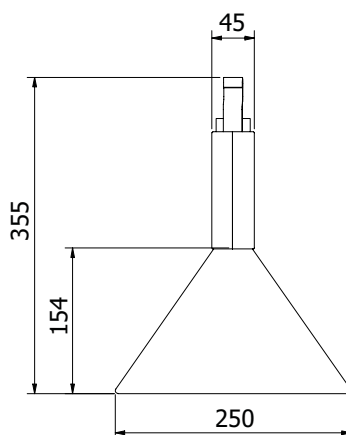

18% rabatt ska dras av på angivna priser

## MIST

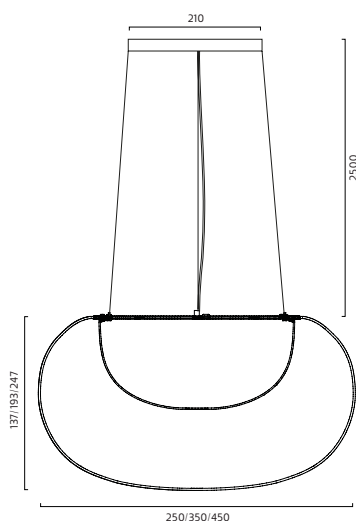

**Utförande:** Vitlackerad metall. Inre skärm av opal akryl och yttre skärm i matt blåstrad glaskärm. Inre skärm finns även med gul och rosa ljuseffekt. Andra färger på förfrågan.

**LED info:** Systemeffekt se nedan. Armaturlumen se nedan. Korrelerad färgtemperatur 3000K. Färgtolerans SDCM 3. Färgåtergivning >RA 80.

**Montage:** Pendlad från tak, 2 meter kabel.

**Anslutning:** Kopplingsplint.

**Design:** Front 2017

Inklusive LED modul.

ART	BESKRIVNING		PRIS/SEK
8365101	MIST pendel D250 vit/matt glas	IP20 LED 880LM/9W	9 431
8365101HF-F	MIST pendel D250 vit/matt glas	IP20 LED 880LM/9W Dim 3000K	10 439
8365114	MIST pendel D250 gul/matt glas	IP20 LED 880LM/9W	9 877
8365114HF-F	MIST pendel D250 gul/matt glas	IP20 LED 880LM/9W Dim	10 886
8365142	MIST pendel D250 rosa/matt glas	IP20 LED 880LM/9W	9 877
8365142HF-F	MIST pendel D250 rosa/matt glas	IP20 LED 880LM/9W Dim	10 886
8365301	MIST pendel D350 vit/matt glas	IP20 LED 1947LM/26W	12 457
8365301HF-F	MIST pendel D350 vit/matt glas	IP20 LED 1947LM/26W Dim 3000K	13 157
8365314	MIST pendel D350 gul/matt glas	IP20 LED 1947LM/26W	13 081
8365314HF-F	MIST pendel D350 gul/matt glas	IP20 LED 1947LM/26W Dim	13 707
8365342	MIST pendel D350 rosa/matt glas	IP20 LED 1947LM/26W	13 081
8365342HF-F	MIST pendel D350 rosa/matt glas	IP20 LED 1947LM/26W Dim	13 707



## MIST



**Utförande:** Vitlackerad metall. Inre skärm av opal akryl och yttre skärm i matt blåstrad glaskärm. Inre skärm finns även med gul och rosa ljuseffekt. Andra färger på förfrågan.

**Montage:** Dikt tak alt. vägg.

**Anslutning:** Kopplingsplint.

**Design:** Front 2017

Inklusive LED modul.

ART	BESKRIVNING		PRIS/SEK
8366101	MIST tak/vägg D250 vit/matt glas	IP20 LED 880LM/9W	8 415
8366101HF-F	MIST tak/vägg D250 vit/matt glas	IP20 LED 880LM/9W Dim	9 734
8366114	MIST tak/vägg D250 gul/matt glas	IP20 LED 880LM/9W	8 859
8366114HF-F	MIST tak/vägg D250 gul/matt glas	IP20 LED 880LM/9W Dim	9 894
8366142	MIST tak/vägg D250 rosa/matt glas	IP20 LED 880LM/9W	8 859
8366142HF-F	MIST tak/vägg D250 rosa/matt glas	IP20 LED 880LM/9W Dim	9 894
8366301	MIST tak/vägg D350 vit/matt glas	IP20 LED 1535LM/18W	11 344
8366301HF-F	MIST tak/vägg D350 vit/matt glas	IP20 LED 1535LM/18W Dim	12 030
8366314	MIST tak/vägg D350 gul/matt glas	IP20 LED 1535LM/18W	11 978
8366314HF-F	MIST tak/vägg D350 gul/matt glas	IP20 LED 1535LM/18W Dim	12 662
8366342	MIST tak/vägg D350 rosa/matt glas	IP20 LED 1535LM/18W	11 978
8366342HF-F	MIST tak/vägg D350 rosa/matt glas	IP20 LED 1535LM/18W Dim	12 662





## PAR

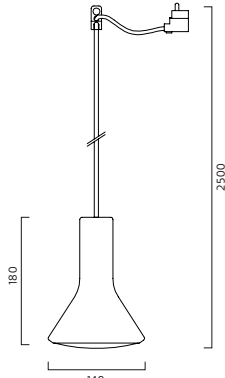

**Utförande:** Lackerad aluminium. Vit RAL 9010, svart RAL 9005, grå RAL 7030, grön RAL 6021, gul RAL 1018, aprikos RAL 3012, orange RAL 2004, elfenben RAL 1015. Textilkabel i matchande färger.

**Montage:** Pendlas i 2 meter kabel. Inklusive ljuskälla.

**Anslutning:** Takkontakt alt. kopplingsplint 2x2,25mm<sup>2</sup>.

**Design:** Broberg & Ridderstråle 2012.

Inklusive dimmbar ljuskälla.

ART	BESKRIVNING		PRIS/SEK
8192101	PAR pendel D140 mm vit	IP20 14W/PAR38 LED 1035LM Dim	2 516
8192106	PAR pendel D140 mm svart	IP20 14W/PAR38 LED 1035LM Dim	2 516
8192111	PAR pendel D140 mm grå	IP20 14W/PAR38 LED 1035LM Dim	2 516
8192117	PAR pendel D140 mm aprikos	IP20 14W/PAR38 LED 1035LM Dim	2 516
8192141	PAR pendel D140 mm orange	IP20 14W/PAR38 LED 1035LM Dim	2 516
8192146	PAR pendel D140 mm elfenben	IP20 14W/PAR38 LED 1035LM Dim	2 516

## POKER

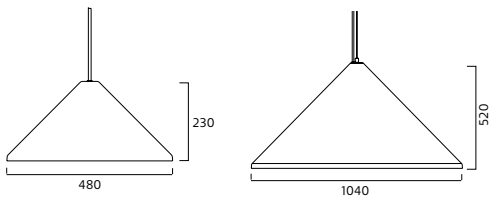

**Utförande:** Vit eller svartlackerad aluminium. Andra färger på begäran. Bländskydd i matt akryl.

**Montage:** I tak, 2 m kabel/vajer, andra längder på begäran.

**Anslutning:** Takkontakt, vid HFF kopplingsplint 5x4mm<sup>2</sup>.

**Design:** Thomas Bernstrand 2007.

**LED info:** Systemeffekt 17W, 32E Armaturlumen 1421LM, 3394LM. Korrelerad färgtemperatur 3000K alt 4000K. Färgtolerans SDCM 3. Färgåtergivning RA >80.

7801 - Exklusiv ljuskälla. 7804- Inklusive LED modul.

ART	BESKRIVNING		PRIS/SEK
7801101	POKER pendelarmatur vit skärm	IP20 40W/E27 D480 mm	6 539
7801106	POKER pendelarm svart skärm	IP20 40W/E27 D480 mm	6 539
7801301	POKER pendelarmatur vit skärm	IP20 2x60W/E27 D1040 mm	25 937
7801306	POKER pendelarm svart skärm	IP20 2x60W/E27 D1040 mm	25 937
<b>LED</b>			
7804101	POKER pendel D480 vit	IP20 LED/1421LM/17W/3000K	7 943
7804101-40	POKER pendel D480 vit	IP20 LED/1556LM/17W/4000K	7 943
7804101D40	POKER pendel D480 vit	IP20 LED/1556LM/17W/4000K dim	8 588
7804101HF-F	POKER pendel D480 vit	IP20 LED/1421LM/17W/3000K Dim	8 588
7804106	POKER pendel D480 svart	IP20 LED/1421LM/17W/3000K	7 943
7804106-40	POKER pendel D480 svart	IP20 LED/1556LM/17W/4000K	7 943
7804106D40	POKER pendel D480 svart	IP20 LED/1556LM/17W/4000K dim	8 588
7804106HF-F	POKER pendel D480 svart	IP20 LED/1421LM/17W/3000K dim	8 588
7805301-30	POKER pendel D1040 vit	IP20 LED/3394LM/32W/3000K	30 988
7805301-40	POKER pendel D1040 vit	IP20 LED/3854LM/32W/4000K	30 988
7805301D30	POKER pendel D1040 vit	IP20 LED/3394LM/32W/3000K dim	31 598
7805301D40	POKER pendel D1040 vit	IP20 LED/3854LM/32W/4000K dim	31 598
7805306-30	POKER pendel D1040 svart	IP20 LED/3394LM/32W/3000K	30 988
7805306-40	POKER pendel D1040 svart	IP20 LED/3854LM/32W/4000K	30 988
7805306D30	POKER pendel D1040 svart	IP20 LED/3394LM/32W/3000K dim	31 598
7805306D40	POKER pendel D1040 svart	IP20 LED/3854LM/32W/4000K dim	31 598

D, HFF = Dimmbar SwitchDim, DALI.

## POSTER

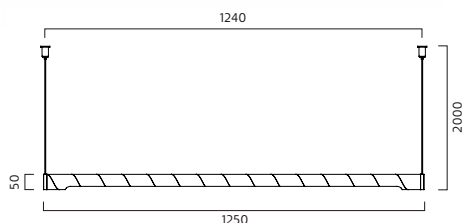

**Utförande:** Lackerad aluminium. Vit, svart, förorange RAL 040 50 70, grå RAL 000 50 00 eller beige RAL 1011. Bländskydd i matt akryl. Skärmen är vridbar.

**Montage:** I tak 2 meter vajer.

**Anslutning:** 2,5 m kabel med stickpropp, vid HFF utan stickpropp.

**Design:** TAF 2014

**LED info:** Systemeffekt 20W Armaturlumen 1920LM. Korrelerad färgtemperatur 3000K. Färgtolerans SDCM 3. Färgåtergivning RA >80. Inklusive LED modul.

ART	BESKRIVNING		PRIS/SEK
8315301	POSTER pendelarmatur vit	IP20 LED 17W 1700LM L1250 mm	10 516
8315301HF-F	POSTER pendelarmatur vit	IP20 LED 17W 1700LM L1250 Dim	11 323
8315306	POSTER pendelarmatur svart	IP20 LED 17W 1700LM L1250 mm	10 516
8315306HF-F	POSTER pendelarmatur svart	IP20 LED 17W 1700LM L1250 Dim	11 323
8315307	POSTER pendelarm röd/orange	IP20 LED 17W 1700LM L1250 mm	10 516
8315307HF-F	POSTER pendelarm röd/orange	IP20 LED 17W 1700LM L1250 Dim	11 323
8315349	POSTER pendelarmatur beige	IP20 LED 17W 1700LM L1250	10 516
8315349HF-F	POSTER pendelarmatur beige	IP20 LED 17W 1700LM L1250 Dim	11 323
8315395	POSTER pendelarmatur grå	IP20 LED 17W 1700LM L1250 mm	10 516
8315395HF-F	POSTER pendelarmatur grå	IP20 LED 17W 1700LM L1250 Dim	11 323

HFF = Dimmbar SwitchDim, DALI.

## PUKEBERG ORIGINAL

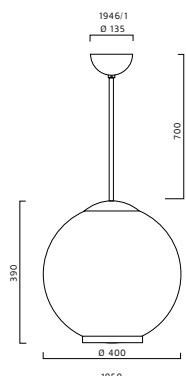
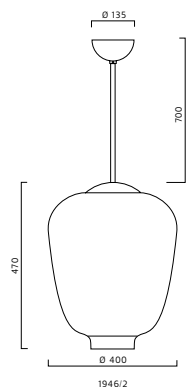
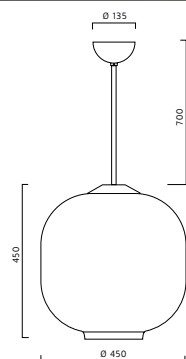

Pukeberg Original är tillverkade i originalformar från Pukeberg Glasbruk.

**Utförande:** Kromad pendel och takkopp. Kupa av opalglas. Kompaktsrör alt. normalglödlampa.

**Montage:** I takkrok, dikt tak.

**Anslutning:** Kopplingsplint 5x4mm<sup>2</sup>. Överkopplingsbar. Förberedd för krontändning.

**LED info:** Systemeffekt 18W Armaturlumen 1500LM. Korrelerad färgtemperatur 3000K. Färgtolerans SDCM 3. Färgåtergivning RA >80.

5082-5084 - Exkl ljuskälla. 5282-8384 - Inkl Kompaktsrör 5285-5287 - Inkl LED modul.

ART	BESKRIVNING		PRIS/SEK
5082182	PUKEBERG ORIGINAL 1946/1	IP20 200W/E27 D450 H450	7 887
5083182	PUKEBERG ORIGINAL 1946/2	IP20 200W/E27 D400 H470 mm	7 310
5084182	PUKEBERG ORIGINAL 1950	IP20 200W/E27 D400 H390 mm	7 048
LED			
5285182	PUKEBERG ORIGINAL 1946/1	IP20 LED 1500LM/18W D450 H450	10 087
5285182HF-F	PUKEBERG ORIGINAL 1946/1 D450/H450	IP20 LED 1500LM/18W Dim	11 251
5286182	PUKEBERG ORIGINAL 1946/2	IP20 LED 1500LM/18W D400 H470	10 169
5286182HF-F	PUKEBERG ORIGINAL 1946/2 D400/H470	IP20 LED/1500LM/18W Dim	11 324
5287182	PUKEBERG ORIGINAL 1950	IP20 LED 1500LM/18W D400 H390	8 293
5287182HF-F	PUKEBERG ORIGINAL 1950 D400/H390	IP30 LED 1500LM/18W Dim	9 305

HFF = Dimmbar SwitchDim, DALI.



PXL

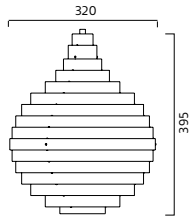

**Utförande:** Lackerad aluminium och metall.

**Montage:** Pendlas i 2 m kabel. Andra längder på begäran.

**Anslutning:** Takkontakt.

**Design:** Fredrik Mattson 2007.

Exkl ljuskälla.

ART	BESKRIVNING		PRIS/SEK
7770101	PXL pendelarmatur vit	IP20 E27/53W D320 mm	17 662
7770190	PXL pendelarmatur multicolour	IP20 E27/53W D320 mm	17 662

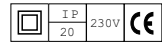

PXL

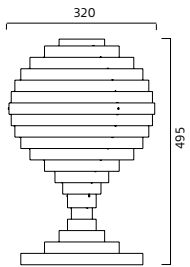

**Utförande:** Lackerad aluminium och metall.

**Anslutning:** 2,5 m kabel med stickpropp och brytare.

**Design:** Fredrik Mattson. 2007

Exklusive ljuskälla.

ART	BESKRIVNING		PRIS/SEK
7771190	PXL bordarmatur multicolour	IP20 E27/53W D320 mm	19 026

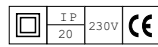

## SHIBUYA



**Utförande:** Lackerad aluminium vit alt. Röd RAL 0405070 alt. grå RAL 0005000.. Skärm av lackerad aluminium eller mönstrat glas. Vid svart armatur svart kabel, övriga grå kabel.

**Montage:** I takkrok.

**Anslutning:** Takkontakt.

**Design:** Thomas Bernstrand 2014.

Exkl ljuskälla.

ART	BESKRIVNING	PRIS/SEK
<b>ARMATUR</b>		
8220101	SHIBUYA armaturfäste vit för single montage	4 171
8220106	SHIBUYA armaturfäste svart för single montage	4 171
8220107	SHIBUYA armaturfäste röd för single montage	4 171
8220195	SHIBUYA armaturfäste grå för single montage	4 171
<b>SKÄRMAR</b>		
8223101	SHIBUYA alu skärm vit D300 mm	1 386
8223106	SHIBUYA alu skärm svart D300 mm	2 261
8223107	SHIBUYA alu skärm röd D300 mm	2 261
8223195	SHIBUYA alu skärm grå D300 mm	2 261
8224107	SHIBUYA glasskärm röd D200 mm	1 652
8224111	SHIBUYA glasskärm grå D200 mm	1 652
8224116	SHIBUYA glasskärm cognac D200 mm	1 652



## SHIBUYA

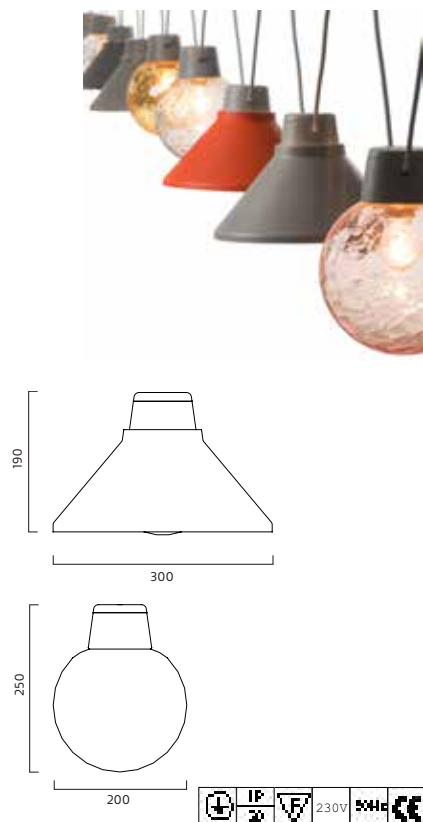

**Utförande:** Lackerad aluminium Svart NCS S9000. Röd RAL 0405070 alt. grå RAL 0005000.. Skärm av lackerad aluminium eller mönstrat glas. Vid ljusslinga ingår kabel upp till 1,5 m mellan armaturerna. Andra längder och färger på begäran. Grå kabel.

**Montage:** I vajer pendlad från tak.

**Anslutning:** Kabel med stickpropp.

**Design:** Thomas Bernstrand 2014.

Exkl ljuskälla.

ART	BESKRIVNING	PRIS/SEK
<b>ARMATUR</b>		
8218101	SHIBUYA armaturfäste vit till ljusslinga/start	4 006
8218107	SHIBUYA armaturfäste röd till ljusslinga/start	4 006
8218195	SHIBUYA armaturfäste grå till ljusslinga/start	4 006
8219101	SHIBUYA armaturfäste vit till ljusslinga/plus	4 006
8219107	SHIBUYA armaturfäste röd till ljusslinga/plus	4 006
8219195	SHIBUYA armaturfäste grå till ljusslinga/plus	4 006
8221101	SHIBUYA armaturfäste vit till ljusslinga/slut	4 006
8221107	SHIBUYA armaturfäste röd till ljusslinga/slut	4 006
8221195	SHIBUYA armaturfäste grå till ljusslinga/slut	4 006
<b>SKÄRMAR</b>		
8223101	SHIBUYA alu skärm vit D300 mm	1 386
8223106	SHIBUYA alu skärm svart D300 mm	2 261
8223107	SHIBUYA alu skärm röd D300 mm	2 261
8223195	SHIBUYA alu skärm grå D300 mm	2 261
8224107	SHIBUYA glasskärm röd D200 mm	1 652
8224111	SHIBUYA glasskärm grå D200 mm	1 652
8224116	SHIBUYA glasskärm cognac D200 mm	1 652

## SHIBUYA-BLACK

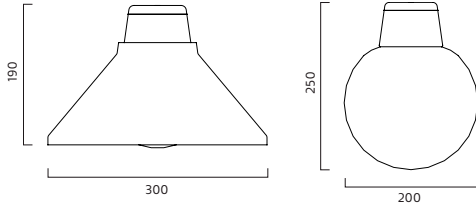

**Utförande:** Svartlackerad aluminium Vid ljusslinga ingår kabel upp till 1,5 m mellan armaturerna. Andra längder och färger på begäran. Svart kabel.

**Montage:** I vajer pendlad från tak.

**Anslutning:** Kabel med stickpropp.

**Design:** Thomas Bernstrand 2014.

Exkl ljuskälla.

ART	BESKRIVNING		PRIS/SEK
<b>ARMATUR</b>			
8218106	SHIBUYA armaturfäste svart	till ljusslinga/start	4 006
8219106	SHIBUYA armaturfäste svart	till ljusslinga/plus	4 006
8221106	SHIBUYA armaturfäste svart	till ljusslinga/slut	4 006
<b>SKÄRMAR</b>			
8223101	SHIBUYA alu skärm vit	D300 mm	1 386
8223106	SHIBUYA alu skärm svart	D300 mm	2 261
8223107	SHIBUYA alu skärm röd	D300 mm	2 261
8223195	SHIBUYA alu skärm grå	D300 mm	2 261
8224107	SHIBUYA glasskärm röd	D200 mm	1 652
8224111	SHIBUYA glasskärm grå	D200 mm	1 652
8224116	SHIBUYA glasskärm cognac	D200 mm	1 652



## SHIBUYA 2

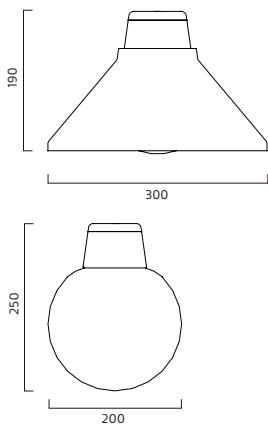

**Utförande:** Lackerad aluminium Röd RAL 0405070 alt. grå RAL 0005000.. Skärm av lackerad aluminium eller mönstrat glas. Vid ljusslinga ingår kabel upp till 1,5 m mellan armaturerna. Andra längder och färger på begäran.

**Montage:** I vajer pendlad från tak.

**Anslutning:** Kabel med stickpropp.

**Design:** Thomas Bernstrand 2014.

Exkl ljuskälla.

ART	BESKRIVNING		PRIS/SEK
<b>ARMATUR</b>			
8236101	SHIBUYA 2 armaturfäste vit	till ljusslinga/start	4 173
8236107	SHIBUYA 2 armaturfäste röd	till ljusslinga/start	4 173
8236195	SHIBUYA 2 armaturfäste grå	till ljusslinga/start	4 173
8237101	SHIBUYA 2 armaturfäste vit	till ljusslinga/plus	4 173
8237107	SHIBUYA 2 armaturfäste röd	till ljusslinga/plus	4 173
8237195	SHIBUYA 2 armaturfäste grå	till ljusslinga/plus	4 173
8238101	SHIBUYA 2 armaturfäste vit	till ljusslinga/slut	4 173
8238107	SHIBUYA 2 armaturfäste röd	till ljusslinga/slut	4 173
8238195	SHIBUYA 2 armaturfäste grå	till ljusslinga/slut	4 173
<b>SKÄRMAR</b>			
8223101	SHIBUYA alu skärm vit	D300 mm	1 386
8223106	SHIBUYA alu skärm svart	D300 mm	2 261
8223107	SHIBUYA alu skärm röd	D300 mm	2 261
8223195	SHIBUYA alu skärm grå	D300 mm	2 261
8224107	SHIBUYA glasskärm röd	D200 mm	1 652
8224111	SHIBUYA glasskärm grå	D200 mm	1 652
8224116	SHIBUYA glasskärm cognac	D200 mm	1 652

### TILLBEHÖR

98255101	Daikanyama Wire 3 mm	Stållina FZ 72-TR 3mm	24
98255201	Daikanyama Vantskruv		167
98255301	Daikanyama Fransk skruv	Förankringsögla 100x15	128
98255401	Daikanyama Vajerlås		19



## SILO TRIO

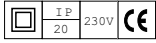

**Utförande:** Lackerad aluminium. Vit RAL 9010, svart RAL 9005, grå RAL 7030, grön RAL 6021, gul RAL 1018, aprikos RAL 3012, elfenben RAL 1015. Textilkabel i matchande färger.

Art 8207 har bländskydd av matt akryl.

Art 8209 utan bländskydd med möjlighet till normalstor ljuskälla.

**Montage:** I takkrok, pendlas i vajer. 2 m vajer och kabel.

**Anslutning:** Takkontakt alt. kopplingsplint 2x2,25m<sup>2</sup>.

**Design:** Note Design Studio 2014.

Exkl ljuskälla.

ART	BESKRIVNING		PRIS/SEK
<b>Med bländskydd</b>			
8207301	SILO Trio pendelarmatur vit	IP20 3xE27 max 20W L1050 mm	8 884
8207306	SILO Trio pendelarmatur svart	IP20 3xE27 max 20W L1050 mm	8 884
8207311	SILO Trio pendelarmatur grå	IP20 3xE27 max 20W L1050 mm	8 884
8207312	SILO Trio pendelarmatur grön	IP20 3xE27 max 20W L1050 mm	8 884
8207314	SILO Trio pendelarmatur gul	IP20 3xE27 max 20W L1050 mm	8 884
8207317	SILO Trio pendel aprikos	IP20 3xE27 max 20W L1050 mm	8 884
8207346	SILO Trio pendel elfenben	IP20 3xE27 max 20W L1050 mm	8 884
<b>Utän bländskydd</b>			
8209301	SILO Trio pendelarmatur vit	IP20 3xE27 max 20W L1050 mm	8 403
8209306	SILO Trio pendelarmatur svart	IP20 3xE27 max 20W L1050 mm	8 403
8209311	SILO Trio pendelarmatur grå	IP20 3xE27 max 20W L1050 mm	8 403
8209312	SILO Trio pendelarmatur grön	IP20 3xE27 max 20W L1050 mm	8 403
8209314	SILO Trio pendelarmatur gul	IP20 3xE27 max 20W L1050 mm	8 403
8209317	SILO Trio pendelarmatur aprikos	IP20 3xE27 max 20W L1050 mm	8 403
8209346	SILO Trio pendelarmatur elfenben	IP20 3xE27 max 20W L1050 mm	8 403

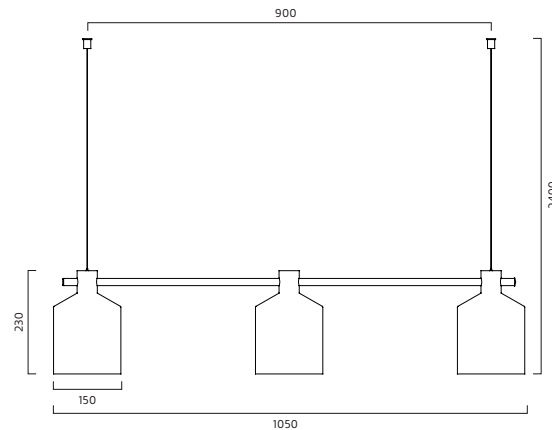

## SILO

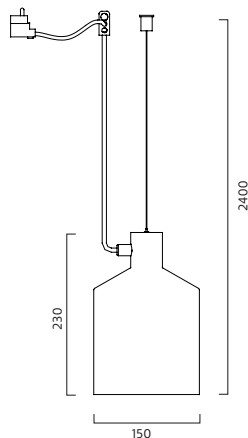

**Utförande:** Lackerad aluminium. Vit RAL 9010, svart RAL 9005, grå RAL 7030, grön RAL 6021, gul RAL 1018, aprikos RAL 3012, elfenben RAL 1015. Textilkabel i matchande färger.

**Montage:** Pendlas i 2 meter kabel

**Anslutning:** Takkontakt alt. kopplingsplint 2x2,25mm<sup>2</sup>.

**Design:** Note Design Studio 2013.

Exkl ljuskälla.

ART	BESKRIVNING		PRIS/SEK
8205101	SILO pendelarmatur vit	IP20 E27 max 50W	2 641
8205106	SILO pendelarmatur svart	IP20 E27 max 50W	2 641
8205111	SILO pendelarmatur grå	IP20 E27 max 50W	2 641
8205112	SILO pendelarmatur grön	IP20 E27 max 50W	2 641
8205114	SILO pendelarmatur gul	IP20 E27 max 50W	2 641
8205117	SILO pendelarmatur aprikos	IP20 E27 max 50W	2 641
8205146	SILO pendelarmatur elfenben	IP20 E27 max 50W	2 641

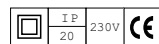

18% rabatt ska dras av på angivna priser

## SILO

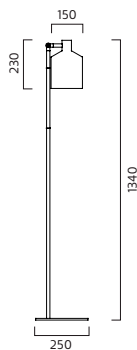

**Utförande:** Lackerad aluminium ock metall. Vit RAL 9010, svart RAL 9005, grå RAL 7030, grön RAL 6021, gul RAL 1018, aprikos RAL 3012, elfenben RAL 1015.

Textilkabel i matchande färger.

**Anslutning:** 2,5 m kabel med brytare och stickpropp.

**Design:** Note Design Studio 2014.

Exklusive ljuskälla.

ART	BESKRIVNING		PRIS/SEK
8208101	SILO golvlampa vit	IP20 Max 50W/E27 H1340 mm	5 345
8208106	SILO golvlampa svart	IP20 Max 50W/E27 H1340 mm	5 345
8208111	SILO golvlampa grå	IP20 Max 50W/E27 H1340 mm	5 345
8208112	SILO golvlampa grön	IP20 Max 50W/E27 H1340 mm	5 345
8208114	SILO golvlampa gul	IP20 Max 50W/E27 H1340 mm	5 345
8208117	SILO golvlampa aprikos	IP20 Max 50W/E27 H1340 mm	5 345
8208146	SILO golvlampa elfenben	IP20 Max 50W/E27 H1340 mm	5 345
<b>TILLBEHÖR</b>			
9000600	Dimmer till golvmatur vit	Till LED retrofit ljuskällor	1 167
9000601	Dimmer till golvmatur svart	Till LED retrofit ljuskällor	1 167

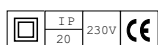

## SLIZES



**Utförande** Fäste i svartlackerad metall RAL 9005. Ljudabsorberande skivor av polyester fiber och återvunnen textil. Beklädd med tyg Hush/Gabriel. **Kan beställas med 2-, 3- eller 4-lager av skivor. Minst 2 skivor position A + B måste beställas.** Specialfärger på förfrågan. Skivorna är två-färgade, olika färger på vardera sida.

**LED info** Med inbyggd LED modul alt. inklusive dimbar LED ljuskälla GU10 4,9W/2700K, 6,2W/3000K. Modul -Systemeffekt 11W. Armaturlumen 884LM. Korrelerad färgtemperatur 3000K. Färgtolerans SDCM 3. Färgåtergivning >RA 90. L70/50000H

**Montage** I takkrok inklusive takkopp.

**Anslutning** DCL plug alt. kopplingsplint 3x4mm<sup>2</sup>, vid DALI 5x4mm<sup>2</sup>.

**Design** Halskov & Dalsgaard 2022.

ART	BESKRIVNING		PRIS/SEK
12120106-30	SLIZES pendel svart	IP20 LED/11W/884LM/3000K	5 524
12120106D30	SLIZES pendel svart	IP20 LED/11W/884LM/3000K dim	6 415
12121106	SLIZES pendel svart	IP20 LED/GU10/Max 7W	4 343
<b>Skivor - ljudabsorberande</b>			
S60155-A	SLIZES absorberent A Ø375 Ljusgrå	60155/Ljusgrå	1 690
S60900-A	SLIZES absorberent A Ø375 Mörkgrå	60900/Mörkgrå	1 690
S61174-A	SLIZES absorberent A Ø375 Beige	61174/Beige	1 690
S61176-A	SLIZES absorberent A Ø375 Brun	61176/Brun	1 690
S61225-A	SLIZES absorberent A Ø375 Brunbeige	61225/Brunbeige	1 690
S61226-A	SLIZES absorberent A Ø375 Ljusbeige	61226/Ljusbeige	1 690
S62068-A	SSLICE absorberent A Ø375 Gul	62068/Gul	1 690
S63058-A	SLIZES absorberent A Ø375 Rödorange	63058/Rödorange	1 690
S64148-A	SLIZES absorberent A Ø375 Rosa	64148/Rosa	1 690
S66169-A	SLIZES absorberent A Ø375 Ljusblå	66169/Ljusblå	1 690
S67046-A	SLIZES absorberent A Ø375 Blå	67046/Blå	1 690
S68160-A	SLIZES absorberent A Ø375 Grön	68160/Grön	1 690
S60155-B1	SLIZES absorberent B Ø580 Ljusgrå	60155/Ljusgrå	3 735
S60900-B1	SLIZES absorberent B Ø580 Mörkgrå	60900/Mörkgrå	3 735
S60155-B3	SLIZES absorberent B Ø800 Ljusgrå	60155/Ljusgrå	8 480
S60900-B3	SLIZES absorberent B Ø800 Mörkgrå	60900/Mörkgrå	8 480
S60155-C	SLIZES absorberent C Ø285 Ljusgrå	60155/Ljusgrå	1 355
S60900-C	SLIZES absorberent C Ø285 Mörkgrå	60900/Mörkgrå	1 355
S61174-C	SLIZES absorberent C Ø285 Beige	61174/Beige	1 355
S61176-C	SLIZES absorberent C Ø285 Brun	61176/Brun	1 355
S61225-C	SLIZES absorberent C Ø285 Brunbeige	61225/Brunbeige	1 355
S61226-C	SLIZES absorberent C Ø285 Ljusbeige	61226/Ljusbeige	1 355
S62068-C	SLIZES absorberent C Ø285 Gul	62068/Gul	1 355
S63058-C	SLIZES absorberent C Ø285 Rödorange	63058/Rödorange	1 355
S64148-C	SLIZES absorberent C Ø285 Rosa	64148/Rosa	1 355
S66169-C	SLIZES absorberent C Ø285 Ljusblå	66169/Ljusblå	1 355
S67046-C	SLIZES absorberent C Ø285 Blå	67046/Blå	1 355
S68160-C	SLIZES absorberent C Ø285 Grön	68160/Grön	1 355
S60155-D	SLIZES absorberent D Ø170 Ljusgrå	60155/Ljusgrå	920
S60900-D	SLIZES absorberent D Ø170 Mörkgrå	60900/Mörkgrå	920
S61174-D	SLIZES absorberent D Ø170 Beige	61174/Beige	920
S61176-D	SLIZES absorberent D Ø170 Brun	61176/Brun	920
S61225-D	SLIZES absorberent D Ø170 Brunbeige	61225/Brunbeige	920
S61226-D	SLIZES absorberent D Ø170 Ljusbeige	61226/Ljusbeige	920
S62068-D	SLIZES absorberent D Ø170 Gul	62068/Gul	920
S63058-D	SLIZES absorberent D Ø170 Rödorange	63058/Rödorange	920
S64148-D	SLIZES absorberent D Ø170 Rosa	64148/Rosa	920
S66169-D	SLIZES absorberent D Ø170 Ljusblå	66169/Ljusblå	920
S67046-D	SLIZES absorberent D Ø170 Blå	67046/Blå	920
S68160-D	SLIZES absorberent D Ø170 Grön	68160/Grön	920

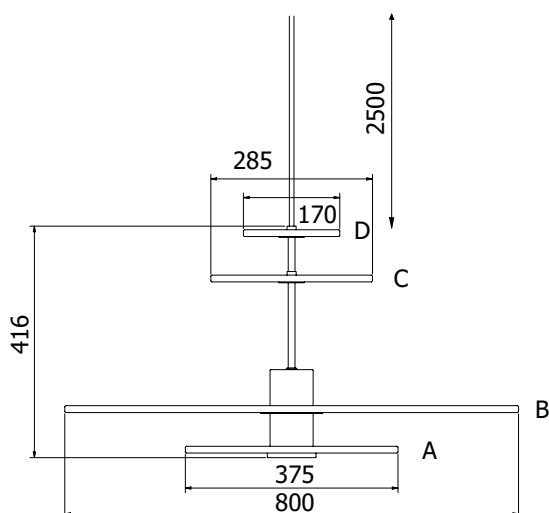
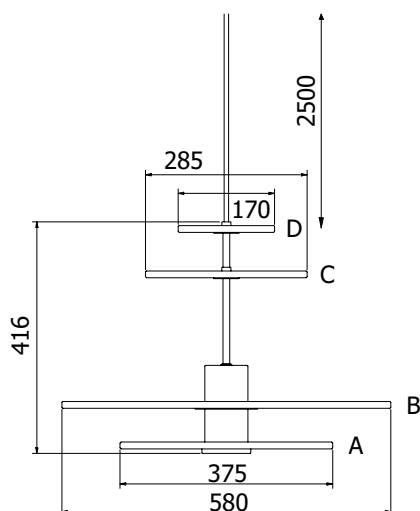

18% rabatt ska dras av på angivna priser



## SPRINKLE

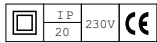

**Utförande** Lackerad aluminium och metall. Painted ostronvit RAL 1013, svart RAL 9005, blå RAL 2806035, röd RAL 1013, okravitt RAL 1024, brun RAL 070420. Tygkabel i marchande färg. Andra färger på begäran.

**LED info** Inklusive dimbar LED ljusskälla 4,9W, 6,2/GU10 CRI 90 2700K, 3000K.

**Montage** I takkrok. Inklusive takkopp.

**Anslutning** DCL kontakt alt. kopplingsplint 3x2,5mm<sup>2</sup>.

**Design** Note Design Studio 2022.

ART	BESKRIVNING		PRIS/SEK
12300106	SPRINKLE D120 svart	IP20 LED/GU10/Max 7W	3 036
12300107	SPRINKLE D120 röd	IP20 LED/GU10/Max 7W	3 036
12300108	SPRINKLE D120 blå	IP20 LED/GU10/Max 7W	3 036
12300109	SPRINKLE D120 ostronvit	IP20 LED/GU10/Max 7W	3 036
12300145	SPRINKLE D120 brun	IP20 LED/GU10/Max 7W	3 036
12300155	SPRINKLE D120 okragul	IP20 LED/GU10/Max 7W	3 036

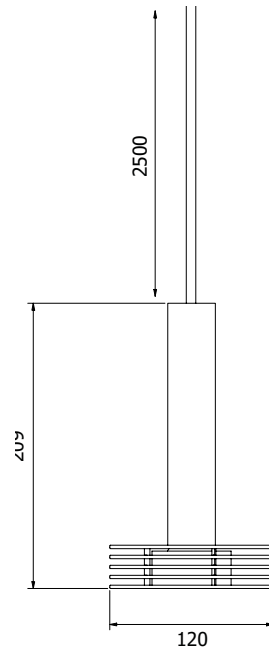

## THIRTY

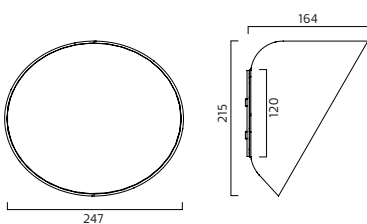

**Utförande:** Vridbar tak- och väggarmatur i vit- eller svartlackerad aluminium. Bländskydd av microprisma. Vridbar. Andra färger på begäran.

**Montage:** Dikt tak alt. vägg.

**Anslutning:** Kopplingsplint 5x4mm<sup>2</sup>.

**Design:** Samuel Wilkinson 2013.

**LED info:** Systemeffekt 16W. Armaturlumen 755LM. Korrelerad färgtemperatur 3000K.

Färgtolerans SDCM 3. Färgåtergivning RA 80.

Inklusive LED modul

ART	BESKRIVNING		PRIS/SEK
8245101	THIRTY vägg/tak vit D245 mm	IP20 LED 1043LM/16W 3000K	7 774
8245101HF-F	THIRTY vägg/tak vit D245 mm	IP20 LED 1043LM/16W 3000K Dim	8 427
8245106	THIRTY vägg/tak svart D245 mm	IP20 LED 1043LM/16W	7 774
8245106HF-F	THIRTY vägg/tak svart D245 mm	IP20 LED 1043LM/16W Dim	8 427

HFF = Dimmbar SwitchDim, DALI.



18% rabatt ska dras av på angivna priser

# TOP



**Utförande:** Vit- eller svartlackerad metall. Bländskydd av matt akryl. Skärmens vinkel justeras med vajer.

**Montage:** I takkrok.

**Anslutning:** Takkontakt vid HFF kopplingsplint 5x4mm<sup>2</sup>.

**Design:** Tham & Videgård 2009.

**LED info:** Systemeffekt se nedan. Armaturlumen se nedan. Korrelerad färgtemperatur 3000K alt 4000K. Färgtolerans SDCM 3. Färgåtergivning RA >80.

7852 - Exklusive ljuskälla. 7857 - Inklusive LED modul.

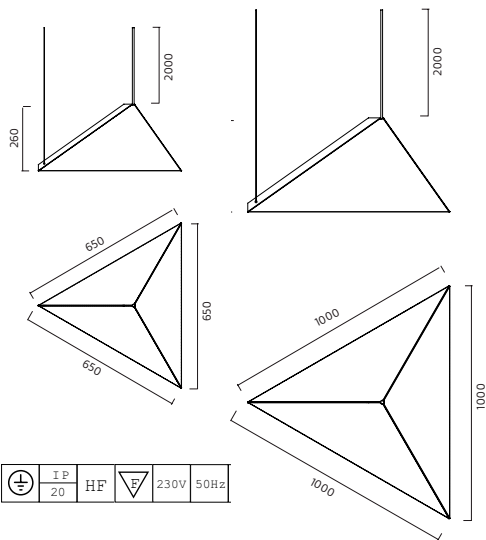

ART	BESKRIVNING		PRIS/SEK
<b>E27 exkl ljuskälla</b>			
7852101	TOP pendelarmatur vit	IP20 42W/E27 650 mm	8 079
7852106	TOP pendelarmatur svart	IP20 42W/E27 650 mm	8 079
7852301	TOP pendelarmatur vit	IP20 42W/E27 1000 mm	13 171
7852306	TOP pendelarmatur svart	IP20 42W/E27 1000 mm	13 171
<b>LED</b>			
7857101	TOP pendel D650 HF vit	IP20 LED/1223LM/1 7W/3000K	9 026
7857101-40	TOP pendel D650 HF vit	IP20 LED/1346LM/1 7W/4000K	9 173
7857101D40	TOP pendel D650 HF vit	IP20 LED/1346LM/1 7W/4000K dim	10 188
7857101HF-F	TOP pendel D650 vit	IP20 LED/1223LM/1 7W/3000K Dim	10 041
7857106	TOP pendel D650 HF svart	IP20 LED/1223LM/1 7W/3000K	9 026
7857106-40	TOP pendel D650 HF svart	IP20 LED/1346LM/1 7W/4000K	9 173
7857106D40	TOP pendel D650 HF svart	IP20 LED/1346LM/1 7W/4000K dim	10 188
7857106HF-F	TOP pendel D650 svart	IP20 LED/1223LM/1 7W/3000K Dim	10 041
7857301	TOP pendel D1000 HF vit	IP20 LED/1398LM/1 7W/3000K	15 226
7857301-40	TOP pendel D1000 HF vit	IP20 LED/1539LM/1 7W/4000K	15 375
7857301D40	TOP pendel D1000 HF vit	IP20 LED/1539LM/1 7W/4000K dim	16 390
7857301HF-F	TOP pendel D1000 vit	IP20 LED/1398LM/1 7W/3000K Dim	16 241
7857306	TOP pendel D1000 HF svart	IP20 LED/1398LM/1 7W/3000K	15 226
7857306-40	TOP pendel D1000 HF svart	IP20 LED/1539LM/1 7W/4000K	15 375
7857306D40	TOP pendel D1000 HF svart	IP20 LED/1539LM/1 7W/4000K dim	16 390
7857306HF-F	TOP pendel D1000 svart	IP20 LED/1398LM/1 7W/3000K Dim	16 241

HFF, D = Dimmbar SwitchDim, DALI.

# TRAPETS

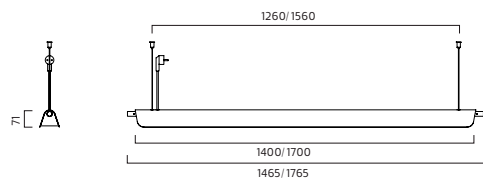

**Utförande:** Vit- alt. svartlackerad metall, andra färger på begäran. Träknoppar av ask natur alt. betsade. Bländskydd av microprisma.

**Montage:** Pendlas i 2 meter vajer.

**Anslutning:** Stickpropp alt. kopplingsplint 5x4mm<sup>2</sup>.

**Design:** Note Design Studio 2011.

**LED info:** Systemeffekt se nedan. Armaturlumen se nedan. Korrelerad färgtemperatur 3000K alt 4000K. Färgtolerans SDCM 3. Färgåtergivning RA >80.

ART	BESKRIVNING	PRIS/SEK
13020101-30	TRAPETS pendel L1400 mm vit IP20 LED 2115LM/20W/3000K	9 060
13020106-30	TRAPETS pendel L1400 mm svart IP20 LED 2115LM/20W/3000K	9 060
13020101D30	TRAPETS pendel L1400 mm vit IP20 LED 2115LM/20W/3000K Dali	9 984
13020106D30	TRAPETS pendel L1400 mm svart IP20 LED 2115LM/20W/3000K Dali	9 984
13020301-30	TRAPETS pendel L1700 mm vit IP20 LED 2275LM/25W/3000K	10 953
13020306-30	TRAPETS pendel L1700 mm svart IP20 LED 2275LM/25W/3000K	10 953
13020301D30	TRAPETS pendel L1700 mm vit IP20 LED 2275LM/25W/3000K Dali	11 878
13020306D30	TRAPETS pendel L1700 mm svart IP20 LED 2275LM/25W/3000K Dali	11 878
13020101-40	TRAPETS pendel L1400 mm vit IP20 LED 2320LM/20W/4000K	9 060
13020106-40	TRAPETS pendel L1400 mm svart IP20 LED 2320LM/20W/4000K	9 060
13020101D40	TRAPETS pendel L1400 mm vit IP20 LED 2320LM/20W/4000K Dali	9 984
13020106D40	TRAPETS pendel L1400 mm svart IP20 LED 2320LM/20W/4000K Dali	9 984
13020301-40	TRAPETS pendel L1700 mm vit IP20 LED 2497LM/25W/4000K	10 953
13020306-40	TRAPETS pendel L1700 mm svart IP20 LED 2497LM/25W/4000K	10 953
13020301D40	TRAPETS pendel L1700 mm vit IP20 LED 2497LM/26W/4000K Dali	11 878
13020306D40	TRAPETS pendel L1700 mm svart IP20 LED 2497LM/26W/4000K Dali	11 878

## Med uppljus

13022101-30	TRAPETS pendel L1400 upp vit IP20 LED 2115LM/20W/3000K	9 563
13022106-30	TRAPETS pendel L1400 upp svart IP20 LED 2115LM/20W/3000K	9 563
13022101D30	TRAPETS pendel L1400 upp vit IP20 LED 2115LM/20W/3000K Dali	10 488
13022106D30	TRAPETS pendel L1400 upp svart IP20 LED 2115LM/20W/3000K Dali	10 488
13022301-30	TRAPETS pendel L1700 upp vit IP20 LED 2275LM/25W/3000K	11 466
13022306-30	TRAPETS pendel L1700 upp svart IP20 LED 2275LM/25W/3000K	11 466
13022301D30	TRAPETS pendel L1700 upp vit IP20 LED 2275LM/25W/3000K Dali	12 391
13022306D30	TRAPETS pendel L1700 upp svart IP20 LED 2275LM/25W/3000K Dali	12 391
13022101-40	TRAPETS pendel L1400 upp vit IP20 LED 2320LM/20W/4000K	9 563
13022106-40	TRAPETS pendel L1400 upp svart IP20 LED 2320LM/20W/4000K	9 563
13022101D40	TRAPETS pendel L1400 upp vit IP20 LED 2320LM/20W/4000K Dali	10 488
13022106D40	TRAPETS pendel L1400 upp svart IP20 LED 2320LM/20W/4000K Dali	10 488
13022301-40	TRAPETS pendel L1700 upp vit IP20 LED 2497LM/25W/4000K	11 466
13022306-40	TRAPETS pendel L1700 upp svart IP20 LED 2497LM/25W/4000K	11 466
13022301D40	TRAPETS pendel L1700 upp vit IP20 LED 2497LM/26W/4000K Dali	12 391
13022306D40	TRAPETS pendel L1700 upp svart IP20 LED 2497LM/26W/4000K Dali	12 391

D= Dimmbar via SwitchDIM, DALI.

TILLBEHÖR	BESKRIVNING	FÄRG	PRIS/SEK
98200101	Ändtapp	Vit	Inkluderad i pris
98200106	Ändtapp	Svart	Inkluderad i pris
98200114	Ändtapp	Gul	Inkluderad i pris
98200137	Ändtapp	Ask	Inkluderad i pris
98201101	TRAPETS mellantapp vit		437
98201106	TRAPETS mellantapp svart		437
98201114	TRAPETS mellantapp gul		437
98201137	TRAPETS mellantapp ask natur		437
98202101	TRAPETS dragdimmer	Vit	729
98203101	TRAPETS dragbrytare		729

## UMBRELLA - Tak

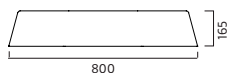

**Utförande:** Skärm lackerad vit (Ral 9010), svart (Ral 9011) alt. grön (Ral 6026) och opal akryl. Andra färger på begäran.

**Montage:** Dikt tak.

**Anslutning:** Kopplingsplint 5x4mm<sup>2</sup>. Överkopplingsbar.

**Design:** Monica Förster 2009.

**LED info:** Systemeffekt 38W. Armaturlumen 2903LM. Korrelerad färgtemperatur 3000K.

Färgtolerans SDCM 3. Färgåtergivning RA 80.

Inklusive LED modul. Kompaktlysör inklusive ljuskällor.

ART	BESKRIVNING		PRIS/SEK
7893301	UMBRELLA takarmatur vit	IP20 LED 2903LM/38W D800 mm	15 663
7893301-40	UMBRELLA takarmatur vit D800	IP20 LED/3190LM/38W/4000K	15 813
7893301D40	UMBRELLA takarmatur vit D800	IP20 LED/3190LM/38W/4000K dim	16 178
7893301HF-F	UMBRELLA takarmatur vit	IP20 LED 2903LM/38W D800 Dim	16 032
7893306	UMBRELLA takarmatur svart	IP20 LED 2903LM/38W D800 mm	15 663
7893306-40	UMBRELLA takarmatur svart D800	IP20 LED/3190LM/38W/4000K	15 813
7893306D40	UMBRELLA takarmatur svart D800	IP20 LED/3190LM/38W/4000K dim	16 178
7893306HF-F	UMBRELLA takarmatur svart	IP20 LED 2903LM/38W D800 Dim	16 032
7893312	UMBRELLA takarmatur grön	IP20 LED 2903LM/38W D800 mm	15 663
7893312-40	UMBRELLA takarmatur grön D800	IP20 LED/3190LM/38W/4000K	15 813
7893312D40	UMBRELLA takarmatur grön D800	IP20 LED/3190LM/38W/4000K dim	16 178
7893312HF-F	UMBRELLA takarmatur grön	IP20 LED 2903LM/38W D800 Dim	16 032

HFF, D = Dimmbar SwitchDim, DALI.

## UMBRELLA - Pendel

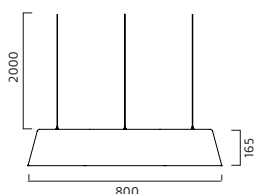

**Utförande:** Skärm av opal akryl, lackerad vit (Ral 9010), svart (Ral 9011) alt. grön (Ral 6026).

Andra kulörer på begäran. **Montage:** Pendlas i vajer.

**Anslutning:** Takkontakt, vid HFF 5-ledad kabel.

**Design:** Monica Förster 2009.

**LED info:** Systemeffekt 38W. Armaturlumen 2903LM. Korrelerad färgtemperatur

3000K. Färgtolerans SDCM 3. Färgåtergivning RA >80.

7883 - Inklusive LED modul.

ART	BESKRIVNING		PRIS/SEK
7883301	UMBRELLA pendelarmatur vit	IP20 LED 2903LM/38W D800 mm	16 099
7883301-40	UMBRELLA pendel vit D800	IP20 LED/3190LM/38W/4000K	16 248
7883301D40	UMBRELLA pendel vit D800	IP20 LED/3190LM/38W/4000K dim	16 618
7883301HF-F	UMBRELLA pendelarmatur vit	IP20 LED 2903LM/38W D800 Dim	16 473
7883306	UMBRELLA pendelarmatur svart	IP20 LED 2903LM/38W D800 mm	16 099
7883306-40	UMBRELLA pendel svart D800	IP20 LED/3190LM/38W/4000K	16 248
7883306D40	UMBRELLA pendel svart D800	IP20 LED/3190LM/38W/4000K dim	16 618
7883306HF-F	UMBRELLA pendelarmatur svart	IP20 LED 2903LM/38W D800 Dim	16 473
7883312	UMBRELLA pendelarmatur grön	IP20 LED 2903LM/38W D800 mm	16 099
7883312-40	UMBRELLA pendel grön D800	IP20 LED/3190LM/38W/4000K	16 248
7883312D40	UMBRELLA pendel grön D800	IP20 LED/3190LM/38W/4000K dim	16 618
7883312HF-F	UMBRELLA pendelarmatur grön	IP20 LED 2903LM/38W D800 Dim	16 473

HFF, D = Dimmbar SwitchDim, DALI.

# MORGONDAGENS REUSE!

Kvalitet gör skillnad. I dagens resursslösande värld behövs produkter som håller och ger ett bestående värde den dag man inte behöver den längre. Därför uppfyller våra producenter branschens hårdaste miljö- och kvalitetskrav.

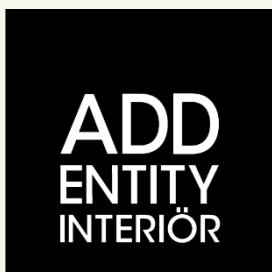

Addentity Interiör AB  
Östra Rönneholmsvägen 5  
211 47 Malmö

Telefon: 0733-335020  
avropa@addentityinterior.se

Org.nummer: 556839-3416  
Avtalsnummer: 23.3-8004-18:008

**18% rabatt ska dras av på angivna priser**