

STATLIGT RAMAVTAL - MÖBLER & INREDNING

DELOMRÅDE - Inredningsarmaturer - Avtalsnummer 23.3-8004-18:011

Zero - Produktlista nr 3



ZERO[®]

8 % rabatt ska dras av på angivna priser.

Kinnarps AB
521 88 Kinnarp
Tel 0515-38 000
www.kinnarps.se
Kinnarps Interior - Showrooms

E-postadress för avrop:
avrop.kammarkollegiet@kinnarps.se

Kontakt avtalsfrågor:
Upphandlingsgruppen 08-53691191

Alingsås	Kristineholmsvägen 12 441 39 ALINGSÅS tel. 0322-66 85 85	Karlstad	Körkarlsvägen 5 653 46 KARLSTAD tel. 054-22 38 80	Stockholm	Fannys Väg 5 131 54 NACKA tel. 08-556 910 00
Arvika	Blästervägen 3 671 41 ARVIKA tel. 0570-71 17 70	Kiruna	Triangelvägen 2 981 38 KIRUNA tel. 0980-804 00	Sundsvall	Tegelvägen 18 853 50 SUNDSVALL tel. 060-17 46 40
Borås	Företagsgatan 14 (Viared) 504 94 BORÅS tel. 033-44 73 73	Kristianstad	Karlsgratan 45 291 59 KRISTIANSTAD tel. 044-10 10 10	Södertälje	Hantverksvägen 10 151 65 SÖDERTÄLJE tel. 08-550 664 55
Enköping	Östra Järnvägsgatan 1 745 37 ENKÖPING tel. 0171-271 75	Lidköping	Skaragatan 44 531 33 LIDKÖPING tel. 0510-48 40 30	Trollhättan	Betongvägen 11 461 38 TROLLHÄTTAN tel. 0520-48 85 85
Eskilstuna	Gap Sundins Väg 2 633 46 ESKILSTUNA tel. 016-51 52 15	Linköping	Gillbergagatan 42 582 73 LINKÖPING tel. 013-36 48 00	Umeå	Cementvägen 16 906 21 UMEÅ tel. 090-18 17 00
Falköping	521 88 KINNARP tel. 0515-380 35	Ljungby	Gängesvägen 6 341 31 LJUNGBY tel. 0372-818 20	Uppsala	Syveniusgatan 4 754 50 UPPSALA tel. 018-65 17 00
Falun	Krontallsvägen 28 791 55 FALUN tel. 023-794 46 00	Luleå	Midgårdsvägen 26 973 34 LULEÅ tel. 0920-101 70	Varberg	V. Vallgatan 2C 432 40 VARBERG tel. 0340-61 14 30
Gislaved	Regeringsgatan 14 332 30 GISLAVED tel. 0371-58 69 00	Lycksele	Umevägen 1 921 45 LYCKSELE tel. 070-2200875	Visby	Skarphällsgatan 13 621 41 VISBY tel. 0498-20 27 47
Gävle	Utmarksvägen 1 802 91 GÄVLE tel. 023-794 46 00	Malmö	Östra Hindbyvägen 63 213 74 MALMÖ tel. 040-14 34 20	Västervik	Storgatan 39 593 33 VÄSTERVIK tel. 0490-102 00
Göteborg	Ebbe Lieberathsgatan 30 412 65 GÖTEBORG tel. 031-703 27 00	Motala	Kyrkogatan 5 591 35 MOTALA tel. 0141-21 36 76	Västerås	Lysgränd 3 721 30 VÄSTERÅS tel. 021-10 82 00
Halmstad	Fyllebrovägen 16 302 60 HALMSTAD tel. 035-17 74 70	Norrköping	Koppargatan 24 602 23 NORRKÖPING tel. 011-31 30 00	Växjö	Sandvägen 8 352 45 VÄXJÖ tel. 0470-70 23 30
Helsingborg	Garnisonsgatan 22 254 66 HELSINGBORG tel. 042-38 83 00	Norrtälje	Danskes gränd 2 761 30 NORRTÄLJE tel. 08-556 910 00	Ystad	Militärvägen 2 271 39 YSTAD tel. 0411-55 22 50
Hudiksvall	Rönningevägen 2 824 34 HUDIKSVALL tel. 0650-991 91	Nyköping	Brunnsgatan 3 611 32 NYKÖPING tel. 0155-20 58 10	Örebro	Nastagatan 10 C 702 27 ÖREBRO tel. 019-20 92 30
Jönköping	Huskvarnavägen 80 554 54 JÖNKÖPING tel. 036-36 46 00	Skellefteå	Anderstorg 2 931 57 SKELLEFTEÅ tel. 0910-568 00	Örnsköldsvik	Terminalvägen 11 891 51 ÖRNSKÖLDSVIK tel. 0660-812 00
Kalmar	Dagövägen 3 393 54 KALMAR tel. 0480-880 50	Skillingaryd	Götaströms Industriområde 568 00 SKILLINGARYD tel. 0370-37 55 90	Östersund	Splintvägen 3 831 72 ÖSTERSUND tel. 063-57 11 50
Karlskrona	Järavägen 6 371 49 KARLSKRONA tel. 0455-307530	Skövde	Norra Aspelundsvägen 1A 541 34 SKÖVDE tel. 0500-44 51 30		

8 % rabatt ska dras av på angivna priser.

BOB



Utförande: Lackerad aluminium vit RAL 9010, svart RAL 9009 andra färger på förfrågan. Inklusive dimbar 230V LED modul 10W. Finns även för DALI styrning.

Montage: Pendlas från tak i 2,5 m kabel.

Anslutning: DCL plug alt kopplingsplint 3x4 mm².

Design: Thomas Bernstrand & Stefan Borselius 2019.

ART	BESKRIVNING		PRIS/SEK
19100101-30	BOB pendel vit	IP20 LED/10W/3000K	5 845
19100106-30	BOB pendel svart	IP20 LED/10W/3000K	5 845

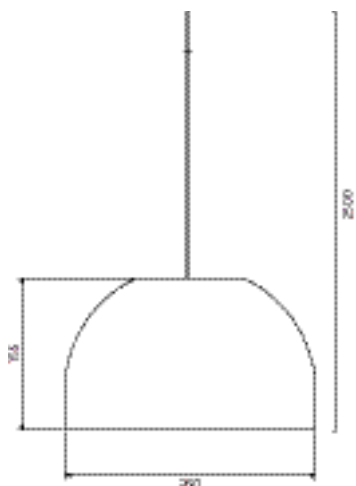

BOB



Utförande: Lackerad aluminium vit RAL 9010, svart RAL 9009 andra färger på förfrågan. Inklusive LED modul 10W.

Montage: På golv.

Anslutning: 2,5 m kabel med brytare stickpropp.

Design: Thomas Bernstrand & Stefan Borselius 2019.

ART	BESKRIVNING		PRIS/SEK
19105101-30	BOB golvmatur vit	IP20 LED 10W 3000K	16 661
19105106-30	BOB golvmatur svart	IP20 LED 10W 3000K	16 661

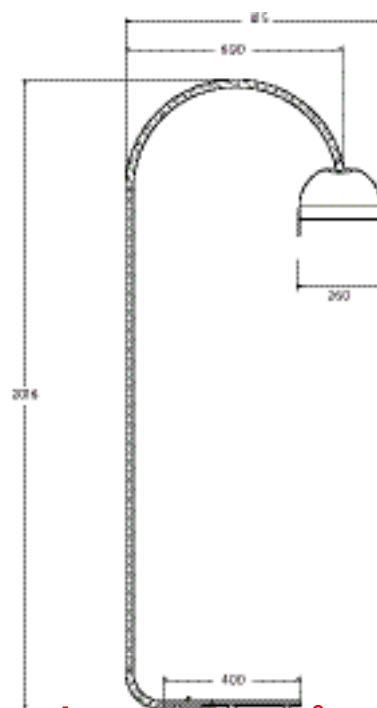

8 % rabatt ska dras av på angivna priser.

BOB XL



Utförande Lackerad aluminium. Vit RAL 9010, gråbrun RAL 7006, svart RAL 9005, orange RAL 3022, grå RAL 7030. Andra färger på begäran. Bländskydd av matt akryl.

LED info Systemeffekt 14W. Armaturlumen 955LM. Korrelerad färgtemperatur 3000K. Färgtolerans SDCM 3. Färgåtergivning >RA 80. L80/72.000H

Montage Pendlas från tak, 2,5m kabel. Inklusive takkopp.

Anslutning DCL plug alt. kopplingsplint 3x4mm², vid DALI 5x4mm².

Design Thomas Bernstrand & Stefan Borselius 2022.

ART	BESKRIVNING		PRIS/SEK
19100306-30	Bob pendel XL D400 svart	IP20 LED/955LM/14W	9 070
19100301-30	Bob pendel XL D400 vit	IP20 LED/955LM/14W	9 601
19100311-30	Bob pendel XL D400 grå	IP20 LED/955LM/14W	9 601
19100341-30	Bob pendel XL D400 Orange	IP20 LED/955LM/14W	9 601
19100366-30	Bob pendel XL D400 gråbrun	IP20 LED/955LM/14W	9 601

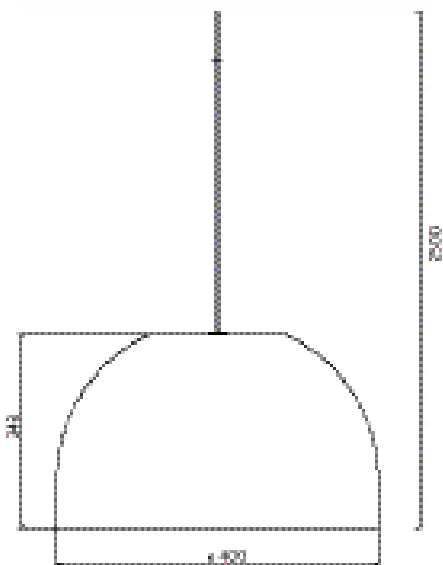

BOB BOW



Utförande Lackerad aluminium och metall. Vit RAL 9010, svart RAL 9005. Bländskydd av matt akryl. Andra färger på förfrågan

LED info Systemeffekt 30W. Armaturlumen 2514LM. Korrelerad färgtemperatur 3000K. Färgtolerans SDCM 3. Färgåtergivning RA 80. L70 >50.000h. Dimmbar 230V.

Montage Pendlas från tak i 2,5 m kabel och vajer.

Anslutning DCL takkontkt alt kopplingsplint 3x4 mm².

Design Thomas Bernstrand & Stefan Borselius 2020.

ART	BESKRIVNING		PRIS/SEK
19102301-30	BOB BOW pendel vit	IP20 LED/30W/2514LM/3000K	26 395
19102306-30	BOB BOW pendel svart	IP20 LED/30W/2514LM/3000K	26 395

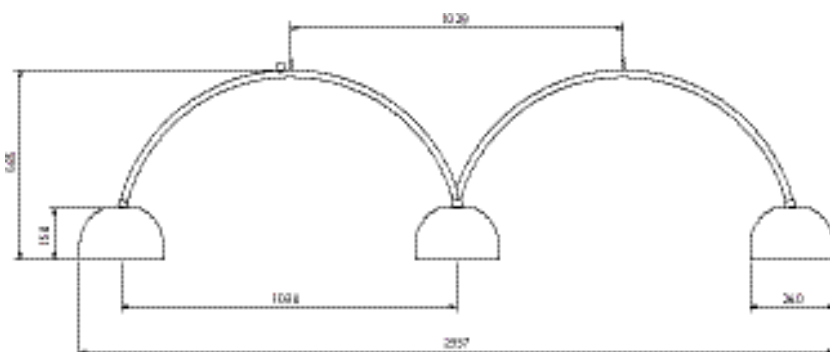

8 % rabatt ska dras av på angivna priser.

BOTTLE

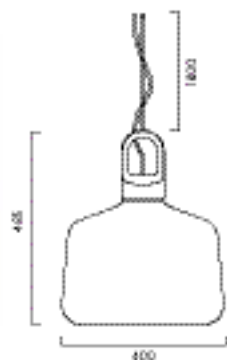

Utförande: Gjuten aluminium och matt opal UV-stabil polyeten.

Montage: I takkrok.

Anslutning: DCL plug.

Design: Mattias Ståhlbom 2009.

ART	BESKRIVNING	PRIS/SEK
7732101	BOTTLE pendelarmatur vit IP20 42W/E27 H485 D400	5 850
7732185	BOTTLE pendelarmatur alumin IP20 42W/E27 H485 D400	5 850

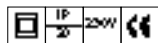

BOTTLE

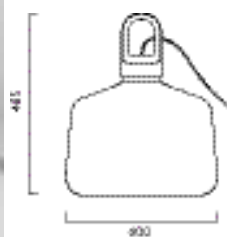

Utförande: Gjuten aluminium och matt opal UV-stabil polyeten.

Anslutning: 2,5 m kabel med brytare och stickpropp.

Design: Mattias Ståhlbom 2009.

ART	BESKRIVNING	PRIS/SEK
7733101	BOTTLE bord/golvlampas vit IP20 42W/E27 H485 D400	5 487
7733185	BOTTLE bord/golvlampas alum IP20 42W/E27 H485 D400	5 487

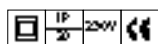

CITY



Utförande: Lackerad aluminium. Svart (RAL 9005) och gråbrun (RAL 7006) som standard, andra färger på förfrågan. Inre skärm/reflektor i vitlackerad aluminium. Inre matt glaskupa som tillbehör. Inkl glaskupa vid E27 modell. Kan beställas utan galler på begäran.

Montage: Pendlas från tak i vajer.

Anslutning: DCL plug alt kopplingsplint 3x4 mm².

Design: Thomas Bernstrand 2016.

LED info: Armaturlumen/Watt se nedan. Symmetrisk. Korrelerad färgtemperatur 3000K.

Färgtolerans SDCM 3. Färgåtergivning RA >80.

ART	BESKRIVNING	PRIS/SEK
3390306	CITY pendel D555 svart IP20 LED/1166LM/18W/3000K	13 156
3390366	CITY pendel D555 gråbrun IP20 LED/1166LM/18W/3000K	13 156
3391306	CITY pendel D555 svart IP20 LED/2120LM/32W/3000K	13 803
3391366	CITY pendel D555 gråbrun IP20 LED/2120LM/32W/3000K	13 803

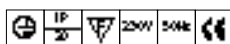

CONVEX MINI

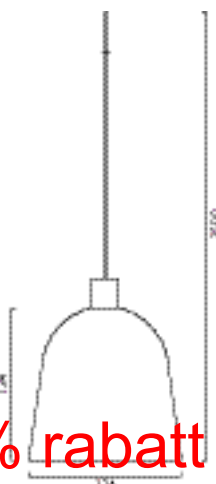

Utförande: Lackerad metall. Svart RAL 9005, vit RAL 9010 och galv som standard, andra färger på förfrågan. Inklusvie dimbara ljuskällor, 230V.

Montage: Pendlas från tak i 2,5 m kabel.

Anslutning: DCL plug alt kopplingsplint 3x4 mm².

Design: Jens Fager 2019.

ART	BESKRIVNING	PRIS/SEK
8408101-27	CONVEX mini pendel vit IP20 LED GU10/5W/2700K	3 171
8408101-30	CONVEX mini pendel vit IP20 LED GU10/7W/3000K	3 206
8408106-27	CONVEX mini pendel svart IP20 LED GU10/5W/2700K	3 171
8408106-30	CONVEX mini pendel svart IP20 LED GU10/7W/3000K	3 206
8408183-27	CONVEX mini pendel galv IP20 LED GU10/5W/2700K	3 575
8408183-30	CONVEX mini pendel galv IP20 LED GU10/7W/3000K	3 610

8 % rabatt ska dras av på angivna priser.

CONVEX

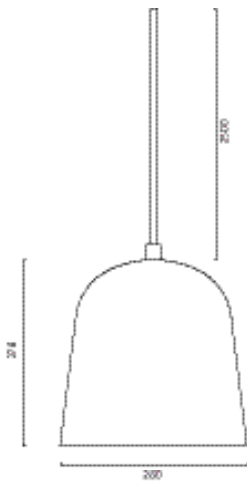

Utförande: Lackerad aluminium. Textilkabel i matchande färger.
 Vit RAL 9016. Svart RAL 9009. Ljusgrå RAL 7030. Olivgrön RAL 6003.
 Andra färger på begäran.
LED info: Systemeffekt 17W. Armaturlumen 970LM. Korrelerad
 färgtemperatur 3000K. Färgtolerans SDCM 3. Färgåtergivning >RA 80.
Montage: Pendlas i 2 meter kabel
Anslutning: DCL plug alt. kopplingsplint.
Design: Jens Fager 2017

ART	BESKRIVNING		PRIS/SEK
8291301	CONVEX pendel vit skärm	IP20 Max 28W/E27 D280 mm	4 970
8291306	CONVEX pendel svart skärm	IP20 Max 28W/E27 D280 mm	4 970
8291311	CONVEX pendel grå skärm	IP20 Max 28W/E27 D280 mm	4 970
8291312	CONVEX pendel grön skärm	IP20 Max 28W/E27 D280 mm	4 970
8299301	CONVEX pendel vit skärm	IP20 LED/970LM/17W/3000K	7 039
8299306	CONVEX pendel svart skärm	IP20 LED/970LM/17W/3000K	7 039
8299311	CONVEX pendel grå skärm	IP20 LED/970LM/17W/3000K	7 039
8299312	CONVEX pendel grön skärm	IP20 LED/970LM/17W/3000K	7 039

CONVEX

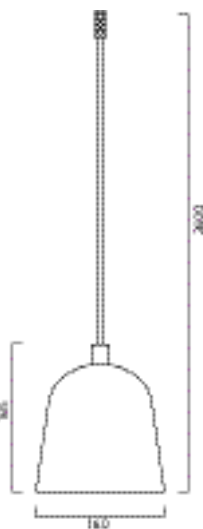
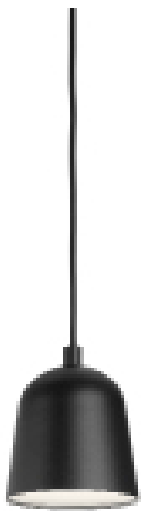

Utförande: Lackerad metall. Textilkabel i matchande färger. Microprisma.
 Orange RAL 2004.
Montage: Pendlas i 2 meter kabel
Anslutning: DCL plug alt. kopplingsplint 2x2,25mm².
Design: Jens Fager 2014

ART	BESKRIVNING		PRIS/SEK
8291101	CONVEX pendel vit skärm	IP20 Max 28W/E27 D160 mm	3 234
8291106	CONVEX pendel svart skärm	IP20 Max 28W/E27 D160 mm	3 234
8291141	CONVEX pendel orange skärm	IP20 Max 28W/E27 D160 mm	3 234
8291183	CONVEX pendel galvaniserad	IP20 Max 28W/E27 D160 mm	4 334

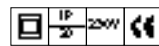

CONVEX CIRCLE

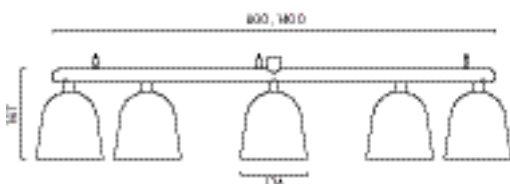

Utförande: Lackerad metall. Svart RAL 9005, vit RAL 9010 och galv som standard, andra färger på förfrågan. Diameter 800 mm har 5 skärmar, diameter 1400 mm har 9 skärmar.
 Andra storlekar/skärmar på förfrågan. Inklusvie dimbara ljuskällor, 230V.
Montage: Pendlas från tak i 2,5 m vajer.
Anslutning: DCL plug alt kopplingsplint 3x4 mm².
Design: Jens Fager 2019.

ART	BESKRIVNING		PRIS/SEK
8409301-27	CONVEX circle D800 vit	IP20 LED GU10/5x5W/2700K	22 477
8409301-30	CONVEX circle D800 vit	IP20 LED GU10/5x7W/3000K	22 660
8409306-27	CONVEX circle D800 svart	IP20 LED GU10/5x5W/2700K	22 477
8409306-30	CONVEX circle D800 svart	IP20 LED GU10/5x7W/3000K	22 660
8409383-27	CONVEX circle D800 galv	IP20 LED GU10/5x5W/2700K	25 582
8409383-30	CONVEX circle D800 galv	IP20 LED GU10/5x7W/3000K	25 763
8409501-27	CONVEX circle D1400 vit	IP20 LED GU10/9x5W/2700K	31 977
8409501-30	CONVEX circle D1400 vit	IP20 LED GU10/9x7W/3000K	32 306
8409506-27	CONVEX circle D1400 svart	IP20 LED GU10/9x5W/2700K	31 977
8409506-30	CONVEX circle D1400 svart	IP20 LED GU10/9x7W/3000K	32 306
8409583-27	CONVEX circle D1400 galv	IP20 LED GU10/9x5W/2700K	38 352
8409583-30	CONVEX circle D1400 galv	IP20 LED GU10/9x7W/3000K	38 352

8 % rabatt ska dras av på angivna priser.

COMPOSE



Utförande: Pendle/fäste i lackerad aluminium. Vit RAL 9016, svart RAL 9005, grå RAL 9007, grön RAL 6035. Skärmar av lackerad metall alt. klarglas, grönt glas, gråtonat glass, mattvitt glas, rå/obehandlad koppar eller mässing. Inklusive dimbar LED ljuskälla GU10/5W 2700K.

Montage: Pendlas från tak 2,5m kabel.

Anslutning: DCL takkontakt alt kopplingsplint 3x4 mm².

Design: Jens Fager 2020.

ART	BESKRIVNING		PRIS/SEK
Fäste 230V/GU10 med opalt bländskydd - comfort light			
16200101-27	COMPOSE pendel vit/comfort light	IP20 LED/4,9W/GU10/225LM	1 983
16200106-27	COMPOSE pendel svart/comfort light	IP20 LED/4,9W/GU10/225LM	1 983
16200111-27	COMPOSE pendel grå/comfort light	IP20 LED/4,9W/GU10/225LM	1 983
16200112-27	COMPOSE pendel grön/comfort light	IP20 LED/4,9W/GU10/225LM	1 983
Fäste 230V/GU10 med matt klart bländskydd - high output			
16202101-27	COMPOSE pendel vit/high output	IP20 LED/4,9W/GU10/367LM	1 983
16202106-27	COMPOSE pendel svart/high output	IP20 LED/4,9W/GU10/367LM	1 983
16202111-27	COMPOSE pendel grå/high output	IP20 LED/4,9W/GU10/367LM	1 983
16202112-27	COMPOSE pendel grön/high output	IP20 LED/4,9W/GU10/367LM	1 983
Metallskärmar			
S16200101	COMPOSE plåtskärm smal vit str	Ø95/H58 mm	783
S16200106	COMPOSE plåtskärm smal svart str	Ø95/H58 mm	783
S16200111	COMPOSE plåtskärm smal grå	Ø95/H58 mm	783
S16200112	COMPOSE plåtskärm smal grön str	Ø95/H58 mm	783
S16200178	COMPOSE kopparskärm smal	Ø95/H58 mm	1 383
S16200180	COMPOSE mässingskärm smal	Ø95/H58 mm	1 418
S16200301	COMPOSE plåtskärm bred vit str	Ø195/H50 mm	801
S16200306	COMPOSE plåtskärm bred svart str	Ø195/H50 mm	801
S16200311	COMPOSE plåtskärm bred grå	Ø195/H50 mm	801
S16200312	COMPOSE plåtskärm bred grön str	Ø195/H50 mm	801
S16200378	COMPOSE kopparskärm bred	Ø195/H50 mm	1 461
S16200380	COMPOSE mässingskärm bred	Ø195/H50 mm	1 313
Perforerade skärmar			
S16210312	COMPOSE perfoskärm bred grön str	Ø195/H50 mm	1 283
S16210311	COMPOSE perfoskärm bred grå	Ø195/H50 mm	1 283
S16210306	COMPOSE perfoskärm bred svart str	Ø195/H50 mm	1 283
S16210301	COMPOSE perfoskärm bred vit str	Ø195/H50 mm	1 283
Glasskärmar			
GL16201111	COMPOSE glasskärm smal grå	Ø112/H63 mm	1 072
GL16201112	COMPOSE glasskärm smal grön	Ø112/H63 mm	1 072
GL16201119	COMPOSE glasskärm smal klar	Ø112/H63 mm	921
GL16201121	COMPOSE glasskärm smal vit	Ø112/H63 mm	921
GL16201311	COMPOSE glasskärm bred grå	Ø190/H40 mm	1 647
GL16201312	COMPOSE glasskärm bred grön	Ø190/H40 mm	1 647
GL16201319	COMPOSE glasskärm bred klar	Ø190/H40 mm	1 309
GL16201321	COMPOSE glasskärm bred vit	Ø190/H40 mm	1 309

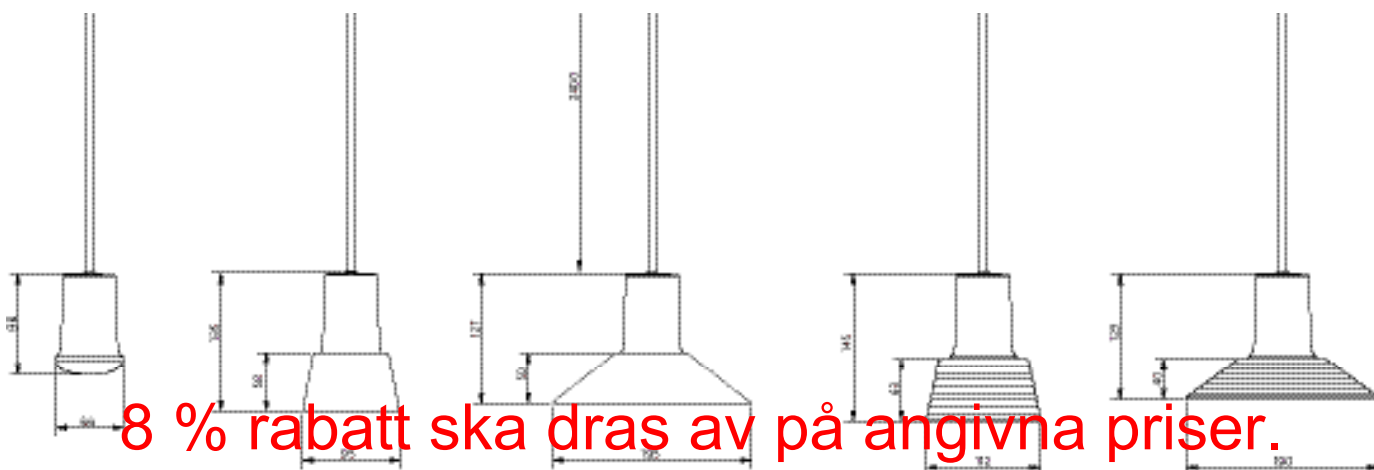

8 % rabatt ska dras av på angivna priser.

COMPOSE RAILS



Utförande: Pendel/fäste i lackerad aluminium. Vit RAL 9016, svart RAL 9005, grå RAL 9007, grön RAL 6020. Skärmar av lackerad metall alt. klarglas, grönt glas, gråtonat glas, mattvitt glas, rå/obehandlad koppar eller mässing. Matchande textilkabel. Opalt bländskydd för ett mjukare ljus (comfort) alternativt med matt klart bländskydd för mer koncentrerat nedljus (high output). Andra storlekar och färger på begäran.

LED info:Inklusive dimbar retrofit ljuskälla 4,9W 2700K.

Montage: I takkrok, 2,3 m kabel. Inklusiv takkopp.

Anslutning:DCL plug DCL alt. kopplingsplint 3x4mm2.

Design: Jens Fager 2021 Design

ART	BESKRIVNING		PRIS/SEK
Fäste 230V/GU10 med opalt bländskydd - Comfort			
16210101-27	COMPOSE rail vit/comfort light L975mm	IP20 LED/3x4,9W/GU10/225LM	6 564
16210106-27	COMPOSE rail svart/comfort light L975mm	IP20 LED/3x4,9W/GU10/225LM	6 564
16210111-27	COMPOSE rail grå/comfort light L975mm	IP20 LED/3x4,9W/GU10/225LM	6 564
16210112-27	COMPOSE rail grön/comfort light L975mm	IP20 LED/3x4,9W/GU10/225LM	6 564
16210301-27	COMPOSE rail vit/comfort light L1855mm	IP20 LED/5x4,9W/GU10/225LM	9 563
16210306-27	COMPOSE rail svart/comfort light L1855mm	IP20 LED/5x4,9W/GU10/225LM	9 563
16210311-27	COMPOSE rail grå/comfort light L1855mm	IP20 LED/5x4,9W/GU10/225LM	9 563
16210312-27	COMPOSE rail grön/comfort light L1855mm	IP20 LED/5x4,9W/GU10/225LM	9 563
16220101-27	COMPOSE rail vit/comfort light D800	IP20 LED/6x4,9W/GU10/225LM	14 722
16220106-27	COMPOSE rail svart/comfort light D800	IP20 LED/6x4,9W/GU10/225LM	14 722
16220111-27	COMPOSE rail grå/comfort light D800	IP20 LED/6x4,9W/GU10/225LM	14 722
16220112-27	COMPOSE rail grön/comfort light D800	IP20 LED/6x4,9W/GU10/225LM	14 722
16220301-27	COMPOSE rail vit/comfort light D1200mm	IP20 LED/9x4,9W/GU10/225LM	20 645
16220306-27	COMPOSE rail svart/comfort light D1200mm	IP20 LED/9x4,9W/GU10/225LM	20 645
16220311-27	COMPOSE rail grå/comfort light D1200mm	IP20 LED/9x4,9W/GU10/225LM	20 645
16220312-27	COMPOSE rail grön/comfort light D1200mm	IP20 LED/9x4,9W/GU10/225LM	20 645
Fäste 230V/GU10 med matt klart bländskydd - High Output			
16217101-27	COMPOSE rail vit/high L975mm	IP20 LED/3x4,9W/GU10/367LM	6 564
16217106-27	COMPOSE rail svart/high L975mm	IP20 LED/3x4,9W/GU10/367LM	6 564
16217111-27	COMPOSE rail grå/high L975mm	IP20 LED/3x4,9W/GU10/367LM	6 564
16217112-27	COMPOSE rail grön/high L975mm	IP20 LED/3x4,9W/GU10/367LM	6 564
16217301-27	COMPOSE rail vit/high L1855mm	IP20 LED/5x4,9W/GU10/367LM	9 563
16217306-27	COMPOSE rail svart/high L1855mm	IP20 LED/5x4,9W/GU10/367LM	9 563
16217311-27	COMPOSE rail grå/high L1855mm	IP20 LED/5x4,9W/GU10/367LM	9 563
16217312-27	COMPOSE rail grön/high L1855mm	IP20 LED/5x4,9W/GU10/367LM	9 563
16227101-27	COMPOSE rail vit/high output D800mm	IP20 LED/6x4,9W/GU10/367LM	14 722
16227106-27	COMPOSE rail svart/high output D800mm	IP20 LED/6x4,9W/GU10/367LM	14 722
16227111-27	COMPOSE rail grå/high output D800mm	IP20 LED/6x4,9W/GU10/367LM	14 722
16227112-27	COMPOSE rail grön/high output D800mm	IP20 LED/6x4,9W/GU10/367LM	14 722
16227301-27	COMPOSE rail vit/high output D1200mm	IP20 LED/9x4,9W/GU10/367LM	20 645
16227306-27	COMPOSE rail svart/high output D1200mm	IP20 LED/9x4,9W/GU10/367LM	20 645
16227311-27	COMPOSE rail grå/high output D1200mm	IP20 LED/9x4,9W/GU10/367LM	20 645
16227312-27	COMPOSE rail grön/high output D1200mm	IP20 LED/9x4,9W/GU10/367LM	20 645
Metallskärmar			
S16200101	COMPOSE plåtskärm smal vit str	Ø95/H58 mm	783
S16200106	COMPOSE plåtskärm smal svart str	Ø95/H58 mm	783
S16200111	COMPOSE plåtskärm smal grå	Ø95/H58 mm	783
S16200112	COMPOSE plåtskärm smal grön str	Ø95/H58 mm	783
S16200178	COMPOSE kopparskärm smal	Ø95/H58 mm	1 383
S16200180	COMPOSE mässingskärm smal	Ø95/H58 mm	1 418
S16200301	COMPOSE plåtskärm bred vit str	Ø195/H50 mm	801
S16200306	COMPOSE plåtskärm bred svart str	Ø195/H50 mm	801
S16200311	COMPOSE plåtskärm bred grå	Ø195/H50 mm	801
S16200312	COMPOSE plåtskärm bred grön str	Ø195/H50 mm	801
S16200378	COMPOSE kopparskärm bred	Ø195/H50 mm	1 461
S16200380	COMPOSE mässingskärm bred	Ø195/H50 mm	1 313
Perforerade skärmar			
S16210312	COMPOSE perfoskärm bred grön str	Ø195/H50 mm	1 283
S16210311	COMPOSE perfoskärm bred grå	Ø195/H50 mm	1 283
S16210306	COMPOSE perfoskärm bred svart str	Ø195/H50 mm	1 283
S16210301	COMPOSE perfoskärm bred vit str	Ø195/H50 mm	1 283

> Tabellen fortsätter på nästa sida

8 % rabatt ska dras av på angivna priser.

COMPOSE RAILS

ART	BESKRIVNING		PRIS/SEK
Glasskärmar			
GL16201111	COMPOSE glasskärm smal grå	Ø112/H63 mm	1 071
GL16201112	COMPOSE glasskärm smal grön	Ø112/H63 mm	1 071
GL16201119	COMPOSE glasskärm smal klar	Ø112/H63 mm	921
GL16201121	COMPOSE glasskärm smal vit	Ø112/H63 mm	921
GL16201311	COMPOSE glasskärm bred grå	Ø190/H40 mm	1 647
GL16201312	COMPOSE glasskärm bred grön	Ø190/H40 mm	1 647
GL16201319	COMPOSE glasskärm bred klar	Ø190/H40 mm	1 309
GL16201321	COMPOSE glasskärm bred vit	Ø190/H40 mm	1 309

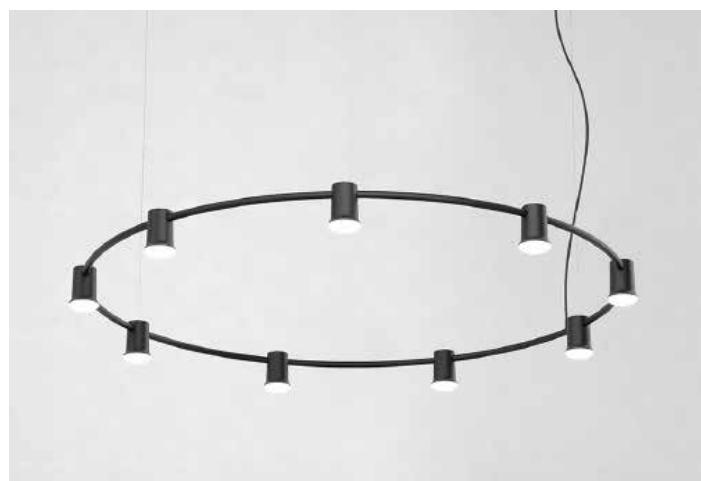
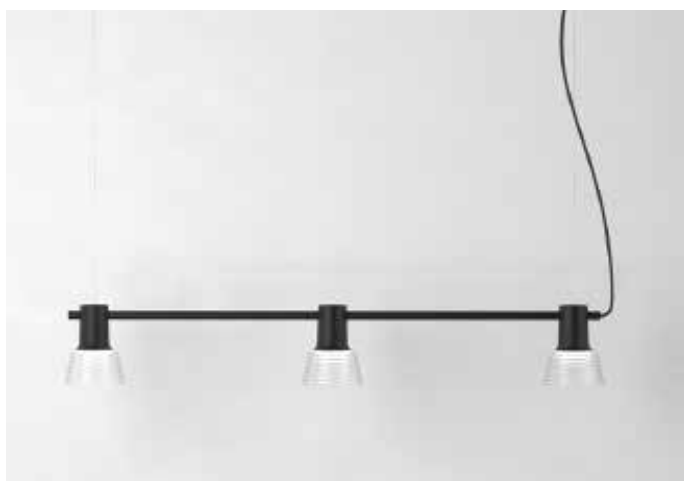

162101/162171

162103/162173

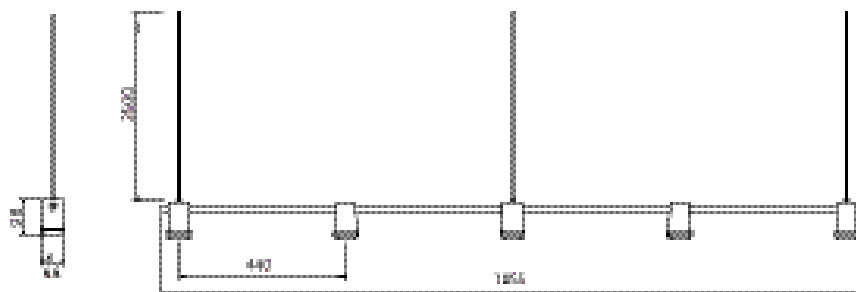
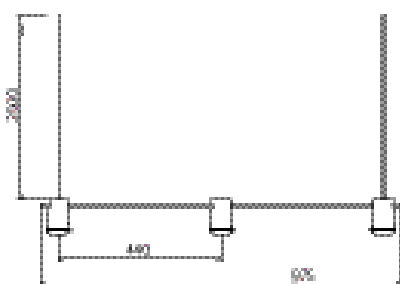

162201/162271

162203/162273

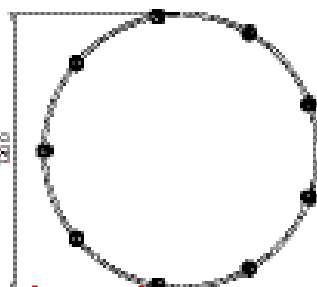
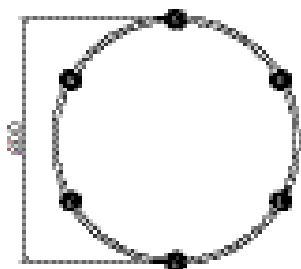

8 **8 % rabatt ska dras av på angivna priser.**

CURVE



Utförande: Lackerad metall grön RAL 6017, vit RAL 9010 och glas. Andra färger på förfrågan. Inklusive LED modul 8W. Kan dimmas med bakkantsdimmer.

Montage: På bord

Anslutning: 2,5 m kabel med brytare stickpropp.

Design: Front 2019.

ART	BESKRIVNING	PRIS/SEK
16004112-30	Curve bord-S H462 D150 grön/grönt glas IP20 LED/8W/3000K	7 348
16004121-30	Curve bord-S H462 D150 vit/matt glas IP20 LED/8W/3000K	7 232
16004312-30	Curve bord-S H485 D200 grön/grönt glas IP20 LED/8W/3000K	7 569
16004321-30	Curve bord-S H485 D200 vit/matt glas IP20 LED/8W/3000K	7 453
16004512-30	Curve bord-S H534 D300 grön/grönt glas IP20 LED/8W/3000K	8 167
16004521-30	Curve bord-S H534 D300 vit/matt glas IP20 LED/8W/3000K	8 023
16006112-30	Curve bord-L H598 D150 grön/grönt glas IP20 LED/8W/3000K	7 348
16006121-30	Curve bord-L H598 D150 vit/matt glas IP20 LED/8W/3000K	7 232
16006312-30	Curve bord-L H620 D200 grön/grönt glas IP20 LED/8W/3000K	7 569
16006321-30	Curve bord-L H620 D200 vit/matt glas IP20 LED/8W/3000K	7 453
16006512-30	Curve bord-L H670 D300 grön/grönt glas IP20 LED/8W/3000K	8 132
16006521-30	Curve bord-L H670 D300 vit/matt glas IP20 LED/8W/3000K	8 023

CURVE



Utförande: Lackerad metall vit RAL 9010, grön RAL 6017, elfenben RAL 1015, . Andra färger på förfrågan. Inklusive LED modul 8W. Kan dimmas med bakkantsdimmer.

Montage: På bord

Anslutning: 2,5 m kabel med brytare stickpropp.

Design: Front 2019.

ART	BESKRIVNING	PRIS/SEK
16005101-30	Curve bord-S H462 D150 vit IP20 LED/8W/3000K	6 763
16005108-30	Curve bord-S H462 D150 duvblå IP20 LED/8W/3000K	6 763
16005112-30	Curve bord-S H462 D150 grön IP20 LED/8W/3000K	6 763
16005146-30	Curve bord-S H462 D150 elfenben IP20 LED/8W/3000K	6 763
16005301-30	Curve bord-S H485 D200 vit IP20 LED/8W/3000K	6 870
16005308-30	Curve bord-S H485 D200 duvblå IP20 LED/8W/3000K	6 870
16005312-30	Curve bord-S H485 D200 grön IP20 LED/8W/3000K	6 870
16005346-30	Curve bord-S H485 D200 elfenben IP20 LED/8W/3000K	6 870
16005501-30	Curve bord-S H534 D300 vit IP20 LED/8W/3000K	7 246
16005508-30	Curve bord-S H534 D300 duvblå IP20 LED/8W/3000K	7 246
16005512-30	Curve bord-S H534 D300 grön IP20 LED/8W/3000K	7 246
16005546-30	Curve bord-S H534 D300 elfenben IP20 LED/8W/3000K	7 246
16007101-30	Curve bord-L H598 D150 vit IP20 LED/8W/3000K	6 763
16007108-30	Curve bord-L H598 D150 duvblå IP20 LED/8W/3000K	6 763
16007112-30	Curve bord-L H598 D150 grön IP20 LED/8W/3000K	6 763
16007146-30	Curve bord-L H598 D150 elfenben IP20 LED/8W/3000K	6 763
16007301-30	Curve bord-L H620 D200 vit IP20 LED/8W/3000K	6 870
16007308-30	Curve bord-L H620 D200 duvblå IP20 LED/8W/3000K	6 870
16007312-30	Curve bord-L H620 D200 green IP20 LED/8W/3000K	6 870
16007346-30	Curve bord-L H620 D200 elfenben IP20 LED/8W/3000K	6 870
16007501-30	Curve bord-L H670 D300 vit IP20 LED/8W/3000K	7 246
16007508-30	Curve bord-L H670 D300 duvblå IP20 LED/8W/3000K	7 246
16007512-30	Curve bord-L H670 D300 grön IP20 LED/8W/3000K	7 246
16007546-30	Curve bord-L H670 D300 elfenben IP20 LED/8W/3000K	7 246

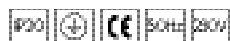
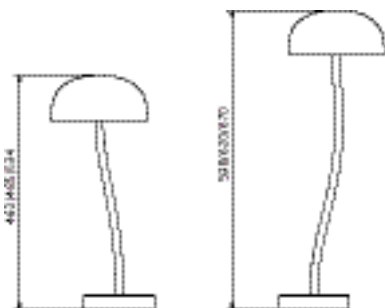

8 % rabatt ska dras av på angivna priser.

CURVE



Utförande: Lackerad metall vit RAL 9010, grön RAL 6017, elfenben RAL 1015. Skärm i metall alt vitt glass eller grönt glas. . Andra färger på förfrågan.
Inklusive LED modul 8W. Kan dimmas med bakkantsdimmer.

Montage: På bord

Anslutning: 2,5 m kabel med stickpropp.

Design: Front 2019.

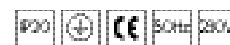
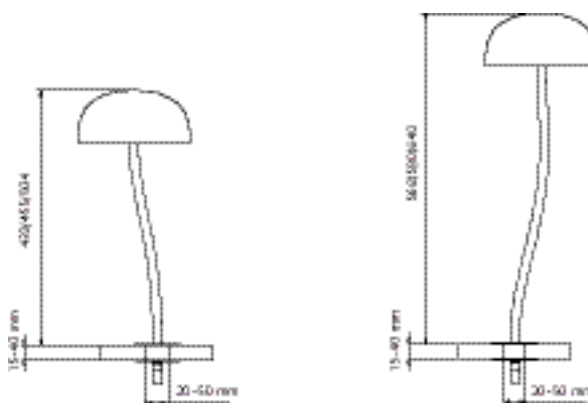

ART	BESKRIVNING		PRIS/SEK
16008112-30	Curve bord-S H432 D150 grön/grönt glas	IP20 LED/8W/3000K	7 348
16008121-30	Curve bord-S H432 D150 vit/matt glas	IP20 LED/8W/3000K	7 232
16008312-30	Curve bord-S H455 D200 grön/grönt glas	IP20 LED/8W/3000K	7 569
16008321-30	Curve bord-S H455 D200 vit/matt glas	IP20 LED/8W/3000K	7 453
16008512-30	Curve bord-S H504 D300 grön/grönt glas	IP20 LED/8W/3000K	8 167
16008521-30	Curve bord-S H504 D300 vit/matt glas	IP20 LED/8W/3000K	8 023
16009101-30	Curve bord-S H432 D150 vit	IP20 LED/8W/3000K	6 763
16009108-30	Curve bord-S H432 D150 duvblå	IP20 LED/8W/3000K	6 763
16009112-30	Curve bord-S H432 D150 grön	IP20 LED/8W/3000K	6 763
16009146-30	Curve bord-S H432 D150 Elfenben	IP20 LED/8W/3000K	6 763
16009301-30	Curve bord-S H455 D200 vit	IP20 LED/8W/3000K	6 870
16009308-30	Curve bord-S H455 D200 duvblå	IP20 LED/8W/3000K	6 870
16009312-30	Curve bord-S H455 D200 grön	IP20 LED/8W/3000K	6 870
16009346-30	Curve bord-S H455 D200 Elfenben	IP20 LED/8W/3000K	6 870
16009501-30	Curve bord-S H504 D300 vit	IP20 LED/8W/3000K	7 246
16009508-30	Curve bord-S H504 D300 duvblå	IP20 LED/8W/3000K	7 246
16009512-30	Curve bord-S H504 D300 grön	IP20 LED/8W/3000K	7 246
16009546-30	Curve bord-S H504 D300 Elfenben	IP20 LED/8W/3000K	7 246
16010112-30	Curve bord-L H568 D150 grön/grönt glas	IP20 LED/8W/3000K	7 348
16010121-30	Curve bord-L H568 D150 vit/matt glas	IP20 LED/8W/3000K	7 232
16010312-30	Curve bord-L H590 D200 grön/grönt glas	IP20 LED/8W/3000K	7 569
16010321-30	Curve bord-L H590 D200 vit/matt glas	IP20 LED/8W/3000K	7 453
16010512-30	Curve bord-L H640 D300 grön/grönt glas	IP20 LED/8W/3000K	8 132
16010521-30	Curve bord-L H640 D300 vit/matt glas	IP20 LED/8W/3000K	8 023
16011101-30	Curve bord-L H568 D150 vit	IP20 LED/8W/3000K	6 763
16011108-30	Curve bord-L H568 D150 duvblå	IP20 LED/8W/3000K	6 763
16011112-30	Curve bord-L H568 D150 grön	IP20 LED/8W/3000K	6 763
16011146-30	Curve bord-L H568 D150 Elfenben	IP20 LED/8W/3000K	6 763
16011301-30	Curve bord-L H590 D200 vit	IP20 LED/8W/3000K	6 870
16011308-30	Curve bord-L H590 D200 duvblå	IP20 LED/8W/3000K	6 870
16011312-30	Curve bord-L H590 D200 grön	IP20 LED/8W/3000K	6 870
16011346-30	Curve bord-L H590 D200 elfenben	IP20 LED/8W/3000K	6 870
16011501-30	Curve bord-L H640 D300 vit	IP20 LED/8W/3000K	7 246
16011508-30	Curve bord-L H640 D300 duvblå	IP20 LED/8W/3000K	7 246
16011512-30	Curve bord-L H640 D300 grön	IP20 LED/8W/3000K	7 246
16011546-30	Curve bord-L H640 D300 elfenben	IP20 LED/8W/3000K	7 246

8 % rabatt ska dras av på angivna priser.

CURVE



Utförande: Lackerad metall vit RAL 9010, grön RAL 6017, duvblå RAL 5014, elfenben RAL 1015, . Andra färger på förfrågan. Inklusive LED modul 8W. Kan dimmas med bak-kantsdimmer.

Montage: På golv

Anslutning: 2,5 m kabel med brytare stickpropp.

Design: Front 2019.

ART	BESKRIVNING		PRIS/SEK
16001101-30	Curve golv-S H1046 D150 vit	IP20 LED/8W/3000K	7 309
16001108-30	Curve golv-S H1046 D150 duvblå	IP20 LED/8W/3000K	7 309
16001112-30	Curve golv-S H1046 D150 grön	IP20 LED/8W/3000K	7 309
16001146-30	Curve golv-S H1046 D150 elfenben	IP20 LED/8W/3000K	7 309
16001301-30	Curve golv-S H1070 D200 vit	IP20 LED/8W/3000K	7 417
16001308-30	Curve golv-S H1070 D200 duvblå	IP20 LED/8W/3000K	7 417
16001312-30	Curve golv-S H1070 D200 grön	IP20 LED/8W/3000K	7 417
16001346-30	Curve golv-S H1070 D200 elfenben	IP20 LED/8W/3000K	7 417
16001501-30	Curve golv-S H1118 D300 vit	IP20 LED/8W/3000K	7 882
16001508-30	Curve golv-S H1118 D300 duvblå	IP20 LED/8W/3000K	7 882
16001512-30	Curve golv-S H1118 D300 grön	IP20 LED/8W/3000K	7 882
16003101-30	Curve golv-L H1560 D150 vit	IP20 LED/8W/3000K	7 309
16003108-30	Curve golv-L H1560 D150 duvblå	IP20 LED/8W/3000K	7 309
16003112-30	Curve golv-L H1560 D150 grön	IP20 LED/8W/3000K	7 309
16003146-30	Curve golv-L H1560 D150 elfenben	IP20 LED/8W/3000K	7 309
16003301-30	Curve golv-L H1582 D200 vit	IP20 LED/8W/3000K	7 417
16003308-30	Curve golv-L H1582 D200 duvblå	IP20 LED/8W/3000K	7 417
16003312-30	Curve golv-L H1582 D200 grön	IP20 LED/8W/3000K	7 417
16003346-30	Curve golv-L H1582 D200 elfenben	IP20 LED/8W/3000K	7 417

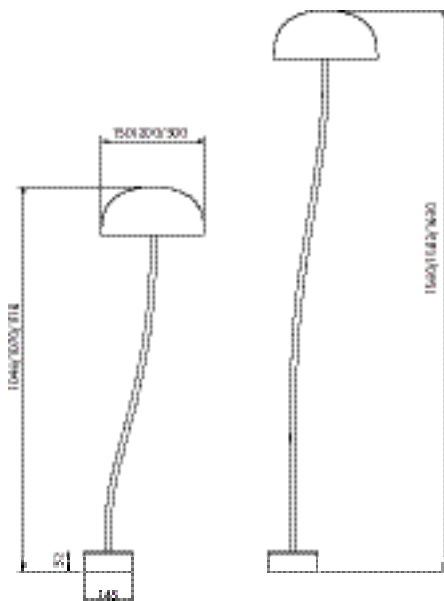

8 % rabatt ska dras av på angivna priser.

CURVE CROWN

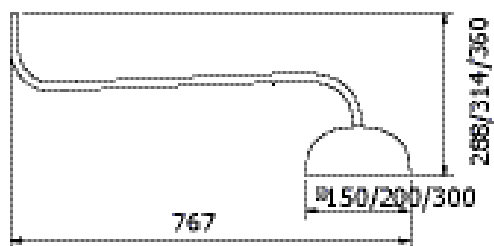

Utförande Lackerad metall grön RAL 6017, vit RAL 9010, duvblå RAL 5014, elfenben RAL 1015. Andra färger och kombinationer på förfrågan.

Bländskydd av matt akryl. Inbyggd LED modul dimbar 230V.

Minst 3 armaturer krävs för att kunna bygga en Curve Crown, se exempel sid 7.

LED info Systemeffekt 10W. Armaturlumen se produktfakta. Korrelerad färgtemperatur 3000K. Färgtolerans SDCM 3. Färgåtergivning RA >90. L70 B10 50.000 timmar.

Montage I takkrok, 3 m vajer.

Anslutning DCL plug alt. kopplingsplint i takkopp.

Design Front Design 2022.

ART	BESKRIVNING		PRIS/SEK
Med 230V dimbar modul			
16041101-30	Curve Crown D150 vit	IP20 LED 10W/710LM/3000K	6 467
16041108-30	Curve Crown D150 duvblå	IP20 LED 10W/710LM/3000K	6 467
16041112-30	Curve Crown D150 grön	IP20 LED 10W/710LM/3000K	6 467
16041146-30	Curve Crown D150 elfenben	IP20 LED 10W/710LM/3000K	6 467
16041301-30	Curve Crown D200 vit	IP20 LED 10W/774LM/3000K	6 717
16041308-30	Curve Crown D200 duvblå	IP20 LED 10W/774LM/3000K	6 717
16041312-30	Curve Crown D200 grön	IP20 LED 10W/774LM/3000K	6 717
16041346-30	Curve Crown D200 elfenben	IP20 LED 10W/774LM/3000K	6 717
16041501-30	Curve Crown D300 vit	IP20 LED 10W/783LM/3000K	7 244
16041508-30	Curve Crown D300 duvblå	IP20 LED 10W/783LM/3000K	7 244
16041512-30	Curve Crown D300 grön	IP20 LED 10W/783LM/3000K	7 244
16041546-30	Curve Crown D300 elfenben	IP20 LED 10W/783LM/3000K	7 244



8 % rabatt ska dras av på angivna priser.

CURVE



Utförande: Lackerad metall grön RAL 6017, vit RAL 9010 och glas. Glasskärm grön alt vit. Andra färger på förfrågan. Inklusive LED modul 8W. Kan dimmas med bakkantsdimmer.

Montage: På golv

Anslutning: 2,5 m kabel med brytare stickpropp.

Design: Front 2019.

ART	BESKRIVNING		PRIS/SEK
16000112-30	Curve golv-S H1046 D150 grön/grönt glas	IP20 LED/8W/3000K	7 933
16000121-30	Curve golv-S H1046 D150 vit/matt glas	IP20 LED/8W/3000K	7 815
16000312-30	Curve golv-S H1070 D200 grön/grönt glas	IP20 LED/8W/3000K	8 152
16000321-30	Curve golv-S H1070 D200 vit/matt glas	IP20 LED/8W/3000K	8 038
16000512-30	Curve golv-S H1118 D300 grön/grönt glas	IP20 LED/8W/3000K	8 716
16000521-30	Curve golv-S H1118 D300 vit/matt glas	IP20 LED/8W/3000K	8 606
16002112-30	Curve golv-L H1560 D150 grön/grönt glas	IP20 LED/8W/3000K	7 933
16002121-30	Curve golv-L H1560 D150 vit/matt glas	IP20 LED/8W/3000K	7 815
16002312-30	Curve golv-L H1582 D200 grön/grönt glas	IP20 LED/8W/3000K	8 152
16002321-30	Curve golv-L H1582 D200 vit/matt glas	IP20 LED/8W/3000K	8 038

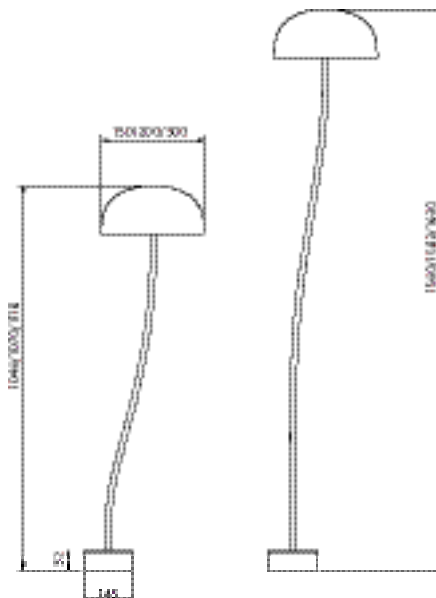

8 % rabatt ska dras av på angivna priser.

CURVE

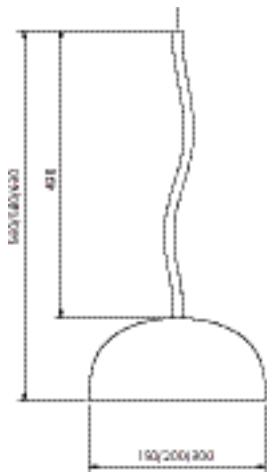

Utförande: Lackerad metall vit RAL 9010, grön RAL 6017, duvblå RAL 5014, elfenben RAL 1015 alt grönt glas. Andra färger på förfrågan. Inklusive dimbar 230V LED modul 8W alt. med DALI drivdon.

Montage: Pendlas från tak i 2,5 m kabel.

Anslutning: DCL plug alt kopplingsplint 3x4 mm².

Design: Front 2019.

ART	BESKRIVNING	PRIS/SEK
Med 230V LED modul, dimbar		
16012112-30	Curve pendel D150 grön/ grönt glas IP20 LED/8W/3000K	6 037
16012312-30	Curve pendel D200 grön/ grönt glas IP20 LED/8W/3000K	6 256
16012512-30	Curve pendel D300 grön/ grönt glas IP20 LED/8W/3000K	6 822
16013101-30	Curve pendel D150 vit IP20 LED/8W/3000K	5 536
16013108-30	Curve pendel D150 duvblå IP20 LED/8W/3000K	5 536
16013112-30	Curve pendel D150 grön IP20 LED/8W/3000K	5 536
16013146-30	Curve pendel D150 elfenben IP20 LED/8W/3000K	5 536
16013301-30	Curve pendel D200 vit IP20 LED/8W/3000K	5 642
16013308-30	Curve pendel D200 duvblå IP20 LED/8W/3000K	5 642
16013312-30	Curve pendel D200 grön IP20 LED/8W/3000K	5 642
16013346-30	Curve pendel D200 elfenben IP20 LED/8W/3000K	5 642
16013501-30	Curve pendel D300 vit IP20 LED/8W/3000K	6 109
16013508-30	Curve pendel D300 duvblå IP20 LED/8W/3000K	6 109
16013512-30	Curve pendel D300 grön IP20 LED/8W/3000K	6 109
16013546-30	Curve pendel D300 elfenben IP20 LED/8W/3000K	6 109



DAIKANYAMA



Utförande: Lackerad aluminium och opalglas. Röd RAL 3020, gul RAL 1023, orange RAL 2004.

Montage: I takkrok, pendlas från tak i 2 m vajer och kabel.

Anslutning: DCL plug.

Design: Thomas Bernstrand 2014.

Inklusive dimmbar LED ljuskälla 2700K.

ART	BESKRIVNING	PRIS/SEK
8267101	DAIKANYAMA pendel vit IP20 E27 LED 10W	6 420
8267106	DAIKANYAMA pendel svart IP20 E27 LED 10W	7 409
8267107	DAIKANYAMA pendel röd IP20 E27 LED 10W	7 409
8267114	DAIKANYAMA pendel gul IP20 E27 LED 10W	7 409
8267141	DAIKANYAMA pendel orange IP20 E27 LED 10W	7 409
12052101-30	DAIKANYAMA pendel vit IP20 LED/13W/979LM	7 304
12052106-30	DAIKANYAMA pendel svart IP20 LED/13W/979LM	8 570
12052107-30	DAIKANYAMA pendel röd IP20 LED/13W/979LM	8 570
12052114-30	DAIKANYAMA pendel gul IP20 LED/13W/979LM	8 570
12052141-30	DAIKANYAMA pendel orange IP20 LED/13W/979LM	8 570

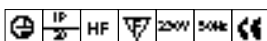

8 % rabatt ska dras av på angivna priser.

ELEMENTS



Utförande: Skärm i textil Time 300/Kvadrat, blå 683 alt. aprikos 643 alt . Vit 103.

Bländskydd av matt akryl. Metalldelar lackerade i vit RAL 9016, blå RAL 5011, aprikos RAL 5012. Andra färger på begäran.

Montage: Pendlas i kabel från takkrok.

Anslutning: DCL plug alt. kopplingsplint 2x2,25mm².

Design: Note Design Studio 2015. Exklusive ljuskälla.

ART	BESKRIVNING	PRIS/SEK
8330101	ELEMENTS pendel D250 mm vit IP20 E27/max 42W	4 787
8330108	ELEMENTS pendel D250 mm blå IP20 E27/max 42W	4 787
8330117	ELEMENTS pendel D250 aprikos IP20 E27/max 42W	4 787
8330301	ELEMENTS pendel D320 mm vit IP20 E27/max 42W	5 593
8330308	ELEMENTS pendel D320 mm blå IP20 E27/max 42W	5 593
8330317	ELEMENTS pendel D320 aprikos IP20 E27/max 42W	5 593

ELEMENTS XL



Utförande: Skärm i textil Time 300/Kvadrat, blå 683 alt. aprikos 643 alt . Vit 103.

Bländskydd av matt akryl. Metalldelar lackerade i vit RAL 9016, blå RAL 5011, aprikos RAL 5012. Andra färger på begäran.

Montage: Pendlas i kabel från takkrok.

Anslutning: DCL plug alt. kopplingsplint 2x2,25mm².

Design: Note Design Studio 2015. Exklusive ljuskälla.

ART	BESKRIVNING	PRIS/SEK
8330501	ELEMENTS XL pendel D730 vit IP20 E27/max 42W	24 749
8330508	ELEMENTS XL pendel D730 blå IP20 E27/max 42W	24 749
8330517	ELEMENTS XL pendel D730aprikos IP20 E27/max 42W	24 749

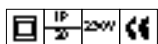

ELEMENTS & ELEMENTS XL. Netto, rabatt lämnas ej på ställkostnader.

Andra färger på begäran. Ställkostnad andra färger på tyg Chico alt. Time 300:

Diameter 250 mm: 1-10 skärmar 4.500.-, 1-49 skärmar 2.000.-/färg. 50 eller fler 0.-.

Diameter 320 mm: 1-10 skärmar 4.000.-, 1-49 skärmar 2.000.-/färg. 50 eller fler 0.-.

Diameter 720 mm: 1-10 skärmar 24.000.-, 1-49 skärmar 2.000.-/färg. 50 eller fler 0.-.

Ställkostnad för matchande färg på metall/aluminum delar. Färg som vi har på annan produkt i vårt sortiment 1.800.-/netto/färg. Annan RAL eller NCS färg 5.500.-/netto/färg.

Ställkostnad matchande färg på kabel 500.-/netto/färg.

ELEMENTS XS

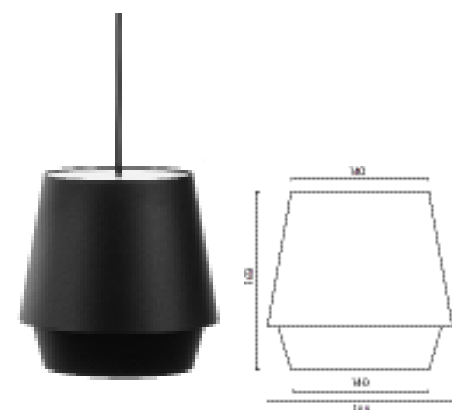

Utförande: Lackerad metall. Vit RAL 9010, svart RAL 9005, grå RAL 7030.

Bländskydd uppåt och nedåt i matt akryl. Inkl dimbar LED ljuskälla.

LED info: Systemeffekt 9W. Armaturlumen 420LM . Korrelerad färgtemperatur 2700K.

Färgtolerans SDCM 3. Färgåtergivning >RA 80.

Monatage: I takkrok. 2,5 m kabel.

Anslutning: DCL plug alt. kopplingsplint 3x2,5mm².

Design: Note Design Studio 2018.

ART	BESKRIVNING	PRIS/SEK
8341101	ELEMENTS XS pendel D188 vit IP20 E27/6W/LED	3 303
8341106	ELEMENTS XS pendel D188 svart IP20 E27/9W/LED	3 303
8341111	ELEMENTS XS pendel D188 grå IP20 E27/6W/LED	3 303



8 % rabatt ska dras av på angivna priser.

ELEMENTS

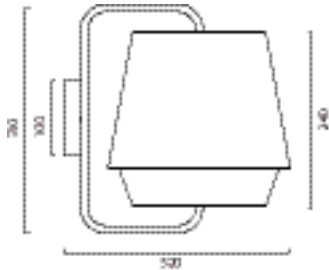

Utförande: Skärm i textil Time 300/Kvadrat, blå 683 alt. aprikos 643 alt. Vit 103.

Bländskydd av matt akryl. Metalldelar lackerade i vit RAL 9016, blå RAL 5011, aprikos RAL 5012. Andra färger på begäran.

Montage: Pendlas i kabel från takkrok.

Anslutning: DCL plug alt. kopplingsplint 2x2,25mm².

Design: Note Design Studio 2015. Exklusive ljuskälla.

ART	BESKRIVNING		PRIS/SEK
8340101	ELEMENTS vägg D250 mm vit	IP20 E27/max 42W 2,5 m kabel	7 435
8340108	ELEMENTS vägg D250 mm blå	IP20 E27/max 42W 2,5 m kabel	7 435
8340117	ELEMENTS vägg D250 aprikos	IP20 E27/max 42W 2,5 m kabel	7 435

ELEMENTS

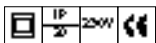
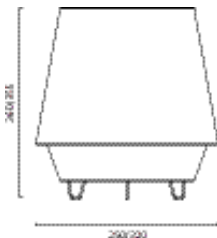

Utförande: Skärm i textil Time 300/Kvadrat, blå 683 alt. aprikos 643 alt. Vit 103.

Bländskydd av matt akryl. Metalldelar lackerade i vit RAL 9016, blå RAL 5011, aprikos RAL 5012. Andra färger på begäran.

Montage: Pendlas i kabel från takkrok.

Anslutning: DCL plug alt. kopplingsplint 2x2,25mm².

ART	BESKRIVNING		PRIS/SEK
8336101	ELEMENTS bord H260 D250 vit	IP20 E27/max 42W	4 588
8336108	ELEMENTS bord H260 D250 blå	IP20 E27/max 42W	4 588
8336117	ELEMENTS bord H260 D250	IP20 E27/max 42W aprikos	4 588
8336301	ELEMENTS bord H335 D320 vit	IP20 E27/max 42W	5 191
8336308	ELEMENTS bord H335 D320 blå	IP20 E27/max 42W	5 191
8336317	ELEMENTS bord H335 D320	IP20 E27/max 42W aprikos	5 191

Andra färger på begäran. Ställkostnad andra färger på tyg Chico alt. Time 300:

Diameter 250 mm: 1-10 skärmar 4.500.-, 1-49 skärmar 2.000.-/färg. 50 eller fler 0.-.

Diameter 320 mm: 1-10 skärmar 4.000.-, 1-49 skärmar 2.000.-/färg. 50 eller fler 0.-.

Ställkostnad för matchande färg på metall/aluminum delar. Färg som vi har på annan produkt i vårt sortiment 1.800.-/netto/färg. Annan RAL eller NCS färg 5.500.-/netto/färg.

Ställkostnad matchande färg på kabel 500.-/netto/färg.

ELEMENTS

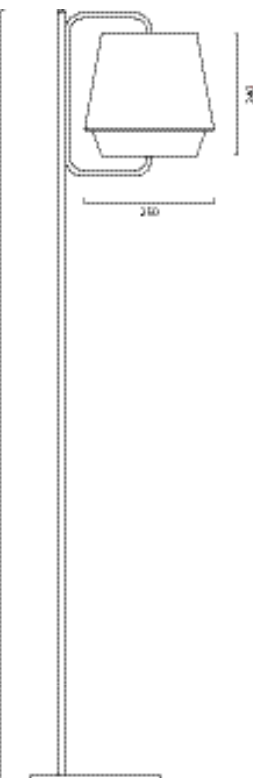

Utförande: Skärm i textil Time 300/Kvadrat, blå 683 alt. aprikos 643 alt. Vit 103.

Bländskydd av matt akryl. Metalldelar lackerade i vit RAL 9016, blå RAL 5011, aprikos RAL 5012. Andra färger på begäran.

Montage: Pendlas i kabel från takkrok.

Anslutning: DCL plug alt. kopplingsplint 2x2,25mm².

ART	BESKRIVNING		PRIS/SEK
8333101	ELEMENTS golv H1470 D250 vit	IP20 E27/max 42W	8 749
8333108	ELEMENTS golv H1470 D250 blå	IP20 E27/max 42W	8 749
8333117	ELEMENTS golv H1470 D250 mm	IP20 E27/max 42W aprikos	8 749
TILLBEHÖR			
9000600	Dimmer till golvarmatur vit	Till LED retrofit ljuskällor	1 162
9000601	Dimmer till golvarmatur svart	Till LED retrofit ljuskällor	1 162

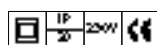

Andra färger på begäran. Ställkostnad andra färger på tyg Chico alt. Time 300:

Diameter 250 mm: 1-10 skärmar 4.500.-, 1-49 skärmar 2.000.-/färg. 50 eller fler 0.-.

Diameter 320 mm: 1-10 skärmar 4.000.-, 1-49 skärmar 2.000.-/färg. 50 eller fler 0.-.

Ställkostnad för matchande färg på metall/aluminum delar. Färg som vi har på annan produkt i vårt sortiment 1.800.-/netto/färg. Annan RAL eller NCS färg 5.500.-/netto/färg.

Ställkostnad matchande färg på kabel 500.-/netto/färg.

8 % rabatt ska dras av på angivna priser.

ELEMENTS XL



Utförande: Skärm i textil Time 300/Kvadrat, blå 683 alt. aprikos 643 alt. Vit 103.

Bländskydd av matt akryl. Metalldelar lackerade i vit RAL 9016, blå RAL 5011, aprikos RAL 5012. Andra färger på begäran.

Montage: Pendlas i kabel från takkrok.

Anslutning: DCL plug alt. kopplingsplint 2x2,25mm².

ART	BESKRIVNING		PRIS/SEK
8333501	ELEMENTS XL golv D730 mm vit	IP20 E27/max 42W	24 749
8333508	ELEMENTS XL golv D730 mm blå	IP20 E27/max 42W	24 749
8333517	ELEMENTS XL golv D730 mm	IP20 E27/max 42W aprikos	24 749
TILLBEHÖR			
9000600	Dimmer till golvarmatur vit	Till LED retrofit ljuskällor	1 1162
9000601	Dimmer till golvarmatur svart	Till LED retrofit ljuskällor	1 1162

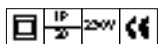

Andra färger på begäran. Ställkostnad andra färger på tyg Chico alt. Time 300:

Diameter 720 mm: 1-10 skärmar 24.000.-, 1-49 skärmar 2.000.-/färg. 50 eller fler 0.-.

Ställkostnad för matchande färg på metall/aluminum delar. Färg som vi har på annan produkt i vårt sortiment 1.800.-/netto/färg. Annan RAL eller NCS färg 5.500.-/netto/färg.

Ställkostnad matchande färg på kabel 500.-/netto/färg.

FISHERMAN



Utförande: Kupa i opal UV-stabil polyeten. Handflätat nät. Vit, orange alt. natur som standard.

Andra färger på begäran.

Montage: Pendlas i 1,9 m kabel och rep.

Anslutning: DCL plug alt. kopplingsplint 3x2,25mm².

Design: Mattias Ståhlbom 2011.

ART	BESKRIVNING		PRIS/SEK
8186001	FISHERMAN pendel opal/vit	IP20 E27 D300 mm	8 699
8186041	FISHERMAN pendel opal/orange	IP20 E27 D300 mm	8 699
8186050	FISHERMAN pendel opal/natur	IP20 E27 D300 mm	8 699
8186051	FISHERMAN pendel opal/blå	IP20 E27 D300 mm	8 699
8186101	FISHERMAN pendel opal/vit	IP20 E27 D400 mm	9 049
8186141	FISHERMAN pendel opal/orange	IP20 E27 D400 mm	9 049
8186150	FISHERMAN pendel opal/natur	IP20 E27 D400 mm	9 049
8186151	FISHERMAN pendel opal/blå	IP20 E27 D400 mm	9 049
8186301	FISHERMAN pendel opal/vit	IP20 E27 D650 mm	12 640
8186341	FISHERMAN pendel opal/orange	IP20 E27 D650 mm	12 640
8186350	FISHERMAN pendel opal/natur	IP20 E27 D650 mm	12 640
8186351	FISHERMAN pendel opal/blå	IP20 E27 D650 mm	12 640

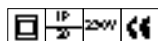

8 % rabatt ska dras av på angivna priser.

FOG

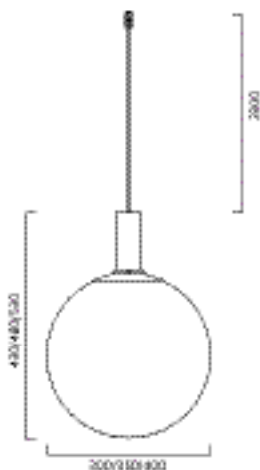
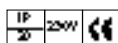

Utförande: Lackerad metall. Kupa av delvis blåstrat klarglas. Inkl ljuskälla.

Montage: I takkrok, 2 m kabel. Andra färger och diameter på begäran.

Anslutning: DCL plug alt. kopplingsplint 3x2,25mm².

Design: Front 2014.

Inklusive dimmbar LED ljuskälla GU10.

ART	BESKRIVNING		PRIS/SEK
8311101	FOG pendelarmatur glas/vit	IP20 LED/395LM/2700K D300 mm	4 781
8311106	FOG pendelarmatur glas/svart	IP20 LED/395LM/2700K D300 mm	4 781
8311178	FOG pendelarmatur glas/koppar	IP20 LED/395LM/2700K D300 mm	4 975
8311301	FOG pendelarmatur glas/vit	IP20 LED/395LM/2700K D350 mm	4 987
8311306	FOG pendelarmatur glas/svart	IP20 LED/395LM/2700K D350 mm	4 987
8311378	FOG pendelarmatur glas/koppar	IP20 LED/395LM/2700K D350 mm	5 181
8311501	FOG pendelarmatur glas/vit	IP20 LED/395LM/2700K D4000 mm	5 850
8311506	FOG pendelarmatur glas/svart	IP20 LED/395LM/2700K D400 mm	5 850
8311578	FOG pendelarmatur glas/koppar	IP20 LED/395LM/2700K D400 mm	6 004
8312101	FOG pendelarmatur glas/vit	IP20 LED/510LM/3000K D300 mm	4 972
8312101-40	FOG pendelarmatur glas/vit	IP20 LED/450LM/4000K D300 mm	5 424
8312106	FOG pendelarmatur glas/svart	IP20 LED/510LM/3000K D300 mm	4 972
8312106-40	FOG pendelarmatur glas/svart	IP20 LED/450LM/4000K D300 mm	5 424
8312178	FOG pendelarmatur glas/koppar	IP20 LED/510LM/3000K D300 mm	5 167
8312178-40	FOG pendelarmatur glas/koppar	IP20 LED/450LM/4000K D300 mm	5 611
8312301	FOG pendelarmatur glas/vit	IP20 LED/510LM/3000K D350 mm	5 177
8312301-40	FOG pendelarmatur glas/vit	IP20 LED/450LM/4000K D350 mm	5 628
8312306	FOG pendelarmatur glas/svart	IP20 LED/510LM/3000K D350 mm	5 177
8312306-40	FOG pendelarmatur glas/svart	IP20 LED/450LM/4000K D350 mm	5 628
8312378	FOG pendelarmatur glas/koppar	IP20 LED/510LM/3000K D350 mm	5 372
8312378-40	FOG pendelarmatur glas/koppar	IP20 LED/450LM/4000K D350 mm	5 824
8312501	FOG pendelarmatur glas/vit	IP20 LED/510LM/3000K D400 mm	6 043
8312501-40	FOG pendelarmatur glas/vit	IP20 LED/450LM/4000K D400 mm	6 496
8312506	FOG pendelarmatur glas/svart	IP20 LED/510LM/3000K D400 mm	6 043
8312506-40	FOG pendelarmatur glas/svart	IP20 LED/450LM/4000K D400 mm	6 496
8312578	FOG pendelarmatur glas/koppar	IP20 LED/510LM/3000K D400 mm	6 236
8312578-40	FOG pendelarmatur glas/koppar	IP20 LED/450LM/4000K D400 mm	6 643

FOTO

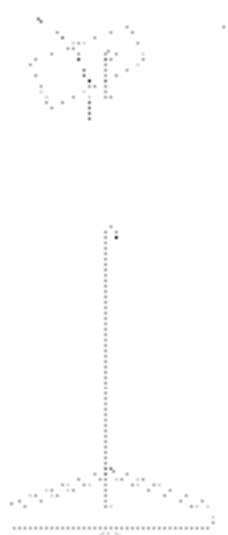

Utförande: Vit- alt. svartlackerad metall och aluminium. Matt glas. Riktbart armaturhus och höj- och sänkbart stativ. Fyra ställbara avbländningsklaffar.

Anslutning: 2,5 m kabel med fotbrytare och jordad stickpropp.

Design: Thomas Bernstrand, Mattias Ståhlbom 2006.

ART	BESKRIVNING		PRIS/SEK
7649101	FOTO golvlampa vit	IP20 14W PAR/E27 H1250-1750mm	15 192
7649106	FOTO golvlampa svart	IP20 14W PAR/E27 H1250-1750mm	15 192
TILLBEHÖR			
9000600	Dimmer till golvarmatur vit	Till LED retrofit ljuskällor	1 1162
9000601	Dimmer till golvarmatur svart	Till LED retrofit ljuskällor	1 1162

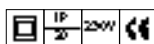

8 % rabatt ska dras av på angivna priser.

GINZA



Utförande: Lackerad metall och aluminium. Vit RAL 9010, svart RAL 9005, orange RAL 4320S. Bländskydd av microprisma. Vrid och vinklinsbar. Andra färger och längder/fler spotlights på begäran.

LED info: Systemeffekt 3x10W. Armaturlumen 3x620LM. Korrelerad färgtemperatur 3000K. Färgtolerans SDCM 3. Färgåtergivning >RA 80.

Montage: I tak, 2,5 m vajer.

Anslutning: DCL plug alt. kopplingsplint 3x2,5mm² vid HFF 5x4mm².

Design: Thomas Bernstrand 2018.

Inklusive LED modul.

ART	BESKRIVNING		PRIS/SEK
8431101	GINZA pendel vit L650	IP20 LED/1860LM/30W/3000K	19 640
8431106	GINZA pendel svart L650	IP20 LED/1860LM/30W/3000K	19 640
8431141	GINZA pendel orange L650	IP20 LED/1860LM/30W/3000K	19 640

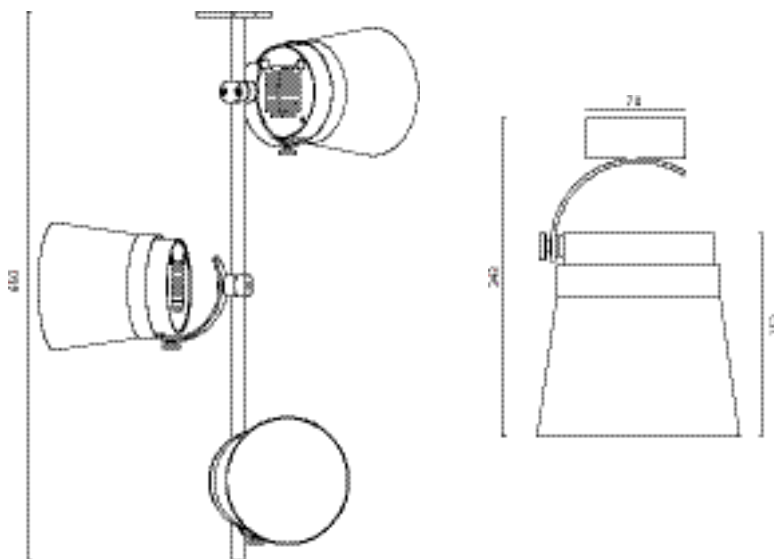

GINZA

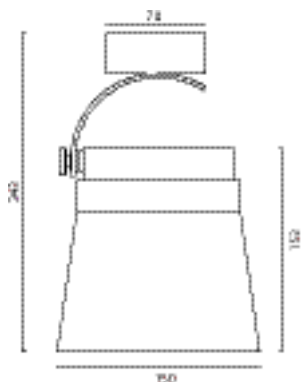

Utförande: Lackerad metall och aluminium. Vit RAL 9010, svart RAL 9005, orange RAL 4320S. Bländskydd av microprisma. Vrid och vinklinsbar. Andra färger och längder/fler spotlights på begäran.

LED info: Systemeffekt 3x10W. Armaturlumen 3x620LM. Korrelerad färgtemperatur 3000K. Färgtolerans SDCM 3. Färgåtergivning >RA 80.

Montage: I tak, 2,5 m vajer.

Anslutning: DCL plug alt. kopplingsplint 3x2,5mm² vid HFF 5x4mm².

Design: Thomas Bernstrand 2018.

Inklusive LED modul.

ART	BESKRIVNING		PRIS/SEK
8430101	GINZA pendel vit L1200	IP20 LED/1860LM/30W/3000K	19 707
8430106	GINZA pendel svart L1200	IP20 LED/1860LM/30W/3000K	19 707
8430141	GINZA pendel orange L1200	IP20 LED/1860LM/30W/3000K	19 707

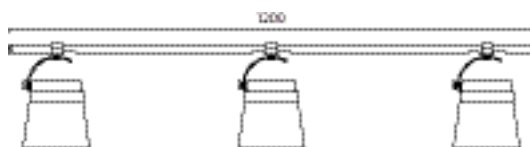

8 % rabatt ska dras av på angivna priser.

GRID

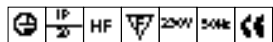
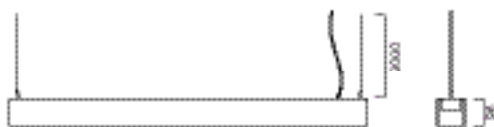

Utförande: Perforerad metall med kvadratiska hål alt. sträckmetall. Lackerad gul, orange, klarlackerad metall alt. transparent guldlack. Grid har ett rått uttryck och man kan se svetsfogar mm genom den transparenta lacken.

Montage: Pendlas i vajer.

Anslutning: Kabel med stickpropp, vid HFF utan stickpropp.

Design: Front 2011.

LED info: Systemeffekt se produkttabell. Armaturlumen se produkttabell. Korrelerad färgtemperatur 3000K alt. 4000K. Färgtolerans SDCM 3. Färgåtergivning RA 80.

ART	BESKRIVNING		PRIS/SEK
LED 3000K			
8126114	GRID pendel fyrkantshål gul	IP20 LED 1414LM/19W L1250	9 803
8126141	GRID pendel fyrkantshål orange	IP20 LED 1414LM/19W L1250	9 803
8126176	GRID pendel fyrkantshål metall	IP20 LED 1414LM/19W L1250	9 803
8126177	GRID pendel fyrkantshål guld	IP20 LED 1414LM/19W L1250	9 803
8127114	GRID pendel sträckmet gul	IP20 LED 1414LM/19W L1250	9 803
8127141	GRID pendel sträckmet orange	IP20 LED 1414LM/19W L1250	9 803
8127176	GRID pendel sträckmet metall	IP20 LED 1414LM/19W L1250	9 803
8127177	GRID pendel sträckmet guld	IP20 LED 1414LM/19W L1250	9 803
8128114	GRID pendel fyrkantshål gul	IP20 LED 2210LM/33W L1250	10 003
8128141	GRID pendel fyrkantshål orange	IP20 LED 2210LM/33W L1250	10 003
8128176	GRID pendel fyrkantshål metall	IP20 LED 2210LM/33W L1250	10 003
8128177	GRID pendel fyrkantshål guld	IP20 LED 2210LM/33W L1250	10 003
8129114	GRID pendel sträckmetall gul	IP20 LED 2210LM/33W L1250	10 003
8129141	GRID pendel sträckmet orange	IP20 LED 2210LM/33W L1250	10 003
8129176	GRID pendel sträckmet metall	IP20 LED 2210LM/33W L1250	10 003
8129177	GRID pendel sträckmet guld	IP20 LED 2210LM/33W L1250	10 003
LED 4000K			
8126114-40	GRID pendel fyrkantshål gul	IP20 LED/1555LM/19W/4000K	9 939
8126141-40	GRID pendel fyrkantshål orange	IP20 LED/1555LM/19W/4000K	9 939
8126176-40	GRID pendel fyrkantshål metall	IP20 LED/1555LM/19W/4000K	9 939
8126177-40	GRID pendel fyrkantshål guld	IP20 LED/1555LM/19W/4000K	9 939
8127114-40	GRID pendel sträckmet gul	IP20 LED/1555LM/19W/4000K	9 939
8127141-40	GRID pendel sträckmet orange	IP20 LED/1555LM/19W/4000K	9 939
8127176-40	GRID pendel sträckmet metall	IP20 LED/1555LM/19W/4000K	9 939
8127177-40	GRID pendel sträckmet guld	IP20 LED/1555LM/19W/4000K	9 939
8128114-40	GRID pendel fyrkantshål gul	IP20 LED 2430LM/33W/4000K	10 137
8128141-40	GRID pendel fyrkantshål orange	IP20 LED 2430LM/33W/4000K	10 137
8128176-40	GRID pendel fyrkantshål metall	IP20 LED 2430LM/33W/4000K	10 137
8128177-40	GRID pendel fyrkantshål guld	IP20 LED 2430LM/33W/4000K	10 137
8129114-40	GRID pendel sträckmetall gul	IP20 LED 2430LM/33W/4000K	10 137
8129141-40	GRID pendel sträckmet orange	IP20 LED 2430LM/33W/4000K	10 137
8129176-40	GRID pendel sträckmet metall	IP20 LED 2430LM/33W/4000K	10 137
8129177-40	GRID pendel sträckmet guld	IP20 LED 2430LM/33W/4000K	10 137
Dimmbar via SwitchDIM alt. DALI.			
TILLBEHÖR			
98126182	GRID reflektor för LED lysrör	L=1130 / med byglar	339
98126191	GRID kopplingsbeslag	68x15x2 mm rostfri mattborstad	196
98131182	Dragströmbrytare tänd/släck		230
98132182	GRID dragdimmer	Vit kabel	314

8 % rabatt ska dras av på angivna priser.

HAZE



Utförande: Kupa av opal akryl. Träringar av ask. 3D vävt polyestertyg.

Vitt, svart alt. petroleum. andra färger på förfrågan..

Montage: Pendlas från tak i 2,5 m kabel.

Anslutning: DCL DCL plug alt kopplingsplint 3x4 mm².

Design: Samuel Wilkinson 2020.

Inklusive dimbar LED ljuskälla 14W/2700K alt inbyggd LED modul med möjlighet till DALI alt. SwitchDim

ART	BESKRIVNING	PRIS/SEK
Inklusive E27 LED ljuskälla.		
16400101-27	HAZE pendel D375 vit IP20 LED/E27/16W/468LM/2700K	9 679
16400106-27	HAZE pendel D375 svart IP20 LED/E27/16W/468LM/2700K	9 679
16400145-27	HAZE pendel D375 petroleum IP20 LED/E27/16W/468LM/2700K	9 679
Med inbyggd LED modul.		
16401101-30	HAZE pendel D375 vit IP20 LED/17W/965LM/3000K	10 384
16401106-30	HAZE pendel D375 svart IP20 LED/17W/965LM/3000K	10 384
16401145-30	HAZE pendel D375 petroleum IP20 LED/17W/965LM/3000K	10 384

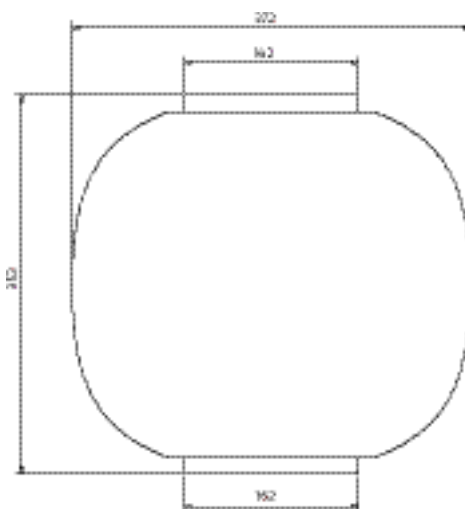

HAZE



Utförande Vitlackerat stativ. Kupa av opal akryl. Träringar av ask. 3D vävt polyestertyg/Camira. Vit, svart alt. petroleum. Vit textilkabel.

Andra färger på förfrågan. Exklusive ljuskälla.

Anslutning 2,5 m kabel med brytare och stickpropp.

Design Samuel Wilkinson 2022.

Art nr	Beskrivning	SEK
164021101	Haze golv vit D375/H1350 IP 20 E27/max 20W	12 857
164021106	Haze golv svart D375/H1350 IP 20 E27/max 20W	12 857
164021145	Haze golv petroleum D375/H1350 IP 20 E27/max 20W	12 857

8 % rabatt ska dras av på angivna priser.

HIDE

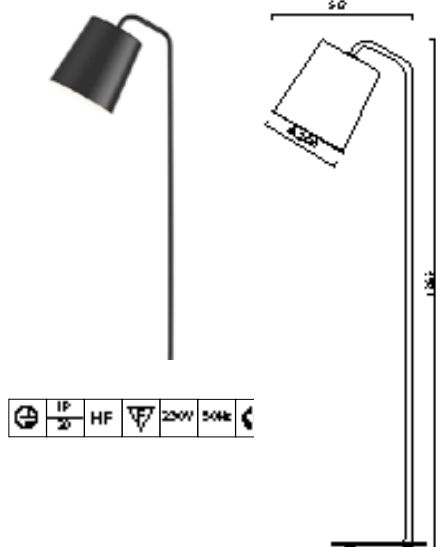

Utförande: Vit- eller svartlackerad aluminium och metall. Innerskärm av opal akryl. Insida där hela opalkupan av vit akryl lyser utom i utförande med reflektor, då den är öppen. Andra färger på begäran.

Anslutning: 2,5m vit kabel med fotströmbrytare och stickpropp. Vid svart modell svart kabel.

Design: Thomas Bernstrand.

ART	BESKRIVNING		PRIS/SEK
7387101	HIDE golvarmatur vit	IP20 E27/60W H1865 D300	11 535
7387106	HIDE golvarmatur svart	IP20 E27/60W H1865 D300	11 535
7390101	HIDE golv med reflektor vit	IP20 E27 Max 60W H1865 D300	12 142
7390106	HIDE golv med reflektor svart	IP20 E27 Max 60W H1865 D300	12 142
TILLBEHÖR			
9000600	Dimmer till golvarmatur vit	Till LED retrofit ljuskällor	1 162
9000601	Dimmer till golvarmatur svart	Till LED retrofit ljuskällor	1 162

8 % rabatt ska dras av på angivna priser.

HOOP



Utförande: Lackerad metall. Vit RAL 9010 , blå RAL 5002 eller orange RAL 2004 som standard, andra färger på förfrågan. Inre kupa av matt opalglas.

Montage: Pendlad från tak, 2 meter vajer och kabel.

Anslutning: DCL plug alt. Kopplingsplint. 3x4mm2 i takkopp.

Design: Front 2018.

ART	BESKRIVNING		PRIS/SEK
8426301	HOOP pendel vit/opal	IP20 E27 max 20W	13 944
8426306	HOOP pendel svart/opal	IP20 E27 max 20W	13 944
8426308	HOOP pendel blå/opal	IP20 E27 max 20W	13 944
8426341	HOOP pendel orange/opal	IP20 E27 max 20W	13 944

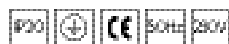
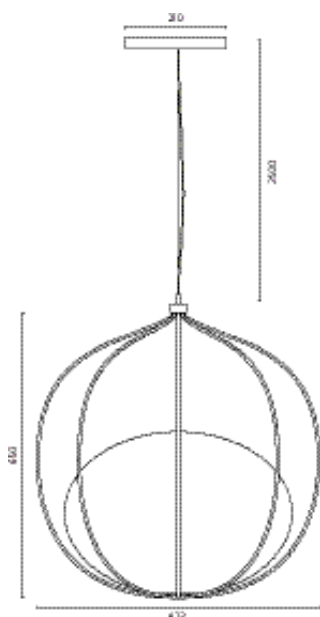

8 % rabatt ska dras av på angivna priser.

LENS

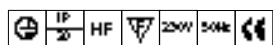

Utförande: Strukturlackerad aluminium och matt akryl.

Montage: I takkrok.

Anslutning: DCL plug

Design: Jens Fager 2010.

LED info: Systemeffekt 21W Armaturlumen 973LM. Korrelerad färgtemperatur 3000K alt 4000K. Färgtolerans SDCM 3. Färgåtergivning RA >80.

8101 - 8102- Inklusive LED modul.

ART	BESKRIVNING		PRIS/SEK
8101301	LENS pendelarmatur vit	IP20 53W/E27 D450 mm	7 122
8101306	LENS pendelarmatur svart	IP20 53W/E27 D450 mm	7 122
LED			
8102301	LENS pendel D450 vit	IP20 LED/973LM/21W/3000K	9 856
8102301-40	LENS pendel D450 vit	IP20 LED 1070LM/21W/4000K	9 999
8102306	LENS pendel D450 svart	IP20 LED/973LM/21W/3000K	9 856

LENS

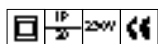

Utförande: Strukturlackerad aluminium och matt akryl.

Montage: I takkrok.

Anslutning: DCL plug.

Design: Jens Fager 2010.

LED info: Systemeffekt 9W Armaturlumen 474LM. Korrelerad färgtemperatur 3000K alt 4000K. Färgtolerans SDCM 3. Färgåtergivning RA >80.

8100 - 8102- Inklusive LED modul.

ART	BESKRIVNING		PRIS/SEK
8100101	LENS pendelarmatur vit	IP20 28W/E27 D180 mm	4 249
8100106	LENS pendelarmatur svart	IP20 28W/E27 D180 mm	4 249
LED			
8102101	LENS pendel D180 vit	IP20 LED 640LM/10W/3000K	5 944
8102101-40	LENS pendel D180 vit	IP20 LED 700LM/10W/4000K	6 088
8102106	LENS pendel D180 svart	IP20 LED 640LM/10W/3000K	5 944
8102106-40	LENS pendel D180 svart	IP20 LED 700LM/10W/4000K	6 088

PAR

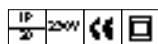

Utförande: Lackerad aluminium. Vit RAL 9010, svart RAL 9005, grå RAL 7030, grön RAL

6021, gul RAL 1018, aprikos RAL 3012, orange RAL 2004, elfenben RAL 1015. Textilkabel i matchande färger.

Montage: Pendlas i 2 meter kabel.

Anslutning: DCL plug alt. kopplingsplint 2x2,25mm².

Design: Broberg & Ridderstråle 2012.

ART	BESKRIVNING		PRIS/SEK
8192101HF-F	PAR pendel D140 mm vit	IP20 14W/PAR38 LED 1035LM Dim	2 371
8192106HF-F	PAR pendel D140 mm svart	IP20 14W/PAR38 LED 1035LM Dim	2 371
8192111HF-F	PAR pendel D140 mm grå	IP20 14W/PAR38 LED 1035LM Dim	2 371
8192117HF-F	PAR pendel D140 mm aprikos	IP20 14W/PAR38 LED 1035LM Dim	2 371
8192141HF-F	PAR pendel D140 mm orange	IP20 14W/PAR38 LED 1035LM Dim	2 371
8192146hf-f	PAR pendel D140 mm elfenben	IP20 14W/PAR38 LED 1035LM Dim	2 371

8 % rabatt ska dras av på angivna priser.

LUMO



Utförande Lackerad pressgjuten aluminium. Svart RAL 9005, orange RAL 3022, grå RAL 7030, grön RAL 6011, brungrå RAL 7006. Andra färger på begäran. Bländskydd av matt akryl. Kan beställas med bländskydd av microprisma. Textilkabel i matchande färg.

LED info Inklusive dimbar GU10 LED ljuskälla 4,9W alt 6,2W.

Montage Pendlas från tak, 2,5m kabel. Inklusive takkopp.

Anslutning Kopplingsplint 3x4mm², vid DALI 5x4mm².

Design Thomas Bernstrand 2022.



ART	BESKRIVNING		PRIS/SEK
12130106-30	Lumo pendel D 250 svart	IP 20 LED/10W/830LM/3000K	5 951
12130111-30	Lumo pendel D 250 grå	IP 20 LED/10W/830LM/3000K	6 353
12130112-30	Lumo pendel D 250 grön	IP 20 LED/10W/830LM/3000K	6 353
12130141-30	Lumo pendel D 250 orange	IP 20 LED/10W/830LM/3000K	6 353
12130166-30	Lumo pendel D 250 gråbrun	IP 20 LED/10W/830LM/3000K	6 353
LUMO RAILS			
12135106	LUMO stag rak för 2 skärmar svart		1 072
12135111	LUMO stag rak för 2 skärmar grå		1 375
12135112	LUMO stag rak för 2 skärmar grön		1 375
12135141	LUMO stag rak för 2 skärmar orange		1 375
12135166	LUMO stag rak för 2 skärmar gråbrun		1 375
12135306	LUMO stag rak för 3 skärmar svart		1 146
12135311	LUMO stag rak för 3 skärmar grå		1 450
12135312	LUMO stag rak för 3 skärmar grön		1 450
12135341	LUMO stag rak för 3 skärmar orange		1 450
12135366	LUMO stag rak för 3 skärmar gråbrun		1 450
12136106	LUMO stag rund för 3 skärmar svart		4 091
12136111	LUMO stag rund för 3 skärmar grå		4 622
12136112	LUMO stag rund för 3 skärmar grön		4 622
12136141	LUMO stag rund för 3 skärmar orange		4 622
12136166	LUMO stag rund för 3 skärmar gråbrun		4 622
12136306	LUMO stag rund för 5 skärmar svart		6 360
12136311	LUMO stag rund för 5 skärmar grå		6 892
12136312	LUMO stag rund för 5 skärmar grön		6 892
12136341	LUMO stag rund för 5 skärmar orange		6 892
12136366	LUMO stag rund för 5 skärmar gråbrun		6 892
12137106	LUMO stag för trekant svart		3 636
12137111	LUMO stag för trekant grå		4 167
12137112	LUMO stag för trekant grön		4 167
12137141	LUMO stag för trekant orange		4 167
12137166	LUMO stag för trekant gråbrun		4 167
12137306	LUMO stag för fyrkant svart		4 759
12137311	LUMO stag för fyrkant grå		5 290
12137312	LUMO stag för fyrkant grön		5 290
12137341	LUMO stag för fyrkant orange		5 290
12137366	LUMO stag för fyrkant gråbrun		5 290

8 % rabatt ska dras av på angivna priser.

POKER



Utförande: Vit eller svartlackerad aluminium. Andra färger på begäran. Bländskydd i matt akryl.

Montage: I tak, 2 m kabel/vajer, andra längder på begäran.

Anslutning: DCL plug.

Design: Thomas Bernstrand 2007.

LED info: Systemeffekt 17W Armaturlumen 1421LM. Korrelerad färgtemperatur 3000K alt 4000K. Färgtolerans SDCM 3. Färgåtergivning RA >80.

7801 - 7804- Inklusive LED modul.

ART	BESKRIVNING		PRIS/SEK
7801101	POKER pendelarmatur vit skärm	IP20 40W/E27 D480 mm	5 968
7801106	POKER pendelarm svart skärm	IP20 40W/E27 D480 mm	5 968
7801301	POKER pendelarmatur vit skärm	IP20 2x60W/E27 D1040 mm	24 609
7801306	POKER pendelarm svart skärm	IP20 2x60W/E27 D1040 mm	24 609
LED			
7804101	POKER pendel D480 vit	IP20 LED/1421LM/17W/3000K	7 067
7804101-40	POKER pendel D480 vit	IP20 LED/1556LM/17W/4000K	7 067
7804106	POKER pendel D480 svart	IP20 LED/1421LM/17W/3000K	7 067
7804106-40	POKER pendel D480 svart	IP20 LED/1556LM/17W/4000K	7 067
7805301-30	POKER pendel D1040 vit	IP20 LED/3394LM/32W/3000K	29 224
7805301-40	POKER pendel D1040 vit	IP20 LED/3854LM/32W/4000K	29 224
7805306-30	POKER pendel D1040 svart	IP20 LED/3394LM/32W/3000K	29 224
7805306-40	POKER pendel D1040 svart	IP20 LED/3854LM/32W/4000K	29 224

8 % rabatt ska dras av på angivna priser.

POSTER

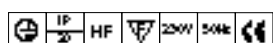
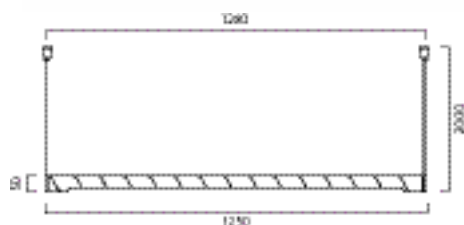

Utförande: Lackerad aluminium. Vit, svart, förorange RAL 040 50 70, grå RAL 000 50 00 eller beige RAL 1011. Bländskydd i matt akryl. Skärmen är vridbar.

Montage: I tak 2 meter vajer.

Anslutning: 2,5 m kabel med stickpropp.

Design: TAF 2014

LED info: Systemeffekt 20W Armaturlumen 1920LM. Korrelerad färgtemperatur 3000K.

Färgtolerans SDCM 3. Färgåtergivning RA >80.

Inklusive LED modul.

ART	BESKRIVNING		PRIS/SEK
8315301	POSTER pendelarmatur vit	IP20 LED 17W 1700LM 1250 mm	9 917
8315306	POSTER pendelarmatur svart	IP20 LED 17W 1700LM L1250 mm	9 917
8315307	POSTER pendelarmatur röd/orange	IP20 LED 17W 1700LM L1250 mm	9 917
8315349	POSTER pendelarmatur beige	IP20 LED 17W 1700LM L1250	9 917
8315395	POSTER pendelarmatur grå	IP20 LED 17W 1700LM L1250 mm	9 917

PXL



Utförande: Lackerad aluminium och metall.

Montage: Pendlas i 2 m kabel. Andra längder på begäran.

Anslutning: DCL plug.

Design: Fredrik Mattson 2007.

Exkl ljuskälla.

ART	BESKRIVNING		PRIS/SEK
7770101	PXL pendelarmatur vit	IP20 E27/53W D320 mm	15 292
7770190	PXL pendelarmatur multicolour	IP20 E27/53W D320 mm	15 292

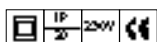

PXL



Utförande: Lackerad aluminium och metall.

Anslutning: 2,5 m kabel med stickpropp och brytare.

Design: Fredrik Mattson. 2007

ART	BESKRIVNING		PRIS/SEK
7771190	PXL bordarmatur multicolour	IP20 E27/53W D320 mm	16 460

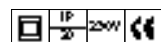

8 % rabatt ska dras av på angivna priser.

SHIBUYA



Utförande: Lackerad aluminium vit alt. Röd RAL 0405070 alt. grå RAL 0005000.. Skärm av lackerad aluminium eller mönstrat glas. Vid svart armatur svart kabel, övriga grå kabel.

Montage: I takkrok.

Anslutning: DCL plug.

Design: Thomas Bernstrand 2014.

Exkl ljuskälla.

ART	BESKRIVNING	PRIS/SEK
ARMATUR		
8220101	SHIBUYA armaturfäste vit för single montage	3 869
8220106	SHIBUYA armaturfäste svart för single montage	3 869
8220107	SHIBUYA armaturfäste röd för single montage	3 869
8220195	SHIBUYA armaturfäste grå för single montage	3 869
SKÄRMAR		
8223101	SHIBUYA alu skärm vit D300 mm	1 304
8223106	SHIBUYA alu skärm svart D300 mm	2 130
8223107	SHIBUYA alu skärm röd D300 mm	2 130
8223195	SHIBUYA alu skärm grå D300 mm	2 130
8224107	SHIBUYA glasskärm röd D200 mm	1 355
8224111	SHIBUYA glasskärm grå D200 mm	1 355
8224116	SHIBUYA glasskärm cognac D200 mm	1 355



SHIBUYA

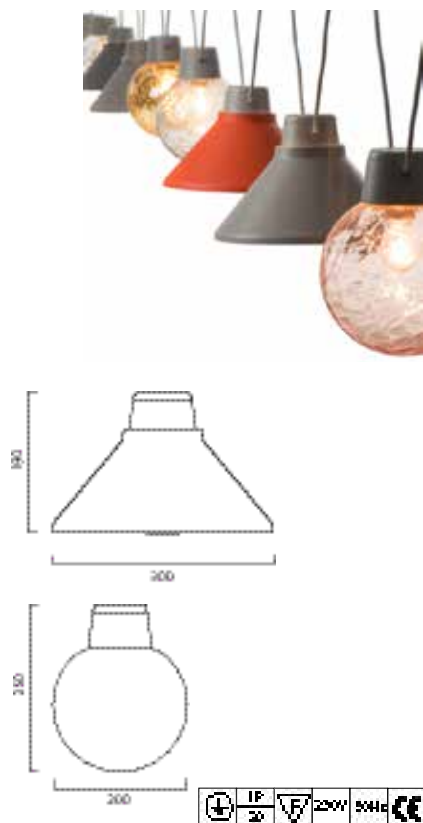

Utförande: Lackerad aluminium Svart NCS S9000. Röd RAL 0405070 alt. grå RAL 0005000..

Skärm av lackerad aluminium eller mönstrat glas. Vid ljusslinga ingår kabel upp till 1,5 m mellan armaturerna. Andra längder och färger på begäran. Grå kabel.

Montage: I vajer pendlad från tak.

Anslutning: Kabel med stickpropp.

Design: Thomas Bernstrand 2014.

Exkl ljuskälla.

ART	BESKRIVNING	PRIS/SEK
ARMATUR		
8218101	SHIBUYA armaturfäste vit till ljusslinga/start	3 793
8218107	SHIBUYA armaturfäste röd till ljusslinga/start	3 793
8218195	SHIBUYA armaturfäste grå till ljusslinga/start	3 793
8219101	SHIBUYA armaturfäste vit till ljusslinga/plus	3 793
8219107	SHIBUYA armaturfäste röd till ljusslinga/plus	3 793
8219195	SHIBUYA armaturfäste grå till ljusslinga/plus	3 793
8221101	SHIBUYA armaturfäste vit till ljusslinga/slut	3 793
8221107	SHIBUYA armaturfäste röd till ljusslinga/slut	3 793
8221195	SHIBUYA armaturfäste grå till ljusslinga/slut	3 793
SKÄRMAR		
8223101	SHIBUYA alu skärm vit D300 mm	1 304
8223106	SHIBUYA alu skärm svart D300 mm	2 130
8223107	SHIBUYA alu skärm röd D300 mm	2 130
8223195	SHIBUYA alu skärm grå D300 mm	2 130
8224107	SHIBUYA glasskärm röd D200 mm	1 355
8224111	SHIBUYA glasskärm grå D200 mm	1 355
8224116	SHIBUYA glasskärm cognac D200 mm	1 355



8 % rabatt ska dras av på angivna priser.

SHIBUYA-BLACK

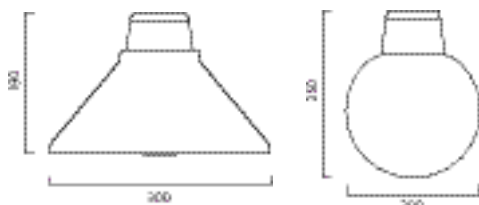

Utförande: Svartlackerad aluminium Vid ljusslinga ingår kabel upp till 1,5 m mellan armaturerna. Andra längder och färger på begäran. Svart kabel.

Montage: I vajer pendlad från tak.

Anslutning: Kabel med stickpropp.

Design: Thomas Bernstrand 2014.

Exkl ljuskälla.

ART	BESKRIVNING	PRIS/SEK
ARMATUR		
8218106	SHIBUYA armaturfäste svart till ljusslinga/start	3 793
8219106	SHIBUYA armaturfäste svart till ljusslinga/plus	3 793
8221106	SHIBUYA armaturfäste svart till ljusslinga/slut	3 793
SKÄRMAR		
8223101	SHIBUYA alu skärm vit D300 mm	1 186
8223106	SHIBUYA alu skärm svart D300 mm	1 936
8223107	SHIBUYA alu skärm röd D300 mm	1 936
8223195	SHIBUYA alu skärm grå D300 mm	1 936
8224107	SHIBUYA glasskärm röd D200 mm	1 232
8224111	SHIBUYA glasskärm grå D200 mm	1 232
8224116	SHIBUYA glasskärm cognac D200 mm	1 232



SHIBUYA 2

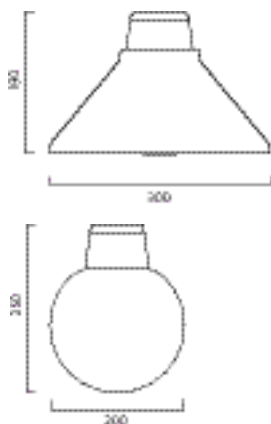

Utförande: Lackerad aluminium Röd RAL 0405070 alt. grå RAL 0005000.. Skärm av lackerad aluminium eller mönstrat glas. Vid ljusslinga ingår kabel upp till 1,5 m mellan armaturerna. Andra längder och färger på begäran.

Montage: I vajer pendlad från tak.

Anslutning: Kabel med stickpropp.

Design: Thomas Bernstrand 2014.

Exkl ljuskälla.

ART	BESKRIVNING	PRIS/SEK	
ARMATUR			
8236101	SHIBUYA 2 armaturfäste vit till ljusslinga/start	3 945	
8236107	SHIBUYA 2 armaturfäste röd till ljusslinga/start	3 945	
8236195	SHIBUYA 2 armaturfäste grå till ljusslinga/start	3 945	
8237101	SHIBUYA 2 armaturfäste vit till ljusslinga/plus	3 945	
8237107	SHIBUYA 2 armaturfäste röd till ljusslinga/plus	3 945	
8237195	SHIBUYA 2 armaturfäste grå till ljusslinga/plus	3 945	
8238101	SHIBUYA 2 armaturfäste vit till ljusslinga/slut	3 945	
8238107	SHIBUYA 2 armaturfäste röd till ljusslinga/slut	3 945	
8238195	SHIBUYA 2 armaturfäste grå till ljusslinga/slut	3 945	
SKÄRMAR			
8223101	SHIBUYA alu skärm vit D300 mm	1 304	
8223106	SHIBUYA alu skärm svart D300 mm	2 130	
8223107	SHIBUYA alu skärm röd D300 mm	2 130	
8223195	SHIBUYA alu skärm grå D300 mm	2 130	
8224107	SHIBUYA glasskärm röd D200 mm	1 355	
8224111	SHIBUYA glasskärm grå D200 mm	1 355	
8224116	SHIBUYA glasskärm cognac D200 mm	1 355	
TILLBEHÖR			
98255101	Daikanyama Wire 3 mm	Stållina FZ 72-TR 3mm	29
98255201	Daikanyama Vantskruv		156
98255301	Daikanyama Fransk skruv	Förankringsögla 100x15	122
98255401	Daikanyama Vajerlås		18



8 % rabatt ska dras av på angivna priser.

SILO TRIO

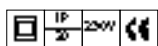

Utförande: Lackerad aluminium. Vit RAL 9010, svart RAL 9005, grå RAL 7030, grön RAL 6021, gul RAL 1018, aprikos RAL 3012, elfenben RAL 1015. Textilkabel i matchande färger.

Art 8207 har bländskydd av matt akryl.

Art 8209 utan bländskydd med möjlighet till normalstor ljuskälla.

Montage: I takkrok, pendlas i vajer. 2 m vajer och kabel.

Anslutning: DCL plug alt. kopplingsplint 2x2,25mm².

Design: Note Design Studio 2014.

Exkl ljuskälla.

ART	BESKRIVNING		PRIS/SEK
Med bländskydd			
8207301	SILO Trio pendelarmatur vit	IP20 3xE27 max 20W L1050 mm	8 828
8207306	SILO Trio pendelarmatur svart	IP20 3xE27 max 20W L1050 mm	8 828
8207311	SILO Trio pendelarmatur grå	IP20 3xE27 max 20W L1050 mm	8 828
8207312	SILO Trio pendelarmatur grön	IP20 3xE27 max 20W L1050 mm	8 828
8207314	SILO Trio pendelarmatur gul	IP20 3xE27 max 20W L1050 mm	8 828
8207317	SILO Trio pendel aprikos	IP20 3xE27 max 20W L1050 mm	8 828
8207346	SILO Trio pendel elfenben	IP20 3xE27 max 20W L1050 mm	8 828
Utan bländskydd			
8209301	SILO Trio pendelarmatur vit	IP20 3xE27 max 20W L1050 mm	8 374
8209306	SILO Trio pendelarmatur svart	IP20 3xE27 max 20W L1050 mm	8 374
8209311	SILO Trio pendelarmatur grå	IP20 3xE27 max 20W L1050 mm	8 374
8209312	SILO Trio pendelarmatur grön	IP20 3xE27 max 20W L1050 mm	8 374
8209314	SILO Trio pendelarmatur gul	IP20 3xE27 max 20W L1050 mm	8 374
8209317	SILO Trio pendelarmatur aprikos	IP20 3xE27 max 20W L1050 mm	8 374
8209346	SILO Trio pendelarmatur elfenben	IP20 3xE27 max 20W L1050 mm	8 374

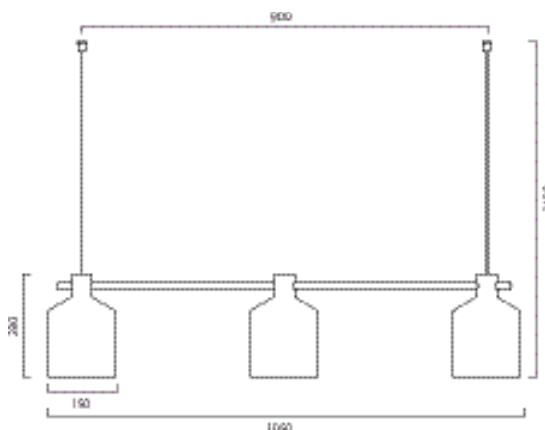

SILO

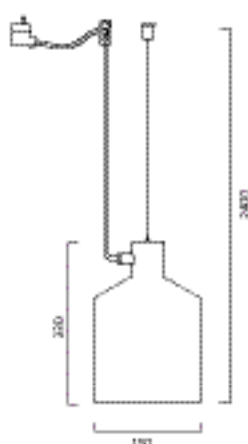

Utförande: Lackerad aluminium. Vit RAL 9010, svart RAL 9005, grå RAL 7030, grön RAL 6021, gul RAL 1018, aprikos RAL 3012, elfenben RAL 1015. Textilkabel i matchande färger.

Montage: Pendlas i 2 meter kabel

Anslutning: DCL plug alt. kopplingsplint 2x2,25mm².

Design: Note Design Studio 2013.

Exkl ljuskälla.

ART	BESKRIVNING		PRIS/SEK
8205101	SILO pendelarmatur vit	IP20 E27 max 50W	2 570
8205106	SILO pendelarmatur svart	IP20 E27 max 50W	2 570
8205111	SILO pendelarmatur grå	IP20 E27 max 50W	2 570
8205112	SILO pendelarmatur grön	IP20 E27 max 50W	2 570
8205114	SILO pendelarmatur gul	IP20 E27 max 50W	2 570
8205117	SILO pendelarmatur aprikos	IP20 E27 max 50W	2 570
8205146	SILO pendelarmatur elfenben	IP20 E27 max 50W	2 570

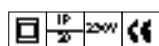

8 % rabatt ska dras av på angivna priser.

SILO



Utförande: Lackerad aluminium ock metall. Vit RAL 9010, svart RAL 9005, grå RAL 7030, grön RAL 6021, gul RAL 1018, aprikos RAL 3012, elfenben RAL 1015.

Textilkabel i matchande färger.

Anslutning: 2,5 m kabel med brytare och stickpropp.

Design: Note Design Studio 2014.

ART	BESKRIVNING		PRIS/SEK
8208101	SILO golvlampa vit	IP20 Max 50W/E27 H1340 mm	5 189
8208106	SILO golvlampa svart	IP20 Max 50W/E27 H1340 mm	5 189
8208111	SILO golvlampa grå	IP20 Max 50W/E27 H1340 mm	5 189
8208112	SILO golvlampa grön	IP20 Max 50W/E27 H1340 mm	5 189
8208114	SILO golvlampa gul	IP20 Max 50W/E27 H1340 mm	5 189
8208117	SILO golvlampa aprikos	IP20 Max 50W/E27 H1340 mm	5 189
8208146	SILO golvlampa elfenben	IP20 Max 50W/E27 H1340 mm	5 189
TILLBEHÖR			
9000600	Dimmer till golvmatur vit	Till LED retrofit ljuskällor	1 162
9000601	Dimmer till golvmatur svart	Till LED retrofit ljuskällor	1 162

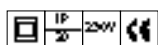

8 % rabatt ska dras av på angivna priser.

SLICE



Utförande Fäste i svartlackerad metall RAL 9005. Ljudabsorberande skivor av polyester fiber och återvunnen textil. Beklädd med tyg Hush/Gabriel. **Kan beställas med 2-, 3- eller 4-lager av skivor. Minst 2 skivor position A + B måste beställas.** Specialfärger på förfrågan. Skivorna är två-färgade, olika färger på vardera sida.

LED info Med inbyggd LED modul alt. inklusive dimbar LED ljuskälla GU10 4,9W/2700K, 6,2W/3000K. Modul -Systemeffekt 11W. Armaturlumen 884LM. Korrelerad färgtemperatur 3000K. Färgtolerans SDCM 3. Färgåtergivning >RA 90. L70/50000H

Montage I takkrok inklusive takkopp.

Anslutning DCL plug alt. kopplingsplint 3x4mm², vid DALI 5x4mm².

Design Halskov & Dalsgaard 2022.

ART	BESKRIVNING		PRIS/SEK
12120106-30	Slice pendel svart	IP 20 LED/11W/884LM/3000K	5 011
12120106D30	Slice pendel svart	IP 20 LED/11W/884LM/3000K Dali	Ej klart
12121106	Slice pendel svart	IP 20 GU10/Max 7W	3 940
S60155-A	Slice absorbent D 375 mm ljusgrå 60155		1 529
S60900-A	Slice absorbent D 375 mm svart 60900		1 529
S64148-A	Slice absorbent D 375 mm rosa 64148		1 529
S62068-A	Slice absorbent D 375 mm gul 62068		1 529
S68160-A	Slice absorbent D 375 mm grön 62068		1 529
S61174-A	Slice absorbent D 375 mm beige 61174		1 529
S63058-A	Slice absorbent D 375 mm röd 63058		1 529
S61176-A	Slice absorbent D 375 mm brun 61176		1 529
S61226-A	Slice absorbent D 375 mm ljusbrun 61226		1 529
S61225-A	Slice absorbent D 375 mm gråbeige 61225		1 529
S67046-A	Slice absorbent D 375 mm blå 67046		1 529
S66169A	Slice absorbent D 375 mm ljusblå 66169		1 529
S60155-1-B	Slice absorbent D 580 mm ljusgrå 60155		3 340
S60900-1-B	Slice absorbent D 580 mm svart 60900		3 340
S60155-3-B	Slice absorbent D 800 mm ljusgrå 60155		7 689
S60900-3-B	Slice absorbent D 800 mm svart 60900		7 689
S60155-C	Slice absorbent D 285 mm ljusgrå 60155		1 252
S60900-C	Slice absorbent D 285 mm svart 60900		1 252
S64148-C	Slice absorbent D 285 mm rosa 64148		1 252
S62068-C	Slice absorbent D 285 mm gul 62068		1 252
S68160-C	Slice absorbent D 285 mm grön 62068		1 252
S61174-C	Slice absorbent D 285 mm beige 61174		1 252
S63058-C	Slice absorbent D 285 mm röd 63058		1 252
S61176-C	Slice absorbent D 285 mm brun 61176		1 252
S61226-C	Slice absorbent D 285 mm ljusbrun 61226		1 252
S61225-C	Slice absorbent D 285 mm gråbeige 61225		1 252
S67046-C	Slice absorbent D 285 mm blå 67046		1 252
S66169-C	Slice absorbent D 285 mm ljusblå 66169		1 252
			0
S60155-D	Slice absorbent D 170 mm ljusgrå 60155		850
S60900-D	Slice absorbent D 170 mm svart 60900		850
S64148-D	Slice absorbent D 170 mm rosa 64148		850
S62068-D	Slice absorbent D 170 mm gul 62068		850
S68160-D	Slice absorbent D 170 mm grön 62068		850
S61174-D	Slice absorbent D 170 mm beige 61174		850
S63058-D	Slice absorbent D 170 mm röd 63058		850
S61176-D	Slice absorbent D 170 mm brun 61176		850
S61226-D	Slice absorbent D 170 mm ljusbrun 61226		850
S61225-D	Slice absorbent D 170 mm gråbeige 61225		850
S67046-D	Slice absorbent D 170 mm blå 67046		850
S66169-D	Slice absorbent D 170 mm ljusblå 66169		850

8 % rabatt ska dras av på angivna priser.

SPRINKLE

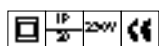

Utförande Lackerad aluminium och metall. Painted ostronvit RAL 1013, svart RAL 9005, blå RAL 2806035, röd RAL 1013, okravit RAL 1024, brun RAL 070420. Tygkabel i marchande färg. Andra färger på begäran.

LED info Inklusive dimbar LED ljusskälla 4,9W, 6,2/GU10 CRI 90 2700K, 3000K.

Montage I takkrok. Inklusive takkopp.

Anslutning DCL kontakt alt. kopplingsplint 3x2,5mm².

Design Note Design Studio 2022.

ART	BESKRIVNING		PRIS/SEK
12300109	Sprinkle D 120 ostronvit	IP20 LED/GU10/Max 7W	2 808
12300106	Sprinkle D 120 svart	IP20 LED/GU10/Max 7W	2 808
12300107	Sprinkle D 120 röd	IP20 LED/GU10/Max 7W	2 808
12300108	Sprinkle D 120 blå	IP20 LED/GU10/Max 7W	2 808
12300145	Sprinkle D 120 brun	IP20 LED/GU10/Max 7W	2 808
12300155	Sprinkle D 120 okragul	IP20 LED/GU10/Max 7W	2 808

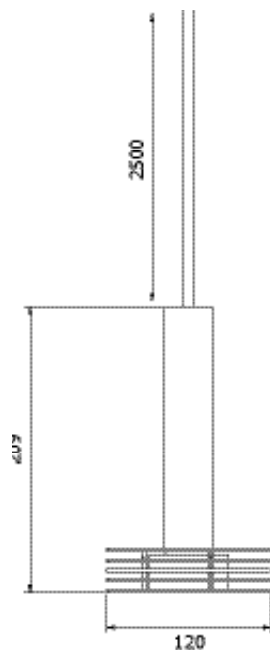

8 % rabatt ska dras av på angivna priser.

TOP

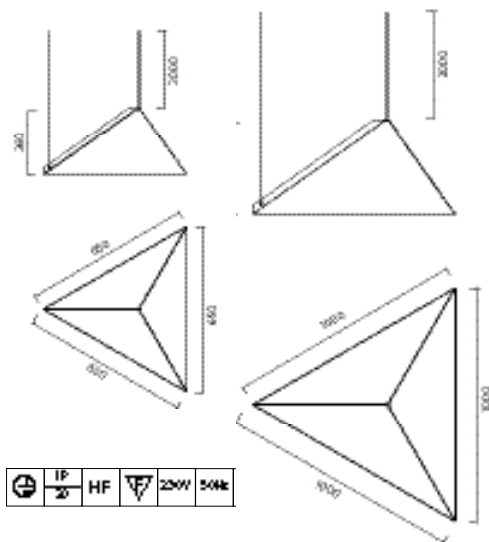

Utförande: Vit- eller svartlackerad metall. Bländskydd av matt akryl. Skärmens vinkel justeras med vajer.

Montage: I takkrok.

Anslutning: DCL plug.

Design: Tham & Videgård 2009.

LED info: Systemeffekt se nedan. Armaturlumen se nedan. Korrelerad färgtemperatur 3000K alt 4000K. Färgtolerans SDCM 3. Färgåtergivning RA >80.

7852 - 7857 - Inklusive LED modul.

ART	BESKRIVNING		PRIS/SEK
7852101	TOP pendelarmatur vit	IP20 42W/E27 650 mm	7 769
7852106	TOP pendelarmatur svart	IP20 42W/E27 650 mm	7 769
7852301	TOP pendelarmatur vit	IP20 42W/E27 1000 mm	12 572
7852306	TOP pendelarmatur svart	IP20 42W/E27 1000 mm	12 572
LED			
7857101	TOP pendel D650 HF vit	IP20 LED/1223LM/17W/3000K	8 513
7857106	TOP pendel D650 HF svart	IP20 LED/1223LM/17W/3000K	8 513
7857106-40	TOP pendel D650 HF svart	IP20 LED/1346LM/17W/4000K	8 646
7857301	TOP pendel D1000 HF vit	IP20 LED/1398LM/17W/3000K	14 359
7857301-40	TOP pendel D1000 HF vit	IP20 LED/1539LM/17W/4000K	14 492
7857306	TOP pendel D1000 HF svart	IP20 LED/1398LM/17W/3000K	14 359
7857306-40	TOP pendel D1000 HF svart	IP20 LED/1539LM/17W/4000K	14 492

TOP

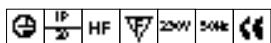

Utförande: Vit- alt. svartlackerad metall. Bländskydd av matt akryl. L1600.

Montage: I tak, pendlas i vajer.

Anslutning: Inklusive kabel och stickpropp, .

Design: Tham & Videgård 2009.

LED info: Systemeffekt se nedan. Armaturlumen se nedan. Korrelerad färgtemperatur 3000K alt 4000K. Färgtolerans SDCM 3. Färgåtergivning RA >80.

7855 - Inklusive T5 lysrör. 7858-7859 - Inklusive LED modul.

ART	BESKRIVNING		PRIS/SEK
7858301	TOP pendelarmatur L1600 vit	IP20 LED/1970LM/26W/3000K	10 121
7858301-40	TOP pendelarmatur L1600 vit	IP20 LED/2170LM/26W/4000K	10 260
7858306	TOP pendelarmatur L1600 svart	IP20 LED/1970LM/26W/3000K	10 121
7858306-40	TOP pendelarmatur L1600 svart	IP20 LED/2170LM/26W/4000K	10 260
7859301	TOP pendelarmatur L1600 vit	IP20 LED/3075LM/40W/3000K	10 323
7859301-40	TOP pendelarmatur L1600 vit	IP20 LED/3384LM/40W/4000K	10 464
7859306	TOP pendelarmatur L1600 svart	IP20 LED/3075LM/40W/3000K	10 323
7859306-40	TOP pendelarmatur L1600 svart	IP20 LED/3384LM/40W/4000K	10 464

8 % rabatt ska dras av på angivna priser.

TRAPETS

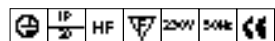
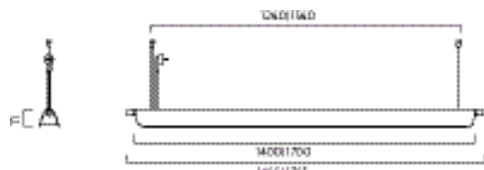

Utförande: Vit- alt. svartlackerad metall, andra färger på begäran. Träknoppar av ask natur alt. betsade. Bländskydd av microprisma. T5 Eco.

Montage: Pendlas i 2 meter vajer.

Anslutning: Stickpropp alt. kopplingsplint 5x4mm².

Design: Note Design Studio 2011.

LED info: Systemeffekt se nedan. Armaturlumen se nedan. Korrelerad färgtemperatur 3000K alt 4000K. Färgtolerans SDCM 3. Färgåtergivning RA >80.

ART	BESKRIVNING		PRIS/SEK
8202101	TRAPETS pendel L1400 mm vit	IP20 LED 1552LM/17W	9 448
8202101-40	TRAPETS pendel L1400 mm vit	IP20 LED 1710LM/17W/4000K	9 581
8202106	TRAPETS pendel L1400 mm svart	IP20 LED 1552LM/17W	9 448
8202106-40	TRAPETS pendel L1400 mm svart	IP20 LED 1710LM/17W/4000K	9 581
8202301	TRAPETS pendel L1700 mm vit	IP20 LED 2081LM/26W/3000K	10 037
8202301-40	TRAPETS pendel L1700 mm vit	IP20 LED 2290LM/26W/4000K	10 170
8202306	TRAPETS pendel L1700 mm svart	IP20 LED 2081LM/26W/3000K	10 037
8202306-40	TRAPETS pendel L1700 mm svart	IP20 LED 2290LM/26W/4000K	10 170
8203101	TRAPETS pendel L1400 mm vit	IP20 LED 2516LM/33W/3000K	9 649
8203101-40	TRAPETS pendel L1400 mm vit	IP20 LED 2768LM/33W/4000K	9 782
8203106	TRAPETS pendel L1400 mm svart	IP20 LED 2516LM/33W/3000K	9 649
8203106-40	TRAPETS pendel L1400 mm svart	IP20 LED 2768LM/33W/4000K	9 782
8203301	TRAPETS pendel L1700 mm vit	IP20 LED 3220LM/40W/3000K	10 239
8203301-40	TRAPETS pendel L1700 mm vit	IP20 LED 3540LM/40W/4000K	10 372
8203306	TRAPETS pendel L1700 mm svart	IP20 LED 3220LM/40W/3000K	10 239
8203306-40	TRAPETS pendel L1700 mm svart	IP20 LED 3540LM/40W/4000K	10 372
Med uppljus			
8204101	TRAPETS pendel L1400 upp vit	IP20 LED 2474LM/33W/3000K	10 789
8204101-40	TRAPETS pendel L1400 upp vit	IP20 LED 2765LM/33W/4000K	10 922
8204106	TRAPETS pendel L1400 upp svart	IP20 LED 2474LM/33W/3000K	10 789
8204106-40	TRAPETS pendel L1400 upp svart	IP20 LED 2765LM/33W/4000K	10 922
8204301	TRAPETS pendel L1700 upp vit	IP20 LED 3166LM/40W/3000K	11 473
8204301-40	TRAPETS pendel L1700 upp vit	IP20 LED 3540LM/40W/4000K	11 607
8204306	TRAPETS pendel L1700 upp svart	IP20 LED 3166LM/40W/3000K	11 473
8204306-40	TRAPETS pendel L1700 upp svart	IP20 LED 3540LM/40W/4000K	11 607
TILLBEHÖR		FÄRG	PRIS/NOK
98200101	Ändtapp	Vit	Inkluderad i pris
98200106	Ändtapp	Svart	Inkluderad i pris
98200114	Ändtapp	Gul	Inkluderad i pris
98200137	Ändtapp	Ask	Inkluderad i pris
98201101	TRAPETS mellantapp vit		444
98201106	TRAPETS mellantapp svart		444
98201114	TRAPETS mellantapp gul		444
98201137	TRAPETS mellantapp ask natur		444
98202101	TRAPETS dragdimmer	Vit	744
98203101	TRAPETS dragbrytare		744

8 % rabatt ska dras av på angivna priser.

UMBRELLA

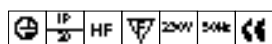
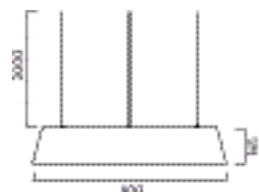

Utförande: Skärm av opal akryl, lackerad vit (Ral 9010), svart (Ral 9011) alt. grön (Ral 6026).

Andra kulörer på begäran. **Montage:** Pendlas i vajer.

Anslutning: DCL plug,

Design: Monica Förster 2009.

LED info: Systemeffekt 38W. Armaturlumen 2903LM. Korrelerad färgtemperatur 3000K. Färgtolerans SDCM 3. Färgåtergivning RA >80.

ART	BESKRIVNING		PRIS/SEK
7883301	UMBRELLA pendelarmatur vit	IP20 LED 2903LM/38W D800 mm	15 184
7883301-40	UMBRELLA pendel vit D800	IP20 LED/3190LM/38W/4000K	15 323
7883306	UMBRELLA pendelarmatur svart	IP20 LED 2903LM/38W D800 mm	15 184
7883306-40	UMBRELLA pendel svart D800	IP20 LED/3190LM/38W/4000K	15 323
7883312	UMBRELLA pendelarmatur grön	IP20 LED 2903LM/38W D800 mm	15 184
7883312-40	UMBRELLA pendel grön D800	IP20 LED/3190LM/38W/4000K	15 323

WHITE

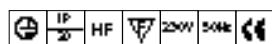
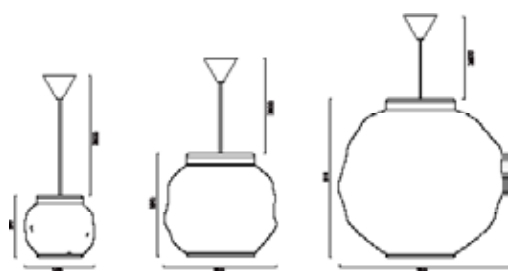

Utförande: Skärm i Tyvek och vitlackerad aluminium.

LED info: Armaturlumen senedan Systemeffekt se nedan. Korrelerad färgtemperatur 3000K. Färgtolerans SDCM 3. Färgåtergivning RA >80.

Montage: Pendlas från tak. i vit tygkabel, vid HFF vit plastkabel.

Anslutning: DCL plug alt. kopplingsplint 3x2,25mm².

Design: Jens Fager 2016.

LED info: Systemeffekt se nedan. Armaturlumen se nedan. Korrelerad färgtemperatur 3000K. Färgtolerans SDCM 3. Färgåtergivning RA >80.

ART	BESKRIVNING		PRIS/SEK
8300101	WHITE pendelarmatur vit	IP20 E27/Max 42W D280 mm	5 786
8300301	WHITE pendelarmatur vit	IP20 E27/Max 42W D500 mm	7 146
8300501	WHITE pendelarmatur vit	IP20 E27/Max 42W D700 mm	7 580
8301101	WHITE pendelarmatur D280 vit	IP20 LED/554LM/8W/3000K	6 675
8301301	WHITE pendelarmatur D500 vit	IP20 LED/1512LM/18W/3000K	8 789
8301501	WHITE pendelarmatur D700 vit	IP20 LED/1495LM/18W/3000K	9 759

8 % rabatt ska dras av på angivna priser.