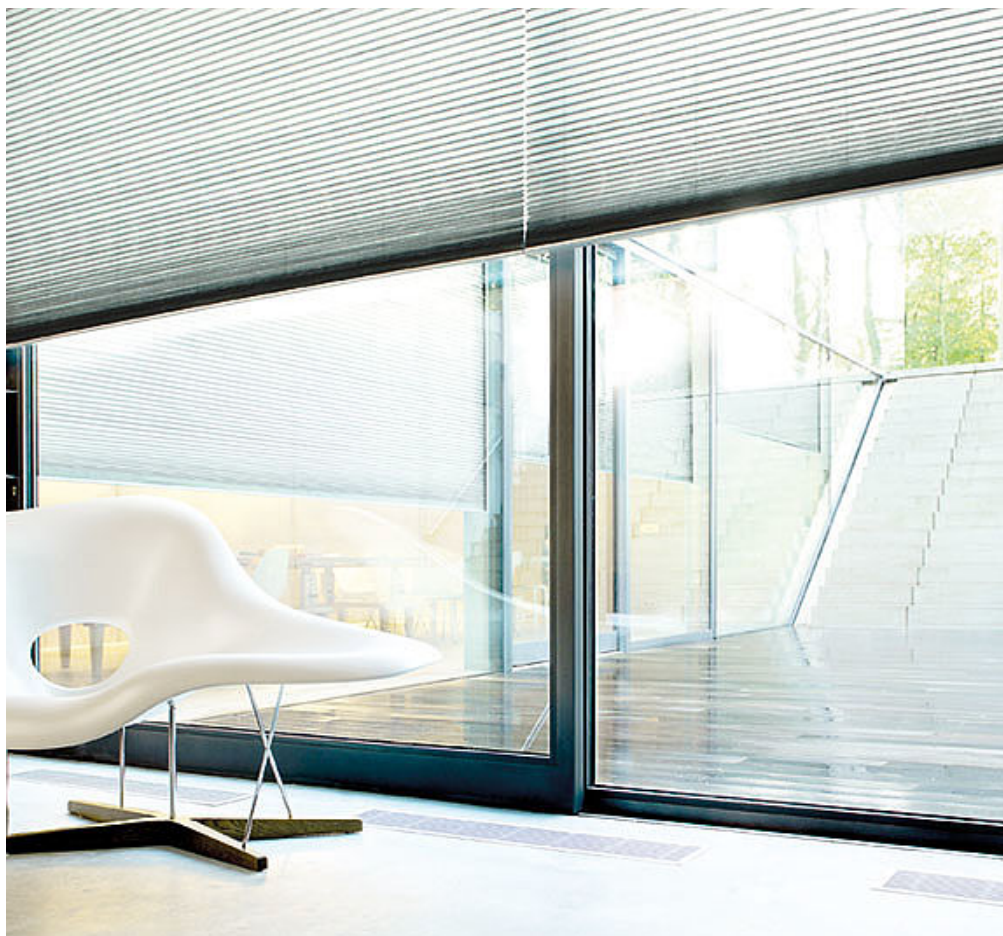

STATLIGT RAMAVTAL - MÖBLER & INREDNING

DELOMRÅDE - Textil inredning för fönstermiljö - Avtalsnummer 23.3-8004-18:011

Fischer - Produktlista nr 1

The Fischer logo, featuring the brand name in a stylized, cursive font with a registered trademark symbol.

0 % rabatt ska dras av på angivna priser.

Kinnarps AB
521 88 Kinnarp
Tel 0515-38 000

www.kinnarps.se

Kinnarps Interior - Showrooms

E-postadress för avrop:

avrop.kammarkollegiet@kinnarps.se

Kontakt avtalsfrågor:

Upphandlingsgruppen 08-53691191

Alingsås	Kristineholmsvägen 12 441 39 ALINGSÅS tel. 0322-66 85 85	Karlstad	Körkarlvägen 5 653 46 KARLSTAD tel. 054-22 38 80	Stockholm	Fannys Väg 5 131 54 NACKA tel. 08-556 910 00
Arvika	Blästervägen 3 671 41 ARVIKA tel. 0570-71 17 70	Kiruna	Triangelvägen 2 981 38 KIRUNA tel. 0980-804 00	Sundsvall	Tegelvägen 18 853 50 SUNDSVALL tel. 060-17 46 40
Borås	Företagsgatan 14 (Viared) 504 94 BORÅS tel. 033-44 73 73	Kristianstad	Karlskatan 45 291 59 KRISTIANSTAD tel. 044-10 10 10	Södertälje	Hantverksvägen 10 151 65 SÖDERTÄLJE tel. 08-550 664 55
Enköping	Östra Järnvägsgatan 1 745 37 ENKÖPING tel. 0171-271 75	Lidköping	Skaragatan 44 531 33 LIDKÖPING tel. 0510-48 40 30	Trollhättan	Betongvägen 11 461 38 TROLLHÄTTAN tel. 0520-48 85 85
Eskilstuna	Gap Sundins Väg 2 633 46 ESKILSTUNA tel. 016-51 52 15	Linköping	Gillbergagatan 42 582 73 LINKÖPING tel. 013-36 48 00	Umeå	Cementvägen 16 906 21 UMEÅ tel. 090-18 17 00
Falköping	521 88 KINNARP tel. 0515-380 35	Ljungby	Gängesvägen 6 341 31 LJUNGBY tel. 0372-818 20	Uppsala	Sylveniusgatan 4 754 50 UPPSALA tel. 018-65 17 00
Falun	Krontallsvägen 28 791 55 FALUN tel. 023-794 46 00	Luleå	Midgårdsvägen 26 973 34 LULEÅ tel. 0920-101 70	Varberg	V. Vallgatan 2C 432 40 VARBERG tel. 0340-61 14 30
Gislaved	Regeringsgatan 14 332 30 GISLAVED tel. 0371-58 69 00	Lycksele	Umevägen 1 921 45 LYCKSELE tel. 070-2200875	Visby	Skarphällsgatan 13 621 41 VISBY tel. 0498-20 27 47
Gävle	Utmarksvägen 1 802 91 GÄVLE tel. 023-794 46 00	Malmö	Östra Hindbyvägen 63 213 74 MALMÖ tel. 040-14 34 20	Västervik	Storgatan 39 593 33 VÄSTERVIK tel. 0490-102 00
Göteborg	Ebbe Lieberathsgatan 30 412 65 GÖTEBORG tel. 031-703 27 00	Motala	Kyrkogatan 5 591 35 MOTALA tel. 0141-21 36 76	Västerås	Lysgränd 3 721 30 VÄSTERÅS tel. 021-10 82 00
Halmstad	Fyllebrovägen 16 302 60 HALMSTAD tel. 035-17 74 70	Norrköping	Koppargatan 24 602 23 NORRKÖPING tel. 011-31 30 00	Växjö	Sandvägen 8 352 45 VÄXJÖ tel. 0470-70 23 30
Helsingborg	Garnisonsgatan 22 254 66 HELSINGBORG tel. 042-38 83 00	Norrköping	Koppargatan 24 602 23 NORRKÖPING tel. 011-31 30 00	Ystad	Militärvägen 2 271 39 YSTAD tel. 0411-55 22 50
Hudiksvall	Rönningevägen 2 824 34 HUDIKSVALL tel. 0650-991 91	Norrköping	Danskes gränd 2 761 30 NORRTÄLJE tel. 08-556 910 00	Örebro	Nastagatan 10 C 702 27 ÖREBRO tel. 019-20 92 30
Jönköping	Huskvarnavägen 80 554 54 JÖNKÖPING tel. 036-36 46 00	Norrköping	Brunnsgatan 3 611 32 NYKÖPING tel. 0155-20 58 10	Örnsköldsvik	Terminalvägen 11 891 51 ÖRNSKÖLDSEVIK tel. 0660-812 00
Kalmar	Dagövägen 3 393 54 KALMAR tel. 0480-880 50	Skellefteå	Anderstorg 2 931 57 SKELLEFTEÅ tel. 0910-568 00	Östersund	Splintvägen 3 831 72 ÖSTERSUND tel. 063-57 11 50
Karlskrona	Järavägen 6 371 49 KARLSKRONA tel. 0455-307530	Skillingaryd	Götaströms Industriområde 568 00 SKILLINGARYD tel. 0370-37 55 90		
		Skövde	Norra Aspelundsvägen 1A 541 34 SKÖVDE tel. 0500-44 51 30		

0 % rabatt ska dras av på angivna priser.

PROFILER

BAND

PANELGARDINER

HISSGARDINER

LAMELLGARDINER

RULLGARDINER

PLISSÉGARDINER

MÖRKLÄGGNING

0 % rabatt ska dras av på angivna priser.

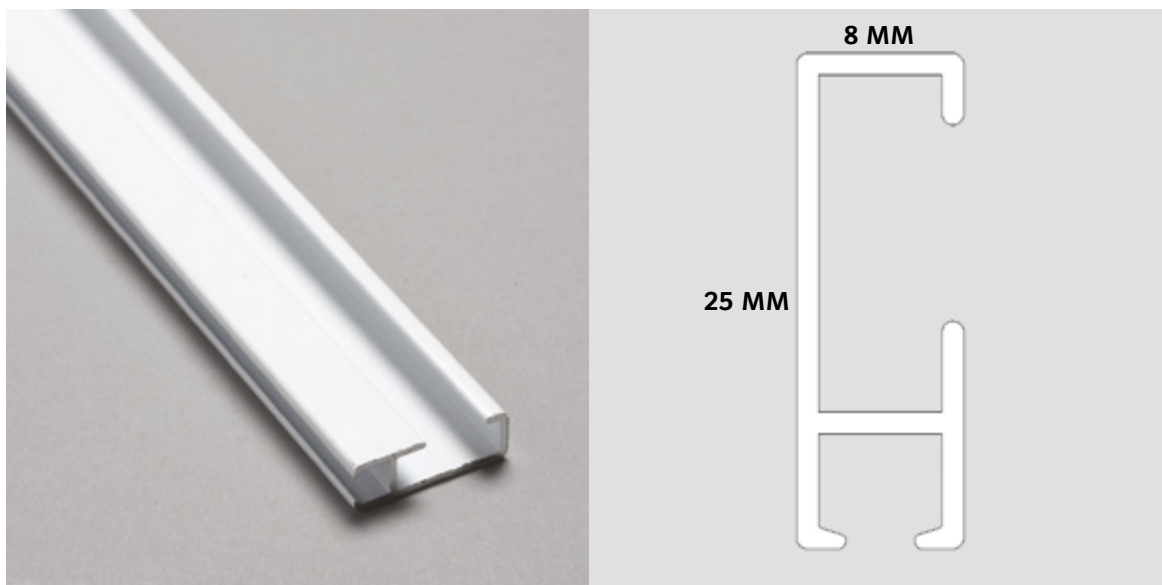
**SPECIFIKATIONER**

Skena:	Extruderad aluminium.
Dimensioner:	Bredd 8 mm, höjd 25 mm.
Profilmått:	Standard RAL 9010 eller eloxerad. RAL specialfärg kan utföras.
Max bredd:	6 meter (beroende på tygvikt).
Förlängning:	Inte lämplig.
Gardinvt:	Lätt till mellantung.
Min. böjningsradie:	12 cm.

0 % rabatt ska dras av på angivna priser.

TILLBEHÖR



TAKBESLAG



VINKEL TILL VÄGGBESLAG



VÄGGBESLAG PLAST

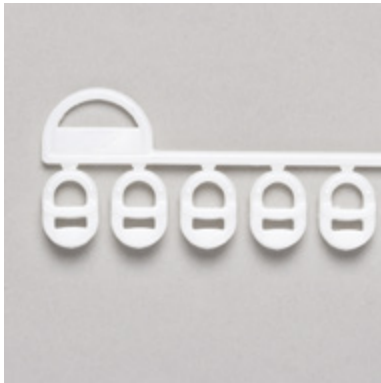

GLID



ÄNDSKYDD

Andra tillbehör: På förfrågan.

MONTERING

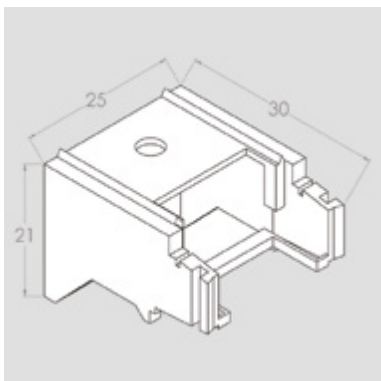

VÄGGBESLAG PLAST 3 CM

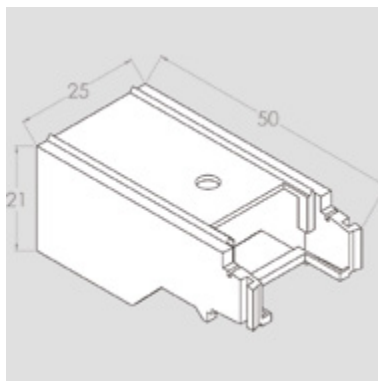

VÄGGBESLAG PLAST 5 CM

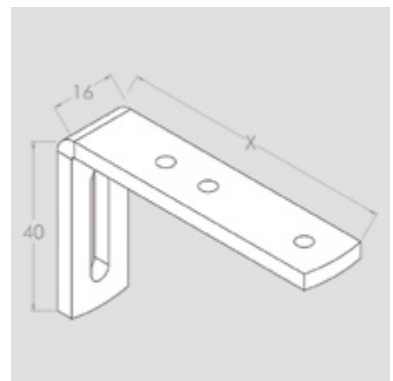

VINKEL TILL VÄGG MONTERING
X= 3,5,7,9,12,14,16,20 CM

0 % rabatt ska dras av på angivna priser.

		Artikelnr.	Färg	Längd	Antal i paket	Pris st./meter
	Aluskena 8x25 mm	700001	Silver	600 cm	120 meter	70,00
		1700001		Måttkapad		88,00
		700002	Vit	600 cm	120 meter	70,00
		1700002		Måttkapad		88,00
		700003	Svart	600 cm	120 meter	109,00
		1700003		Måttkapad		136,00
	Aluskena med kardborrband 8x25 mm	700005	Silver	600 cm	120 meter	140,00
		1700005		Måttkapad		172,00
	Takbeslag	700010	Vit		50 st.	7,40
		700027	Svart		50 st.	11,45
	Glid på sträng med 20 st.	700011	Vit		1000 st.	1,70
		700028	Svart		1000 st.	2,55
	Ändskydd	700015	Grå		25 st.	8,95
		700016	Vit		25 st.	8,95
		700029	Svart		25 st.	13,95
	Sidobeslag Metall med 1 hål	700020	Silver		25 st.	29,90
	Vinkel (Fot 4 cm)	700030	Silver	3 cm	10 st.	17,05
		700031		5 cm	10 st.	19,90
		700032		7 cm	10 st.	21,30
		700033		9 cm	10 st.	22,75
		700034		12 cm	10 st.	24,20
		700035		14 cm	10 st.	25,55
		700036		16 cm	10 st.	28,45
		700037	20 cm	10 st.	29,90	
		700080	Vit	3 cm	10 st.	19,90
		700081		5 cm	10 st.	22,75
		700082		7 cm	10 st.	24,20
		700083		9 cm	10 st.	25,55
		700084		12 cm	10 st.	27,00
		700085		14 cm	10 st.	28,45
700086	16 cm	10 st.		31,25		
700087	20 cm	10 st.	32,70			
	Täckåpa	700040	Vit		10 st.	8,95
		700041	Svart		10 st.	13,95

0 % rabatt ska dras av på angivna priser.

		Artikelnr.	Färg	Längd	Antal i paket	Pris st./meter
	Väggbeslag plast	700090	Vit	3 cm	25 st.	14,20
		700091	Vit	5 cm	25 st.	18,50
	Vridstopp	700045	Vit		100 st.	14,20
	Vridbeslag	700050	Vit		25 st.	19,90
	Knapp till bildhängare	700055	Vit		25 st.	8,50
	Bildhängare Levereras med 1,5 meter snöre Belastning max. 5 kg.	700065	Silver		1 st.	189,00
	Manöverstång	700070	Vit	50 cm	10 st.	31,25
		700071	Vit	75 cm	10 st.	38,40
		700072	Vit	100 cm	10 st.	48,35
		700073	Vit	125 cm	10 st.	55,00
		700074	Vit	150 cm	10 st.	63,00
	Komplett måttkapad skena: Skena monterad med glid, ändbeslag och stopp inkl. vägg eller takbeslag.	790001	Silver			246,00
	Skena monterad med glid, ändbeslag och stopp inkl. vägg eller takbeslag.	790002	Vit			252,00
	Skena monterad med glid, ändbeslag och stopp inkl. vägg eller takbeslag.	790004	Svart			392,00
	Karborrbandskena monterad med glid, ändbeslag och stopp inkl. vägg eller takbeslag.	790003	Silver			296,00
	Vinkelböckning 90-135 grader	790090			Per st.	113,00
	Specialböckning, valsad	790091			Per st.	400,00
	(10 glid per meter)					
	Glid på snöre	700024	Vit	80 mm avstånd	Per meter	215,00

0 % rabatt ska dras av på angivna priser.

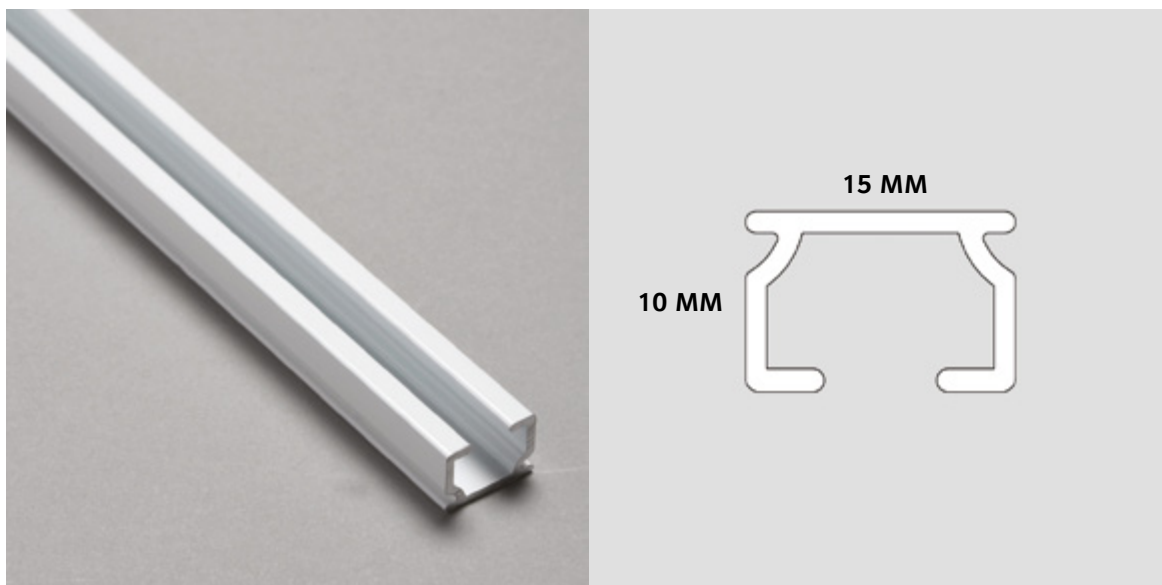

SPECIFIKATIONER

Skena:	Extruderad aluminium.
Dimensioner:	Bredd 15 mm, höjd 10 mm.
Profilmårg:	Standard RAL 9010 eller eloxerad. RAL specialfårg kan utfåras.
Max bredd:	6 meter (beroende på tygvikt).
Fårlångning:	Inte låmplig.
Gardinvt:	Lått.
Min. båningsradie:	12 cm.

0 % rabatt ska dras av på angivna priser.

TILLBEHÖR



KLICKBESLAG

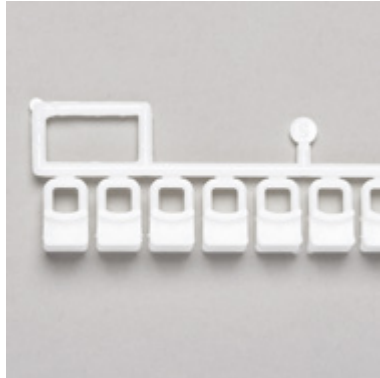

GLID PÅ STRÄNG MED 10 ST.



VRIDSTOPP



STOPP MED SKRUV

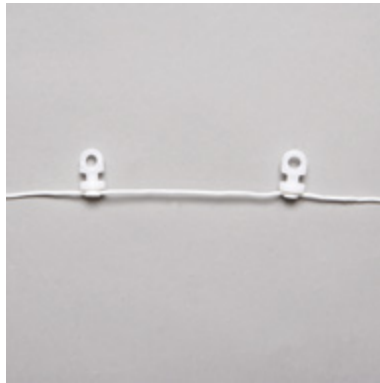

GLID PÅ SNÖRE

Andra tillbehör: På förfrågan.

MONTERING

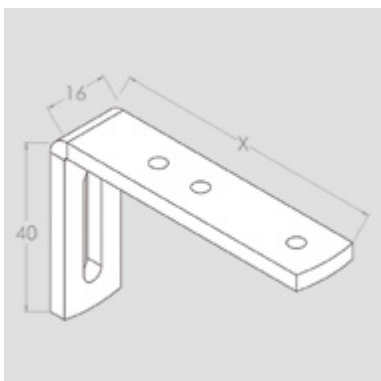

VINKEL TILL VÄGG MONTERING
X= 3,5,7,9,12,14,16,20 CM

0 % rabatt ska dras av på angivna priser.

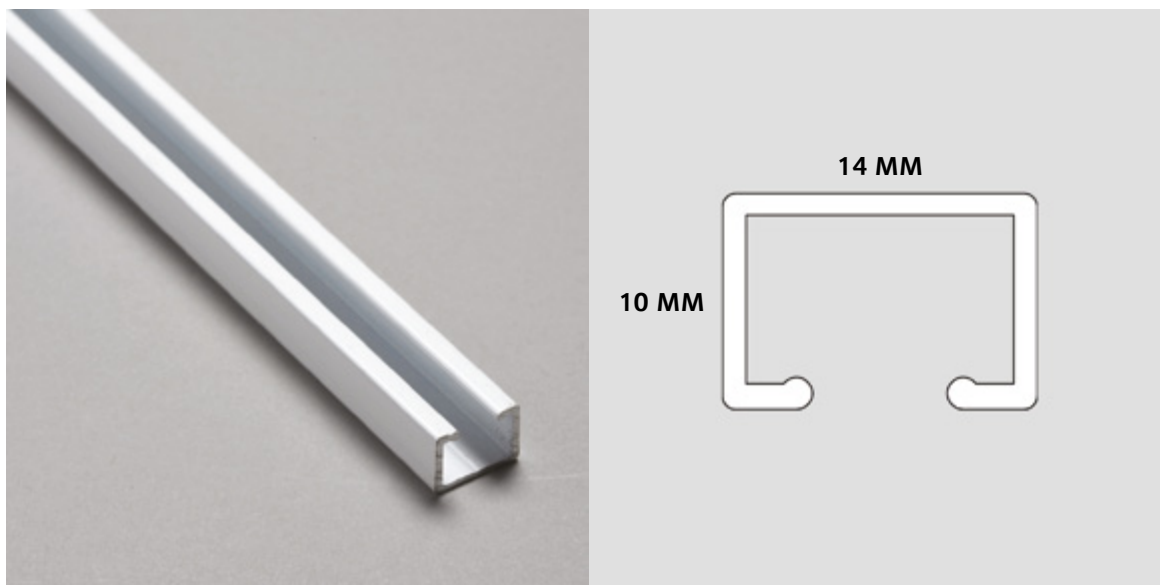

SPECIFIKATIONER

Skena:	Extruderad aluminium.
Dimensioner:	Bredd 14 mm, höjd 10 mm.
Profilmått:	Standard RAL 9010 eller eloxerad. RAL specialfärg kan utföras.
Max bredd:	6 meter (beroende på tygvikt).
Förlängning:	Inte lämplig.
Gardinikt:	Lätt.
Min. böjningsradie:	12 cm.
Montering:	Endast montage genom hål i skena (små skruvar).

0 % rabatt ska dras av på angivna priser.

TILLBEHÖR



STOPP MED SKRUV

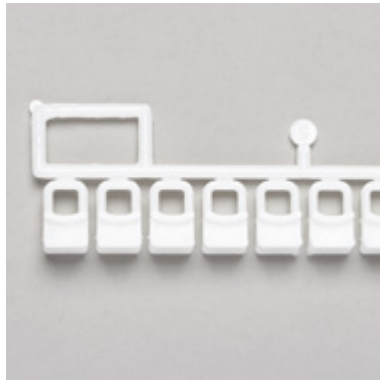

GLID PÅ STRÄNG MED 10 ST.



VRIDSTOPP

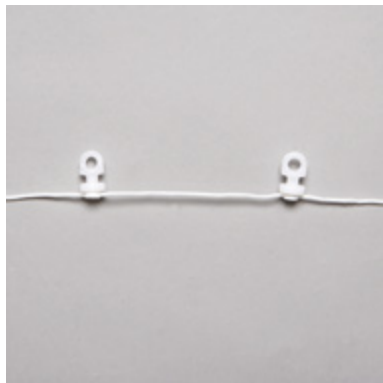

GLID PÅ SNÖRE

Andra tillbehör: På förfrågan.

MONTERING

TAK

0 % rabatt ska dras av på angivna priser.

	Artikelnr.	Färg	Längd	Antal i paket	Pris st./meter	
	Aluskena till beslag 15x10 mm	710001	Silver	600 cm	120 meter	70,00
		1710001		Måttkapad		87,00
		710002	Vit	600 cm	120 meter	70,00
		1710002		Måttkapad		87,00
		710005	Svart	600 cm	120 meter	109,00
		1710005		Måttkapad		134,00
	Aluskena med hål 14x10 mm	710003	Silver	600 cm	120 meter	76,00
		1710003		Måttkapad		94,00
		710004	Vit	600 cm	120 meter	76,00
		1710004		Måttkapad		94,00
	Klickbeslag	710010	Silver		25 st.	12,80
		710011	Vit		25 st.	12,80
		710012	Svart		25 st.	19,00
	Glid på sträng med 10 st.	710015	Vit		500 st.	1,70
		710016	Svart		500 st.	2,50
	Vridstopp	710020	Vit		100 st.	12,80
	Stopp m/skruv	710025	Vit		100 st.	8,50
		710026	Svart		100 st.	12,95
	Glid på snöre	710040	Vit	60 mm avstånd	Per meter	215,00
		710041	Vit	80 mm avstånd	Per meter	215,00
Komplett måttkapad skena:						
1410:						
	Skena monterad med glid och stopp	791090	Silver		Per meter	162,00
	Skena monterad med glid och stopp	791091	Vit		Per meter	162,00
1510:						
	Skena monterad med glid och stopp	791093	Silver		Per meter	162,00
	Skena monterad med glid och stopp	791094	Vit		Per meter	162,00
	Skena monterad med glid och stopp (10 glid per meter)	791095	Svart		Per meter	251,00
	Vinkelböckning 90-135 grader	790090			Per st.	113,00
	Specialböckning, valsad	790091			Per st.	400,00

0 % rabatt ska dras av på angivna priser.

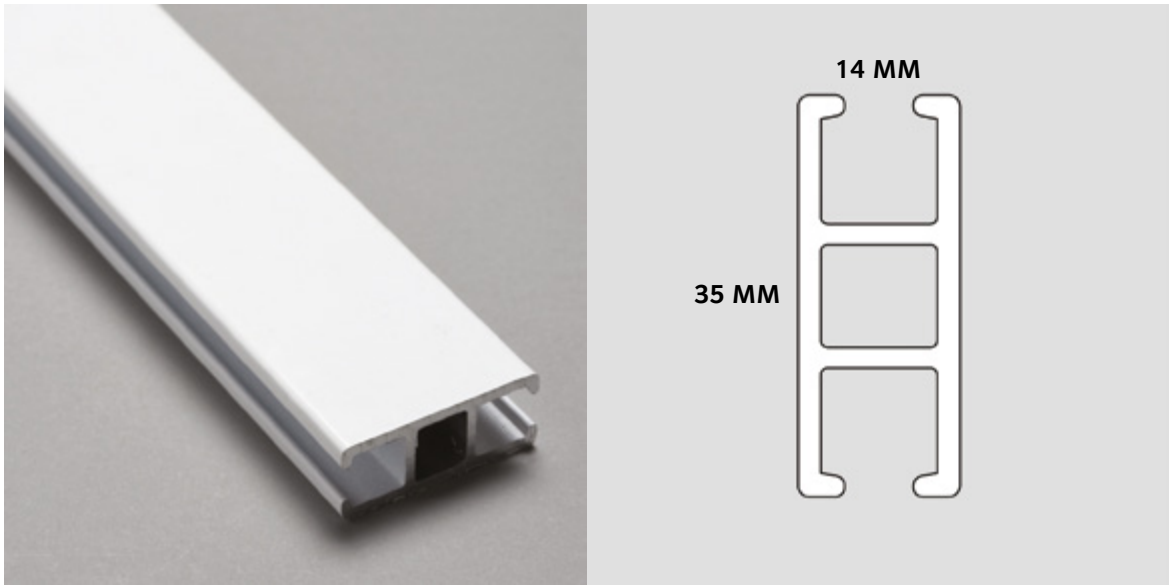

SPECIFIKATIONER

Skena:	Extruderad aluminium.
Dimensioner:	Bredd 14 mm, höjd 35 mm.
Profilmårg:	Standard RAL 9010 eller eloxerad. RAL specialfårg kan utfåras.
Max bredd:	6 meter (beroende på tygvikt).
Fårlångning:	Med kopplingar.
Gardinvt:	Lått till mellantung.
Min. båningsradie:	15 cm.

0 % rabatt ska dras av på angivna priser.

TILLBEHÖR



RULLGLID



ÄNDSTYCKE



TAKBESLAG

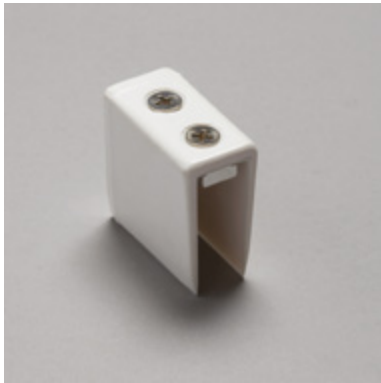

ÄNDBESLAG



AVSTÅNDSSTÅNG



BRYGGA

Andra tillbehör: På förfrågan.



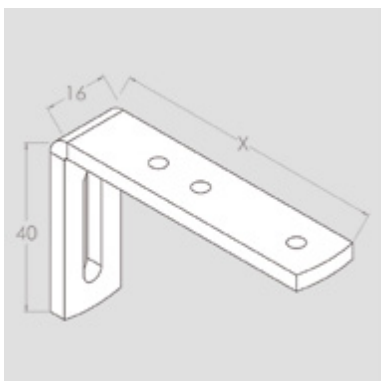





MONTERING



VINKEL TILL VÄGGMONTERING

X= 3,5,7,9,12,14,16,20 CM

0 % rabatt ska dras av på angivna priser.

		Artikelnr.	Färg	Längd	Antal i paket	Pris st./meter
	Aluskena 14,2x35,2 mm	720001	Silver	700 cm	70 meter	198,00
		1720001		Måttkapad		231,00
		720003	Vit	700 cm	70 meter	252,00
		1720003		Måttkapad		284,00
	Rullglid	720010	Vit		100 st.	11,40
	Ändstycke	720015	Grå			17,05
		720016	Vit			17,05
	Takbeslag	720020	Grå		100 st.	78,00
		720021	Vit		100 st.	78,00
	Ändbeslag	720025	Grå		100 st.	107,00
		720026	Vit		100 st.	107,00
	Avståndsstång	720040	Silver		Per meter	214,00
		720041	Vit		Per meter	214,00
	Brygga	720045	Grå		10 st.	335,00
		720046	Vit		10 st.	348,00
	Foglist	720050	Grå		10 st.	224,00
		720051	Vit		10 st.	224,00
	Kompletet måttkapad skena: Skena monterad med rullglid Skena monterad med rullglid Vinkelböckning 90-135 grader Specialböckning, valsad	792001 792002 790090 790091	Silver Vit		Per meter Per meter Per st. Per st.	700,00 863,00 312,00 645,00

0 % rabatt ska dras av på angivna priser.

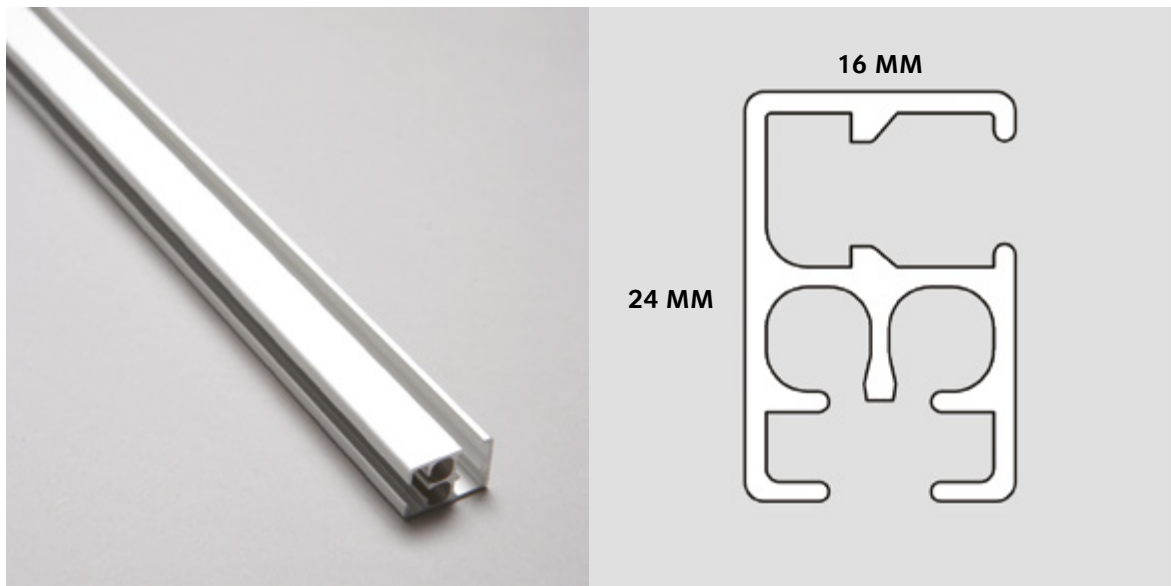

SPECIFIKATIONER

Skena:	Extruderad aluminium.
Dimensioner:	Bredd 16 mm, höjd 24 mm.
Profilmårg:	Standard RAL 9010 eller eloxerad. RAL specialfårg kan utfåras.
Max bredd:	6 meter (beroende på tygvikt).
Fårlångning:	Med kopplingar.
Gardinvt:	Lått till mellantung.
Min. båningsradie:	12 cm.

0 % rabatt ska dras av på angivna priser.

TILLBEHÖR



ÄNDSTYCKE (SATS)



MANÖVERARM

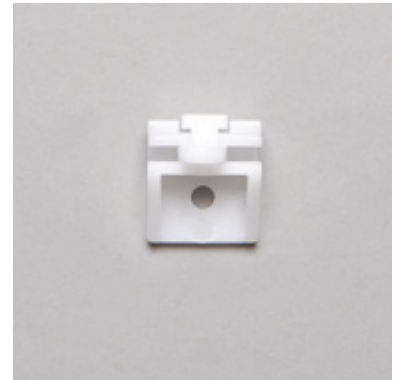

TAKBESLAG



SNÖRLÅS (SATS)

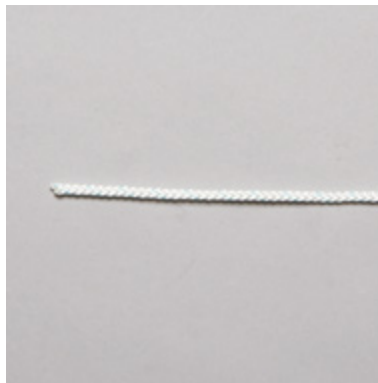

SNÖRE 3,2 MM



RULLGLID





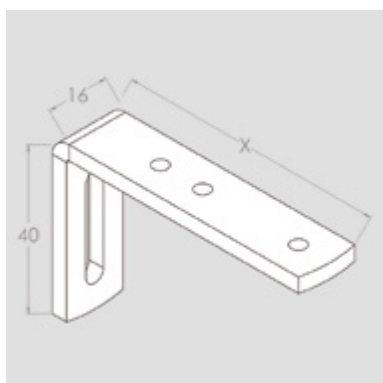



Andra tillbehör: På förfrågan.

MONTERING







VINKEL TILL VÄGGMONTERING
X= 3,5,7,9,12,14,16,20 CM

0 % rabatt ska dras av på angivna priser.

		Artikelnr.	Färg	Längd	Antal i paket	Pris st./meter
	Aluskena 16x24 mm	760001	Silver	600 cm	60 meter	172,00
		1760001		Mättkapad		203,00
		760002	Vit	600 cm	60 meter	179,00
		1760002		Mättkapad		210,00
	Ändstycke (sats)	760010	Grå		10 par	148,00
		760011	Vit		10 par	148,00
	Manöverarm	760015	Vit		10 st.	14,20
	Takbeslag	760020	Vit		100 st.	9,95
	Snörlås (sats)	760025	Vit		100 st.	14,20
	Snöre 3,2 mm	760030	Vit		500 meter	11,40
	Glid	760035	Vit		1000 st.	1,70
	Rullglid	760040	Vit		200 st.	11,40
	Vridstopp	760045	Vit		100 st.	11,40

0 % rabatt ska dras av på angivna priser.

		Artikelnr.	Färg	Längd	Antal i paket	Pris st./meter
	Ändkåpa	760051	Vit		10 st.	24,20
	Foglist	760055	Silver		10 st.	36,95
	Snöräckare Aluminium	760060	Silver		1 st.	84,00
	Snörtyngd Plast	760065	Vit		1 st.	63,00
	Komplett måttkapad skena:					
	Skena monterad med rullglid, inkl. vägg- eller takbeslag	796001	Silver			808,00
	Skena monterad med rullglid, inkl. vägg- eller takbeslag	796002	Vit			839,00
	Skena monterad med glid, inkl. vägg- eller takbeslag	796010	Silver			583,00
	Skena monterad med glid, inkl. vägg- eller takbeslag	796020	Vit			614,00
	Vinkelböckning 90-135 grader	792090			Per st.	113,00
	Specialböckning, valsad	792091			Per st.	497,00

Avdrag för skena utan snördrag: 15%

0 % rabatt ska dras av på angivna priser.

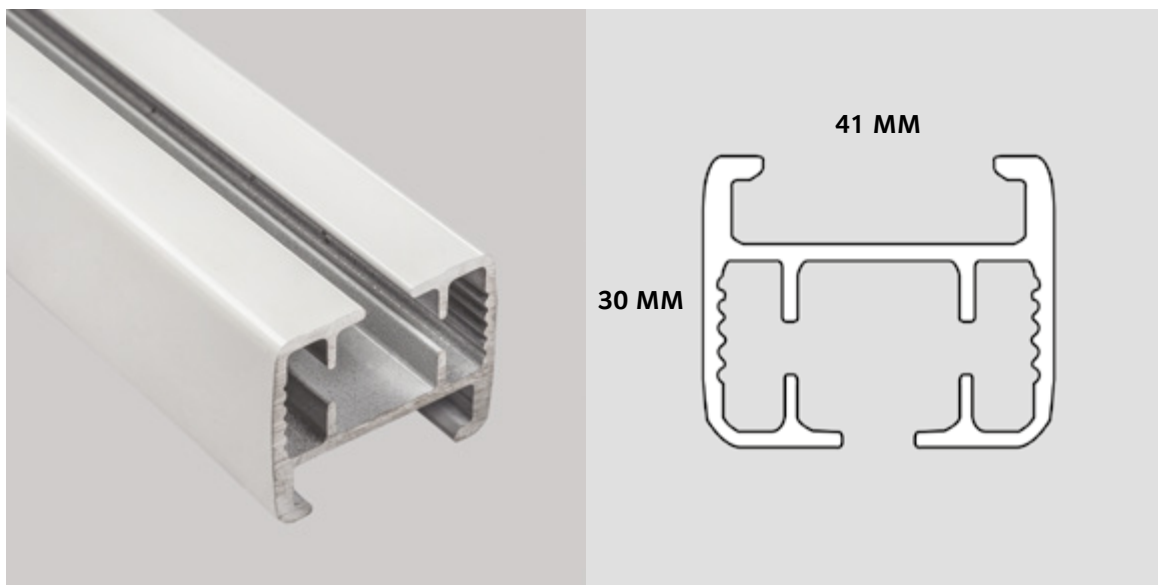

SPECIFIKATIONER

Skena:	Extruderad aluminium.
Dimensioner:	Bredd 41 mm, höjd 30 mm.
Profilmårg:	Standard RAL 9010. RAL specialfårg kan utfåras.
Max bredd:	6 meter (afh. av textilens vikt). Se skema "båråmne".
Gardinvt:	Mellantung till tung.
Styrning:	Motoriserad.

0 % rabatt ska dras av på angivna priser.

TILLBEHÖR



TAKBESLAG



RULLGLID

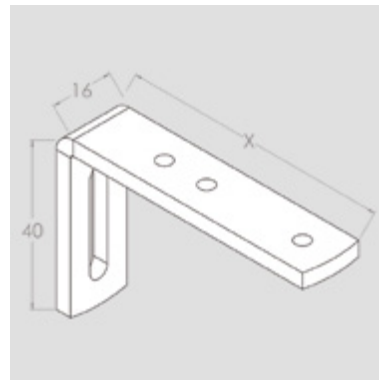

VINKEL TILL VÄGG MONTERING
X= 3,5,7,9,12,14,16,20 CM







Övriga tillbehör mot förfrågan

	Längd	
	35W/35 RTS motor	3 m
Raka skenor	20 kg	35 kg

	Längd	
	60W/45-60RTS motor	3 m
Raka skenor	25 kg	45 kg

Kan ikke bukkes/valses.

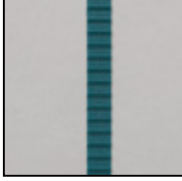
0 % rabatt ska dras av på angivna priser.

		Artikelnr.	Färg	Längd	Antal i paket	Pris st./meter
	Takbeslag	770010	Vit		10 st.	24,20
	Rullglid	770015	Vit		10 st.	9,95
	Ändstycke	770030	Vit		1 st.	260,00
	Ändstycke till motor	770035	Vit		1 st.	403,00
	Band	770045			Per meter	154,00
	Motor	35 WT 770050 35 RTS 770051 60 WT 770052 60 RTS 770053 45 RTS batteri 770054 Laddare 770055	Vit Vit Vit Vit Vit Vit			6242,00 8463,00 9379,00 9688,00 8904,00 1702,00

Måttkapad 770001
Skena 4130 41x30 mm

Komplett skena monterad med glid,
per meter inkl. motor och strömförsörjning
exkl. kontakt och fjärrbetjäning (se automatik och el)

	Komplett skena 35 WT	Komplett skena 35 RTS	Komplett skena 60 WT	Komplett skena 60 RTS	Komplett skena 45 W RTS
Längd 100 cm	10451,00	12874,00	13913,00	14719,00	13284,00
Längd 200 cm	11694,00	14044,00	15171,00	15993,00	14454,00
Längd 300 cm	12888,00	15379,00	16615,00	17220,00	15789,00
Längd 400 cm	14178,00	16910,00	17779,00	18494,00	17184,00
Längd 500 cm	15435,00	18074,00	19022,00	19781,00	18484,00
Längd 600 cm	16956,00	19394,00	20575,00	21257,00	19804,00

Skena levereras vit som standard.
(10 glid per meter)

0 % rabatt ska dras av på angivna priser.

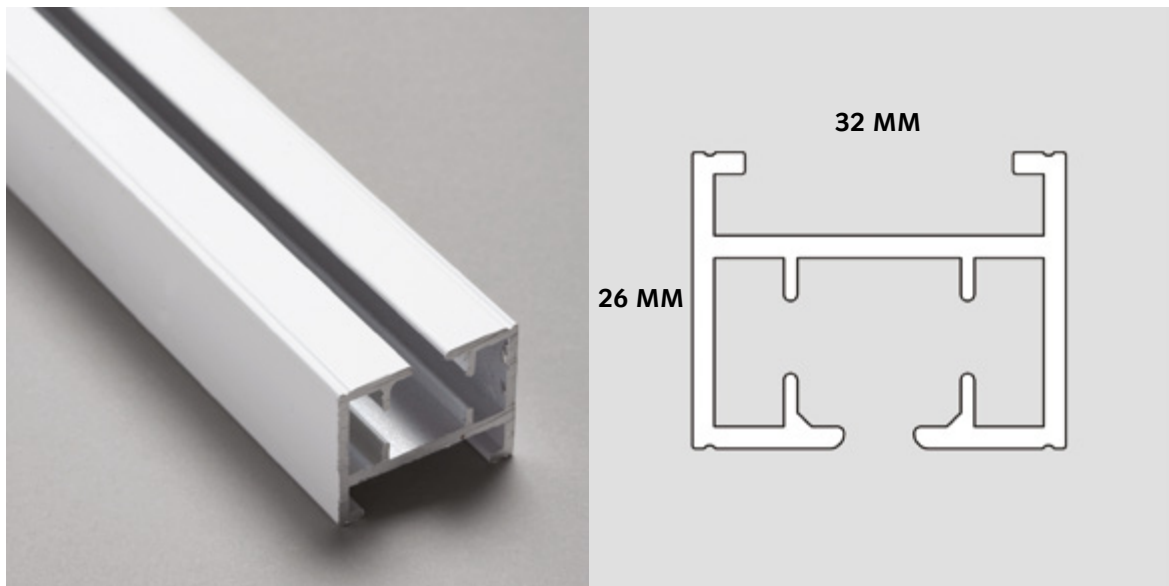

SPECIFIKATIONER

Skena:	Extruderad aluminium.
Dimensioner:	Bredd 32 mm, höjd 26 mm.
Profilmårg:	Standard RAL 9010 eller eloxerad. RAL specialfårg kan utfåras.
Max bredd:	16 meter (afh. av textilens vikt). Mindre vid bockade skenor. Se skema "båramne".
Fårlångning:	Med sameled.
Gardinvekt:	Mellantung till tung.
Min. båningsradie:	35 cm.
Styrning:	Manuell vid kedjedrag eller motoriserad.

0 % rabatt ska dras av på angivna priser.

TILLBEHÖR



TAKBESLAG



RULLGLID



**VINKEL TILL VÄGG MONTERING
EXTRA KRAFTIG**

Andra tillbehör: På förfrågan.

BÄRÄMNE

	Längd
Manuell kedjedrag	6 m
Raka skenor	20 kg

	Längd			
30W motor	6 m	10 m	12 m	16 m
Raka skenor	40 kg	35 kg	30 kg	25 kg

	Längd			
30W tandem motor	6 m	10 m	12 m	16 m
Raka skenor	50 kg	45 kg	35 kg	30 kg









	Längd			
45W motor	6 m	10 m	12 m	16 m
Raka skenor	45 kg	40 kg	35 kg	30 kg

	Längd			
45W tandem motor	6 m	10 m	12 m	16 m
Raka skenor	60 kg	55 kg	40 kg	35 kg

	Längd			
60W motor	6 m	10 m	12 m	16 m
Raka skenor	60 kg	50 kg	40 kg	30 kg

Vid bockade och valsade skenor reduceras kapaciteten.

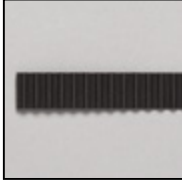
0 % rabatt ska dras av på angivna priser.

		Artikelnr.	Färg	Längd	Antal i paket	Pris st./meter
	Takbeslag	750010	Alu		10 st.	24,20
	Rullglid	750015	Grå		10 st.	9,95
	Rullglid kraftig	750016	Grå		10 st.	18,00
	Ändstopp	750020			10 st.	12,80
	Manöverarm vänster	750025	Alu		10 st.	148,00
	Manöverarm höger	750026	Alu		10 st.	148,00
	Ändstycke	790030	Vit		1 st.	260,00
	Ändstycke till motor	750035	Vit		1 st.	401,00
	Kontakt till motor	750040	Vit		1 st.	390,00
	Band	750045	Svart		Per meter	154,00
	Motor 30 watt	750050				5901,00
	Motor 45 watt	750051				8851,00
	Motor 60 watt	750052				11802,00

0 % rabatt ska dras av på angivna priser.

	Artikelnr.	Färg	Längd	Antal i paket	Pris st./meter	
	Vinkel till vägg montering extra kraftig	730030	Hvid	10 cm	1	47,40
		730031	Hvid	15 cm	1	50,15
		730032	Hvid	20 cm	1	58,00
		730033	Hvid	25 cm	1	67,00
		730034	Hvid	30 cm	1	75,00
		740030	Grå	10 cm	1	47,40
		740031	Grå	15 cm	1	50,15
		740032	Grå	20 cm	1	58,00
		740033	Grå	25 cm	1	67,00
		740034	Grå	30 cm	1	75,00
		750030	Sort	10 cm	1	47,40
		750031	Sort	15 cm	1	50,15
		750032	Sort	20 cm	1	58,00
		750033	Sort	25 cm	1	67,00
	750034	Sort	30 cm	1	75,00	

	Tandemmotor 30 watt	750055				11395,00
	Tandemmotor 45 watt	750056				17274,00

	Måttkapad Skena 32x26 mm					
	Komplett skena med 30 W motor	Komplett skena med 45 W motor	Komplett skena med 60 W motor	Komplett skena med 30 W tandem motor	Komplett skena med 45 W tandem motor	Komplett skena med kedjedrag
Längd 100 cm	9825,00	12956,00	16086,00	16417,00	24408,00	2648,00
Längd 200 cm	10236,00	13607,00	16982,00	17070,00	25065,00	4421,00
Längd 300 cm	11267,00	14260,00	17255,00	17724,00	25718,00	6668,00
Längd 400 cm	11984,00	14914,00	17845,00	18379,00	26370,00	8737,00
Längd 500 cm	13735,00	15501,00	18319,00	18984,00	27021,00	10806,00
Längd 600 cm	13856,00	17492,00	21556,00	19682,00	27681,00	12739,00
Längd 700 cm	14143,00	19409,00	24675,00	20334,00	28334,00	

Därefter pris per 100 cm 928,00 928,00 928,00 928,00 928,00 928,00
(Längder över 700 cm)

Skena levereras standard i aluminium eller vit.
Böjd eller valsad efter önskemål.

Komplett måttkapad skena, till manuell betjäning					
Skena monterad med glid, ändbeslag och stopp inkl. vägg eller takbeslag*	7990001	Silver			1264,00
Skena monterad med glid, ändbeslag och stopp inkl. vägg eller takbeslag*	7990002	Vit			1264,00
Skena monterad med glid, ändbeslag och stopp inkl. vägg eller takbeslag*	7990003	Svart			1380,00

* Per meter

0 % rabatt ska dras av på angivna priser.

BAND



		Artikelnr.	Färg	Längd	Antal i paket	Pris st./meter
	Multipocket	810010	Vit	75 mm	50 meter	22,75
		810011	Vit	75 mm	500 meter	19,90
		810012	Genomsk.	75 mm	50 meter	22,75
		810013	Genomsk.	75 mm	500 meter	19,90
	Veckband 35 mm	810020	Vit	35 mm	50 meter	11,40
		800021	Vit	35 mm	500 meter	9,95
		800022	Genomsk.	35 mm	50 meter	11,40
		800023	Genomsk.	35 mm	500 meter	9,95
		800024	Svart	35 mm	50 meter	11,40
		800025	Svart	35 mm	500 meter	9,95
	Veckband 70 mm	800030	Vit	70 mm	50 meter	38,40
		800031	Vit	70 mm	500 meter	35,55
		800032	Genomsk.	70 mm	50 meter	38,40
		800033	Genomsk.	70 mm	500 meter	35,55
	Waveband	800050	Genomsk.	75 mm	100 meter	38,40
	Dragskofällsband för strykning (Till hissmodell 610)	3009060	Vit	30 mm	100 meter	39,80
	Hissgardinband	3009012	Vit	17 mm	100 meter	28,45
		3109010	Genomsk.	17 mm	100 meter	31,25
		3109011	Vit	17 mm	100 meter	31,25
	Kardborrband (hona) för strykning	3109001	Vit	20 mm	100 meter	34,15
	Kardborrband (hona) för sömnad	3009051	Vit	20 mm	100 meter	39,80
		3009052	Svart	20 mm	100 meter	39,80
	Kardborrband (hane) för sömnad	3109002	Vit	20 mm	100 meter	39,80
		3009003	Svart	20 mm	100 meter	39,80
	Kardborrband med lim	3009065	Vit	20 mm	100 meter	39,80
	Zinkband	3009075	Vit	22 g	100 meter	22,75
		3009076	Vit	40 g	100 meter	27,00

0 % rabatt ska dras av på angivna priser.

HAKE



	Hake	3009080	Vit	1000 st.	2,40
		3009081	Vit	5000 st.	1,70
		3009082	Svart	1000 st.	2,40
	Metall hake	3009085	Silver	100 st.	3,50

0 % rabatt ska dras av på angivna priser.

PRODUKT	TYP/MODELL	BETJÄNINGSTYP	BARNsäKER UTAN säKERHET- LÖSNING	säKERHETSLÖSNING		MÖJLIGHET
				KROK	SNÖRSAMLARE MED SPÄRR + UPPRÜL- NING	BREAKAWAY LÖSNING
				MINST 150 CM ÖVER GOLV	MINST 150 CM ÖVER GOLV	MINST 60 CM ÖVER GOLV
PANELGARDINER 	DRAGSTÅNG	HANDTAG	■ JA			
	DRAGSNÖRE	SNÖRE	■ NEJ	X		
	MOTORISERING	MOTOR	■ JA			

SÄKERHETSANORDNINGAR

		Artikelnr	Färg	Förp.antal	St.pris
	Krok (standard)	800001	Transparent	1 st.	14,20

0 % rabatt ska dras av på angivna priser.

INFORMATION OM BETJÄNINGSHÖJD*

Okänd monteringshöjd

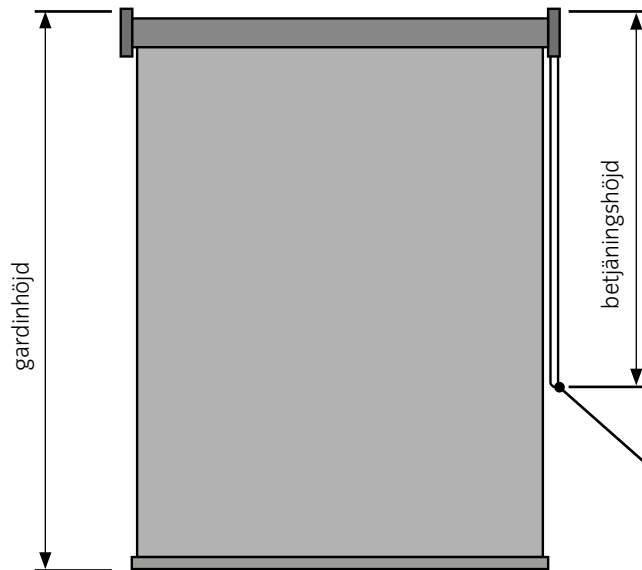

Gardinhöjd < 2,5 m:
Betjäningshöjd = max. 1,0 m

Gardinhöjd > 2,5 m:
 Betjäningshöjden = produkthöjden
 minus 150 cm

När monteringshöjden är okänd levereras snöre och kedjor med en maxlängd på 100 cm för gardiner som har en höjd på upp till 2,5 m.

Om gardinhöjden är över 2,5 m levereras snöre och kedjor i en längd som motsvarar produkthöjden minus 150 cm.

kedja/snöre säkerhetsanordning

Känd monteringshöjd

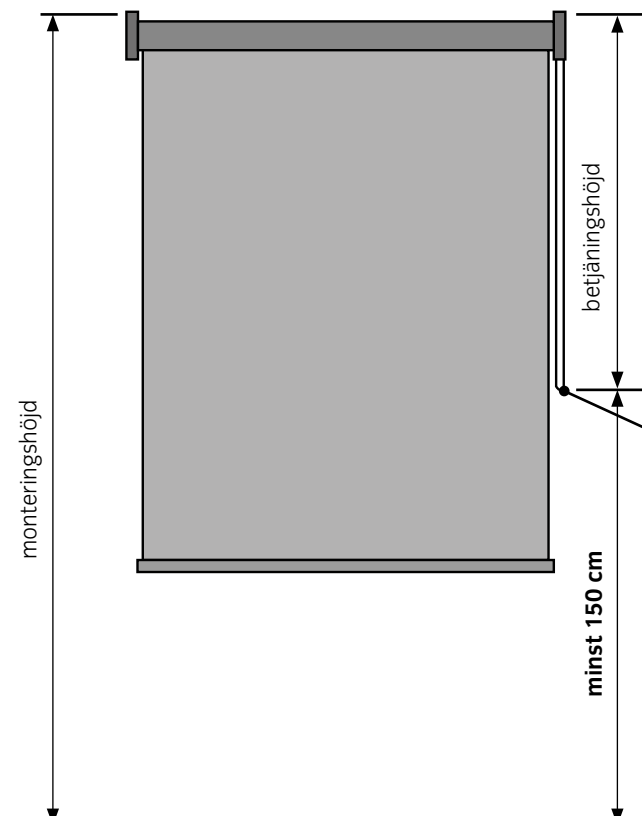

Max. betjäningshöjd =
 monteringshöjd - 150 cm

När monteringshöjden är känd ska det finnas ett avstånd på minst 150 cm mellan golvet och gardinens snöre eller kedja.

Produkter som monteras närmare golvet än 150 cm ska väljas ur kategorin "Barnsäker utan säkerhetslösning" på föregående sida.

kedja/snöre säkerhetsanordning

* Enligt tillägg till EU-standard EN 13120

0 % rabatt ska dras av på angivna priser.



0 % rabatt ska dras av på angivna priser.

ALLMÄNT

Fischers panelgardiner levereras med valfritt tyg på aluminiumskenor med kardborrband.
 Fischers panelgardiner levereras med påsydda kardborreband eller synlig topp- och bottenprofil.

Fischers panelgardiner levereras antingen med manuellt snördrag eller med motor.

Kan levereras färdigkonfektionerade med rullgardinsväv eller egen insänd textil.

MATERIAL

- Skena: 100% aluminium.
- Band: Specialtillverkat polyesterband.
- Bottenprofil: 100% aluminium.
- Panel: Beroende på kollektion.

PRODUKTSPECIFIKATIONER

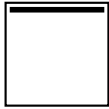
TYP	BESKRIVNING	BETJÄNING	MINSTA BREDD I CM	MAXIMAL BREDD I CM	MAXIMAL HÖJD I CM
TYP 1 	Frihängande	Manuell	20	580*	400
		Snördrag	20	580	400
		Motor	65	580	400

*Kan ökas genom sammankoppling av skenor.

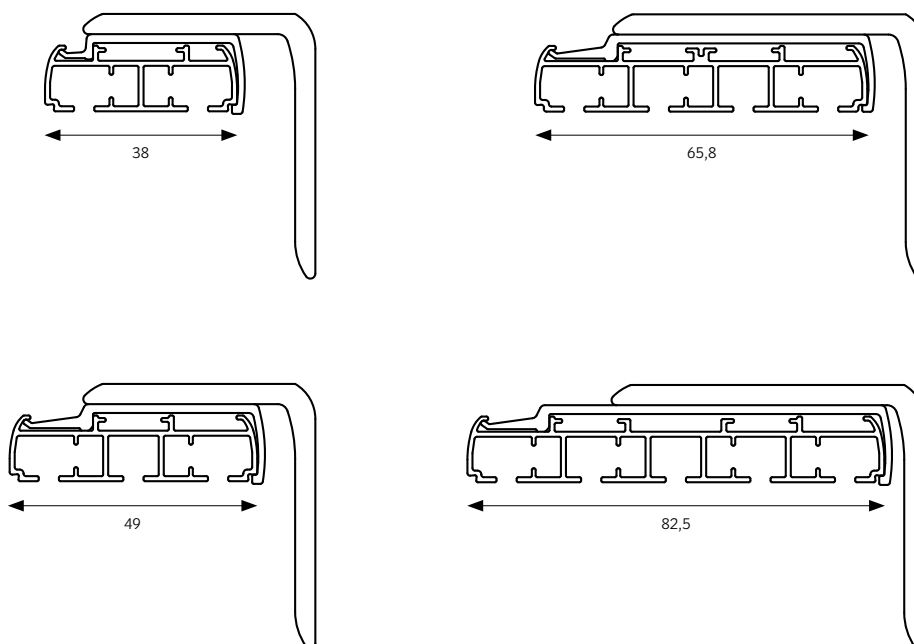

0 % rabatt ska dras av på angivna priser.

Monterade panelskenor

	2 spår manöverstång	3 spår manöverstång	4 spår manöverstång	5 spår manöverstång
LÄNGD I CM				
100	896	948	989	1029
150	1088	1146	1216	1280
200	1274	1349	1442	1535
250	1460	1553	1663	1780
300	1646	1751	1884	2024
350	1832	1954	2105	2268
400	2007	2152	2326	2513
450	2198	2338	2530	2734
500	2385	2518	2734	2943
550	2565	2704	2931	3164
600	2751	2891	3135	3385

Priserna ovan är inklusive takbeslag (1 beslag per 60 cm)

Tillägg för snördrag:	10%
Tillägg för panelmanöverstång:	86

Paneler i rullgardinsväv

Prisgrupp 1









BREDD	60	80	100	120
HÖJD				
100	499	612	683	1006
140	536	639	712	1037
180	563	668	741	1068
220	590	697	770	1099
260	617	726	799	1129

Tillägg för synlig topp- och bottenprofil, per panel:	142
---	-----





Mönstrade varianter levereras endast upp till höjd 180

Tillägg för prisgrupp 2:	Prisgrupp 1 x 1,5
Tillägg för prisgrupp 3:	Prisgrupp 1 x 2,0
Tillägg för prisgrupp 4:	Prisgrupp 1 x 2,5
Tillägg för prisgrupp 5:	Prisgrupp 1 x 4,0
Tillägg för prisgrupp 6:	Prisgrupp 1 x 5,0

0 % rabatt ska dras av på angivna priser.

			Artikelnr.	Färg	Längd	Antal i paket	Pris st./meter
	Skena	2 spår	5502001	Vit	580 cm	Per meter	129,00
			5502101	Alu	580 cm	Per meter	129,00
		3 spår	5502002	Vit	580 cm	Per meter	151,00
			5502102	Alu	580 cm	Per meter	151,00
		4 spår	5502003	Vit	580 cm	Per meter	184,00
			5502103	Alu	580 cm	Per meter	184,00
		5 spår	5502004	Vit	580 cm	Per meter	253,00
5502104	Alu		580 cm	Per meter	253,00		
	Takbeslag (Används även som foglist)	2 spår	5702010	Vit		1	15,65
			5702110	Alu		1	15,65
		3 spår	5703010	Vit		1	17,05
			5703110	Alu		1	17,05
		4 spår	5704010	Vit		1	18,50
			5704110	Alu		1	18,50
		5 spår	5705010	Vit		1	19,90
5705110	Alu			1	19,90		
	Vinkel för väggmontering	Liten	5702301	Vit		1	42,65
			5702311	Grå		1	42,65
		Stor	5702331	Vit		1	48,35
			5702341	Alu		1	48,35
	Ändstycke	2 spår	5702020	Vit		1	29,90
			5702120	Grå		1	29,90
		3 spår	5702021	Vit		1	31,25
			5702121	Grå		1	31,25
		4 spår	5702022	Vit		1	32,70
			5702122	Grå		1	32,70
		5 spår	5702023	Vit		1	35,55
5702123	Grå			1	35,55		
	Panelvagn med hjul (Passar ihop med 5702240, 5702241 5702400 och 5702401)		5702420	Vit		Per meter	99,00
			5702421	Grå		Per meter	99,00
	Kardborrband toppprofil för att fästa textil mot panelvagn		5702240	Vit		Per meter	134,00
			5702241	Grå		Per meter	134,00
	Bottenlist		5702083	Vit		1	84,00
			5702183	Alu		1	84,00
	Synlig topp- och bottenprofil att fästas på tygpanel (Passar ihop med 5702420 och 5702421)		5702400	Vit		Per meter	321,00
			5702401	Grå		Per meter	321,00
	Hjul till panelvagn		5702050	Vit		1	25,55





0 % rabatt ska dras av på angivna priser.

		Artikelnr.	Färg	Längd	Antal i paket	Pris st./meter
	Medbringare T-formad	5702070	Vit		1	15,65
		5702170	Grå		1	15,65
	Medbringare L-formad	5702080	Vit		1	15,65
		5702180	Grå		1	15,65
	Stopp	5702196	Grå		1	12,80
		5702096	Vit		1	12,80
	Betjäningsstång	700070	Vit	50 cm	10 st.	31,25
		700071	Vit	75 cm	10 st.	38,40
		700072	Vit	100 cm	10 st.	48,35
		700073	Vit	125 cm	10 st.	55,00
		700074	Vit	150 cm	10 st.	63,00

0 % rabatt ska dras av på angivna priser.

PRODUKT	TYP/MODELL	BETJÄNINGSTYP	BARNSÄKER UTAN SÄKERHET- SÖSNING	SÄKERHETSÖSNING		MÖJLIGHET
				KROK	SNÖRSAMLARE MED SPÄRR + UPPRULL- NING	BREAKAWAY ÖSNING
				MINST 150 CM ÖVER GOLV	MINST 150 CM ÖVER GOLV	MINST 60 CM ÖVER GOLV
HISSGARDIN 	x00 (SNÖRE)	SNÖRE	■ NEJ	X	X	
	x10 (KEDJA)	KEDJA	■ NEJ	X		X
	MOTORISERING	MOTOR	■ JA			
	ALLE LIFTGARDINER ER SIKRET MED SNORUDLÖSERE PÅ GARDINETS BAGSIDE.					

SÄKERHETSANORDNINGAR

		Artikelnr	Färg	Förp.antal	St.pris
	Krok (standard)	800001	Transparent	1 st.	14,20
	Snörsamlare med spärr (standard)	800010	Grå	1 st.	22,70
		800011	Vit	1 st.	22,70
		800012	Svart	1 st.	22,70
		800013	Beige	1 st.	22,70
	Upprullning (standard)	800004	Transparent	1 st.	12,80
	Klickring för hissgardiner (standard)	800020	Transparent	10 st.	1,20
	Breakaway	800040	Grå	1 stk.	135,00
		800041	Vit	1 stk.	135,00
		800042	Svart	1 stk.	135,00

0 % rabatt ska dras av på angivna priser.

INFORMATION OM BETJÄNINGSHÖJD*

Okänd monteringshöjd

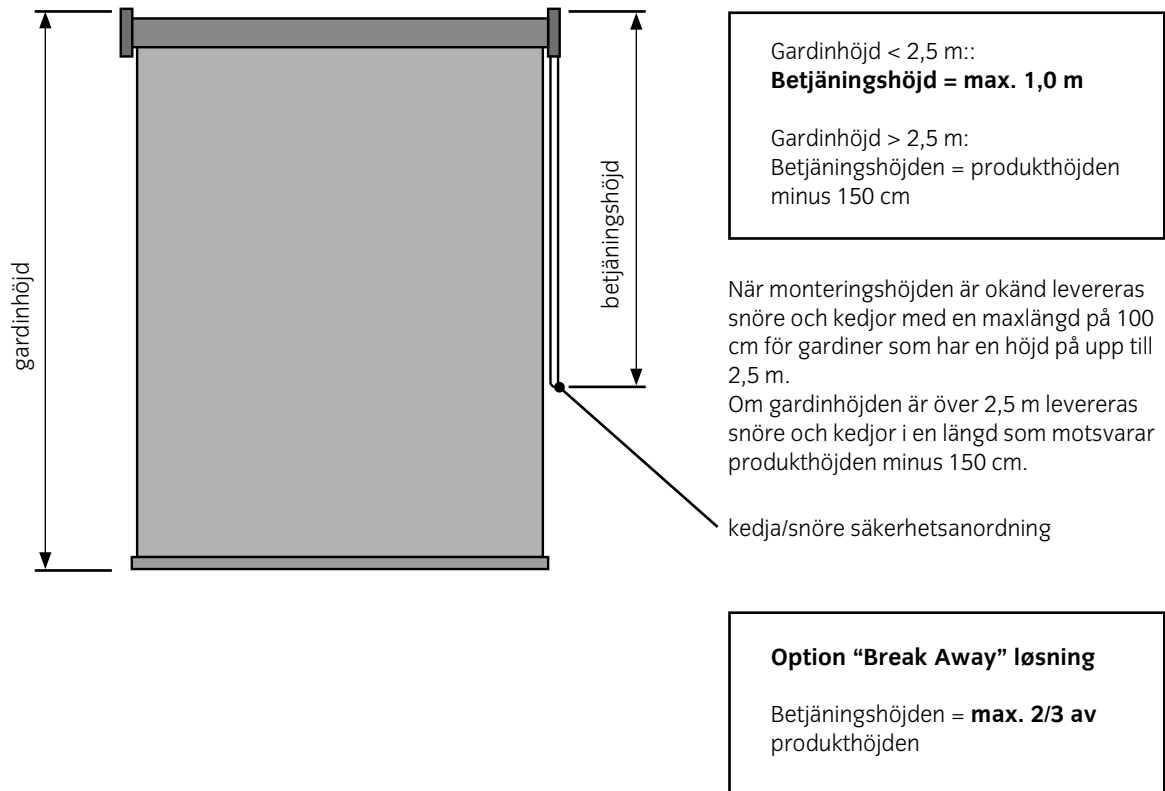

Känd monteringshöjd

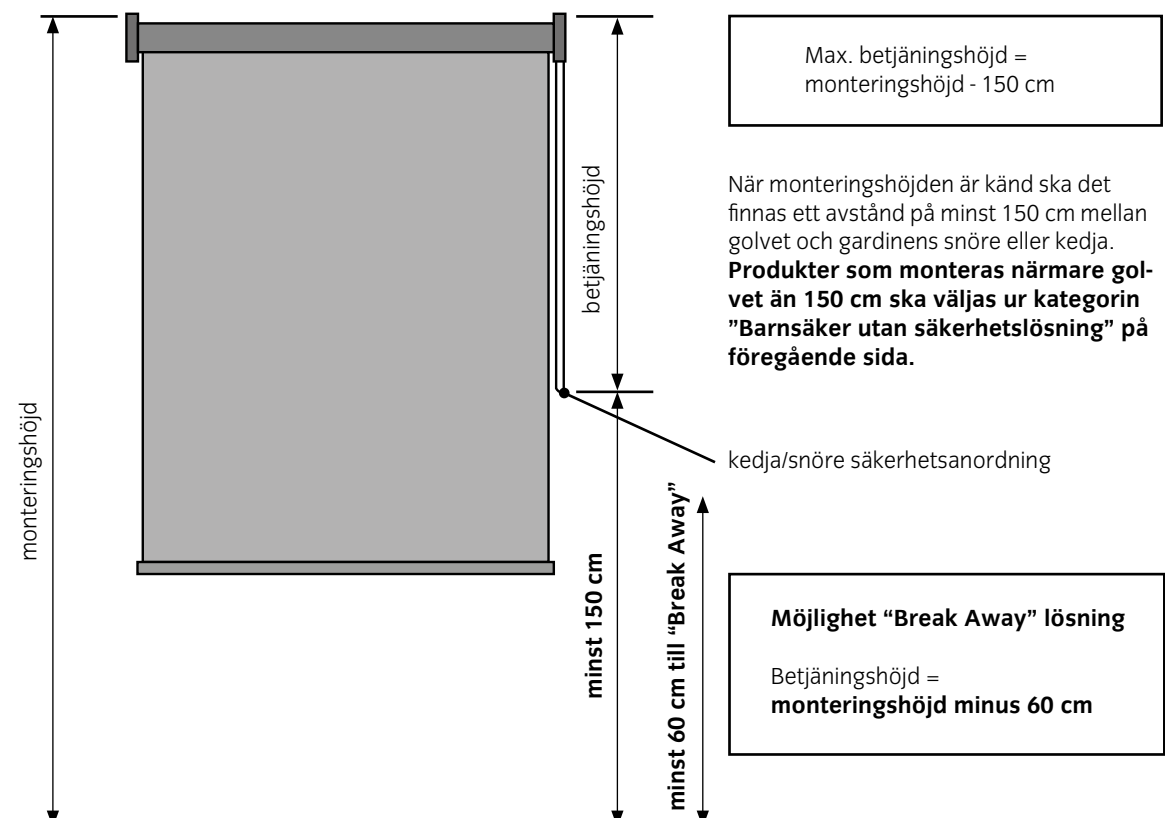

* Enligt tillägg till EU-standard EN 13120

0 % rabatt ska dras av på angivna priser.



0 % rabatt ska dras av på angivna priser.

ALLMÄNT





Fischers hissgardiner levereras med valfritt tyg på aluminiumskenor med kardborrband. Beroende på modellen levereras Fischers hissgardiner med antingen påsydda eller påstrukna specialband eller med isatta lattor.
(Se de olika modellerna i produktbeskrivningen.)

Fischers hissgardiner levereras med antingen snördrag, kedjedrag eller motor.

MATERIAL

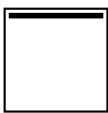
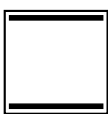
Skena: 100% aluminium.
Band: Specialtillverkat polyesterband.
Lattor: Glasfiber.

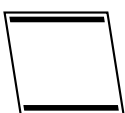
PRODUKTSPECIFIKATIONER

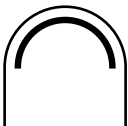
TYP	BESKRIVNING	MODELL	BETJÄNING	MINSTA BREDD I CM	MAXIMAL BREDD I CM	MAXIMAL HÖJD I CM	MAXIMAL YTA I M ²
TYP 1 	Frihängande	100,200,300, 400,500,600	Snördrag	20	250	250	6,00
		100,200,300, 400,500,600	Kedjedrag	40	300	300	9,00
		100,200,300, 400,500,600	Motor	65	300	300	9,00
TYP 2 	Lodrät styrd 	100,200,300, 400,500,600	Snördrag	20	250	250	6,00
		100,200,300, 400,500,600	Kedjedrag	40	250	250	6,00
TYP 3 	Uppspänd styrd 	100,200,300, 400,500,600	Snördrag	20	150	225	3,30
		100,200,300, 400,500,600	Kedjedrag	40	150	225	3,30
TYP 5 	Skråfönster	100,300,400, 500,600	Snördrag	20	250	250	6,00
TYP 6 	Välut fönster	100,300,400, 500,600	Snördrag	100	250	250	6,00

Måtten för höjd, bredd och yta är vägledande

0 % rabatt ska dras av på angivna priser.

Modell 100, 400, typ 1, snördrag

Bredd	125	150	175	200	225	250
Höjd						
125	1778	2052	2550	2880	3269	3617
150	1896	2176	2705	3035	3523	3880
175	2024	2308	2873	3193	3697	4111
200	2144	2674	3023	3363	3866	4362
225	2331	2873	3250	3586	4103	4631
250	2516	3090	3475	3815	4338	4891

Modell 110, 410, typ 1, kedjedrag

Bredd	125	150	175	200	225	250
Höjd						
125	2165	2354	3079	3468	3855	4282
150	2258	2619	3254	3664	4154	4580
175	2407	2762	3449	3855	4349	4851
200	2558	3208	3634	4015	4542	5093
225	2699	3399	3855	4227	4784	5352
250	3170	3529	3977	4387	4927	5537

Modell 200, typ 1, snördrag

Bredd	125	150	175	200	225	250
Höjd						
125	2747	3159	3950	4433	5076	5614
150	2978	3426	4271	4807	5593	6215
175	3184	3683	4599	5194	5713	6276
200	3403	4330	4912	5579	6422	7309
225	3710	4730	5356	6054	6962	7897
250	4423	5129	5791	6531	7498	8488

Modell 210, typ 1, kedjedrag

Bredd	125	150	175	200	225	250
Höjd						
125	3224	3687	4664	5146	5953	6415
150	3460	3939	4933	5541	6319	7029
175	3653	4231	5299	5986	6506	7618
200	3905	4898	5562	6119	6876	7899
225	4065	5171	5843	6461	7206	8217
250	4717	5709	6197	6754	7552	8780

Modell 300, 500, 600, typ 1, snördrag

Bredd	125	150	175	200	225	250
Höjd						
125	2957	3472	4387	4992	5696	6338
150	3109	3624	4586	5194	5999	6777
175	3256	3775	4780	5392	6222	6922
200	3403	4301	4975	5593	6447	7239
225	3630	4559	5249	5871	6756	7542
250	4219	4805	5537	6152	7054	7861

Modell 310, 510, 610, typ 1, kedjedrag

Bredd	125	150	175	200	225	250
Höjd						
125	3702	4000	4984	5602	6308	6964
150	3786	4326	5366	5986	6813	7601
175	4036	4593	5680	6340	7163	7914
200	4267	5303	5997	6636	7540	8324
225	4576	5658	6388	7063	7998	8780
250	5450	6089	6873	7544	8494	9223

Tillägg för typ 2:

Typ 1's pris + 327

Tillägg för typ 3:

Typ 1's pris 789

Tillägg för typ 5:

Typ 1's pris + tillägg pr. meter i bredd 135 (min. 135)

Tillägg för typ 6:

Typ 1's pris + tillägg pr. meter i bredd 217 (min. 217)

Tillägg för påsytt foder:

521

Tillägg för motor:

Se under Automatik och el

Övriga modeller:

Efter prisförfrågan

(Alla priser är exkl. textil)

0 % rabatt ska dras av på angivna priser.

HISSMODELLER

MODELL 100

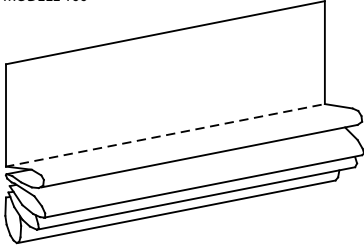

MODELL 200

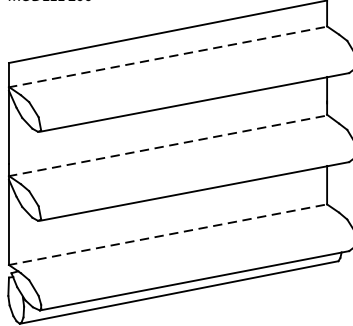

MODELL 300, 500, 600

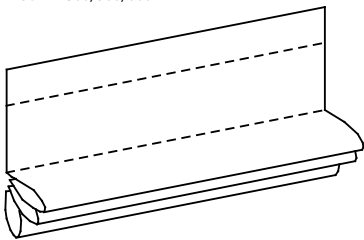

MODELL 400

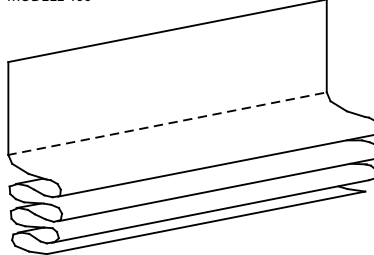

Modell 100: Slät modell med isydd öglor, öppningsbart lås och specialband på baksidan.

Modell 110: Slät modell med kedjedrag och specialband på baksidan.

Modell 200: Vikt modell med isydd öglor, öppningsbart lås och specialband på baksidan.

Modell 210: Vikt modell med kedjedrag och specialband på baksidan.

Modell 300: Slät modell med isydd ögon, öppningsbart lås, lator isatta i tygets veck.

Modell 310: Slät modell med kedjedrag och lator isatta i tygets veck.

Modell 400: Som modell 100, men med djupare veck.

Modell 410: Som modell 110, men med djupare veck.

Modell 500: Som modell 300, men med dragsko i tyget.

Modell 510: Som modell 310, men med dragsko i tyget.

Modell 600: Som modell 300, men med påsytt dragskoband.

Modell 610: Som modell 310, men med påsytt dragskoband.

0 % rabatt ska dras av på angivna priser.

		Artikelnr.	Färg	Längd	Antal i paket	Pris st./meter
	Skena med påsatt hanband	3012001	Alu	600 cm	Per meter	98,00
	Snörledare för sömnad	3011001	Vit		1	54,00
	Snörlås öppningsbart	3011010	Vit		1	113,00
	Snöre	1,0 mm	3001001	Vit	Per meter	2,80
		1,4 mm	3001002	Vit	Per meter	3,15
		2,0 mm	3001003	Vit	Per meter	3,55
	Snörhållare	3001010	Vit		1	19,90
	Snörinsamlare	3007020	Alu		1	29,90
	Takbeslag för montering i tak	3007030	Vit		1	11,40
	Takbeslag för montering på vinkel	3007031	Vit		1	11,40
	Takbeslag till kedjedrag	3007080	Silver		1	25,55
	Väggbeslag till kedjedrag	3007081	Vit		1	35,55

0 % rabatt ska dras av på angivna priser.

			Artikelnr.	Färg	Längd	Antal i paket	Pris st./meter
	Vinkel för	Väggavstånd 3 cm	3007040	Silver		1	19,90
	väggmontering	Väggavstånd 5 cm	3007041	Silver		1	22,75
		Väggavstånd 7 cm	3007042	Silver		1	25,55
	Metallrör Plastbeklätt		1507001	Vit	500 cm	Per meter	57,00
	Honband	20 mm strykning	3009001	Vit		Per meter	34,15
	Hanband	20mm självhäftande	3009002	Vit		Per meter	39,80
	Hissgardinband Modell 100, 400	17 mm	3009010	Genomsk.		Per meter	28,45
		17 mm	3009011	Svart		Per meter	31,25
	Hissgardinband Modell 200	17mm	3009013	Vit		Per meter	39,80
	Glasfiberlist 3 mm rund PVC-list 5x14 mm		3010001	Vit	600 cm	Per meter	28,45
			3010101	Vit	250 cm	Per meter	28,45
	Överdragstejp 6 mm		3009020	Klar		Per meter	11,40
	Överdragstejp 20 mm		3009030	Klar		Per meter	19,90

0 % rabatt ska dras av på angivna priser.

PRODUKT	TYP/MODELL	BETJÄNINGSTYP	BARNSÄKER UTAN SÄKERHET- SLÖSNING	SÄKERHETSLÖSNING		MÖJLIGHET
				KROK	SNÖRSAMLARE MED SPÄRR + UPPRUL- NING	BREAKAWAY LÖSNING
				MINST 150 CM ÖVER GOLV	MINST 150 CM ÖVER GOLV	MINST 60 CM ÖVER GOLV
LAMELLGARDINER 	TYP 1,4,5,6,17	KEDJA	■ NEJ	x 2 ST		
	TYP 2	KEDJA	■ JA			
	MOTORISERING	MOTOR	■ JA			
	TYP 1	BETJÄNINGSTÅNG	■ JA			

SÄKERHETSANORDNINGAR

		Artikelnr.	Färg	Förp.antal	St.pris
	Krok (standard)	800001	Transparent	1 st.	14,20
	Spännanordning för kedja/snöre	800002	Transparent	1 st.	19,95
	Stor spännanordning för kedja/snöre	800003	Grå	1 st.	19,95
	Breakaway	800040	Grå	1 stk.	135,00
		800041	Vit	1 stk.	135,00
		800042	Svart	1 stk.	135,00

0 % rabatt ska dras av på angivna priser.

INFORMATION OM BETJÄNINGSHÖJD*

Okänd monteringshöjd

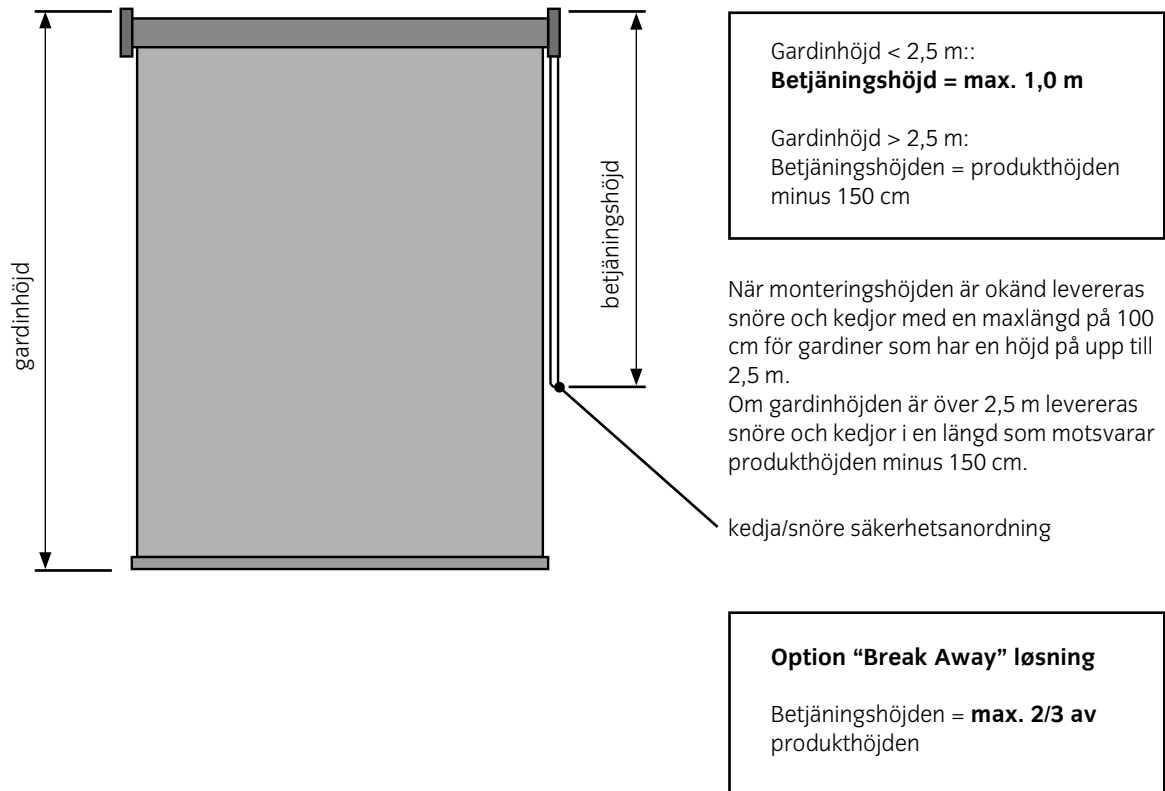

Känd monteringshöjd

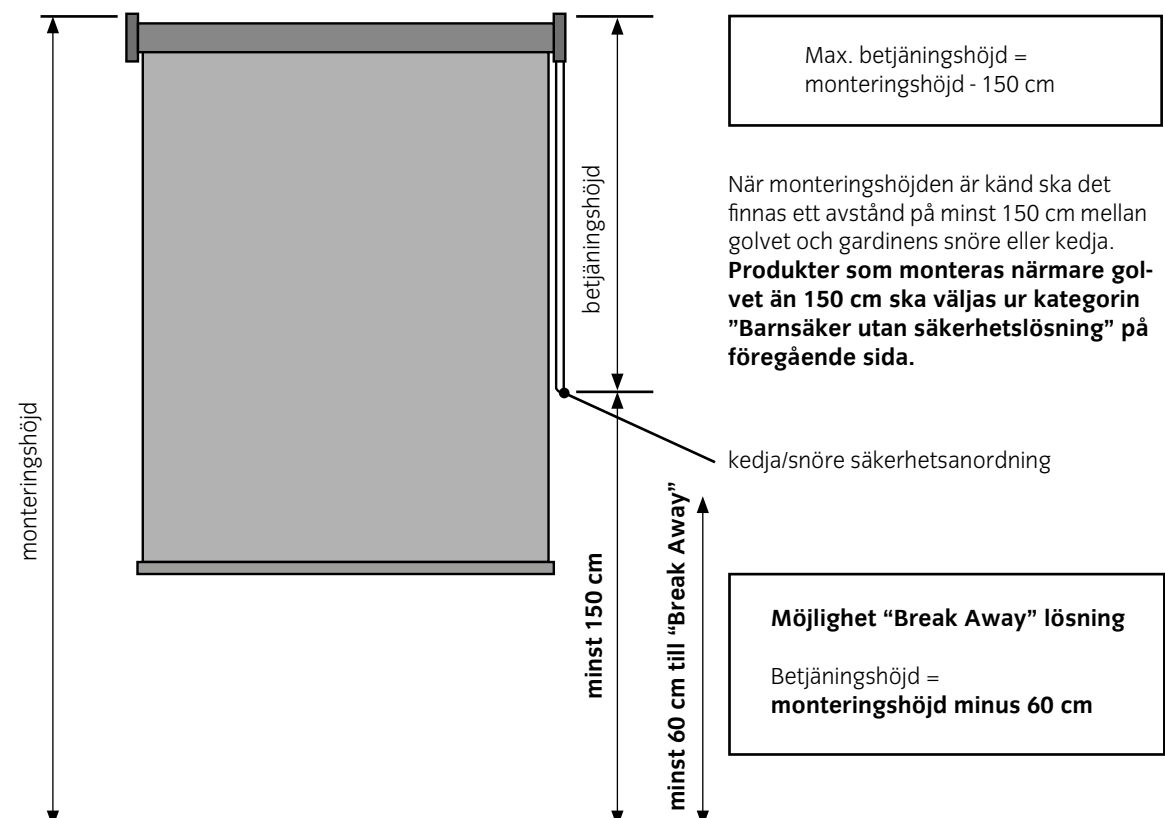

* Enligt tillägg till EU-standard EN 13120

0 % rabatt ska dras av på angivna priser.



0 % rabatt ska dras av på angivna priser.







ALLMÄNT

Fischers lamellgardiner levereras med lameller på 63 mm, 89 mm, 127 mm och 250 mm. Alla lamellsystem kan levereras med bottenkedja eller utan bottenkedja med dolda bottentyngder. (250 mm endast utan kedja). Fischers lamellgardiner levereras med kedjedrag, manöverstäng eller motor. Alla motorsystem kan både vända och dra lamellerna på skenan.

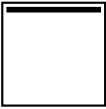
MATERIAL

Överlist: 100% aluminium, standard i vit eller aluminium. Bredd 40 mm, höjd 25 mm.
Lameller: Trevira CS-polyester, polyester eller glasfiber. Färg och material beroende på kollektion.

PRODUKTSPECIFIKATIONER

TYP	BESKRIVNING	BETJÄNING	LAMELLBREDD I MM	MINIMUM BREDD I CM	MAXIMAL BREDD I CM	MAXIMAL HÖJD I CM	MAXIMAL YTA I KVM
TYP 1 	Frihängande	Kedjedrag	63	20	500	500	25,00
			89	20	700	500	35,00
			127	20	700	500	35,00
			250	27	700	500	35,00
		Motor	63	50	700	500	35,00
			89	50	700	500	35,00
			127	50	700	500	35,00
			250	50	700	500	35,00
		Manövreringstäng	63	20	500	300	15,00
			89	20	600	300	15,00
127	20	600	300	15,00			
TYP 2 	Lodrät styrd	Kedjedrag	63	20	400	500	20,00
			89	20	400	500	20,00
			127	20	400	500	20,00
		Motor	63	50	400	500	20,00
			89	50	400	500	20,00
			127	50	400	500	20,00
TYP 4 	Horisontellt uppspänd	Kedjedrag	63	50	400	200	6,00
			89	50	400	200	6,00
			127	50	400	200	6,00
		Motor	63	50	400	200	6,00
			89	50	400	200	6,00
			127	50	400	200	6,00
TYP 5 	Skråfönster	Kedjedrag	89	20	700	500	35,00
			127	20	700	500	35,00
		Motor	89	50	700	500	35,00
			127	50	700	500	35,00
TYP 6 	Cylindrisk eller böjd vertikalt	Kedjedrag	89	20	350	400	12,00
			127	20	450	400	16,00
		Motor	89	50	400	400	16,00
			127	50	500	400	18,00
TYP 17 	Cylindrisk eller böjd horisontellt	Kedjedrag	89	20	350	400	12,00
			127	20	450	400	16,00
		Motor	89	50	400	400	16,00
			127	50	500	400	16,00

Mått för höjd, bredd och yta är vägledande. **0 % rabatt ska dras av på angivna priser.**

63 mm, prisgrupp 1, typ 1

Bredd	100	120	140	160	180	200	220	240	260	280	300	320	340
Höjd													
100	2563	2999	3395	3805	4130	4410	4845	5277	5614	5955	6233	6572	6912
120	2644	3109	3516	3944	4283	4572	5003	5456	5814	6168	6442	6823	7204
140	2734	3215	3640	4076	4433	4745	5170	5634	6008	6382	6646	7027	7408
160	2818	3322	3759	4211	4581	4913	5328	5814	6206	6595	6853	7255	7657
180	2901	3427	3885	4352	4732	5097	5485	5990	6397	6807	7046	7461	7877
200	2993	3533	4005	4488	4883	5281	5647	6168	6589	7018	7236	7665	8095
220	3075	3640	4130	4626	5035	5467	5814	6348	6789	7227	7426	7883	8340
240	3160	3746	4248	4766	5183	5664	5972	6532	6982	7441	7619	8076	8533
260	3250	3850	4373	4904	5336	5837	6129	6667	7178	7657	7814	8292	8770
280	3336	3953	4491	5035	5485	5990	6305	6890	7546	7874	8043	8458	8874
300	3421	4064	4622	5179	5642	6144	6468	7078	7580	8091	8276	8775	9274
320	3502	4171	4746	5318	5795	6317	6641	7266	7781	8301	8512	9010	9509

Bredd	360	380	400	420	440	460	480	500	520	540	560	580	600
Höjd													
100	7251	7590	7930	8269	8609	8948	9288	9627	9966	10306	10645	10985	11324
120	7544	7883	8222	8562	8901	9241	9580	9920	10259	10598	10938	11277	11617
140	7748	8087	8427	8766	9106	9445	9784	10124	10463	10803	11142	11482	11821
160	7996	8336	8675	9014	9354	9693	10033	10372	10712	11051	11391	11730	12069
180	8217	8556	8895	9235	9574	9914	10253	10593	10932	11271	11611	11950	12290
200	8434	8774	9113	9453	9792	10132	10471	10810	11150	11489	11829	12168	12508
220	8680	9019	9359	9698	10038	10377	10717	11056	11395	11735	12074	12414	12753
240	8873	9212	9551	9891	10230	10570	10909	11249	11588	11928	12267	12606	12946
260	9109	9449	9788	10128	10467	10807	11146	11485	11825	12164	12504	12843	13183
280	9213	9553	9892	10232	10571	10911	11250	11589	11929	12268	12608	12947	13287
300	9613	9953	10292	10632	10971	11311	11650	11989	12329	12668	13008	13347	13687
320	9848	10188	10527	10867	11206	11546	11885	12225	12564	12903	13243	13582	13922

Tillägg prisgrupp 2:	35%
Tillägg prisgrupp 3:	75%
Tillägg typ 2 och 4:	1307
Tillägg typ 5:	652
Tillägg för betjäningsskedja i metall (endast typ 1):	123
Övriga typer:	Efter prisförfrågan
Tillägg för motor:	Se under Automatik och el
Tillägg för mono betjäning (endast typ 1):	10%

0 % rabatt ska dras av på angivna priser.

89 mm, prisgrupp 1, typ 1

Bredd	100	120	140	160	180	200	220	240	260	280	300	320	340
Höjd													
100	1635	1885	2120	2351	2725	2812	3056	3301	3553	3774	3941	4259	4557
120	1706	1978	2223	2474	2858	2952	3211	3467	3730	3908	4152	4480	4791
140	1780	2062	2319	2588	2963	3089	3368	3631	3916	4175	4367	4714	5031
160	1853	2149	2418	2698	3043	3237	3523	3815	4098	4374	4579	4933	5268
180	1920	2238	2517	2817	3115	3323	3625	3934	4217	4506	4698	5051	5397
200	1992	2329	2613	2930	3246	3463	3778	4098	4399	4704	4902	5268	5633
220	2064	2418	2714	3050	3379	3598	3938	4265	4585	4902	5110	5488	5868
240	2138	2508	2812	3165	3511	3738	4088	4438	4761	5105	5323	5704	6098
260	2230	2601	2912	3277	3640	3879	4242	4607	4943	5290	5530	5922	6334
280	2292	2689	3007	3390	3774	3992	4374	4751	5099	5459	5643	6049	6464
300	2362	2780	3110	3501	3906	4126	4531	4929	5277	5656	5853	6264	6699
320	2432	2874	3208	3614	4040	4265	4688	5098	5457	5853	6065	6474	6933

Bredd	360	380	400	420	440	460	480	500	520	540	560	580	600
Höjd													
100	4806	5031	5258	5523	5701	5936	6190	6413	6654	6896	7134	7565	7615
120	5057	5298	5541	5816	6008	6257	6517	6763	7024	7285	7547	7805	8070
140	5303	5549	5825	6109	6580	6728	6853	7110	7377	7500	7912	8178	8432
160	5555	5831	6105	6397	6617	6896	7182	7458	7739	8018	8300	8579	8861
180	5688	5970	6257	6558	6783	7070	7363	7644	7932	8217	8505	8789	9079
200	5933	6231	6530	6842	7083	7382	7688	7984	8288	8641	8888	9189	9488
220	6180	6489	6808	7130	7382	7698	8012	8329	8642	8957	9273	9585	9899
240	6423	6754	7083	7417	7682	8012	8334	8665	8991	9317	9649	9975	10306
260	6665	7013	7356	7704	7981	8328	8658	9007	9343	9684	10026	10363	10705
280	6803	7161	7518	7868	8230	8616	8931	9298	9653	10004	10355		
300	7041	7420	7789	8151	8531	8911	9259	9637	10000				
320	7285	7812	8185	8577	8944	9334	9929	10285					

Tillägg prisgrupp 2:	35%
Tillägg prisgrupp 3:	75%
Tillägg typ 2 och 4:	1307
Tillägg typ 5:	652
Tillägg för metallbottenkedja:	123 per meter i bredd
Tillägg för betjäningsskedja i metall (endast typ 1):	119
Övriga typer:	Efter prisförfrågan
Tillägg för motor:	Se under Automatik och el
Tillägg för mono betjäning (endast typ 1):	10%

0 % rabatt ska dras av på angivna priser.

127 mm, prisgrupp 1, typ 1

Bredd	100	120	140	160	180	200	220	240	260	280	300	320	340
Höjd													
100	1306	1535	1731	1905	2112	2250	2473	2693	2863	3028	3185	3414	3643
120	1373	1621	1826	2010	2226	2381	2613	2850	3035	3214	3377	3621	3860
140	1441	1697	1923	2124	2348	2508	2761	3006	3209	3403	3565	3822	4080
160	1507	1783	2017	2226	2458	2637	2901	3162	3377	3587	3757	4031	4297
180	1575	1858	2112	2340	2574	2722	2995	3269	3494	3714	3860	4144	4428
200	1638	1946	2217	2447	2693	2850	3131	3424	3660	3894	4054	4343	4638
220	1707	2026	2295	2564	2804	2974	3279	3582	3813	4080	4237	4544	4855
240	1775	2107	2390	2665	2922	3099	3417	3737	4001	4263	4422	4748	5072
260	1837	2189	2484	2776	3042	3230	3558	3890	4171	4453	4606	4942	5280
280	1905	2268	2581	2881	3158	3337	3682	4024	4317	4606	4717	5065	5416
300	1970	2351	2677	2995	3269	3466	3822	4181	4483	4790	4902	5260	5617
320	2040	2438	2770	3101	3389	3594	3963	4338	4656	4975	5088	5456	5824

Bredd	360	380	400	420	440	460	480	500	520	540	560	580	600
Höjd													
100	4013	4181	4392	4626	4817	5021	5233	5452	5654	5855	6057	6261	6464
120	4259	4440	4658	4905	5099	5326	5558	5788	6132	6223	6438	6659	6876
140	4501	4700	4928	5189	5393	5634	5876	6120	6351	6584	6814	7043	7275
160	4749	4959	5192	5470	5686	5948	6202	6460	6702	6946	7188	7435	7682
180	4887	5113	5353	5634	5859	6120	6389	6660	6911	7159	7411	7660	7910
200	5123	5369	5611	5909	6154	6423	6704	6988	7253	7517	7778	8041	8307
220	5366	5623	5871	6179	6427	6724	7027	7318	7595	7869	8143	8438	8695
240	5608	5881	6134	6460	6718	7031	7336	7648	7935	8225	8516	8817	9093
260	5843	6132	6393	6733	7004	7330	7651	7977	8281	8583	8885	9188	9488
280	5987	6283	6595	6900	7253	7586	7929	8264	8577	8887	9201	9511	9827
300	6225	6537	6812	7172	7543	7889	8242	8590	8916	9243	9567	9894	10223
320	6331	6759	6912	7265	7630	7982	8348	8711	9034	9597	9928	10269	10612

Tillägg prisgrupp 2:	35%
Tillägg prisgrupp 3:	75%
Tillägg typ 2 och 4:	1307
Tillägg typ 5:	652
Tillägg för metallbottenkedja:	123 per meter i bredd
Tillägg för betjäningsskedja i metall (endast typ 1):	119
Övriga typer:	Efter prisförfrågan
Tillägg för motor:	Se under Automatik och el
Tillägg för mono betjäning (endast typ 1):	10%

0 % rabatt ska dras av på angivna priser.







250 mm, prisgrupp 1, typ 1

Bredd	100	120	140	160	180	200	220	240	260	280	300	320	340
Höjd													
100	1479	1739	1962	2158	2393	2549	2802	3051	3244	3431	3609	3868	4128
120	1556	1837	2068	2278	2522	2698	2960	3229	3439	3641	3826	4103	4373
140	1633	1923	2179	2406	2660	2842	3128	3406	3636	3856	4039	4330	4623
160	1707	2020	2285	2522	2785	2987	3286	3583	3826	4064	4256	4567	4869
180	1785	2105	2393	2651	2916	3084	3393	3704	3959	4208	4373	4696	5017
200	1856	2205	2512	2773	3051	3229	3548	3879	4147	4412	4593	4921	5255
220	1934	2296	2600	2906	3177	3370	3715	4059	4320	4623	4801	5148	5500
240	2011	2387	2708	3020	3311	3511	3871	4234	4533	4830	5010	5379	5746
260	2081	2480	2815	3145	3446	3660	4031	4407	4726	5045	5218	5599	5983
280	2158	2570	2924	3264	3578	3780	4172	4559	4891	5218	5344	5738	6136
300	2232	2664	3033	3393	3704	3927	4330	4737	5079	5428	5554	5959	6364
320	2311	2763	3138	3514	3840	4072	4490	4915	5275	5637	5764	6182	6599

Bredd	360	380	400	420	440	460	480	500	520	540	560	580	600
Höjd													
100	4547	4737	4976	5241	5457	5689	5929	6177	6406	6634	6863	7094	7324
120	4825	5030	5278	5557	5778	6035	6298	6558	6948	7050	7294	7544	7790
140	5100	5325	5583	5879	6110	6384	6657	6934	7195	7459	7721	7979	8242
160	5381	5619	5883	6198	6443	6740	7027	7320	7593	7870	8144	8424	8703
180	5537	5793	6065	6384	6638	6934	7239	7546	7830	8111	8397	8679	8962
200	5805	6083	6358	6694	6972	7277	7596	7918	8217	8517	8813	9111	9412
220	6080	6371	6652	7001	7281	7618	7962	8291	8605	8915	9226	9560	9851
240	6354	6663	6950	7320	7611	7966	8312	8665	8991	9319	9649	9990	10303
260	6620	6948	7243	7629	7936	8305	8669	9038	9382	9724	10066	10410	10750
280	6783	7119	7472	7818	8217	8595	8984	9363	9717	10069	10425	10776	11134
300	7053	7406	7718	8126	8546	8939	9338	9732	10102	10473	10839	11210	11582
320	7173	7658	7832	8231	8644	9044	9459	9869	10236	10874	11248	11634	12023

Tillägg prisgrupp 2:	35%
Tillägg prisgrupp 3:	75%
Tillägg för betjäningsskedja i metall:	123
Övriga typer:	Efter prisförfrågan
Tillägg för motor:	Se under Automatik och el
Tillägg för mono betjäning (endast typ 1):	10%

0 % rabatt ska dras av på angivna priser.





			Artikelnr.	Färg	Längd	Antal i paket	Pris st./meter
	Standardvinkel	7 cm	2507011	Alu		1	25,55
		9 cm	2507012	Alu		1	27,00
		12 cm	2507013	Alu		1	28,45
		7 cm	2507111	Vit		1	28,45
		9 cm	2507112	Vit		1	29,90
		12 cm	2507113	Vit		1	31,25
	Ställbar vinkel		2507014	Vit		1	106,00
	Klickbeslag avrundat		2508040	Alu		1	18,50
			2508041	Vit		1	22,75
	Klickbeslag rakt		2508050	Alu		1	18,50
	Monterad lamellskena utan lamell		2500030	Alu		Per meter	1322,00
			2500031	Vit		Per meter	1322,00
	Lösa lameller <= 200 cm	63 mm prisgrp. 1	2500001			1	101,00
		63 mm prisgrp. 2	2500002			1	116,00
		63 mm prisgrp. 3	2500003			1	130,00
		89 mm prisgrp. 1	2500004			1	94,00
		89 mm prisgrp. 2	2500005			1	116,00
		89 mm prisgrp. 3	2500006			1	186,00
		127 mm prisgrp. 1	2500007			1	109,00
		127 mm prisgrp. 2	2500008			1	141,00
		127 mm prisgrp. 3	2500009			1	204,00

Vid beställning av fler än 15 st. lameller i samma färg/storlek ges 20 % rabatt på priserna ovan.

	Lösa lameller <= 320 cm	63 mm prisgrp. 1	2500010			1	128,00
		63 mm prisgrp. 2	2500011			1	146,00
		63 mm prisgrp. 3	2500012			1	231,00
		89 mm prisgrp. 1	2500013			1	126,00
		89 mm prisgrp. 2	2500014			1	141,00
		89 mm prisgrp. 3	2500015			1	235,00
		127 mm prisgrp. 1	2500016			1	156,00
		127 mm prisgrp. 2	2500017			1	195,00
		127 mm prisgrp. 3	2500018			1	265,00

Vid beställning av fler än 15 st. lameller i samma färg/storlek ges 20 % rabatt på priserna ovan.

0 % rabatt ska dras av på angivna priser.

			Artikelnr.	Färg	Längd	Antal i paket	Pris st./meter
	Bottentyngd med kedjehållare	63 mm	2508001	Vit		1	21,30
		89 mm	2508002	Vit		1	22,75
		127 mm	2508003	Vit		1	24,20
		89 mm	2508005	Svart		1	22,75
		127 mm	2508006	Svart		1	24,20
	Bottentyngd utan kedjehållare	250 mm	2508013	Vit		1	44,00
	Bottenkedja	63 mm	2508030	Vit		Per meter	49,75
		89 mm	2508031	Vit		Per meter	49,75
		127 mm	2508032	Vit		Per meter	49,75
		89 mm	2509034	Svart		Per meter	49,75
		127 mm	2508035	Svart		Per meter	49,75
	Bottenkedja metall	89 mm	2508101			Per meter	70,00
		127 mm	2508102			Per meter	70,00

0 % rabatt ska dras av på angivna priser.

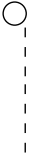
PRODUKT	TYP/MODELL	BETJÄNINGSTYP	BARNSÄKER UTAN SÄKERHET- SÖSNING	SÄKERHETSÖSNING		MÖJLIGHET
				KROK	SNÖRSAMLARE MED SPÄRR + UPPRUL- NING	BREAKAWAY LÖSNING
				MINST 150 CM ÖVER GOLV	MINST 150 CM ÖVER GOLV	MINST 60 CM ÖVER GOLV
RULLGARDIN 	TYP 1,2,30,50,51	KEDJA	■ NEJ	X		X
	MOTORISERING	MOTOR	■ JA			
	TYP 3	HANDTAG	■ JA			
	SNÖRPUMP	SNÖR	■ JA			
	SJÄLVRULLANDE	HANDTAG	■ JA			
RULLGARDIN FLEX 	KEDJA	KEDJA	■ NEJ	X		X
	MOTORISERING	MOTOR	■ JA			

SÄKERHETSANORDNINGAR

		Artikelnr.	Färg	Förp.antal	St.pris
	Krok (standard)	800001	Transparent	1 st.	14,20
	Spännanordning för kedja/snöre	800002	Transparent	1 st.	19,95
	Stor spännanordning för kedja/snöre	800003	Grå	1 st.	19,95
	Breakaway	800040	Grå	1 stk.	135,00
		800041	Vit	1 stk.	135,00
		800042	Svart	1 stk.	135,00

0 % rabatt ska dras av på angivna priser.

INFORMATION OM BETJÄNINGSHÖJD*

Okänd monteringshöjd

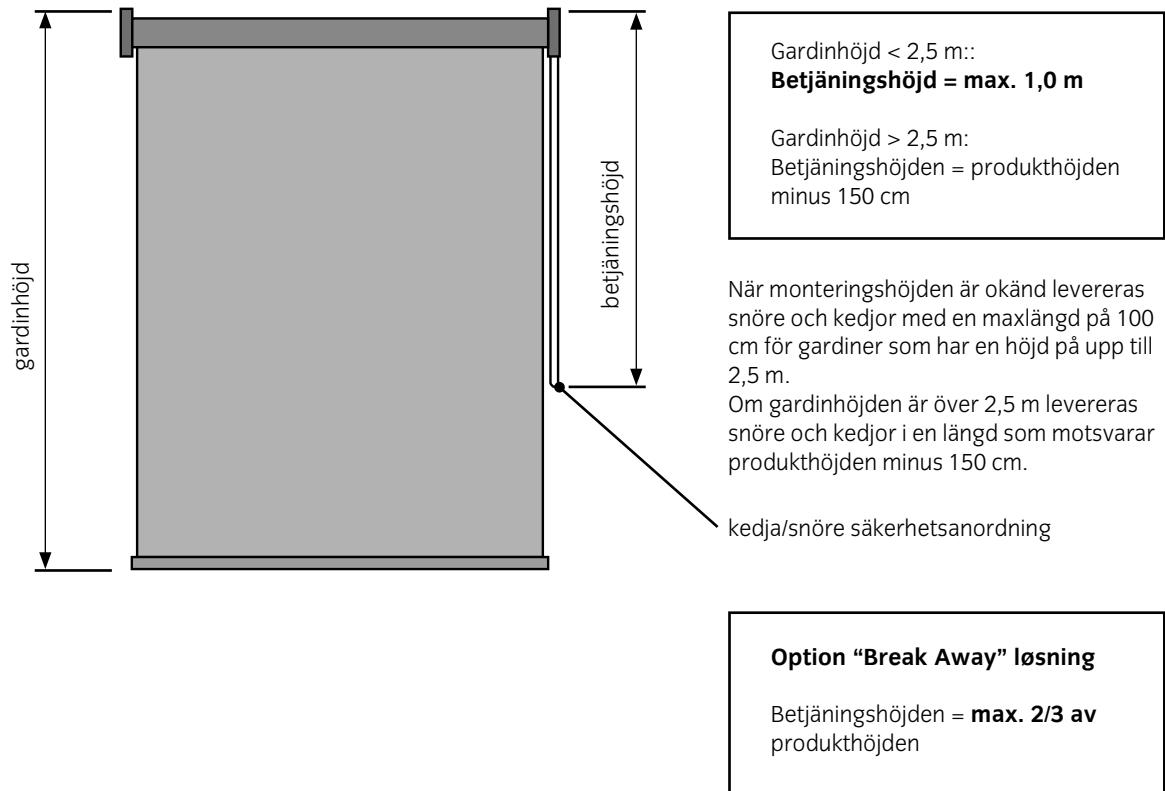

Känd monteringshöjd

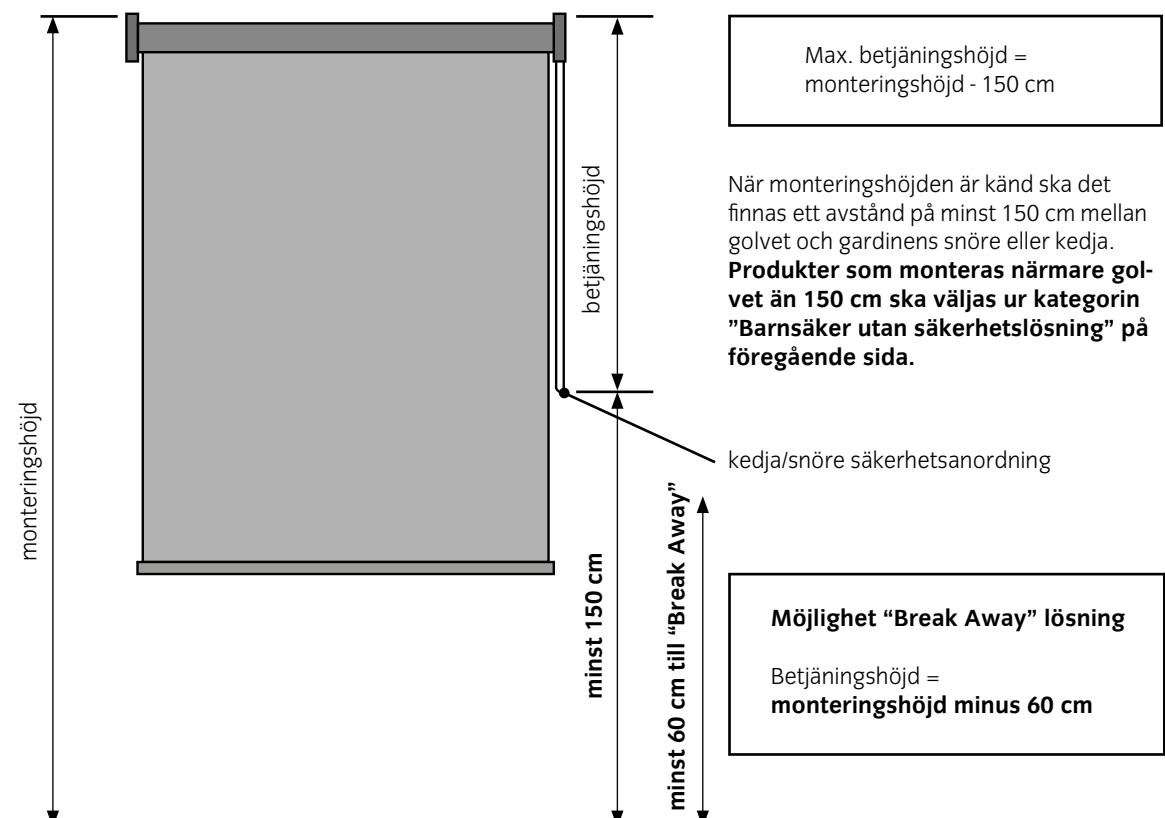

* Enligt tillägg till EU-standard EN 13120

0 % rabatt ska dras av på angivna priser.



0 % rabatt ska dras av på angivna priser.

ALLMÄNT

Fischers rullgardiner kan, beroende på storlek och material, levereras på cylindrar som är 28 mm eller 38 mm. Cylindrar som är 50 mm, 63 mm och 78/83 mm används för Fischers rullgardiner System Plus (se produktbeskrivningen för rullgardiner System Plus).

28 mm-cylindrar används för bredder upp till 180 cm. 38 mm-cylindrar används för rullgardiner med bredden > 180 cm (se produktbladet för mått).





Fischers rullgardiner kan levereras med kedjedrag, självvullande, snörpump eller motor, och med olika alternativ för avslut i botten. Några av Fischers rullgardinsmodeller kan levereras övervullade samt med kassett.

MATERIAL

Cylinder: Stål eller aluminium.

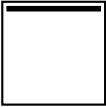
Väv: Polyester, bomull, glasfiber och PVC. Färg och material beroende på kollektion.

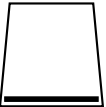
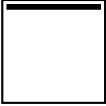
PRODUKTSPECIFIKATION

TYP	BESKRIVNING	UPPRULLNING	CYLINDER	MINSTA BREDD I CM	MAXIMAL BREDD I CM	MAXIMAL HÖJD I CM	MAXIMAL YTA I KVM
TYP 1 	Frihängande	Självvullande	28	70	Se "Rullgardin System Plus specifikationer"		
		Kedjedrag	38	80			
			28	25			
		24V motor	38	25			
			38	35			
		Batterimotor RTS	38	35			
			38	35			
		Manuell	28	45			
38	45						
TYP 2 	Lodrät styrd	Kedjedrag	28	25	160	250	4,00
		24V motor	38	25	250	250	6,00
		Batterimotor RTS	38	35	275	250	5,00
		Batterimotor RTS	38	35	275	250	5,00
TYP 3 	Skråfönster	Fjäder	25	35	150	200	3,00
TYP 30 	Trekanttrulle-gardin trapes	Med hylsa i toppen, fjäder utan stopp	25	35	180	180	3,00
		Fjäder utan stopp + 24V motor, max. 4,5kg	36	40	180	180	3,00
TYP 50 	Frihängande i kassett	Fjäder med stopp	28	35	180	180	3,20
		Kedjedrag	28	25	180	300	5,00
		24V motor	36	36	180	260	4,70
		Batterimotor	36	36	180	260	4,70
TYP 51 	Frihängande i kassett	Kedjedrag	28	25	180	300	5,00
		24V motor	36	36	180	260	4,70
		Batterimotor	36	36	180	260	4,70

Dimensioner på höjd och areal är vägledande. De maximala måtten är närmre beskrivet på schemat "Rullgardin specifikationer".

Vid typ 50 reduceras max måtten vid användning av screenduk.

0 % rabatt ska dras av på angivna priser.

RULLGARDIN SPECIFIKATIONER

Fjädermekanism

Rörmått vid tygvikt ≤ 200 g/kvm

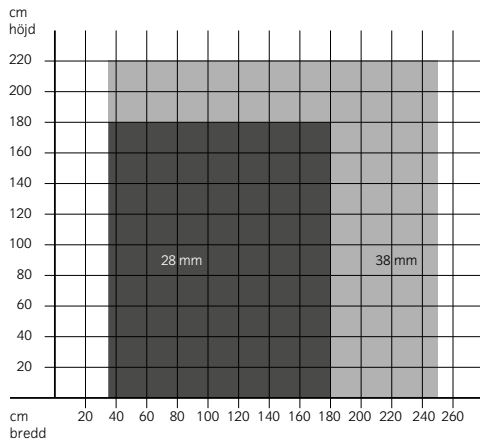

Rörmått vid tygvikt 200-300 g/kvm

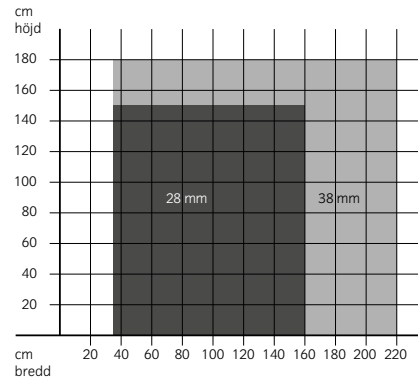

Självrullande

Rörmått vid tygvikt ≤ 200 g/kvm

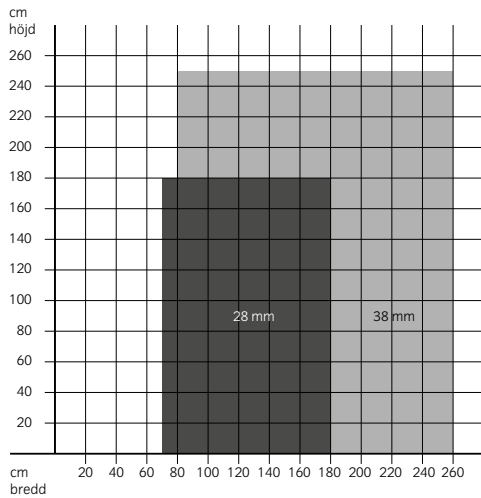

Rörmått vid tygvikt 200-300 g/kvm

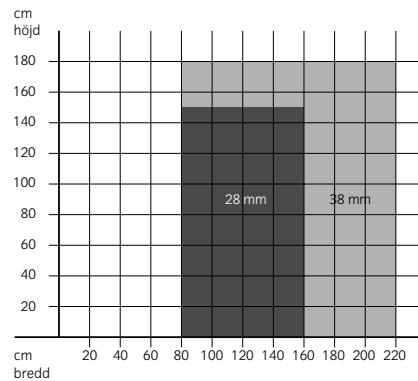

Kedjemekanism + snörpump (endast 38 mm rörmått)

Rörmått vid tygvikt ≤ 200 g/kvm

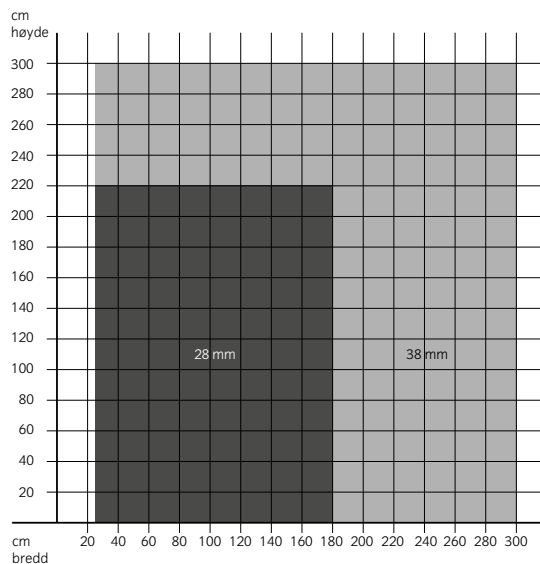

Rörmått vid tygvikt 200-300 g/kvm

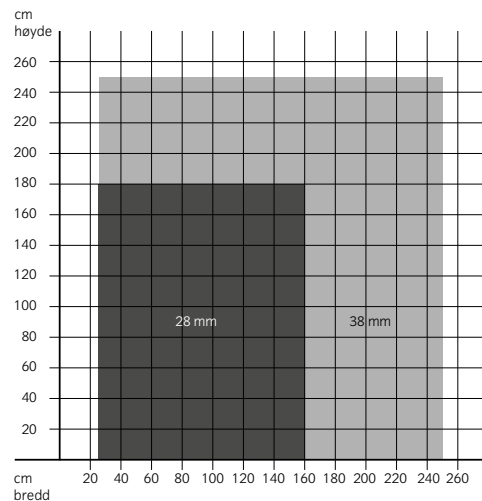

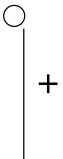

Tunga textilier (över 300 g/kvm): Se Rullgardiner System Plus

0 % rabatt ska dras av på angivna priser.

PRODUKT	TYP/MODELL	BETJÄNINGSTYP	BARNSÄKER UTAN SÄKERHET- SÖSNING	SÄKERHETSÖSNING		MÖJLIGHET
				KROK	SNÖRSAMLARE MED SPÄRR + UPPRUL- NING	BREAKAWAY LÖSNING
				MINST 150 CM ÖVER GOLV	MINST 150 CM ÖVER GOLV	MINST 60 CM ÖVER GOLV
RULLGARDIN PLUS 	KEDJA	KEDJA	■ NEJ	X		
	VRIDSTÄNG	HANDTAG	■ JA			
	MOTORISERING	MOTOR	■ JA			

SÄKERHETSANORDNINGAR

		Artikelnr.	Färg	Förp.antal	St.pris
	Krok (standard)	800001	Transparent	1 st.	14,20
	Spännanordning för kedja/snöre	800002	Transparent	1 st.	19,95
	Stor spännanordning för kedja/snöre	800003	Grå	1 st.	19,95

0 % rabatt ska dras av på angivna priser.

INFORMATION OM BETJÄNINGSHÖJD*

Okänd monteringshöjd

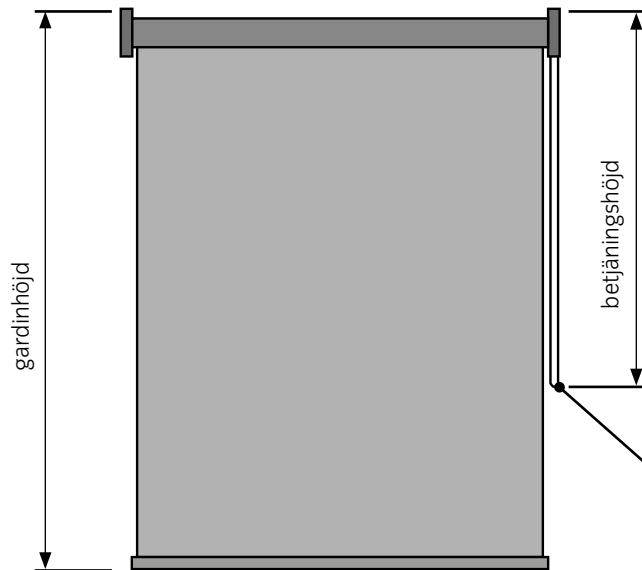

Gardinhöjd < 2,5 m:
Betjäningshöjd = max. 1,0 m

Gardinhöjd > 2,5 m:
 Betjäningshöjden = produkthöjden
 minus 150 cm

När monteringshöjden är okänd levereras snöre och kedjor med en maxlängd på 100 cm för gardiner som har en höjd på upp till 2,5 m.

Om gardinhöjden är över 2,5 m levereras snöre och kedjor i en längd som motsvarar produkthöjden minus 150 cm.

kedja/snöre säkerhetsanordning

Känd monteringshöjd

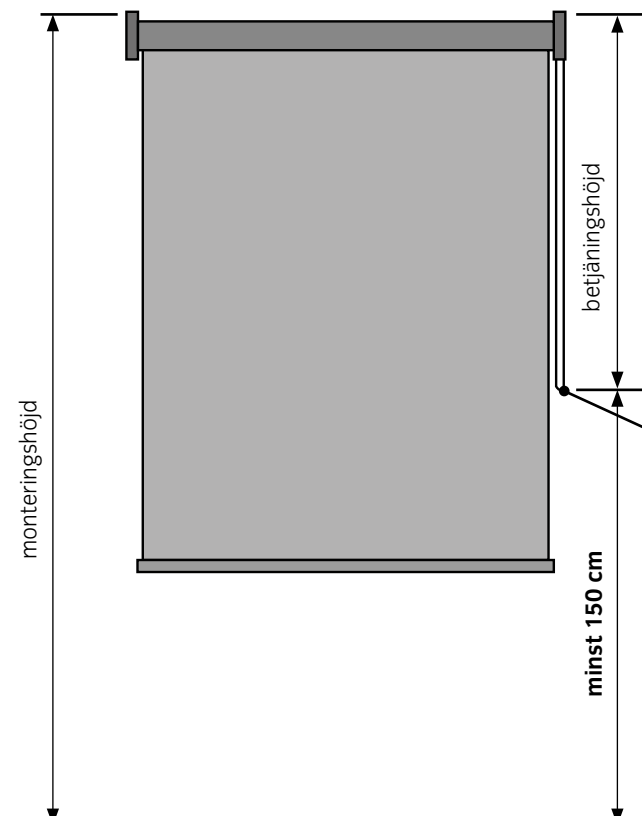

Max. betjäningshöjd =
 monteringshöjd - 150 cm

När monteringshöjden är känd ska det finnas ett avstånd på minst 150 cm mellan golvet och gardinens snöre eller kedja.

Produkter som monteras närmare golvet än 150 cm ska väljas ur kategorin "Barnsäker utan säkerhetslösning" på föregående sida.

kedja/snöre säkerhetsanordning

* Enligt tillägg till EU-standard EN 13120

0 % rabatt ska dras av på angivna priser.



0 % rabatt ska dras av på angivna priser.

ALLMÄNT

Fischers rullgardiner System Plus kan, beroende på storlek och material, levereras med cylindrar på 38, 50, 63 och 78/83 mm [se specifikationer].

Fischers rullgardiner System Plus kan levereras med kedjedrag, med metallkedje, vridstång eller motor. System Plus kan levereras med wire- eller aluminiumsidostyrning och med kassett.

För 50 mm-cylindrar används 85- och 90-kassetter, och till 63 och 78/83 mm-cylindrar används 125-kassetter.



Kedjedrag dock endast för 65 och 85 mm kassetter med hänsyn till 38 och 50 mm rör.

Fischers rullgardiner System Plus med kedjedrag levereras med stålbeslag som standard men kan också levereras med aluminiumbeslag.

MATERIAL

Cylinder: Stål eller aluminium.
 Väv: Polyester, bomull, glasfiber och PVC. Färg och material beroende på kollektion.
 [Polyester och bomull limmas och sys; glasfiber/PVC svetsas.]
 Beslag: Aluminium.

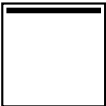
PRODUKTSPECIFIKATIONER

TYP	BESKRIVNING	UPPRULLNING	CYLINDER	MINSTA BREDD I CM	MAXIMAL BREDD I CM	MAXIMAL HÖJD I CM	MAXIMAL YTA I KVM
TYP 1 	Frihängande	Kedjedrag	28	25	Se "Rullgardin System Plus specifikationer"		
			38	25			
			50	25			
			63	25			
			78/83	115			
		Vridstång	50	25			
			63	25			
			78/83	25			
			40	85			
			50	85			
		220V motor	63	85			
			78/83	85			
			28	25			
			38	25			
TYP 2 	Lodrät styrd	Kedjedrag	50	25			
			63	25			
			78/83	115			
			50	25			
			63	25			
		Vridstång	78/83	25			
			40	85			
			50	85			
			63	85			
			78/83	85			
		220V motor	28	25			
			38	25			
			50	25			
			63	25			

Måtten för höjd, bredd och yta är vägledande. De maximala måtten är närmre beskrivet på schemat "Rullgardin System Plus specifikationer".

0 % rabatt ska dras av på angivna priser.

Rörmått vid tygvikt ca. 150 g/kvm

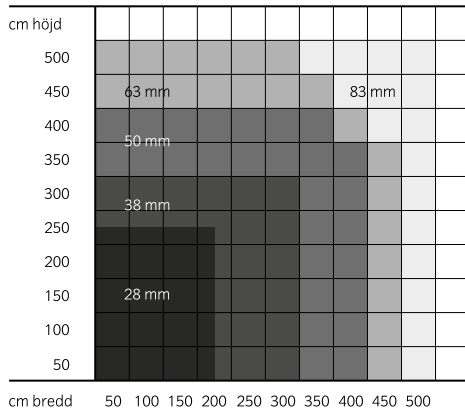

Vägledande rulldiameter vid tygvikt ca. 150 g/kvm

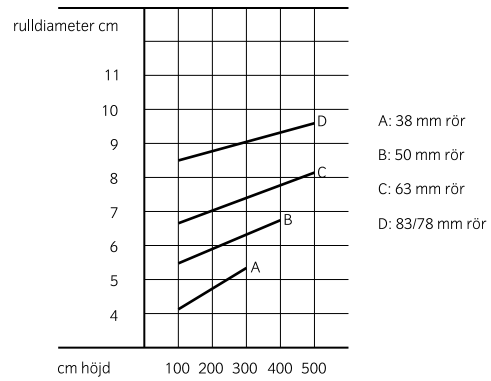

Rörmått vid tygvikt ca. 420 g/kvm

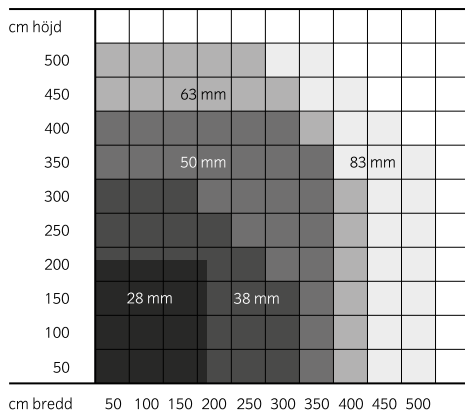

Vägledande rulldiameter vid tygvikt ca. 420 g/kvm

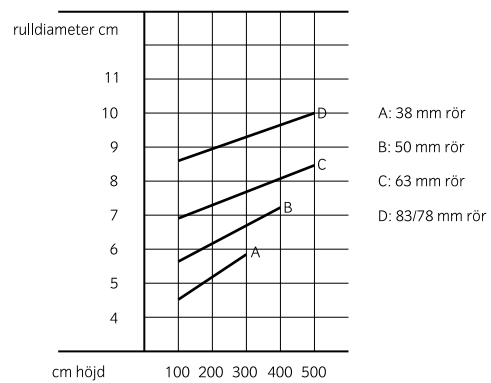

Rörmått vid tygvikt ca. 525 g/kvm

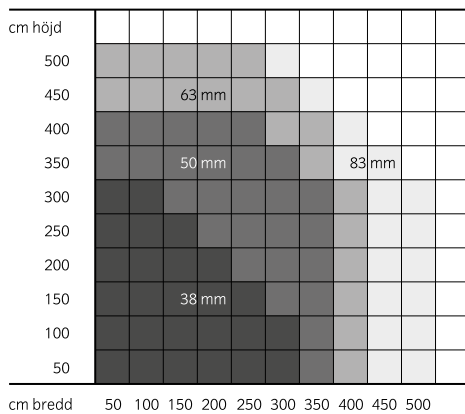

Vägledande rulldiameter vid tygvikt ca. 525 g/kvm

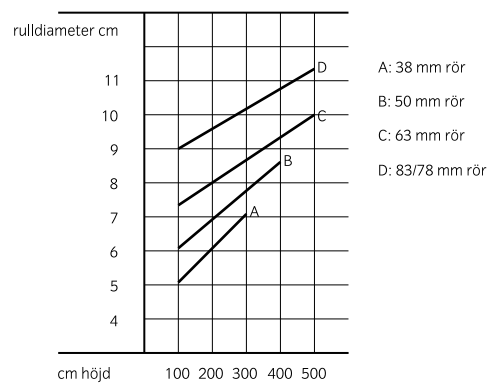

0 % rabatt ska dras av på angivna priser.



0 % rabatt ska dras av på angivna priser.

ALLMÄNT

Fischer rullgardin System Flex, levereras på 38 mm aluminiumscylinder, och som standard på monteringslist. Fischer rullgardin System Flex kan levereras med kassett i färgerna vitt, svart och grått.

De horisontella ränderna i System Flex anpassas så de är stängda när gardinen rullas ut till full höjd.

Fischer rullgardin System Flex levereras med kedjedrag eller 24V motor.

MATERIAL

Cylinder: Aluminium.

Väv: Polyester. Färg och material beroende på kollektion.

PRODUKTSPECIFIKATIONER

TYP	BESKRIVNING	UPPRULLNING	CYLINDER	MINSTA BREDD I CM	MAXIMAL BREDD I CM	MAXIMAL HÖJD I CM	MAXIMAL YTA I M ²
TYP 1	Frihängande	Kedjedrag	38	35	Tygbredd - 20 cm	260	6,00
		24/12V motor	38	35	Tygbredd - 20 cm	260	6,00

Måtten för höjd, bredd och yta är vägledande.

0 % rabatt ska dras av på angivna priser.

Bredd		80	100	120	140	160	180	200	220	240	260	280	300
HÖJD													
PRISGRP. 1	180	784	932	1072	1198	1420	1567	1996	2129	2248	2336	2410	2499
	200	823	978	1126	1258	1505	1662	2136	2278	2405	2500	2579	2674
	220	862	1025	1179	1318	1590	1756	2276	2428	2562	2664	2748	2849
	240	901	1071	1233	1377	1675	1850	2416	2577	2720	2827	2917	3024
	260	940	1118	1287	1437	1760	1944	2555	2726	2877	2991	3085	3199
PRISGRP. 2	180	1094	1316	1494	1686	1996	2189	2994	3209	3372	3519	3608	3771
	200	1176	1415	1606	1812	2146	2353	3219	3450	3624	3783	3879	4054
	220	1258	1514	1718	1939	2296	2517	3444	3690	3877	4047	4149	4336
	240	1340	1612	1830	2065	2445	2681	3668	3931	4130	4311	4420	4619
	260	1423	1711	1942	2192	2595	2845	3893	4172	4383	4575	4691	4902
PRISGRP. 3	180	1168	1405	1597	1804	2129	2351	3002	3224	3372	3519	3608	3756
	200	1297	1559	1773	2003	2385	2633	3362	3611	3776	3942	4041	4207
	220	1425	1714	1948	2201	2640	2916	3722	3997	4181	4364	4474	4657
	240	1554	1868	2124	2399	2896	3198	4083	4384	4585	4786	4907	5108
	260	1682	2023	2300	2598	3152	3480	4443	4771	4990	5209	5340	5559
PRISGRP. 4	180	1331	1582	1804	2026	2410	2647	3386	3653	3815	3993	4081	4259
	200	1477	1756	2003	2269	2700	2965	3793	4091	4273	4472	4571	4770
	220	1624	1930	2201	2512	2989	3282	4199	4529	4731	4951	5061	5281
	240	1770	2104	2399	2755	3278	3600	4605	4967	5189	5430	5551	5792
	260	1916	2278	2598	2998	3567	3918	5012	5406	5646	5909	6040	6303
PRISGRP. 5	180	2041	2339	2638	2937	3236	3534	3833	4132	4430	4729	5028	5326
	200	2265	2590	2916	3241	3566	3892	4217	4542	4868	5193	5518	5844
	220	2490	2837	3185	3532	3880	4227	4575	4922	5270	5617	5965	6312
	240	2714	3091	3468	3845	4222	4600	4977	5354	5731	6108	6485	6862
	260	2939	3345	3752	4159	4565	4972	5379	5785	6192	6598	7005	7412
PRISGRP. 6	180	2425	2753	3082	3410	3738	4067	4395	4723	5051	5380	5708	6036
	200	2692	3054	3417	3779	4141	4503	4866	5228	5590	5953	6315	6677
	220	2959	3351	3742	4134	4526	4918	5310	5702	6094	6486	6877	7269
	240	3225	3654	4083	4512	4941	5370	5798	6227	6656	7085	7514	7943
	260	3492	3965	4439	4912	5385	5858	6331	6805	7278	7751	8224	8697
Typ 2 pristillägg		433	433	433	433	433	433	433	433	433	433	433	
Typ 3 pristillägg		1095	1142	1189	1242	1342							
Typ 30 pristillägg		554	554	554	554	554	554						
Typ 50 pristillägg		1644	1990	2207	2423	2639	2812	3029					
Typ 51 pristillägg		Pristyp 50 + per meter höjd kr. 478											

Tillägg för snörpump dubbel:	752
Tillägg för metallkedja:	156
Tillägg för manuell batterimotor 28 mm:	1708
Tillägg för manuell batterimotor 38 mm:	2255
Tillägg för motor 12/24V:	Se under Automatik och el

0 % rabatt ska dras av på angivna priser.

Bredd		80	100	120	140	160	180	200	220	240	260	280	300
Höjd													
PRISGRP. 1	180	1082	1259	1484	1653	1917	2122	2608	2769	2930	3062	3164	3317
	200	1122	1305	1538	1713	2002	2216	2747	2918	3088	3225	3333	3492
	220	1161	1352	1592	1773	2088	2310	2887	3067	3245	3389	3501	3667
	240	1200	1398	1645	1832	2173	2404	3027	3216	3402	3552	3670	3841
	260	1239	1445	1699	1892	2258	2498	3167	3365	3560	3716	3839	4016
PRISGRP. 2	180	1393	1643	1906	2141	2494	2743	3606	3849	4054	4245	4362	4588
	200	1475	1742	2018	2267	2644	2907	3830	4089	4307	4509	4632	4871
	220	1557	1841	2130	2394	2793	3071	4055	4330	4560	4773	4903	5154
	240	1639	1939	2242	2520	2943	3236	4280	4571	4813	5036	5174	5437
	260	1721	2038	2354	2647	3093	3400	4504	4811	5066	5300	5444	5720
PRISGRP. 3	180	1467	1732	2009	2259	2627	2906	3613	3864	4054	4245	4362	4574
	200	1595	1886	2185	2458	2883	3188	3974	4250	4459	4667	4795	5024
	220	1724	2041	2361	2656	3138	3470	4334	4637	4863	5089	5228	5475
	240	1852	2195	2536	2854	3394	3752	4694	5024	5268	5512	5661	5926
	260	1981	2350	2712	3053	3649	4034	5054	5411	5672	5934	6094	6377
PRISGRP. 4	180	1629	1909	2216	2481	2908	3201	3998	4292	4498	4718	4835	5076
	200	1776	2083	2415	2724	3197	3519	4404	4731	4956	5197	5325	5587
	220	1922	2257	2613	2967	3487	3837	4810	5169	5413	5676	5814	6099
	240	2069	2431	2812	3210	3776	4154	5217	5607	5871	6155	6304	6610
	260	2215	2605	3010	3453	4065	4472	5623	6046	6329	6634	6794	7121
PRISGRP. 5	180	2339	2666	3050	3392	3733	4089	4444	4771	5113	5454	5781	6144
	200	2564	2918	3328	3696	4064	4446	4829	5182	5550	5918	6272	6661
	220	2788	3164	3597	3987	4377	4782	5186	5562	5952	6342	6718	7130
	240	3013	3418	3881	4300	4720	5154	5588	5994	6413	6833	7239	7680
	260	3237	3672	4164	4614	5063	5526	5990	6425	6874	7324	7759	8229
PRISGRP. 6	180	2724	3080	3494	3865	4236	4621	5006	5363	5734	6105	6462	6854
	200	2991	3381	3829	4234	4639	5058	5477	5868	6273	6678	7068	7495
	220	3257	3678	4155	4589	5024	5473	5921	6342	6776	7211	7631	8087
	240	3524	3981	4495	4967	5438	5924	6410	6867	7339	7810	8267	8760
	260	3791	4292	4851	5367	5883	6413	6943	7444	7960	8476	8978	9515
Typ 2 pristillägg		433	433	433	433	433	433	433	433	433	433	433	433

Tillägg för självvullande:	861
Tillägg för snörpump dubbel:	752
Tillägg för metallkedja:	156
Tillägg för manuell batterimotor 28 mm:	1708
Tillägg för manuell batterimotor 38 mm:	2255
Tillägg för motor 12/24V:	Se under Automatik och el

0 % rabatt ska dras av på angivna priser.

FASONERING TYP 10

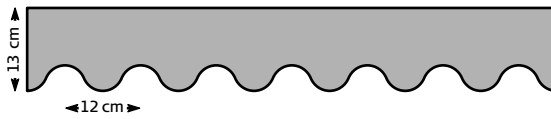

AVSLUTNING 50

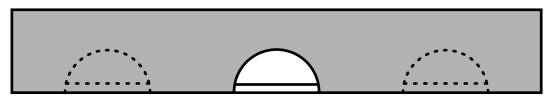

FASONERING TYP 11

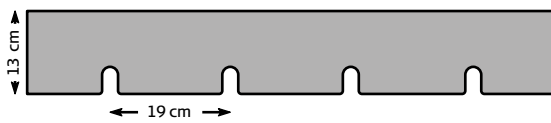

AVSLUTNING 51

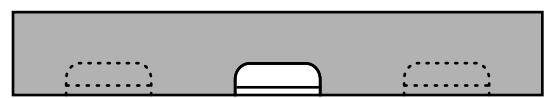

FASONERING TYP 12

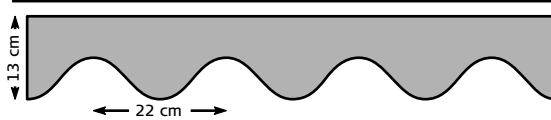

AVSLUTNING 60



FASONERING TYP 13

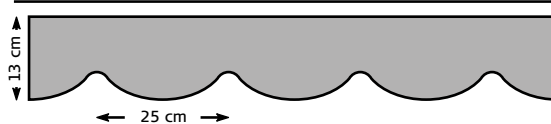







AVSLUTNING 70 - med metallbottenlist (std. art. nr. 1507701)





Alla fasonerings levereras med matchande kantband.

De streckade linjerna på avslutning 50 och 51 visar alternativa placeringar av handtaget. Placeringen anges exakt på beställningsformuläret.

0 % rabatt ska dras av på angivna priser.

			Artikelnr.	Färg	Längd	Antal i paket	Pris st./meter
	Kedjedragsbeslag	28 mm	1504001	Vit		Set	125,00
		28 mm	1504104	Grå		Set	125,00
		28 mm	1504701	Svart		Set	125,00
		38 mm	1504002	Vit		Set	145,00
		38 mm	1504005	Grå		Set	145,00
		38 mm	1504703	Svart		Set	145,00
	Wirebeslag lodrätt	Vinkel	1001030	Alu		1	29,90
	Wirebeslag horisontellt	Vinkel	1001040	Alu		1	31,25
	Kedjedrag inkl. kedja och kedjeinsamlare	28 mm	1504010	Vit	90 cm	1	173,00
		28 mm	1504011	Vit	110 cm	1	180,00
		28 mm	1504012	Vit	150 cm	1	190,00
		28 mm	1504013	Vit	200 cm	1	198,00
		28 mm	1504014	Vit	250 cm	1	206,00
		28 mm	1504015	Vit	300 cm	1	231,00
		38 mm	1504020	Vit	90 cm	1	240,00
		38 mm	1504021	Vit	110 cm	1	247,00
		38 mm	1504022	Vit	150 cm	1	256,00
		38 mm	1504023	Vit	200 cm	1	273,00
		38 mm	1504024	Vit	250 cm	1	287,00
		38 mm	1504025	Vit	300 cm	1	313,00
	Propp för kedjedrag	28 mm	1504030	Vit		1	19,90
		36 mm	1504031	Vit		1	35,55
	Kedja		1503010	Vit		Per meter	29,90
			1503110	Metall		Per meter	62,00
	Kedjeinsamlare		1503011	Vit		1	14,20

0 % rabatt ska dras av på angivna priser.

			Artikelnr.	Färg	Längd	Antal i paket	Pris st./meter		
	Kedjeuppsamlare metal		1503015	Stål		1	23,00		
	fjäder	25 mm std.	1503020	Grå		1	91,00		
		25 mm kraftig	1503021	Grå		1	107,00		
		36 mm std.	1503022	Grå		1	117,00		
	Stälvals m/tejp och ändpropp till fjäder	25 mm	1503050		62	1	162,00		
		25 mm	1503051		82	1	172,00		
		25 mm	1503052		92	1	188,00		
		25 mm	1503053		102	1	195,00		
		25 mm	1503054		122	1	213,00		
		25 mm	1503055		142	1	220,00		
		25 mm	1503056		162	1	296,00		
		25 mm	1503057		182	1	312,00		
		36 mm	1504060		200	1	493,00		
		36 mm	1504061		220	1	573,00		
		36 mm	1504062		260	1	642,00		
	Aluminiumvals m/tejp och ändpropp för kedjedrag	28 mm	1512001		62	1	165,00		
		28 mm	1512002		82	1	175,00		
		28 mm	1512003		92	1	191,00		
		28 mm	1512004		102	1	198,00		
		28 mm	1512005		122	1	216,00		
		28 mm	1512006		142	1	223,00		
		28 mm	1512007		162	1	298,00		
		28 mm	1512008		182	1	315,00		
		38 mm	1512009		200	1	496,00		
		38 mm	1512010		220	1	577,00		
		38 mm	1512011		260	1	644,00		
	Dubbelhäftande tejp endast i hela rullar	12 mm	1503040		55 m	Per meter	11,40		
		Rör för avslutning	13 mm	1507001	Vit	5 m	Per meter	57,00	
			13 mm	1507002	Alu	5 m	Per meter	49,75	
			Ändplugg		1505001	Grå		1	7,10
					1505002	Vit		1	7,10

0 % rabatt ska dras av på angivna priser.

		Artikelnr.	Färg	Längd	Antal i paket	Pris st./meter
	Träknopp m/sköldpadd	1503070	Vit	70 cm	1	25,55
	D-ring	1506001 1506002 1506003	Vit Blank Mässing		1 1 1	18,50 18,50 18,50
	Läderstropp	1506010 1506011 1506012	Vit Svart Natur		1 1 1	85,00 85,00 85,00
	Bottenlist aluminium Kantad	1507701 1507704	Alu Vit		Per meter Per meter	94,00 94,00
	Bottenlist aluminium Droppformad	1507708 1507709	Vit Alu		Per meter Per meter	94,00 94,00
	Bottenlist aluminium Rund Ø15 mm	1507720 1507721	Alu Vit		Per meter Per meter	94,00 94,00

0 % rabatt ska dras av på angivna priser.

Prisgrupp 1

Bredd	100	120	140	160	180	200	220	240	260	280	300	320
200	1545	1678	1893	2189	2410	2680	2865	3005	3139	3697	3874	4067
250	1615	1754	1978	2287	2531	3081	3275	3437	3577	3900	4087	4290
300	1684	1829	2063	2386	2651	3208	3411	3594	3742	4104	4301	4514
350	1754	1905	2148	2484	2772	3335	3548	3752	3907	4307	4514	4738
400	1823	1980	2234	2582	2892	3462	3684	3910	4072	4510	4727	4961
450	1893	2056	2319	2681	3013	3589	3820	4068	4237	4714	4940	5185
500	1963	2132	2404	2779	3133	3716	3957	4225	4402	4917	5153	5409
Avdrag 28/38 mm kedjedrag	-308	-322	-337	-352	-367	-382	-396	-411	-426	-441	-453	-467
Tillägg 63 mm kedjedrag	645	719	793	867	940	1014	1088	1162	1236	1310	1384	1458
Tillägg 83 mm kedjedrag	1931	2050	2168	2286	2404	2523	2641	2759	2878	2996	3114	3233
Tillägg kassett 65, 85, 95	1331	1597	1863	2129	2396	2662	2928	3194	3460	3726	3993	4259
Tillägg kassett 110, 125	1775	2129	2484	2839	3194	3549	3904	4259	4614	4969	5324	5678

Bredd	340	360	380	400	420	440	460	Tillägg sidostyrning
Höjd								
200	4229	4414	4599	4791	4976	5168	5375	1331
250	4441	4635	4829	5031	5225	5427	5644	1664
300	4652	4855	5059	5270	5474	5685	5913	1996
350	4864	5076	5289	5510	5722	5943	6182	2329
400	5075	5297	5519	5749	5971	6202	6450	2662
450	5287	5518	5749	5989	6220	6460	6719	2994
500	5498	5738	5979	6229	6469	6719	6988	3327
Avdrag 28/38 mm kedjedrag	-482	-497	-512	-526	-541	-556	-571	
Tillägg 63 mm kedjedrag	1532	1606	1680	1754	1828	1902	1976	
Tillägg 83 mm kedjedrag	3351	3469	3587	3706	3824	3942	4061	
Tillägg kassett 65, 85, 95	4525	4791	5057	5324	5590	5856	6122	
Tillägg kassett 110, 125	6033	6388	6743	7098	7453	7808	8163	

Tillägg för alu-beslag (design): 205

Betjäning:
 Vridstångsbetjäning: 1442
 Motor max. 12 kvm.: 3206
 Motor max. 24 kvm.: 3685
 Tillägg för fjärrstyrd motor RTS: 1279
 Seriekoppling (avstånd 0-1 cm): 560
 Seriekoppling (avstånd 1-100 cm): 689
 (Seriekoppling max. 4 installationer).
 Tilläggspriser för motorbetjäning är exkl. elkontakt och elanslutning.
 Tilläggspriser för motor, fjärrstyrning, gruppstyrning och automatik: Se under Automatik och el

0 % rabatt ska dras av på angivna priser.

Prisgrupp 2

Bredd	100	120	140	160	180	200	220	240	260	280	300	320
Höjd												
200	1856	2107	2366	2750	3031	3737	3981	4173	4343	4658	4865	5087
250	1971	2238	2513	2929	3244	3987	4249	4456	4638	5007	5230	5468
300	2086	2369	2659	3108	3456	4236	4517	4738	4934	5357	5595	5850
350	2201	2499	2806	3287	3668	4486	4785	5020	5229	5706	5960	6231
400	2316	2630	2953	3466	3880	4735	5053	5302	5524	6056	6325	6613
450	2431	2760	3099	3644	4092	4985	5320	5585	5819	6405	6690	6995
500	2546	2891	3246	3823	4305	5234	5588	5867	6114	6754	7054	7376
Avdrag 28/38 mm kedjedrag	-308	-322	-337	-352	-367	-382	-396	-411	-426	-441	-453	-467
Tillägg 63 mm kedjedrag	645	719	793	867	940	1014	1088	1162	1236	1310	1384	1458
Tillägg 83 mm kedjedrag	1931	2050	2168	2286	2404	2523	2641	2759	2878	2996	3114	3233
Tillägg kassett 65, 85, 95	1331	1597	1863	2129	2396	2662	2928	3194	3460	3726	3993	4259
Tillägg kassett 110, 125	1775	2129	2484	2839	3194	3549	3904	4259	4614	4969	5324	5678

Bredd	340	360	380	400	420	440	460	Tillägg sidostyrning
Höjd								
200	5309	5516	5723	5945	6152	6373	6580	1331
250	5707	5929	6152	6390	6613	6851	7074	1664
300	6105	6343	6581	6836	7074	7329	7568	1996
350	6503	6757	7010	7282	7536	7807	8061	2329
400	6901	7170	7440	7728	7997	8285	8555	2662
450	7300	7584	7869	8174	8458	8763	9048	2994
500	7698	7998	8298	8620	8920	9241	9542	3327
Avdrag 28/38 mm kedjedrag	-482	-497	-512	-526	-541	-556	-571	
Tillägg 63 mm kedjedrag	1532	1606	1680	1754	1828	1902	1976	
Tillägg 83 mm kedjedrag	3351	3469	3587	3706	3824	3942	4061	
Tillägg kassett 65, 85, 95	4525	4791	5057	5324	5590	5856	6122	
Tillägg kassett 110, 125	6033	6388	6743	7098	7453	7808	8163	

Tillägg för alu-beslag (design): 205

Betjäning:
 Vridstångsbetjäning: 1442
 Motor max. 12 kvm.: 3206
 Motor max. 24 kvm.: 3685
 Tillägg för fjärrstyrd motor RTS: 1279
 Seriekoppling (avstånd 0-1 cm): 560
 Seriekoppling (avstånd 1-100 cm): 689
 (Seriekoppling max. 4 installationer).
 Tilläggspriser för motorbetjäning är exkl. elkontakt och elanslutning.
 Tilläggspriser för motor, fjärrstyrning, gruppstyrning och automatik: Se under Automatik och el

0 % rabatt ska dras av på angivna priser.

Prisgrupp 3

Bredd	100	120	140	160	180	200	220	240	260	280	300	320
Höjd												
200	1930	2211	2499	2898	3194	3937	4181	4388	4573	4895	5116	5346
250	2084	2388	2699	3145	3482	4272	4539	4766	4968	5335	5577	5827
300	2239	2564	2899	3391	3769	4607	4897	5144	5364	5776	6037	6308
350	2393	2741	3099	3637	4057	4942	5256	5522	5759	6216	6498	6789
400	2547	2918	3299	3884	4344	5277	5614	5899	6155	6657	6958	7270
450	2702	3095	3499	4130	4631	5612	5972	6277	6550	7097	7419	7751
500	2856	3272	3699	4377	4919	5947	6330	6655	6945	7538	7879	8232
Avdrag 28/38 mm kedjedrag	-308	-322	-337	-352	-367	-382	-396	-411	-426	-441	-453	-467
Tillägg 63 mm kedjedrag	645	719	793	867	940	1014	1088	1162	1236	1310	1384	1458
Tillägg 83 mm kedjedrag	1931	2050	2168	2286	2404	2523	2641	2759	2878	2996	3114	3233
Tillägg kassett 65, 85, 95	1331	1597	1863	2129	2396	2662	2928	3194	3460	3726	3993	4259
Tillägg kassett 110, 125	1775	2129	2484	2839	3194	3549	3904	4259	4614	4969	5324	5678

Bredd	340	360	380	400	420	440	460	Tillägg sidostyrning
Höjd								
200	5575	5797	6026	6263	6492	6728	6958	1331
250	6077	6318	6568	6826	7076	7334	7584	1664
300	6578	6840	7111	7390	7660	7939	8210	1996
350	7080	7362	7653	7953	8244	8545	8836	2329
400	7582	7884	8195	8517	8829	9151	9462	2662
450	8084	8405	8738	9081	9413	9756	10088	2994
500	8585	8927	9280	9644	9997	10362	10715	3327
Avdrag 28/38 mm kedjedrag	-482	-497	-512	-526	-541	-556	-571	
Tillägg 63 mm kedjedrag	1532	1606	1680	1754	1828	1902	1976	
Tillägg 83 mm kedjedrag	3351	3469	3587	3706	3824	3942	4061	
Tillägg kassett 65, 85, 95	4525	4791	5057	5324	5590	5856	6122	
Tillägg kassett 110, 125	6033	6388	6743	7098	7453	7808	8163	

Tillägg för alu-beslag (design): 205

Betjäning:
 Vridstångsbetjäning: 1442
 Motor max. 12 kvm.: 3206
 Motor max. 24 kvm.: 3685
 Tillägg för fjärrstyrd motor RTS: 1279
 Seriekoppling (avstånd 0-1 cm): 560
 Seriekoppling (avstånd 1-100 cm): 689
 (Seriekoppling max. 4 installationer).
 Tilläggspriser för motorbetjäning är exkl. elkontakt och elanslutning.
 Tilläggspriser för motor, fjärrstyrning, gruppstyrning och automatik: Se under Automatik och el

0 % rabatt ska dras av på angivna priser.

Prisgrupp 4

Bredd	100	120	140	160	180	200	220	240	260	280	300	320
Höjd												
200	2174	2425	2721	3179	3497	4329	4610	4831	5039	5375	5612	5863
250	2359	2631	2952	3465	3829	4713	5021	5265	5492	5881	6139	6414
300	2543	2837	3183	3752	4162	5097	5433	5698	5946	6386	6667	6966
350	2728	3044	3415	4038	4494	5481	5844	6131	6399	6891	7194	7517
400	2913	3250	3646	4324	4826	5865	6256	6565	6853	7396	7722	8068
450	3098	3456	3877	4610	5158	6249	6668	6998	7306	7902	8249	8619
500	3282	3662	4109	4896	5491	6633	7079	7431	7760	8407	8777	9170
Avdrag 28/38 mm kedjedrag	-308	-322	-337	-352	-367	-382	-396	-411	-426	-441	-453	-467
Tillägg 63 mm kedjedrag	645	719	793	867	940	1014	1088	1162	1236	1310	1384	1458
Tillägg 83 mm kedjedrag	1931	2050	2168	2286	2404	2523	2641	2759	2878	2996	3114	3233
Tillägg kassett 65, 85, 95	1331	1597	1863	2129	2396	2662	2928	3194	3460	3726	3993	4259
Tillägg kassett 110, 125	1775	2129	2484	2839	3194	3549	3904	4259	4614	4969	5324	5678

Bredd	340	360	380	400	420	440	460	Tillägg sidostyrning
Höjd								
200	6107	6351	6603	6861	7113	7372	7623	1331
250	6681	6948	7223	7506	7781	8065	8340	1664
300	7255	7545	7844	8151	8450	8757	9056	1996
350	7830	8142	8465	8796	9119	9450	9773	2329
400	8404	8739	9085	9441	9787	10143	10489	2662
450	8978	9336	9706	10086	10456	10836	11206	2994
500	9552	9933	10327	10731	11124	11529	11922	3327
Avdrag 28/38 mm kedjedrag	-482	-497	-512	-526	-541	-556	-571	
Tillägg 63 mm kedjedrag	1532	1606	1680	1754	1828	1902	1976	
Tillägg 83 mm kedjedrag	3351	3469	3587	3706	3824	3942	4061	
Tillägg kassett 65, 85, 95	4525	4791	5057	5324	5590	5856	6122	
Tillägg kassett 110, 125	6033	6388	6743	7098	7453	7808	8163	

Tillägg för alu-beslag (design): 205

Betjäning:
 Vridstångsbetjäning: 1442
 Motor max. 12 kvm.: 3206
 Motor max. 24 kvm.: 3685
 Tillägg för fjärrstyrd motor RTS: 1279
 Seriekoppling (avstånd 0-1 cm): 560
 Seriekoppling (avstånd 1-100 cm): 689
 (Seriekoppling max. 4 installationer).
 Tilläggspriser för motorbetjäning är exkl. elkontakt och elanslutning.
 Tilläggspriser för motor, fjärrstyrning, gruppstyrning och automatik: Se under Automatik och el

0 % rabatt ska dras av på angivna priser.

Prisgrupp 5

Bredd	100	120	140	160	180	200	220	240	260	280	300	320
Höjd												
200	3120	3386	3793	4451	4887	5708	6107	6418	6721	7505	7837	8192
250	3432	3725	4172	4896	5400	6307	6749	7092	7427	8255	8621	9012
300	3744	4064	4552	5341	5914	6907	7390	7766	8132	9006	9405	9831
350	4056	4402	4931	5786	6427	7506	8031	8439	8838	9756	10189	10650
400	4368	4741	5310	6231	6940	8105	8672	9113	9544	10507	10972	11469
450	4680	5080	5690	6677	7453	8705	9314	9787	10249	11257	11756	12288
500	4992	5418	6069	7122	7966	9304	9955	10461	10955	12007	12540	13108
Avdrag 28/38 mm kedjedrag	-308	-322	-337	-352	-367	-382	-396	-411	-426	-441	-453	-467
Tillägg 63 mm kedjedrag	645	719	793	867	940	1014	1088	1162	1236	1310	1384	1458
Tillägg 83 mm kedjedrag	1931	2050	2168	2286	2404	2523	2641	2759	2878	2996	3114	3233
Tillägg kassett 65, 85, 95	1331	1597	1863	2129	2396	2662	2928	3194	3460	3726	3993	4259
Tillägg kassett 110, 125	1775	2129	2484	2839	3194	3549	3904	4259	4614	4969	5324	5678

Bredd	340	360	380	400	420	440	460	Tillägg sidostyrning
Höjd								
200	8532	8858	9198	9538	9893	10233	10573	1331
250	9386	9744	10118	10492	10882	11256	11630	1664
300	10239	10629	11037	11446	11871	12280	12688	1996
350	11092	11515	11957	12399	12861	13303	13745	2329
400	11945	12401	12877	13353	13850	14326	14802	2662
450	12799	13287	13797	14307	14839	15349	15860	2994
500	13652	14172	14717	15261	15829	16373	16917	3327
Avdrag 28/38 mm kedjedrag	-482	-497	-512	-526	-541	-556	-571	
Tillägg 63 mm kedjedrag	1532	1606	1680	1754	1828	1902	1976	
Tillägg 83 mm kedjedrag	3351	3469	3587	3706	3824	3942	4061	
Tillägg kassett 65, 85, 95	4525	4791	5057	5324	5590	5856	6122	
Tillägg kassett 110, 125	6033	6388	6743	7098	7453	7808	8163	

Tillägg för alu-beslag (design): 205

Betjäning:
 Vridstångsbetjäning: 1442
 Motor max. 12 kvm.: 3206
 Motor max. 24 kvm.: 3685
 Tillägg för fjärrstyrd motor RTS: 1279
 Seriekoppling (avstånd 0-1 cm): 560
 Seriekoppling (avstånd 1-100 cm): 689
 (Seriekoppling max. 4 installationer).
 Tilläggspriser för motorbetjäning är exkl. elkontakt och elanslutning.
 Tilläggspriser för motor, fjärrstyrning, gruppstyrning och automatik: Se under Automatik och el

0 % rabatt ska dras av på angivna priser.

Prisgrupp 6

Bredd	100	120	140	160	180	200	220	240	260	280	300	320
Höjd												
200	3579	3904	4392	5153	5664	6691	7165	7534	7882	8695	9080	9479
250	3936	4294	4875	5720	6287	7427	7953	8363	8749	9652	10078	10521
300	4294	4685	5358	6287	6910	8163	8741	9192	9616	10608	11077	11564
350	4652	5075	5841	6854	7533	8900	9529	10021	10483	11564	12076	12607
400	5010	5465	6324	7421	8156	9636	10317	10849	11350	12521	13075	13650
450	5368	5856	6807	7988	8779	10372	11105	11678	12217	13477	14073	14692
500	5726	6246	7291	8555	9402	11108	11893	12507	13084	14434	15072	15735
Avdrag 28/38 mm kedjedrag	-308	-322	-337	-352	-367	-382	-396	-411	-426	-441	-453	-467
Tillägg 63 mm kedjedrag	645	719	793	867	940	1014	1088	1162	1236	1310	1384	1458
Tillägg 83 mm kedjedrag	1931	2050	2168	2286	2404	2523	2641	2759	2878	2996	3114	3233
Tillägg kassett 65, 85, 95	1331	1597	1863	2129	2396	2662	2928	3194	3460	3726	3993	4259
Tillägg kassett 110, 125	1775	2129	2484	2839	3194	3549	3904	4259	4614	4969	5324	5678

Bredd	340	360	380	400	420	440	460	Tillägg sidostyrning
Höjd								
200	9863	10248	10647	11061	11446	11845	12259	1331
250	10948	11375	11818	12278	12705	13148	13607	1664
300	12033	12502	12989	13495	13964	14451	14956	1996
350	13118	13630	14161	14711	15223	15754	16304	2329
400	14203	14757	15332	15928	16482	17057	17653	2662
450	15288	15884	16503	17145	17741	18360	19001	2994
500	16373	17011	17674	18361	19000	19662	20350	3327
Avdrag 28/38 mm kedjedrag	-482	-497	-512	-526	-541	-556	-571	
Tillägg 63 mm kedjedrag	1532	1606	1680	1754	1828	1902	1976	
Tillägg 83 mm kedjedrag	3351	3469	3587	3706	3824	3942	4061	
Tillägg kassett 65, 85, 95	4525	4791	5057	5324	5590	5856	6122	
Tillägg kassett 110, 125	6033	6388	6743	7098	7453	7808	8163	

Tillägg för alu-beslag (design): 205

Betjäning:
 Vridstångsbetjäning: 1442
 Motor max. 12 kvm.: 3206
 Motor max. 24 kvm.: 3685
 Tillägg för fjärrstyrd motor RTS: 1279
 Seriekoppling (avstånd 0-1 cm): 560
 Seriekoppling (avstånd 1-100 cm): 689
 (Seriekoppling max. 4 installationer).
 Tilläggspriser för motorbetjäning är exkl. elkontakt och elanslutning.
 Tilläggspriser för motor, fjärrstyrning, gruppstyrning och automatik: Se under Automatik och el

0 % rabatt ska dras av på angivna priser.

		Artikelnr.	Färg	Längd	Antal i paket	Pris st./meter
	Bottenlist aluminium	1507730	Alu		1	125,00
	Kantad 13x30mm	1507731	Vit		1	125,00
	Till screenduk					
	Kedjedrag till rullgardiner system plus 38 mm	1580020	Vit		1	360,00
	Kedjedrag till rullgardiner system plus 50 mm	1580021	Vit		1	485,00
	Kedjedrag till rullgardiner system plus 63 mm	1580022	Vit		1	567,00
	Adapter till rör (kedjedrag) Ange modell vid beställning 50, 63 eller 83	1580030	Vit		Set	152,00
	Stålbreslag til rullgardiner system plus, 38 mm rör	1580062	Alu		Set	154,00
		1580063	Vit		Set	154,00
	Stålbreslag til rullgardiner system plus, 50/63 mm rör	1580064	Alu		Set	193,00
		1580065	Vit		Set	193,00
	Stålbreslag til rullgardiner system plus, 78/83 mm rör	1580066	Alu		Set	223,00
		1580067	Vit		Set	223,00
	Alu-beslag (design) till rullgardiner system plus, 38 mm rör	1580040	Alu		Set	372,00
		1580041	Vit		Set	404,00
	Alu-beslag (design) till rullgardiner system plus, 50/63 mm rör	1580050	Alu		Set	390,00
		1580051	Vit		Set	421,00
	Alu-beslag (design) till rullgardiner system plus, 78/83 mm rör	1580060	Alu		Set	491,00
		1580061	Vit		Set	551,00
	Wire hållare	1508001	Rostfritt stål		1	152,00
	Rör till avslutning, 20 mm	1580070	Alu		Per meter	70,00
	Ändplugg till 20 mm rör	1580080	Vit		1	17,05
		1580081	Svart		1	17,05

0 % rabatt ska dras av på angivna priser.

Prisgrupp 1

BREDD	60	80	100	120	140	160	180	200	220	240	260	275
HÖJD												
60	2360	2595	2831	3066	3301	3558	3815	4050	4285	4519	4755	4990
80	2432	2691	2951	3211	3473	3830	4036	4296	4556	4817	5075	5337
100	2532	2819	3104	3389	3674	3980	4286	4571	4857	5143	5428	5713
120	2603	2914	3224	3534	3844	4177	4507	4818	5129	5437	5749	6058
140	2704	3039	3375	3710	4046	4402	4758	5094	5429	5764	6100	6434
160	2805	3165	3526	3886	4247	4628	5010	5369	5729	6090	6451	6811
180	2907	3291	3678	4062	4447	4853	5261	5646	6031	6416	6800	7187
200	3007	3418	3829	4237	4648	5080	5511	5922	6332	6743	7152	7561
220	3079	3513	3948	4385	4820	5275	5732	6168	6603	7039	7473	7908
240	3181	3640	4100	4560	5020	5502	5984	6444	6903	7363	7824	8284
260	3252	3735	4220	4707	5191	5697	6205	6689	7174	7659	8144	8629
Tillägg kassett	186	248	311	373	435	497	559	621	683	745	807	854

Prisgrupp 2

BREDD	60	80	100	120	140	160	180	200	220	240	260	275
HÖJD												
60	2643	2906	3171	3434	3697	3985	4273	4536	4799	5062	5326	5589
80	2723	3014	3306	3597	3889	4274	4520	4811	5102	5395	5684	5977
100	2836	3157	3476	3795	4115	4457	4800	5119	5440	5760	6079	6398
120	2916	3263	3611	3958	4306	4678	5047	5397	5744	6090	6439	6785
140	3028	3404	3780	4155	4531	4930	5329	5705	6080	6456	6832	7206
160	3141	3545	3949	4353	4756	5184	5611	6013	6417	6821	7225	7628
180	3255	3686	4119	4550	4980	5436	5893	6323	6755	7185	7616	8049
200	3368	3828	4288	4745	5206	5689	6173	6633	7092	7552	8010	8469
220	3448	3935	4421	4911	5398	5908	6420	6908	7395	7883	8370	8857
240	3562	4077	4592	5107	5622	6162	6702	7217	7732	8247	8763	9278
260	3642	4184	4727	5271	5814	6381	6949	7492	8035	8578	9121	9665
Tillägg kassett	186	248	311	373	435	497	559	621	683	745	807	854

Tillägg för metallkedja:

159

Tillägg för motor:

Se under Automatik och el

0 % rabatt ska dras av på angivna priser.

Prisgrupp 3

BREDD	60	80	100	120	140	160	180	200	220	240	260	275
HÖJD												
60	2738	3010	3284	3557	3829	4127	4425	4698	4970	5242	5516	5789
80	2821	3122	3424	3725	4028	4399	4681	4983	5285	5588	5888	6191
100	2937	3270	3600	3931	4262	4617	4972	5302	5635	5965	6296	6627
120	3020	3380	3740	4100	4459	4845	5228	5589	5949	6307	6669	7027
140	3137	3526	3915	4304	4693	5106	5520	5909	6298	6687	7076	7463
160	3253	3672	4090	4508	4926	5369	5811	6228	6646	7064	7483	7901
180	3372	3817	4267	4712	5158	5630	6103	6549	6996	7442	7888	8337
200	3488	3965	4442	4915	5391	5892	6393	6870	7345	7821	8296	8771
220	3571	4075	4579	5087	5591	6119	6649	7155	7659	8165	8669	9173
240	3689	4223	4756	5289	5823	6382	6941	7474	8008	8541	9076	9609
260	3772	4333	4895	5460	6022	6609	7197	7760	8322	8885	9447	10010
Tillägg kassett	186	248	311	373	435	497	559	621	683	745	807	854

Tillägg för metallkedja:

159

Tillägg för motor:

Se under Automatik och el

0 % rabatt ska dras av på angivna priser.

System 41, vertikalt betjänad flugnät.

BREDD	60	80	100	120	140	160	180
HÖJD							
60	2217	2606	3005	3351	3803	4201	4539
80	2323	2722	3121	3521	3918	4309	4708
100	2500	2891	3290	3634	4088	4424	4768
120	2668	3005	3404	3803	4201	4593	4938
140	2784	3175	3572	3918	4309	4708	5054
160	2891	3290	3689	4088	4485	4823	5275
180	3121	3572	3972	4424	4823	5222	5728
200	3290	3689	4140	4593	4992	5390	5789
220	3459	3857	4309	4708	5106	5560	6011
240	3572	3972	4424	4823	5222	5673	6127

Profilfärger:

vit, grå eller svart

Dukfärg:

ljusgrå

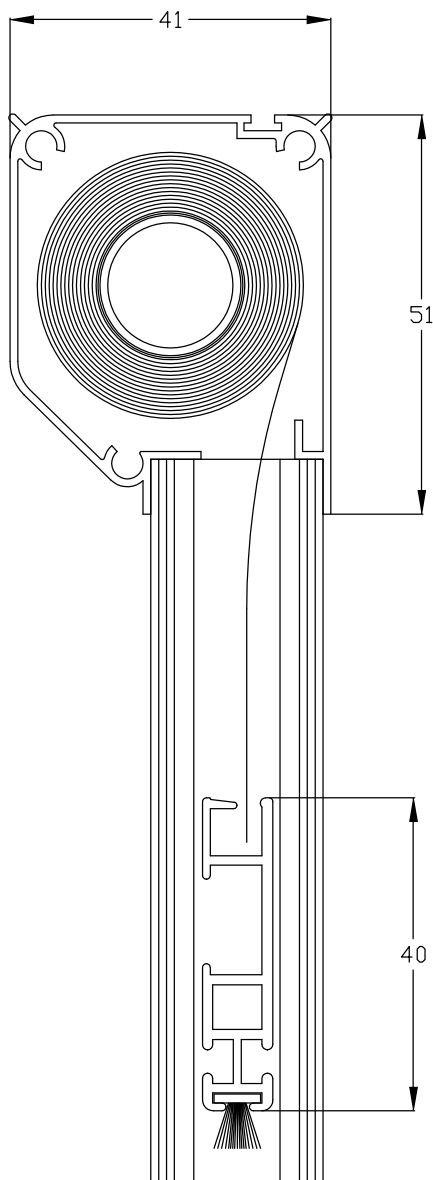

0 % rabatt ska dras av på angivna priser.

PRODUKT	TYP/MODELL	BETJÄNINGSTYP	BARNSÄKER UTAN SÄKERHET- SÖSNING	SÄKERHETSÖSNING		MÖJLIGHET
				KROK	SNÖRSAMLARE MED SPÄRR + UPPRULL- NING	BREAKAWAY ÖSNING
				MINST 150 CM ÖVER GOLV	MINST 150 CM ÖVER GOLV	MINST 60 CM ÖVER GOLV
PLISSE PLUS 	1100,1105,1102,1720,	SNÖRE	■ NEJ		X	
	1110,1112,1115,1740,	SNÖRE	■ NEJ		X	
	1750	SNÖRE	■ NEJ		X	
	1800,1805,1202,	KEDJA	■ NEJ	X		X
	1500,1600,1602,1615	HANDTAG	■ JA			
	1612,1620,3600,1634	HANDTAG	■ JA			
	1635,1636,1637,1462	HANDTAG	■ JA			
	1463	HANDTAG	■ JA			
1900,1905,1302,3900	MOTOR	■ JA				

SÄKERHETSANORDNINGAR

		Artikelnr.	Färg	Förp.antal	St.pris
	Krok (standard)	800001	Transparent	1 st.	14,20
	Snörsamlare med spärr (standard)	800010	Grå	1 st.	22,70
		800011	Vit	1 st.	22,70
		800012	Svart	1 st.	22,70
		800013	Beige	1 st.	22,70
	Upprullning (standard)	800004	Transparent	1 st.	12,80
	Breakaway	800040	Grå	1 stk.	135,00
		800041	Vit	1 stk.	135,00
		800042	Svart	1 stk.	135,00

0 % rabatt ska dras av på angivna priser.

INFORMATION OM BETJÄNINGSHÖJD*

Okänd monteringshöjd

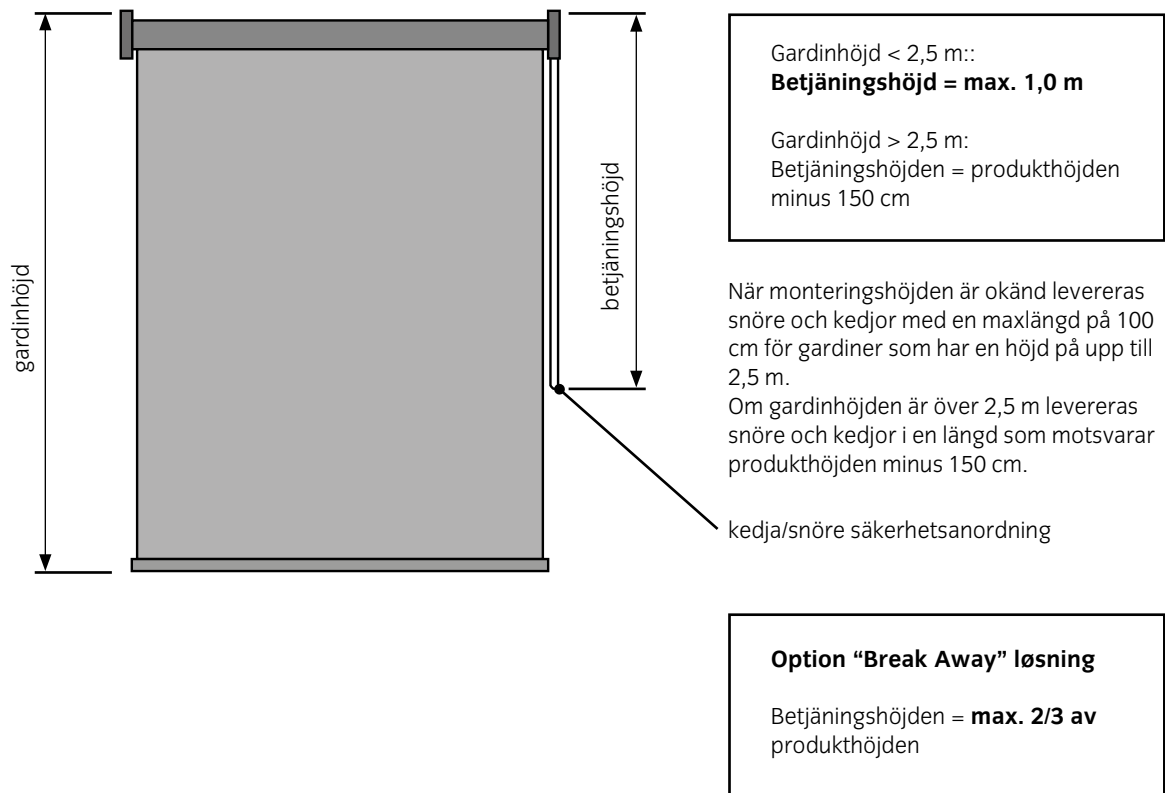

Känd monteringshöjd

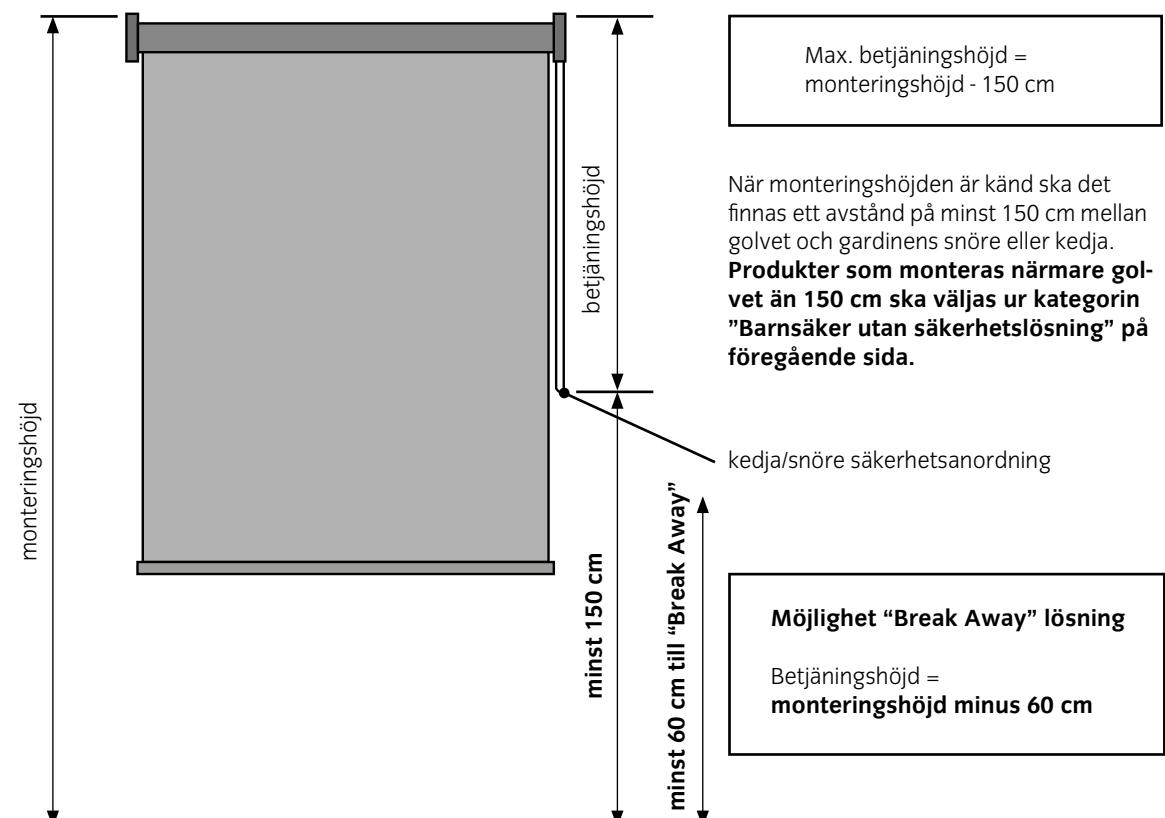

* Enligt tillägg till EU-standard EN 13120

0 % rabatt ska dras av på angivna priser.



0 % rabatt ska dras av på angivna priser.

ALLMÄNT

Fischer System Plus levereras med ett plissédjup på 20 mm respektive 25 mm för enkelväv respektive dubbelväv. Fischer System Plus levereras beroende på modell med antingen snördrag, handtag, kedjedrag eller motor. Modell 1500 levereras utan snöre. Specialmodeller som inte nämns i modellförteckningen kan tillverkas på förfrågan.

MATERIAL

Lister: 100% aluminium, standard i vit, svart eller anodiserad.

Plissé: Trevira CS-polyester och polyester. Vissa plissématerial kan levereras med pärlemor eller aluminium på baksidan. Färg och material beroende på kollektion.

Snöre: Snöret anpassas efter listernas färger.

PRODUKTSPECIFIKATIONER

MODELL	MODELLNUMMER	BESKRIVNING	BETJÄNING	MINSTA BREDD I CM	MAX BREDD I CM	MAX HÖJD I CM
	1100	Frihängande	Snördrag	30	230	260
	1800	Frihängande	Kedjedrag	40	Tygbredd - 5 cm	220
	1900	Frihängande	Motor	70	Tygbredd - 5 cm	260
	1105	Lodrät styrd	Snördrag	30	230	260
	1805	Lodrät styrd	Kedjedrag	40	Tygbredd - 5 cm	220
	1905	Lodrät styrd	Motor	70	Tygbredd - 5 cm	260
	1102	Lodrät styrd	Snördrag	30	230	260
	1202	Lodrät styrd	Kedjedrag	40	Tygbredd - 5 cm	220
	1302	Lodrät styrd	Motor	70	Tygbredd - 5 cm	260
	1500	Utan snöre	Handtag	52	150 120	150 200
	1600	Lodrät styrd	Handtag	20	150	220
	1602	Lodrät styrd	Handtag	20	150	220

0 % rabatt ska dras av på angivna priser.



PRODUKTSPECIFIKATIONER

MODELL	MODELLNUMMER	BESKRIVNING	BETJÄNING	MINSTA BREDD I CM	MAX BREDD I CM	MAX HÖJD I CM
	1615	Lodrät styrd	Handtag	20	150	220
	1612	Lodrät styrd	Handtag	20	150	220
	1720	Frihängande i 2 olika utföranden	Snördrag	30	220	260
	1620	Lodrät styrd i 2 olika utföranden	Handtag	20	150	200
	3600	Horisontellt uppspänd	Handtag	30	150	400(*)
	3900	Horisontellt uppspänd	Motor	50	150	400(*)
	1110	Frihängande	Snördrag	30	220	260
	1112	Lodrät styrd	Snördrag	30	220	260
	1115	Lodrät styrd	Snördrag	30	220	260

* Beroende av duktyp

0 % rabatt ska dras av på angivna priser.

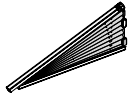
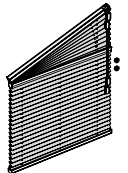
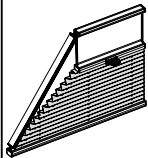
PRODUKTSPECIFIKATIONER

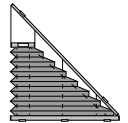
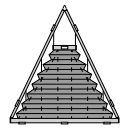
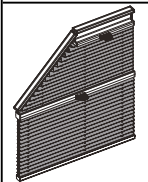
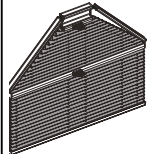
MODELL	MODELLNUMMER	BESKRIVNING	BETJÄNING	MINSTA BREDD I CM	MAX BREDD I CM	MAX HÖJD I CM
	1740	Friehängande trekant (3 sidor)	Snördrag	50	220	170
	1750	Friehängande trekant inkl. frihängande (4 sidor) båda kan betjänas	Snördrag	50	200 (B2)	300
	1634	Lodrät styrd med horisontellt parti i toppen (4 sidor) maximal skillnad mellan botten- och toppmått är 120 cm	Handtag	20	150	200
	1635	Lodrät styrd med horisontellt parti i toppen (4 sidor) maximal skillnad mellan botten- och toppmått är 70 cm	Handtag	30	150	200
	1636	Lodrät styrd trekant (3 sidor)	Handtag	30	120	200
	1637	Lodrät styrd (3 sidor)	Handtag	30	120	200
	1462	Lodrät styrd (5 sidor)	Handtag	20	150	200
	1463	Lodrät styrd (6 sidor)	Handtag	30	220	200

0 % rabatt ska dras av på angivna priser.



0 % rabatt ska dras av på angivna priser.

ALLMÄNT

Fischer Plissé System Plus 32|45 levereras med en plissébredd på 32 eller 45 mm.

MATERIAL

Lister: 100% aluminium, standard i vit eller anodiserad.

Plissé: Trevira CS-polyester och polyester.
Färg och material beroende på kollektion.

Snöre: Snöret anpassas efter listernas färger.

PRODUKTSPECIFIKATION

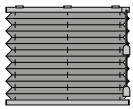
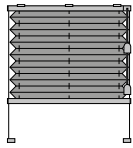
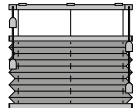
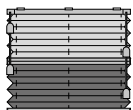
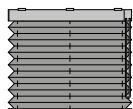
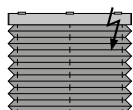
MODELL	MODELLNUMMER	BESKRIVNING	BETJÄNING	MINSTA BREDD I CM	MAX BREDD I CM	MAX HÖJD I CM
	8700	Frihängande	Snördrag	40	300 Tygbredd - 5 cm	360
	8705	Lodrät styrd	Snördrag	40	300 Tygbredd - 5 cm	360
	8710	Frihängande	Snördrag	40	300 Tygbredd - 5 cm	360
	8720	Frihängande	Snördrag	40	300 Tygbredd - 5 cm	360
	8800	Frihängande	Kedjedrag	40	300 Tygbredd - 5 cm	300
	8900	Frihängande	Motor	40	300 Tygbredd - 5 cm	300

0 % rabatt ska dras av på angivna priser.

Plisse System Plus prisgrupp 1, modell 1100

BREDD	60	80	100	120	140	160	180	200	220	240	260	280
HÖJD												
80	952	1122	1300	1526	1702	1880	2058	2241	2405	2629	2841	3062
100	1008	1237	1401	1695	1894	2065	2284	2430	2633	2880	3110	3356
120	1116	1397	1618	1896	2092	2300	2510	2775	2925	3187	3452	3717
140	1314	1551	1814	2077	2353	2645	2807	3067	3142	3425	3712	3995
160	1426	1677	1965	2270	2626	2911	3105	3452	3482	3799	4110	4433
180	1495	1773	2026	2377	2754	3025	3293	3678	3824	4164	4516	4862
200	1606	1933	2229	2594	2973	3322	3575	4002	4162	4536	4913	5298
220	1762	2056	2353	2857	3297	3575	3916	4329	4573	4983	5398	5814
240	1887	2186	2567	3089	3516	3886	4264	4645	4995	5440	5896	6526
260	2024	2305	2839	3329	3726	4128	4538	4878	5332	5812	6298	6781

Plisse System Plus prisgrupp 2, modell 1100

BREDD	60	80	100	120	140	160	180	200	220	240	260	280
HÖJD												
80	1238	1458	1689	1983	2212	2444	2675	2914	3127	3418	3694	3980
100	1310	1608	1821	2203	2462	2685	2969	3159	3423	3744	4043	4362
120	1451	1817	2104	2465	2719	2990	3263	3608	3802	4142	4487	4832
140	1708	2016	2358	2701	3059	3439	3650	3987	4085	4453	4825	5193
160	1854	2180	2555	2951	3414	3784	4036	4487	4527	4939	5344	5762
180	1944	2305	2634	3090	3580	3932	4281	4781	4971	5413	5871	6320
200	2087	2513	2897	3372	3865	4318	4647	5202	5411	5897	6387	6887
220	2291	2673	3059	3714	4286	4647	5091	5628	5945	6478	7017	7558
240	2453	2842	3337	4015	4571	5052	5543	6038	6494	7072	7665	8484
260	2631	2997	3691	4328	4844	5367	5899	6341	6931	7556	8188	8815

Tillägg design grepp:	Kr. 132,00	Tillägg modell 1620:	Pris för 2 installationer i respektive prisgrupp + kr. 769,00
Tillägg sidostyrning:	Kr. 483,00	Tillägg modell 1634:	Kr. 2829,00
Tillägg modell 1102:	Kr. 507,00	Tillägg modell 1635:	Kr. 2829,00
Tillägg modell 1105:	Kr. 291,00	Tillägg modell 1636:	Kr. 2829,00
Tillägg modell 1110:	Kr. 508,00	Tillägg modell 1637:	Kr. 2829,00
Tillägg modell 1112:	Kr. 891,00	Tillägg modell 1720:	Pris för 2 installationer i respektive prisgrupp + kr. 385,00
Tillägg modell 1115:	Kr. 646,00	Tillägg modell 1740:	Kr. 1307,00
Tillägg modell 1202:	Kr. 1521,00	Tillägg modell 1750:	Kr. 1307,00
Tillägg modell 1302:	Kr. 1920,00*	Tillägg modell 1800:	Kr. 829,00
Tillägg modell 1462:	Kr. 2829,00	Tillägg modell 1805:	Kr. 1298,00
Tillägg modell 1463:	Kr. 2829,00	Tillägg modell 1900:	Kr. 1065,00*
Tillägg modell 1600:	Kr. 291,00	Tillägg modell 1905:	Kr. 1475,00*
Tillägg modell 1602:	Kr. 453,00	Tillägg modell 3600:	Kr. 646,00
Tillägg modell 1612:	Kr. 453,00	Tillägg modell 3900:	Kr. 2080,00*
Tillägg modell 1615:	Kr. 291,00		

*+ tillägg för motor (se under Automatik och el)

0 % rabatt ska dras av på angivna priser.

Plisse System Plus prisgrupp 3, modell 1100

BREDD	60	80	100	120	140	160	180	200	220	240	260	280
HÖJD												
80	1476	1738	2014	2365	2638	2914	3190	3474	3728	4075	4404	4746
100	1562	1918	2172	2627	2936	3201	3540	3766	4081	4465	4820	5201
120	1730	2166	2508	2939	3242	3565	3891	4302	4534	4939	5350	5761
140	2036	2403	2812	3220	3648	4100	4351	4754	4870	5309	5753	6192
160	2210	2599	3046	3518	4070	4511	4812	5350	5397	5888	6371	6871
180	2318	2748	3140	3684	4269	4688	5105	5701	5927	6454	7000	7536
200	2489	2997	3455	4020	4608	5149	5541	6203	6451	7031	7616	8212
220	2732	3187	3648	4429	5110	5541	6070	6711	7089	7723	8366	9012
240	2925	3388	3979	4787	5450	6024	6608	7199	7743	8432	9139	10116
260	3137	3573	4401	5160	5775	6399	7033	7560	8264	9009	9762	10510

Plisse System Plus prisgrupp 4, modell 1100

BREDD	60	80	100	120	140	160	180	200	220	240	260	280	300
HÖJD													
80	1524	1794	2079	2441	2723	3008	3293	3586	3848	4207	4546	4899	5260
100	1612	1980	2242	2712	3031	3304	3654	3888	4213	4609	4976	5369	5743
120	1786	2236	2589	3033	3347	3680	4016	4440	4680	5098	5523	5947	6373
140	2102	2481	2902	3324	3765	4233	4492	4908	5027	5480	5939	6392	6861
160	2281	2683	3145	3632	4201	4657	4967	5523	5571	6078	6577	7092	7594
180	2393	2837	3241	3802	4406	4839	5269	5885	6118	6662	7226	7779	8335
200	2569	3093	3566	4150	4757	5315	5719	6403	6659	7257	7861	8477	9074
220	2820	3290	3765	4572	5275	5719	6266	6927	7317	7972	8636	9303	9965
240	3019	3498	4107	4942	5625	6218	6822	7431	7992	8704	9434	10442	10889
260	3239	3689	4543	5326	5961	6605	7260	7804	8531	9300	10077	10849	11632

Tillägg design grepp:	Kr. 132,00	Tillägg modell 1620:	Pris för 2 installationer i respektive prisgrupp + kr. 769,00
Tillägg sidostyrning:	Kr. 483,00	Tillägg modell 1634:	Kr. 2829,00
Tillägg modell 1102:	Kr. 507,00	Tillägg modell 1635:	Kr. 2829,00
Tillägg modell 1105:	Kr. 291,00	Tillägg modell 1636:	Kr. 2829,00
Tillägg modell 1110:	Kr. 508,00	Tillägg modell 1637:	Kr. 2829,00
Tillägg modell 1112:	Kr. 891,00	Tillägg modell 1720:	Pris för 2 installationer i respektive prisgrupp + kr. 385,00
Tillägg modell 1115:	Kr. 646,00	Tillägg modell 1740:	Kr. 1307,00
Tillägg modell 1202:	Kr. 1521,00	Tillägg modell 1750:	Kr. 1307,00
Tillägg modell 1302:	Kr. 1920,00*	Tillägg modell 1800:	Kr. 829,00
Tillägg modell 1462:	Kr. 2829,00	Tillägg modell 1805:	Kr. 1298,00
Tillägg modell 1463:	Kr. 2829,00	Tillägg modell 1900:	Kr. 1065,00*
Tillägg modell 1600:	Kr. 291,00	Tillägg modell 1905:	Kr. 1475,00*
Tillägg modell 1602:	Kr. 453,00	Tillägg modell 3600:	Kr. 646,00
Tillägg modell 1612:	Kr. 453,00	Tillägg modell 3900:	Kr. 2080,00*
Tillägg modell 1615:	Kr. 291,00		

*+ tillägg för motor (se under Automatik och el)

0 % rabatt ska dras av på angivna priser.

Plisse System Plus prisgrupp 5, modell 1100

BREDD	60	80	100	120	140	160	180	200	220	240	260	280	300
HÖJD													
80	1905	2243	2599	3051	3404	3760	4116	4483	4810	5259	5682	6124	6576
100	2015	2474	2802	3389	3788	4130	4568	4860	5266	5761	6220	6711	7179
120	2232	2795	3236	3792	4183	4600	5020	5551	5850	6373	6904	7434	7966
140	2628	3101	3628	4155	4707	5291	5615	6135	6284	6850	7423	7989	8576
160	2852	3354	3931	4539	5252	5821	6209	6904	6964	7598	8221	8865	9493
180	2991	3546	4052	4753	5508	6049	6587	7356	7648	8328	9033	9723	10419
200	3211	3867	4458	5187	5946	6644	7149	8004	8324	9072	9827	10596	11342
220	3525	4112	4707	5714	6594	7149	7833	8659	9147	9965	10795	11628	12457
240	3774	4372	5134	6177	7032	7772	8527	9289	9990	10880	11792	13052	13612
260	4048	4611	5679	6658	7452	8256	9075	9755	10663	11625	12597	13561	14540

Tillägg design grepp:	Kr. 132,00	Tillägg modell 1620:	Pris för 2 installationer i respektive prisgrupp + kr. 769,00
Tillägg sidostyrning:	Kr. 483,00	Tillägg modell 1634:	Kr. 2829,00
Tillägg modell 1102:	Kr. 507,00	Tillägg modell 1635:	Kr. 2829,00
Tillägg modell 1105:	Kr. 291,00	Tillägg modell 1636:	Kr. 2829,00
Tillägg modell 1110:	Kr. 508,00	Tillägg modell 1637:	Kr. 2829,00
Tillägg modell 1112:	Kr. 891,00	Tillägg modell 1720:	Pris för 2 installationer i respektive prisgrupp + kr. 385,00
Tillägg modell 1115:	Kr. 646,00	Tillägg modell 1740:	Kr. 1307,00
Tillägg modell 1202:	Kr. 1521,00	Tillägg modell 1750:	Kr. 1307,00
Tillägg modell 1302:	Kr. 1920,00*	Tillägg modell 1800:	Kr. 829,00
Tillägg modell 1462:	Kr. 2829,00	Tillägg modell 1805:	Kr. 1298,00
Tillägg modell 1463:	Kr. 2829,00	Tillägg modell 1900:	Kr. 1065,00*
Tillägg modell 1600:	Kr. 291,00	Tillägg modell 1905:	Kr. 1475,00*
Tillägg modell 1602:	Kr. 453,00	Tillägg modell 3600:	Kr. 646,00
Tillägg modell 1612:	Kr. 453,00	Tillägg modell 3900:	Kr. 2080,00*
Tillägg modell 1615:	Kr. 291,00		

*+ tillägg för motor (se under Automatik och el)

0 % rabatt ska dras av på angivna priser.

Plisse System Plus, prisgrupp 1, modell 1500 (utan snördrag)

BREDD	60	80	100	120	140	160
HÖJD						
80	1730	1886	2050	2344	2678	2977
100	1856	2034	2206	2559	2952	3308
120	1963	2154	2388	2804	3249	3649
140	2077	2322	2611	3089	3516	3916
160	2210	2470	2789	3213	3689	4219
180	2288	2559	2838	3425	3887	4406
200	2439	2730	3089	3635	4020	4694

Plisse System Plus, prisgrupp 2, modell 1500 (utan snördrag)

BREDD	60	80	100	120	140	160
HÖJD						
80	2162	2357	2563	2930	3347	3722
100	2320	2542	2757	3199	3690	4135
120	2453	2693	2986	3505	4061	4562
140	2596	2902	3264	3861	4395	4896
160	2763	3088	3486	4017	4612	5274
180	2859	3199	3547	4282	4858	5507
200	3049	3412	3861	4543	5025	5867

Modell 1500 kan inte levereras med mörkläggningsväv och levereras endast med lätta vävtyper.

0 % rabatt ska dras av på angivna priser.

Plisse System Plus, prisgrupp 3, modell 1500 (utan snördrag)

BREDD	60	80	100	120	140	160
HÖJD						
80	2681	2923	3178	3633	4150	4615
100	2877	3152	3419	3966	4576	5128
120	3042	3339	3702	4346	5036	5657
140	3219	3599	4047	4787	5450	6070
160	3426	3829	4323	4981	5719	6540
180	3546	3966	4399	5309	6024	6829
200	3780	4231	4787	5634	6231	7275

Plisse System Plus, prisgrupp 4, modell 1500 (utan snördrag)

BREDD	60	80	100	120	140	160
HÖJD						
80	2768	3017	3280	3750	4284	4764
100	2969	3254	3530	4094	4723	5293
120	3140	3446	3821	4486	5198	5839
140	3323	3715	4178	4942	5625	6266
160	3537	3952	4462	5141	5903	6750
180	3660	4094	4541	5481	6219	7050
200	3902	4367	4942	5815	6432	7510

Modell 1500 kan inte levereras med mörkläggningsväv och levereras endast med lätta vävtyper.

0 % rabatt ska dras av på angivna priser.

Plisse System Plus, prisgrupp 5, modell 1500 (utan snördrag)

BREDD	60	80	100	120	140	160
HÖJD						
80	3459	3771	4100	4688	5355	5955
100	3712	4068	4412	5118	5904	6616
120	3925	4308	4777	5608	6498	7299
140	4154	4643	5222	6177	7032	7833
160	4421	4940	5578	6426	7379	8438
180	4575	5118	5676	6851	7773	8812
200	4878	5459	6177	7269	8040	9388

Modell 1500 kan inte levereras med mörkläggningsväv och levereras endast med lätta vävtyper.

0 % rabatt ska dras av på angivna priser.

Plisse System Plus prisgrupp 1, modell 8700

BREDD	60	80	100	120	140	160	180	200	220	240	260	280	300
HÖJD													
80	1339	1577	1827	2145	2393	2643	2893	3151	3381	3697	3995	4305	4458
100	1417	1739	1970	2383	2663	2903	3211	3416	3702	4050	4372	4718	5114
120	1569	1965	2275	2666	2941	3234	3529	3902	4112	4480	4853	5226	5672
140	1847	2180	2550	2921	3309	3719	3947	4312	4418	4815	5218	5616	6041
160	2005	2358	2763	3191	3692	4092	4365	4853	4896	5341	5779	6232	6656
180	2102	2493	2848	3341	3872	4252	4630	5171	5376	5854	6350	6835	7346
200	2258	2718	3134	3647	4180	4670	5026	5626	5852	6377	6908	7448	7961
220	2478	2891	3309	4017	4635	5026	5506	6087	6430	7005	7589	8174	8760
240	2653	3073	3609	4342	4943	5464	5994	6530	7023	7649	8289	9175	10011
260	2846	3241	3992	4680	5238	5804	6380	6858	7496	8172	8855	9533	10373

Plisse System Plus prisgrupp 2, modell 8700

BREDD	60	80	100	120	140	160	180	200	220	240	260	280	300
HÖJD													
80	1708	2011	2330	2735	3051	3370	3690	4018	4312	4714	5094	5490	5662
100	1807	2218	2512	3039	3396	3702	4095	4357	4721	5164	5576	6016	6494
120	2001	2506	2901	3399	3750	4124	4500	4976	5244	5713	6189	6664	7204
140	2355	2780	3252	3725	4219	4743	5033	5499	5633	6141	6655	7162	7671
160	2557	3007	3524	4069	4708	5218	5566	6189	6243	6811	7370	7947	8453
180	2681	3179	3632	4261	4938	5423	5905	6594	6856	7465	8097	8717	9329
200	2879	3466	3996	4650	5330	5956	6409	7175	7462	8133	8809	9499	10111
220	3160	3686	4219	5123	5911	6409	7022	7762	8200	8934	9677	10424	11126
240	3383	3919	4602	5538	6304	6968	7644	8327	8956	9754	10571	11701	12714
260	3629	4133	5091	5969	6680	7402	8136	8745	9559	10421	11292	12157	13173

Tillägg modell 8705:	291
Tillägg modell 8710:	508
Tillägg modell 8720:	Pris för 2 installationer i respektive prisgrupp + kr. 385
Tillägg modell 8800:	1107
Tillägg modell 8900:	1339*

*+ tillägg för motor (se under Automatik och el)

0 % rabatt ska dras av på angivna priser.

Plisse System Plus prisgrupp 3, modell 8700

BREDD	60	80	100	120	140	160	180	200	220	240	260	280	300
HÖJD													
80	2049	2413	2796	3282	3662	4045	4428	4822	5174	5657	6113	6588	6795
100	2168	2662	3014	3646	4075	4443	4914	5228	5665	6197	6691	7220	7793
120	2401	3007	3482	4079	4500	4948	5400	5971	6293	6856	7427	7997	8644
140	2827	3336	3903	4470	5063	5691	6040	6599	6760	7369	7986	8595	9206
160	3068	3608	4228	4883	5649	6262	6680	7427	7492	8173	8844	9537	10143
180	3217	3815	4359	5113	5925	6507	7086	7913	8227	8959	9717	10460	11194
200	3455	4159	4795	5580	6396	7147	7691	8610	8955	9759	10571	11398	12133
220	3792	4424	5063	6147	7093	7691	8426	9315	9839	10720	11613	12509	13351
240	4060	4703	5523	6645	7564	8361	9173	9993	10747	11705	12685	14041	15257
260	4355	4960	6109	7162	8016	8882	9763	10494	11471	12505	13551	14589	15808

Plisse System Plus prisgrupp 4, modell 8700

BREDD	60	80	100	120	140	160	180	200	220	240	260	280	300
HÖJD													
80	2152	2534	2936	3447	3845	4247	4649	5063	5433	5940	6418	6917	7340
100	2276	2795	3165	3829	4279	4665	5160	5489	5948	6507	7026	7581	8031
120	2522	3157	3656	4283	4725	5196	5670	6270	6607	7199	7798	8397	8988
140	2968	3503	4098	4693	5317	5976	6342	6929	7098	7738	8385	9024	9699
160	3221	3788	4440	5128	5932	6575	7014	7798	7866	8582	9286	10014	10721
180	3378	4005	4577	5369	6221	6833	7440	8309	8638	9406	10203	10983	11736
200	3627	4367	5035	5859	6716	7504	8075	9041	9402	10247	11100	11968	12817
220	3981	4645	5317	6455	7448	8075	8847	9780	10331	11256	12193	13134	14078
240	4263	4939	5799	6977	7943	8779	9632	10492	11285	12290	13319	14743	15950
260	4573	5208	6414	7520	8417	9326	10251	11019	12045	13130	14228	15318	16470

Tillägg modell 8705:	291
Tillägg modell 8710:	508
Tillägg modell 8720:	Pris för 2 installationer i respektive prisgrupp + kr. 385
Tillägg modell 8800:	1107
Tillägg modell 8900:	1339*

*+ tillägg för motor (se under Automatik och el)

0 % rabatt ska dras av på angivna priser.









Plisse System Plus prisgrupp 5, modell 8700

BREDD	60	80	100	120	140	160	180	200	220	240	260	280	300
HÖJD													
80	2611	3075	3563	4183	4666	5154	5642	6145	6594	7209	7789	8395	8907
100	2762	3392	3841	4646	5193	5661	6262	6662	7218	7897	8526	9200	9746
120	3060	3831	4436	5198	5735	6306	6882	7609	8019	8736	9463	10191	10908
140	3602	4251	4973	5696	6452	7253	7697	8409	8614	9390	10176	10952	11770
160	3909	4597	5388	6223	7199	7980	8512	9463	9546	10415	11269	12153	13011
180	4100	4861	5554	6516	7550	8292	9029	10083	10483	11416	12382	13329	14242
200	4402	5300	6110	7111	8151	9107	9800	10972	11411	12436	13470	14525	15554
220	4832	5637	6452	7833	9039	9800	10737	11870	12538	13661	14798	15940	17085
240	5173	5993	7038	8468	9639	10654	11689	12733	13695	14915	16164	17892	19357
260	5549	6320	7784	9127	10215	11318	12441	13373	14617	15935	17267	18590	19987

Tillägg modell 8705:	291
Tillägg modell 8710:	508
Tillägg modell 8720:	Pris för 2 installationer i respektive prisgrupp + kr. 385
Tillägg modell 8800:	1107
Tillägg modell 8900:	1339*

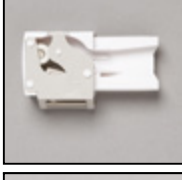
*+ tillägg för motor (se under Automatik och el)

0 % rabatt ska dras av på angivna priser.

			Artikelnr.	Färg	Längd	Antal i paket	Pris st./meter
	Takbeslag 22 mm		1100001	Alu		2	21,30
			1100002	Vit		2	22,75
	Takbeslag	27 mm	1100011	Alu		2	22,75
		27 mm	1100012	Vit		2	24,20
	Väggbeslag	22 mm	1100100	Alu		2	28,45
		22 mm	1100101	Vit		2	31,25
	Väggbeslag	27 mm	1100111	Alu		2	29,90
		27 mm	1100121	Vit		2	32,70
	Snörlås		1100200	Plast		2	59,00
	T-beslag		1100300	Alu		2	19,90
	Beställd av		1100301	Vit		2	19,90
	modell nr		1100302	Alu		2	19,90
	Betjäningsstång		1100400	Alu	100 cm	2	452,00
			1100401	Alu	150 cm	2	559,00
			1100402	Alu	200 cm	2	583,00
	Beslag till glaslist		1100430	Svart		Set	55,00
	Beställes efter		1100431	Vit		Set	55,00
	modell nr (Till vägg)		1100432	Grå		Set	55,00
	Beslag till glaslist		1100440	Svart		Set	36,95
	Beställes efter		1100441	Vit		Set	36,95
	modell nr. (Till tak)		1100442	Grå		Set	36,95

0 % rabatt ska dras av på angivna priser.

		Artikelnr.	Färg	Längd	Antal i paket	Pris st./meter
	Sidolist	1100450	Hvid		meter	184,00
		1100451	Alu		meter	184,00
		1100452	Sort		meter	184,00

0 % rabatt ska dras av på angivna priser.



0 % rabatt ska dras av på angivna priser.

Specifikationer:

Kassett:	Extruderat aluminium, D-formad 65 mm.
Underlist:	Extruderat aluminium, 20 x 41 mm.
Sidolister:	Extruderat aluminium, 62 x 27 mm.
Profilfärg:	Standard RAL 9010 eller eloxerad. RAL-specialfärg kan användas.
Duk:	PVC-belagd glasfiber. Färg och material beroende på kollektion.
Betjäning:	Band eller 230 V motor.

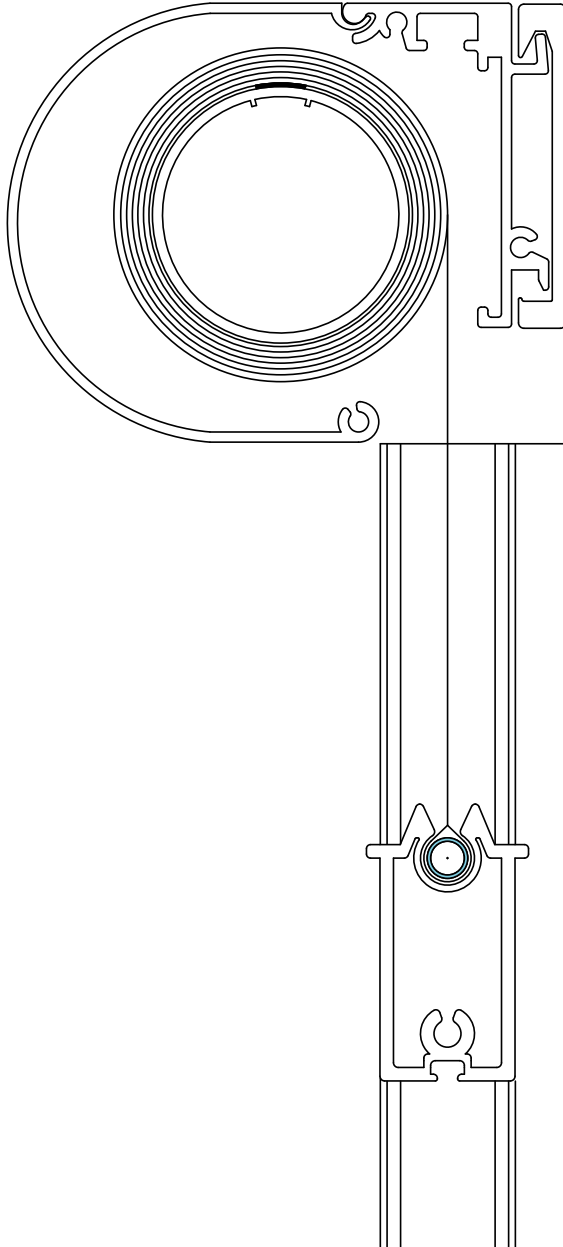

Vägledande mått:

Motorbetjäning:	max. bredd 200 cm	max. höjd 180 cm
Band:	max. bredd 200 cm	max. höjd 180 cm

Den maximala bredden kan på en motoriserad installation utökas genom seriekoppling av flera installationer.

0 % rabatt ska dras av på angivna priser.



0 % rabatt ska dras av på angivna priser.

Specifikationer:

Kassett:	Extruderat aluminium. Fasad 85 mm, rundad 85 mm eller fyrkantig 85 mm.
Underlist:	Extruderat aluminium, 20 x 41 mm.
Sidolister:	Extruderat aluminium, 62 x 27 mm.
Profilfärg:	Standard RAL 9010 eller eloxerad. RAL-specialfärg kan användas.
Duk:	PVC-belagd glasfiber. Färg och material beroende på kollektion.
Betjäning:	Band, vridstång eller 230 V motor.

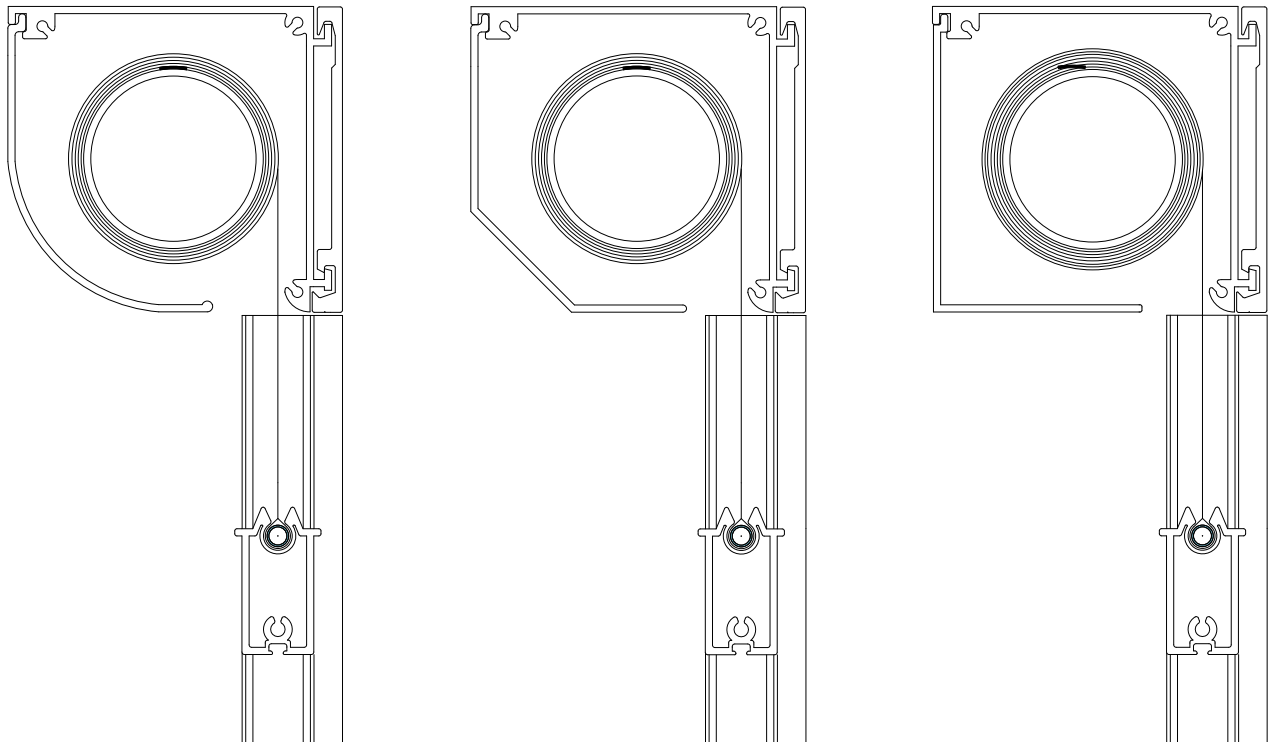

Vägledande mått:

Motorbetjäning:	max. bredd 320 cm	max. höjd 325 cm
Vridstång:	max. bredd 280 cm	max. höjd 250 cm
Band:	max. bredd 300 cm	max. höjd 250 cm

Den maximala bredden kan på en motoriserad installation utökas genom seriekoppling av flera installationer.

0 % rabatt ska dras av på angivna priser.



0 % rabatt ska dras av på angivna priser.

Specifikationer:

Kassett:	Extruderat aluminium, D-formad 95 mm och fyrkantig 95 mm.
Underlist:	Extruderat aluminium, 20 x 41 mm.
Sidolister:	Extruderat aluminium, 62 x 27 mm.
Profilmfärg:	Standard RAL 9010 eller eloxerad. RAL-specialfärg kan användas.
Duk:	PVC-belagd glasfiber. Färg och material beroende på kollektion.
Betjäning:	Band, vridstång eller 230 V motor.

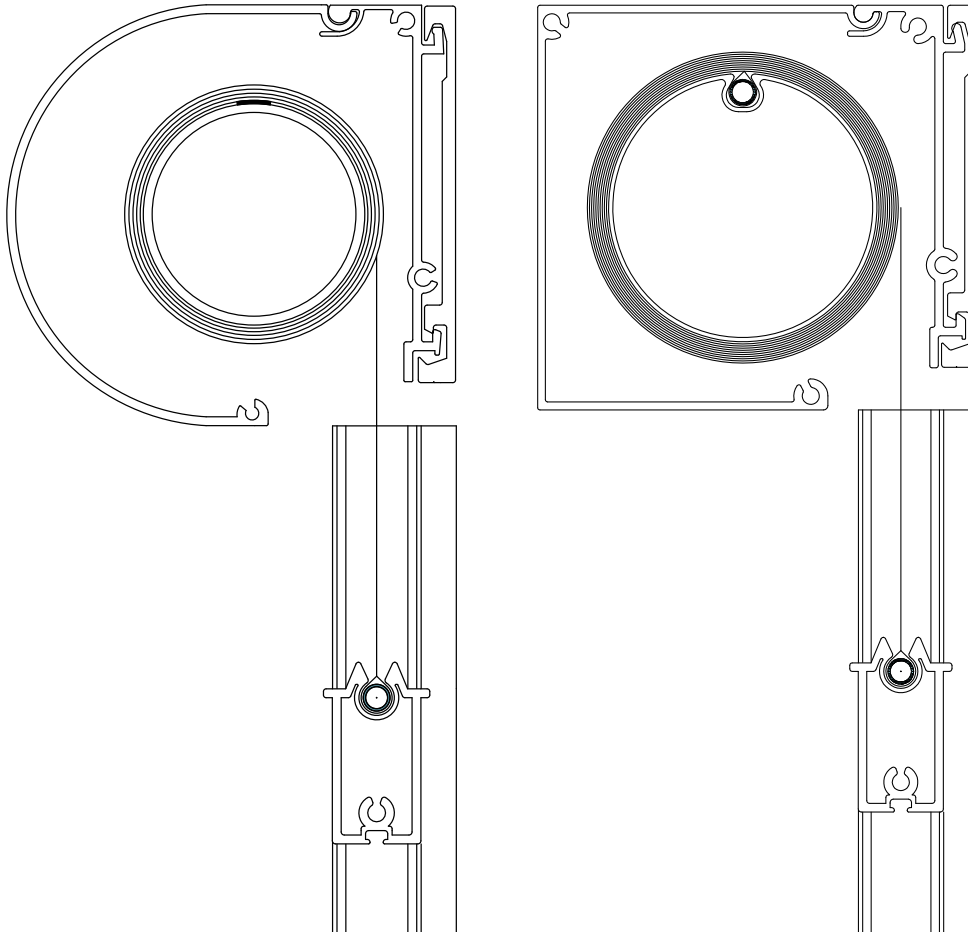

Vägledande mått:

Motorbetjäning:	max. bredd 330 cm	max. höjd 325 cm
Vridstång:	max. bredd 280 cm	max. höjd 250 cm
Band:	max. bredd 300 cm	max. höjd 250 cm

Den maximala bredden kan på en motoriserad installation utökas genom seriekoppling av flera installationer.

0 % rabatt ska dras av på angivna priser.



0 % rabatt ska dras av på angivna priser.

Specifikationer:

Kassett:	Extruderat aluminium, fyrkantig 105 mm.
Underlist:	Extruderat aluminium, 20 x 41 mm.
Sidolister:	Extruderat aluminium, 62 x 27 mm.
Profilfärg:	Standard RAL 9010 eller eloxerad. RAL-specialfärg kan användas.
Duk:	PVC-belagd glasfiber. Färg och material beroende på kollektion.
Betjäning:	230V motor.
Montering:	Beslag eller självbärande sidostyrning

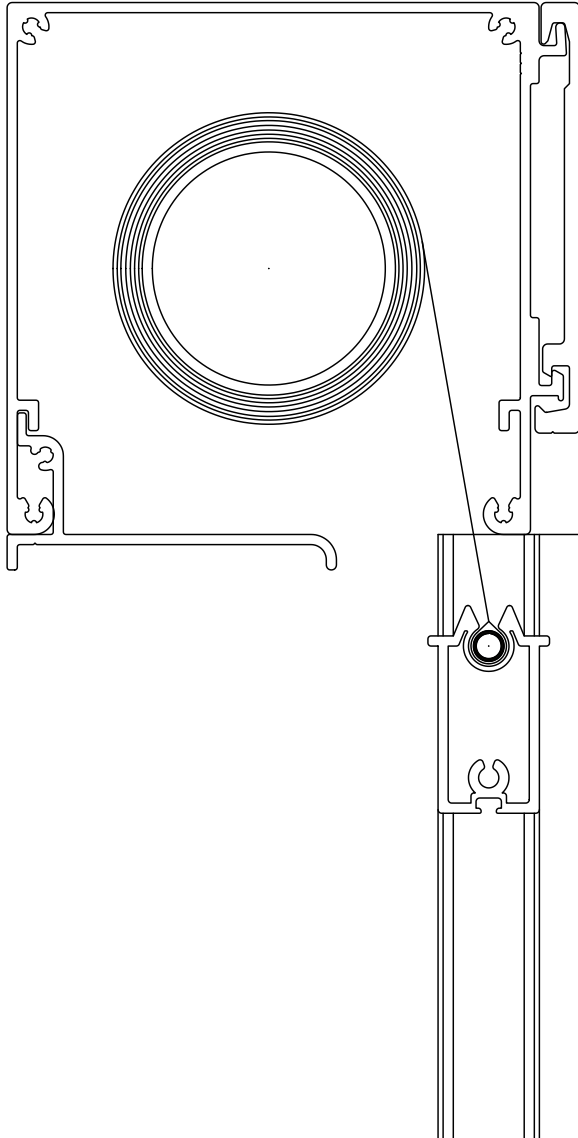

Vägledande mått:

Motorbetjäning: max. bredd 330 cm max. höjd 325 cm

Den maximala bredden kan på en motoriserad installation utökas genom seriekoppling av flera installationer.

0 % rabatt ska dras av på angivna priser.



0 % rabatt ska dras av på angivna priser.

Specifikationer:

Kassett:	Extruderat aluminium, D-formad 125 mm og fyrkantig 125 mm.
Underlist:	Extruderat aluminium, 20 x 41 mm.
Sidolister:	Extruderat aluminium, 62 x 27 mm.
Profilfärg:	Standard RAL 9010 eller eloxerad. RAL-specialfärg kan användas.
Duk:	PVC-belagd glasfiber. Färg och material beroende på kollektion.
Betjäning:	Vridstång eller 230 V motor.

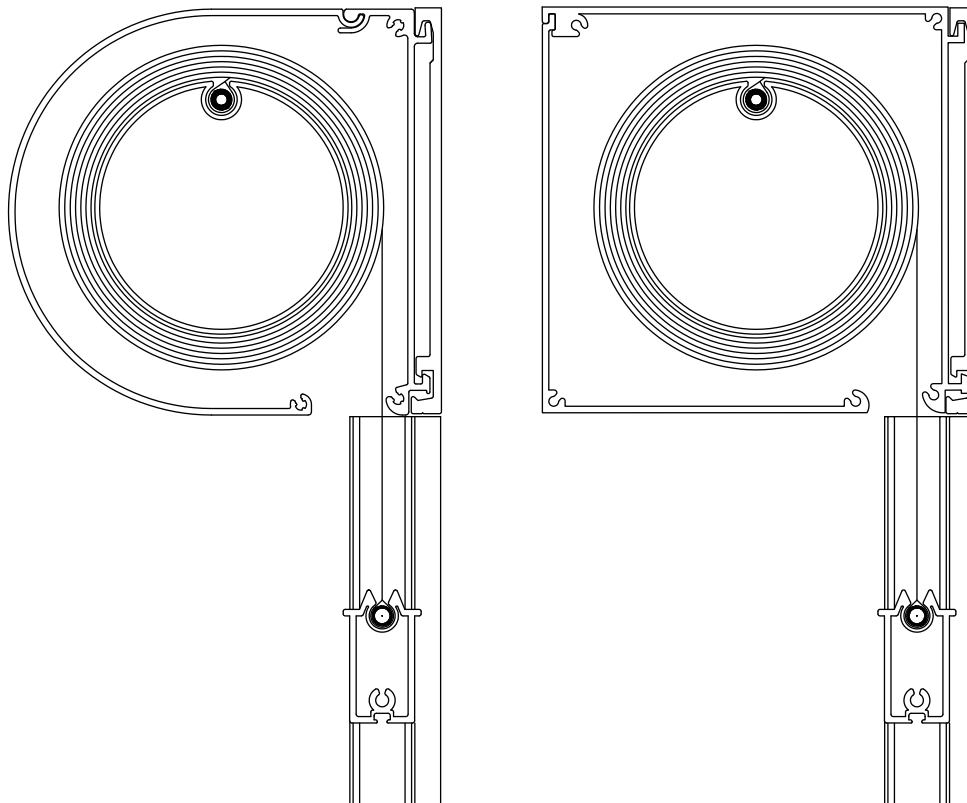

Vägledande mått:

Motorbetjäning:	max. bredd 425 cm	max. höjd 500 cm
Vridstång:	max. bredd 400 cm	max. höjd 300 cm

Den maximala bredden kan på en motoriserad installation utökas genom seriekoppling av flera installationer.

0 % rabatt ska dras av på angivna priser.



0 % rabatt ska dras av på angivna priser.

Specifikationer:

Kassett:	Sluten aluminiumplåt beroende på projektet.
Underlist:	Extruderat aluminium, 20 x 41 mm.
Sidolister:	Extruderat aluminium, 62 x 27 mm.
Profilfärg:	Standard RAL 9010 eller eloxerad. RAL-specialfärg kan användas.
Duk:	PVC-belagd glasfiber. Färg och material beroende på kollektion.
Betjäning:	Vridstång eller 230 V motor.

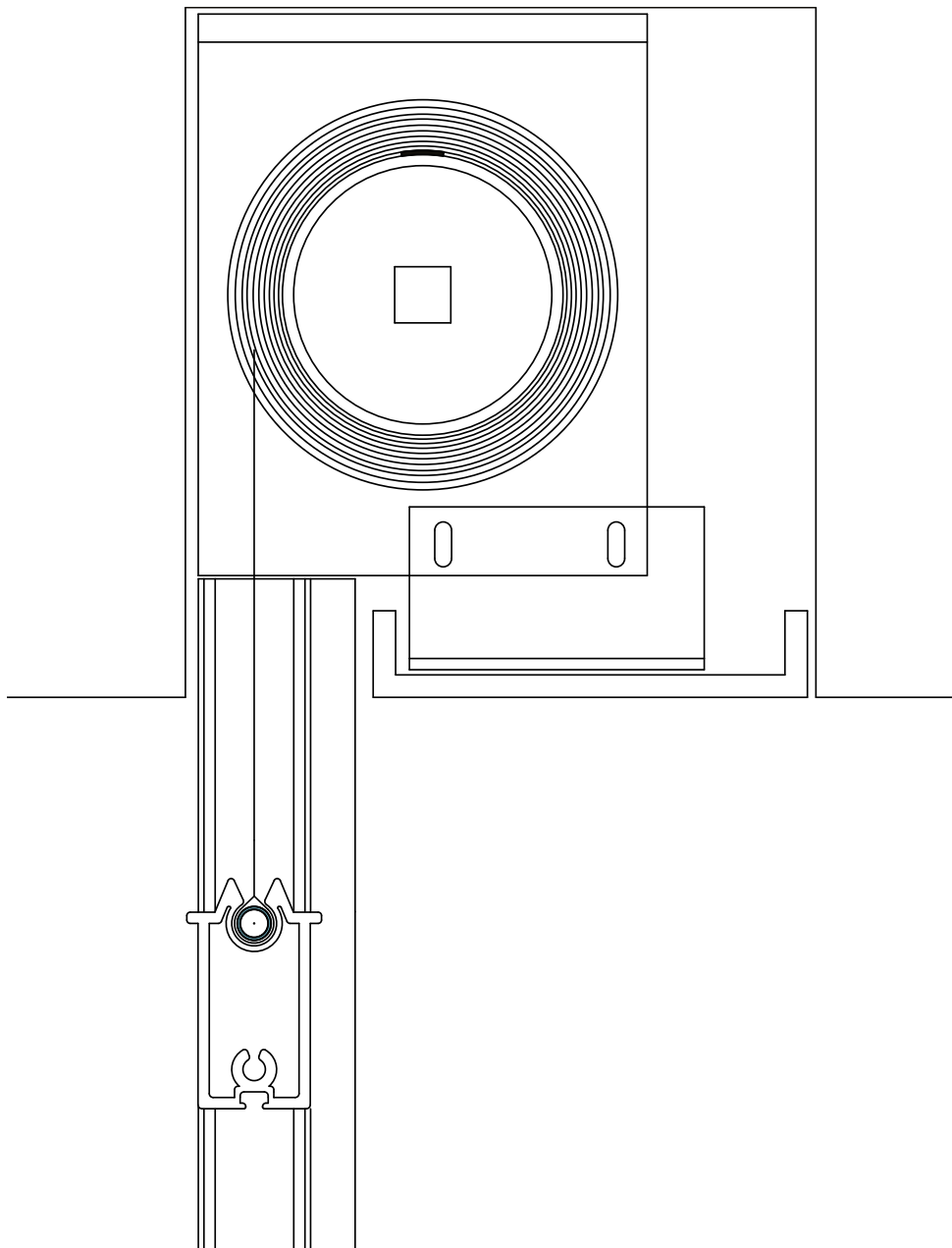

Vägledande mått:

Motorbetjäning:	max. bredd 340 cm	max. höjd 325 cm
Vridstång inv:	max. bredd 280 cm	max. höjd 250 cm

Den maximala bredden kan på en motoriserad installation utökas genom seriekoppling av flera installationer.

0 % rabatt ska dras av på angivna priser.

System 65, System 85, System 95

Bredd	80	100	120	140	160	180	200	220	240	260	280	300	320
Höjd													
80	4828	5274	5733	6191	8314	7095	7543	8042	8495	9375	9830	10279	10739
120	5447	5956	6468	7026	7536	8047	8561	9109	9622	10766	11279	11792	12305
160	6065	6629	7241	7809	8374	8946	9511	10162	10734	12147	12711	13283	13851
200	6463	7026	7637	8207	8768	9340	9907	10558	11123	12541	13115	13678	14247
240	7073	7741	8366	9032	9650	10279	10908	11612	12236	13920	14549	15178	15803
280	7741	8418	9102	9830	10509	11195	11874	12679	13363	15315	16001	16687	17366
320	8277	9069	9912	10705	11547	12350	13143	13947	14867	15670	16465	17619	19049
Pristillägg typ 3	760	854	947	1038	1131	1223	1314						
Pristillägg typ 4	3181	3349	3525	3684	3852	4020	4186						

Pristillägg för System 105i: 10%

Betjäning:

Bandbetjäning med lås:	265
Bandbetjäning med uppsamlare och lås:	532
Vridstångsbetjäning max. bredd 300 cm och max 8,4 kvm:	1443
Vridstångsbetjäning vid bredd över 300 cm och max 12,0 kvm:	2373
Motor max. 12 kvm:	3206
Motor max. 24 kvm:	3685
Motor, toppbelysning typ 4, max. 6 kvm:	3206
Motor, toppbelysning typ 4, max. 12 kvm:	3685
Tillägg för fjärrstyrd motor RTS:	1279
Seriekoppling (avstånd 0-1 cm):	560
Seriekoppling (avstånd 1-100 cm):	689
(Seriekoppling av typ 1 max. 4 installationer, typ 4 max. 2 installationer).	
Färdigtillverkad mörklägningsduk per kvm:	952
Tilläggspris för bottenvinkel 25x25 mm:	171
Tilläggspriser för motorbetjäning är exkl. elkontakt och elanslutning.	
Tilläggspriser för motor, fjärrstyrning, gruppstyrning och automatik:	Se under Automatik och el

0 % rabatt ska dras av på angivna priser.

System 125







Bredd	80	100	120	140	160	180	200	220	240	260	280	300
Höjd												
80	5545	6187	6831	7469	8111	8755	9392	10071	10715	11743	12385	13029
120	6097	6794	7485	8214	8903	9601	10290	11024	11713	12979	13675	14367
160	6650	7388	8167	8913	9657	10403	11146	11960	12700	14209	14953	15699
200	7000	7738	8519	9266	10009	10754	11500	12313	13057	14567	15306	16053
240	7546	8373	9167	10001	10794	11587	12382	13252	14044	15796	16577	17382
280	8139	8980	9830	10715	11556	12403	13246	14194	15044	17034	17879	18732
320	8685	9582	10520	11451	12347	13246	14140	15142	16036	18264	19166	20062
360	9245	10188	11174	12152	13107	14051	15004	16092	17039	19509	20456	21402
400	9804	10793	11829	12851	13867	14857	15867	18641	18040	20755	21748	22743
Pristillägg typ 3	760	854	947	1038	1131	1223	1314					
Pristillägg typ 4	3429	3680	3933	4141	4440	4697	5146	5626				

Bredd	320	340	360	380	400	420
Höjd						
80	13672	14311	14953	15597	16239	16881
120	15057	15755	16445	17143	17834	18524
160	16445	17190	17928	18677	19420	20166
200	16796	17542	18283	19029	19773	20519
240	18179	18973	19773	20568	21362	22154
280	19573	20423	21266	22111	22954	23802
320	20959	21857	22756	23651	24551	25449
360	22354	23301	24254	25200	26147	27097
400	23746	24744	25754	26747	27742	28745

Betjäning:

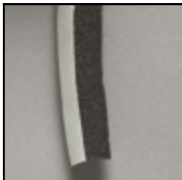
Bandbetjäning med lås:	265
Bandbetjäning med uppsamlare och lås:	532
Vridstångsbetjäning max. bredd 300 cm och max 8,4 kvm:	1443
Vridstångsbetjäning vid bredd över 300 cm och max 12,0 kvm:	2373
Motor max. 12 kvm:	3206
Motor max. 24 kvm:	3685
Motor, toppbelysning typ 4, max. 6 kvm:	3206
Motor, toppbelysning typ 4, max. 12 kvm:	3685
Tillägg för fjärrstyrd motor RTS:	1279
Seriekoppling (avstånd 0-1 cm):	560
Seriekoppling (avstånd 1-100 cm):	689
(Seriekoppling av typ 1 max. 4 installationer, typ 4 max. 2 installationer).	
Färdigtillverkad mörklägningsduk per kvm:	952
Tilläggspris för bottenvinkel 25x25 mm:	171
Tilläggspriser för motorbetjäning är exkl. elkontakt och elanslutning.	
Tilläggspriser för motor, fjärrstyrning, gruppstyrning och automatik:	Se under Automatik och el

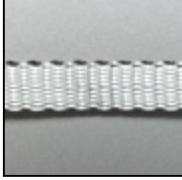
0 % rabatt ska dras av på angivna priser.

			Artikelnr.	Färg	Längd	Antal i paket	Pris st./meter
	Väggkonsol	65 mm	4012010	Alu	30 mm	1	78,00
		65 mm	4012011	Vit	30 mm	1	85,00
		65 mm	4012012	Alu	100 mm	1	146,00
		65 mm	4012013	Vit	100 mm	1	161,00
		85+95 mm	4012020	Alu	30 mm	1	82,00
		85+95 mm	4012021	Vit	30 mm	1	88,00
		85+95 mm	4012022	Alu	100 mm	1	148,00
		85+95 mm	4012023	Vit	100 mm	1	164,00
		125 mm	4012030	Alu	30 mm	1	89,00
		125 mm	4012031	Vit	30 mm	1	95,00
	125 mm	4012032	Alu	100 mm	1	157,00	
	125 mm	4012033	Vit	100 mm	1	172,00	
	Vinkel för takmontering	65 mm	4012040	Alu		1	106,00
		65 mm	4012041	Vit		1	138,00
		85+95 mm	4012042	Alu		1	113,00
		85+95 mm	4012043	Vit		1	138,00
		125 mm	4012046	Alu		1	125,00
		125 mm	4012047	Vit		1	150,00
	Tätninglist		3513001	Svart	10 m	Rulle	227,00
	Täckplugg		3514001	Vit		1	8,50
			3514002	Grå		1	8,50
			3514003	Svart		1	8,50
	Uppdragningsband		4501001	Grå	9,5 mm	Per meter	35,55
	Remlås		4501010	Alu		1	94,00
			4501011	Vit		1	101,00
	Reminsamlare		4501020	Vit		1	421,00

0 % rabatt ska dras av på angivna priser.

		Artikelnr.	Färg	Längd	Antal i paket	Pris st./meter
	Ändstycke till band	4501030	Grå		1	24,20

0 % rabatt ska dras av på angivna priser.