

# Statligt Ramavtal - Möbler och Inredning 2024

Delområde - D Arkiv och Magasin  
Ramavtalsnummer: 23.3-5834-2022-032

## Produktlista Nr 1



# Creating space for a healthy planet!

Bruynzeels vision är att producera och tillhandahålla platsbesparande lösningar som bidrar positivt till vår planet. Att stödja och hjälpa företag att minska deras koldioxidutsläpp genom att använda lösningar som skapar utrymme. Vi ser till att våra kunder utnyttjar varje kubikmeter optimalt. Ju mindre utrymme som behövs desto mindre kostnader, som även har en enorm påverkan på miljön. Vi kallar detta: creating space for a healthy planet.

Med över 70 års erfarenhet har vi levererat utrymmesskapande lösningar för bl.a. arkiv, sjukvård, bibliotek, museum, kontor och detaljhandel. Vi finns med som en ansvarig partner under hela processen från planeringsstadiet, till design, installation och service. För att trygga kundupplevelsen arbetar vi efter givna rutiner. Bruynzeel är certifierad enligt ISO 9001 samt ISO14001.

I Sverige hittar ni vårt kontor i Sävedalen. Bruynzeels huvudkontor och fabrik är beläget i Panningen, Nederländerna. Med vår "bäst i klass" produktionsprocess kan Bruynzeel leverera lösningar med högklassig design och kvalitet med de snabbaste produktions- och leveranstiderna. Vårt åtagande att vara Net Zero år 2035, innebär att vi kontinuerligt arbetar med CO<sup>2</sup>-minskning initiativ samt våra CSR åtagande.

Exempel:

- Vår egen verksamhet är klimatneutral för scope 1 & 2 sedan 2021
- Vi fokuserar på materialets påverkan på hälsa och miljö därför reducerar vi innehållet av galvaniserat stål och tillverkar våra produkter i icke inoljat stål
- Vi kan erbjuda våra kunder Bruynzeel GreenSteel

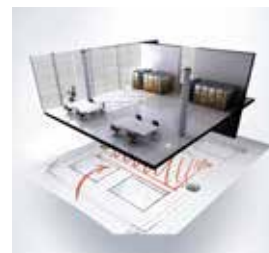

**Traditionell förvaring**  
>50% av utrymmet används inte till förvaring



**Compactus® förvaring**  
Spara 50% m2 utrymme



**Compactus® Double Decker förvaring**  
Spara 75% m2 utrymme

## Innehåll

Kontakta oss för mer information om prisuppgifter eller besök oss på vår hemsida [www.bruynzeel.se](http://www.bruynzeel.se)

	<b>Kompakthyllor</b> Compactus® Kompakthyllor och utförande.	4-11
	<b>Utdragbara och mobila Nätramar</b> ArteStore Tavelförvaring	12-13
	<b>Hyllor</b> Sysco® Hyllställ och tillbehör.	14-31
	<b>Mappar och Märksystem</b>	32-36
	<b>Ritningsskåp A1 och A0 i stål.</b>	37-38
	<b>Skåp utan brand eller stöldskydd</b> Hängmappsskåp och arkivskåp.	39-44
	<b>Vagnar och stegar</b> Plockvagnar, rullbord, arkivvagnar och stegar.	45-47

# Compactus®

Bruynzeels Compactus® är ett kompakt, lättarbetat arkivsystem för effektiv förvaring. Compactus® bygger på ett flexibelt modulsystem med närmast obegränsade möjligheter. Hyllsystemet i Compactus® heter Sysco® och kan även användas som ordinära hyllor. Samtliga system är flexibla och kan enkelt byggas ut eller flyttas. Detta gör Compactus® till både dagens och framtidens förvaringssystem. Ett effektivt och ekonomiskt system för de flesta förvaringsbehov och med stor öppenhet för framtida krav och behov!



Compactus® Dynamic II XTR



Compactus® Dynamic II XT



Compactus® Double Decker



Compactus® Double Decker i museimagasin.



Compactus® Original XT i sjukhusförråd.



Compactus® Original XTR i arkivmagasin.



Compactus® Original XTR i sjukhusförråd.

# Compactus®

## Belysning



Compactus® förvaringssystem kan kombineras med en automatisk LED-belysning. Belysningsarmaturerna är monterade på varje vagn och tänds enbart i den gång som öppnas. Materialet i hyllorna exponeras för ett minimum av ljus och värme. Som en tumregel reduceras elförbrukningen/ värmeavgivningen med cirka 80%.

## Drift



Bruynzeel kan leverera elektronisk eldrift eller manuell vevdrift. Vagnarna förflyttas tyst, mjukt och lätt utan besvärande "ryck eller krocker". Behörighetskoder kan enkelt programmeras in för maximal säkerhet. De manuella vevdrivningarna anpassas för varje anläggning med optimal utväxling i förhållande till vikt.

## Ventilation



Det elektroniskt drivna systemet kan automatiskt nattparkeras vilket ger optimalt utrymme mellan vagnarna för bästa luftcirkulation och ventilation. Önskas förvaring av föremål som avger doft eller gaser kan ventilationskanal kopplas på vagnar och anslutas till centralventilation.

## Klimat



Klimatet kan styras separat i varje enskild vagn med hjälp av dörrpartier i olika utföranden – även glas. Som tillbehör finns även avfuktningssaggregat.

## Golv



Compactus® löper på en stabil rälskonstruktion. Rälsen kan gjutas in eller läggas löst på befintligt golv. Det laminerade ytskiktet ger bra ljusreflektion och är lätt att hålla rent. Vid problem med fuktvandring rekommenderas oorganiskt aluminiumgolv.

## Safety Master



Safety Mastern är integrerad på höger sida av varje frontpanel och detekterar alla personer och föremål som befinner sig i en öppen arbetsgång. Om en person eller objekt upptäcks i en öppen arbetsgång förhindrar Safety Master all rörelse av hyllsystemet.

## Compactus levereras huvudsakligen till:

Arkiv	Teatrar	Skolor
Bibliotek	Kontor	Industri
Museér	Sjukhus	Lager

**x1** Ett statiskt förvaringssystem med fasta stationära hyllor kräver arbetsutrymme och gångar mellan varje hylla. Hälften av förvaringsytan försvinner i "dött" utrymme.



**x2** Mobila vagnar utnyttjar förvaringsutrymmet effektivt. Genom att vagnarna är flyttbara i sidled krävs bara gångutrymme vid den vagn som för tillfället betjänas. Effekten blir dubbla förvaringsytor och dubbel kapacitet.



**x4** Entresollösning utnyttjar lokalens fulla förvaringskapacitet även på höjden. Genom att skapa ett system i 2 plan fyrdubblas förvaringsytan i jämförelse med ett konventionellt system med fasta hyllor i ett plan.



## Entresollösning Compactus®

Sparar dyrbar golvyta och gör att du kan arbeta på två plan med ett extra golvplan (entresolplan) där takhöjden så tillåter.

# Compactus® XT/XTR kompakthyllor

Ljudabsorberande front



Glasfront



Eget tryck



MDF-front alternativt glasfront



Trä och laminatfront



Stålfront



# Compactus® XT/XTR kompakthyllor

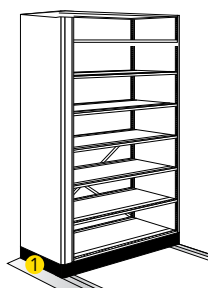

1. Ramp, aluminium

Compactus® kompakthyllor		
G	Gångbredd	Min 650 mm, normal 800-1200 mm
F	Fritt från vägg	Min 34 mm
HG	Huvudgång (rekommenderad)	Min 1200 mm
Vh	Vagnhöjd	70 mm alt. 150 mm
Rh	Rälshöjd	50 mm, inkl golv
S	Sektionslängd	800, 1000, 1200 mm
Ss	Startsektion	887, 1087, 1287 mm
Pb	Påbyggnadssektion	800, 1000, 1200 mm
L	Längd	Ss + gånger antal Pb
H	Gavelhöjd	1194-2914 med 40 mm intervall. Högre höjder vid förfrågan
Totalhöjd		H+ Rh + Vh + 12 mm
Djup hyllplan		250, 270, 300, 320, 350, 390, 400, 450, 500, 540, 600, 640, 700, 800, 900 mm Andra djup går att få vid förfrågan
Belastning hyllplan		Upp till 120 kg utbredd last

Eldrift  
Compactus®



Vevdrift  
Compactus®

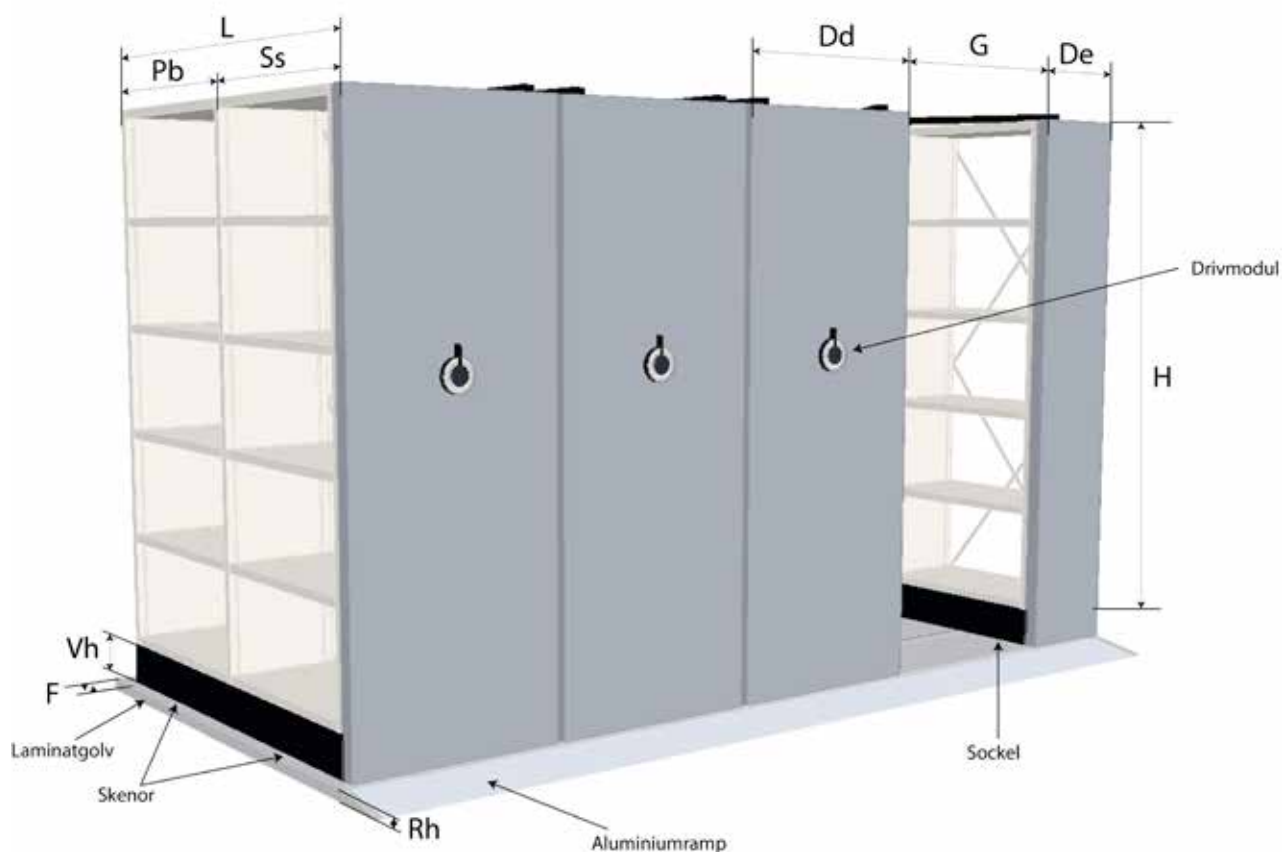

# Compactus® utförande

## Compactus® kompakthyllor monterade på sockel alt. vagnar. Skenor

Skenor för montage på golv med ett laminatgolv mellan skenorna inkl. en aluminium-ramp vid frontskena. Laminatgolvet är med en marmorerad översida och laminerad undersida lättstädad och ger bra ljusreflektion.

### Socklar

Socklar av lackerad stålplåt med fötter (konstruktion lika vagnar) svart RAL 9005.

### Vagnar

Vagnar av lackerad stålplåt med massiva kullagrade stålhjul svart RAL 9005. **Hyllställ** Hyllställen är av lackerad stålplåt med täckta gavlar samt krysstag i rygg alternativt ryggplåtar. All utrustning så som hyllplan, lådor mm är flyttbara med 20 mm intervall.

### Vevdrift Compactus®

Drivsystem med vev. Drivsystemet tillåter användaren att flytta stora laster med en kraft av ca 10 kg. Vevan är ergonomiskt utformad med tre ekrar vilket gör att användaren alltid kan välja det optimala startläget.

### Eldrift, Dynamic II

Drivsystemet kan manövreras med en enkel knapptryckning. Säkerhetsfunktionerna garanterar användarens säkerhet och systemet kontrollerar att alla säkerhetsanordningar fungerar. Om problem upptäcks, går systemet inte att använda. Mjukstart och mjukstopp garanterar en vibrationsfri rörelse för optimalt skydd av de föremål som förvaras. Åtkomstkontrollen används för att konfidentiellt material ska hållas hemligt och bara tillgänglig för de personer som har access.

### Säkerhet

Compactus® är godkänd och testad enligt GS, RAL, och uppfyller alla gällande säkerhetskrav.

1. Vagnarna är tipssäkrade där så erfordras.
2. Klämskydd på varje vagn förhindrar att vagnarna går in helt i varandra samt gör att det lagrade materialet blir skonsamt behandlat.
3. Strömövervakningssystemet (MCMS) vagnen stannar så fort den känner av motstånd under rörelsen.
4. Fotoceller finns monterade på varje vagn. När fotocellens infraröda stråle bryts av ett föremål eller en människa stoppar systemets rörelser.
5. Visuellt kontroll tvingar användaren att kontrollera den öppna gången innan en annan gång öppnas. Genom en knapptryckning kan systemet flyttas efter att användaren säkerställt att inga hinder finns i vägen.
6. Safety Master detekterar alla personer och föremål som befinner sig i en öppen arbetsgång. Om en person eller objekt upptäcks i en öppen arbetsgång förhindrar Safety Master all rörelse av hyllsystemet.

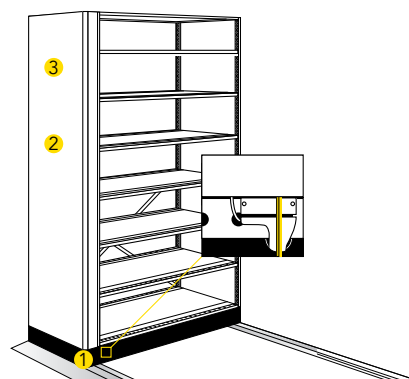

1. Integrerat golvlås
2. Dekorfront
3. Indexmodul

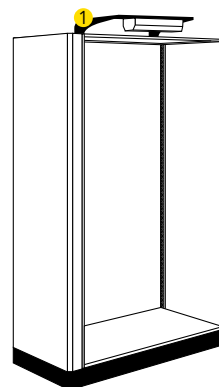

1. Integrerad belysning

Hyllängd (mm) – dagöppning		
770	970	1170
Hylldjup (mm):	Exempel på användningsområden	
250	A4 pärm alt A4 stående boxar	Begränsat utrymme för arkiv
270	A4 pärm alt A4 stående pärmar	Det vanligast djupet
300	Pärmar, böcker, förvaring	Universaldjup
320	Liggande A4 box	
350	A4 hängmapp, vänster-höger	Gaveldjup för hängmappsram
390	A4 hängmapp, under	För hängning under hyllplan
400	Diverse större förvaring	Vid behov av djupare hylla
450	Diverse större förvaring	Vid behov av djupare hylla

Gavelhöjder (mm):		
1834	5xA4	
1874	5xA4	1 st utdragbar avlastningshylla
2194	6xA4	
2234	6xA4	1 st utdragbar avlastningshylla
2554	7xA4	
2594	7xA4	1 st utdragbar avlastningshylla



## Compactus® kompakthyllor: Exempel med priser

### Exempel 7

#### Entresollösning, Compactus® Double Decker

33,6 hyllmeter per kvm golvyta. Golvyta 100 kvm. Kapacitet 3360 hyllmeter. Höjd totalt 4600 mm.

Kompakthyllor som bärande konstruktion, utan fördyrande bjälklag med pelare.

**Pris: 5 237 480:- inkl. entresolgov och belysning.**



# ArteStore Tavelförvaring

## Utdragbara nätramar

Utdragbara nätramar ger en effektiv användning av ert utrymme. Om du behöver visa ett specifikt föremål så behöver endast den relevanta nätramen dras fram. Nätramarna finns tillgänglig i tre alternativ: upphängd, på räls och på hjul.



### ArteStore Rota

Nätramar på hjul. Artestore Rota använder kraftiga hjul på det befintliga golvet. Konstruktionen har styrskenor för att fixera in nätramarna. Idealiskt lämpad för mindre installationer eller installationer på ett befintligt golv. Systemet har samma lastkapacitet på 25 kg per kvadratmeter med nästan oändliga möjligheter i storlek.

Prisexempel:

-Bredd 7m x Djup 6m x Höjd 3m

-Dragskärmar från en sida, fritt mellan dragskärmar 300mm.

-20 st dubbelsidiga dragskärmar med handtag hängande i fristående ställning

-Total hängyta 312 m<sup>2</sup>

= 1 309 244 SEK



### ArteStore Penda

Nätramar som hänger från en styrskena av aluminium. Styrskenan är utvecklad för att ha så lite motstånd och vibration som möjligt. Nätramarna kan bära upp till 25 kg per kvadratmeter. Vårt Artestore Penda-system har en skräddarsydd konstruktion som nätramarna hänger från. När så behövs kan styrskenorna fästas i taket, vilket eliminerar behovet av en fristående konstruktion. En ytterligare fördel med det här systemet är att golvet inte avbryts av räls, en viktig egenskap om golvytan även används som transportväg

Prisexempel:

-Bredd 7m x Djup 6m x Höjd 3m

-Dragskärmar från en sida, fritt mellan dragskärmar 300mm.

-18st dubbelsidiga dragskärmar med handtag hängande i fristående ställning

-Total hängyta 280 m<sup>2</sup>

= 1 482 496 SEK



### ArteStore Terra

Nätramar som rullar på räls. Artestore Terra-systemet har ett ovanpåliggande golv av trä eller aluminium, som skapar en helt jämn nivå med rälsen. Den skräddarsydda konstruktionen har styrskenor som fixerar in nätramarna perfekt. Alternativt kan rälsen placeras in i ett betonggolv utan att sticka upp. Systemet har en lastkapacitet på 25 kg per kvadratmeter med nästan oändliga konfigurationer i både längd och höjd.

#### Prisexempel:

- Bredd 7m x Djup 6m x Höjd 3m
- Dragskärmar från en sida, fritt mellan dragskärmar 300mm.
- 18 st dubbelsidiga dragskärmar med handtag hängande i fristående ställning
- Total hängyta 276 m<sup>2</sup>

= 1 396 164 SEK

## Mobila nätramar

### Compactus® ArteStore

Nätramar, A eller T stativ monterade på Compactus® mobila kompakthyllor



#### Tillbehör till Compactus® ArteStore

Benämning	Mått	Art nr.	Pris
A-stativ enkelsidig	2200x250x600	2200250300	2517
A-stativ enkelsidig	2200x250x1000	22002501000	2676
A-stativ enkelsidig	2200x250x1200	22002501200	2918
A-stativ enkelsidig	2200x300x600	2200300600	2517
A-stativ enkelsidig	2200x300x1000	22003001000	2676
A-stativ enkelsidig	2200x300x1200	22003001200	2918
A-stativ dubbelsidig	2200x508x600	2200508600	5033
A-stativ dubbelsidig	2200x508x1000	22005081000	5349
A-stativ dubbelsidig	2200x508x1200	22005081200	5864
A-stativ dubbelsidig	2200x548x600	2200548600	5033
A-stativ dubbelsidig	2200x548x1000	22005481000	5349
A-stativ dubbelsidig	2200x548x1200	22005481200	5864

A-stativ finns i flera storlekar.

# SYSCO® hyllsystem

Bruynzeels hyllsystem är idealiska för lagring och förvaring av dokument och värdeföremål. Sysco® är ett flexibelt hyllsystem som finns i en mängd olika dimensioner. Samma hyllsystem används både i kompakthyllor som stationära hyllor. Ett brett utbud av tillbehör gör det möjligt att anpassa hyllsystemet efter egna behov och det är enkelt att flytta om det skulle behövas. Om ytterligare förvaringsbehov med tiden uppstår, kan hyllsystemen byggas om till ett mobilt förvaringssystem. Med Bruynzeels produkter får du en förvaring som är både flexibel och tillförlitlig.



Sysco® .



Sysco® med lådsystem i museimagasin.



Sysco® i arkivmagasin.

## Mellangavlar

### Gavlar typ 812C00

	H (mm)	D (mm)	Artikelnummer	Pris
med hyllhål på 2 sidor i	1874	250	64630000	976
grå-vit RAL 9002	1874	270	64630001	1008
	1874	300	64630002	1049
	1874	320	64630003	1077
	1874	350	64630004	1119
	1874	390	64630005	1168
	1874	400	64630006	1182
	1874	450	64630007	1266
	2234	250	4631002	1094
	2234	270	4630015	1131
	2234	300	4630016	1180
	2234	320	4630017	1215
	2234	350	4630018	1263
	2234	390	4630019	1323
	2234	400	4630020	1339
	2234	450	4630021	1437
	2594	250	4631003	1212
	2594	270	4630022	1255
	2594	300	4630023	1312
	2594	320	4630024	1351
	2594	350	4630025	1408
	2594	390	4630026	1478
	2594	400	4630027	1497
	2594	450	4630028	1608

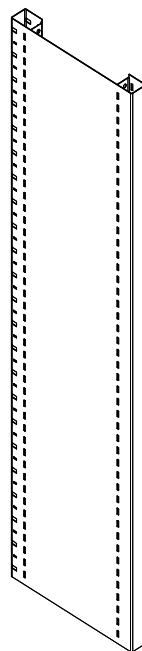

## Yttergavlar

### Yttergavlar typ 812C20

	H (mm)	D (mm)	Artikelnummer	Pris
med hyllhål på 1 sida	1874	250	64630029	976
i grå-vit RAL 9002	1874	270	64630030	1008
	1874	300	64630031	1049
	1874	320	64630032	1077
	1874	350	64630033	1119
	1874	390	64630034	1168
	1874	400	64630035	1182
	1874	450	64630036	1266
	2234	250	4631005	1094
	2234	270	4630044	1131
	2234	300	4630045	1180
	2234	320	4630046	1215
	2234	350	4630047	1263
	2234	390	4630048	1323
	2234	400	4630049	1339
	2234	450	4630050	1437
	2594	250	4631006	1212
	2594	270	4630051	1255
	2594	300	4630052	1312
	2594	320	4630053	1351
	2594	350	4630054	1408
	2594	390	4630055	1478
	2594	400	4630056	1497
	2594	450	4630057	1608

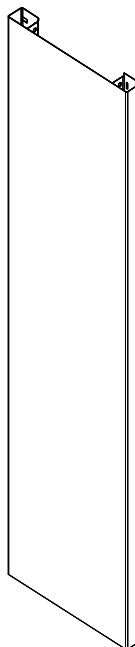

## Mellangavel med utfyllnadspanel

### Gavlar med utfyllnadspanel typ 812D00

	H (mm)	D (mm)	Artikelnummer	Pris
Med hyllhål på 2 sidor	1874	250	64630100	1431
stängd av utfyllnads-	1874	270	64630101	1487
panel i grå-vit	1874	300	64630102	1563
RAL 9002	1874	320	64630103	1615
	1874	350	64630104	1692
	1874	390	64630105	1788
	1874	400	64630106	1813
	1874	450	64630107	1956
	2234	250	4631009	1600
	2234	270	4630115	1665
	2234	300	4630116	1756
	2234	320	4630117	1770
	2234	350	4630118	1910
	2234	390	4630119	2025
	2234	400	4630120	2055
	2234	450	4630121	2223
	2594	250	4631010	1769
	2594	270	4630122	1844
	2594	300	4630123	1949
	2594	320	4630124	2021
	2594	350	4630125	2127
	2594	390	4630126	2262
	2594	400	4630127	2297
	2594	450	4630128	2489

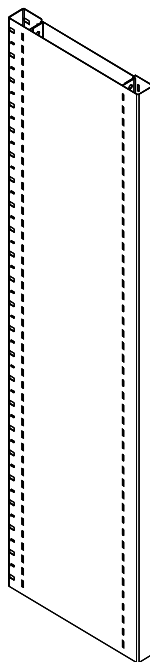

## Yttergavel med utfyllnadspanel

### Yttergavlar med utfyllnadspanel typ 812D20

	H (mm)	D (mm)	Artikelnummer	Pris
med hyllhål på 1 sida	1874	250	64630129	1431
stängd med utfyllnads-	1874	270	64630130	1487
panel i grå-vit RAL 9002	1874	300	64630131	1563
	1874	320	64630132	1615
	1874	350	64631033	1692
	1874	390	64630134	1788
	1874	400	64630135	1813
	1874	450	64630136	1956
	2234	250	4631013	1600
	2234	270	4630144	1665
	2234	300	4630145	1756
	2234	320	4630146	1770
	2234	350	4630147	1910
	2234	390	4630148	2025
	2234	400	4630149	2055
	2234	450	4630150	2223
	2594	250	4631014	1769
	2594	270	4630151	1844
	2594	300	4630152	1949
	2594	320	4630153	2021
	2594	350	4630154	2127
	2594	390	4630155	2262
	2594	400	4630156	2297
	2594	450	4630157	2489

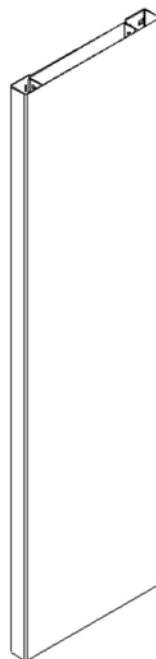

## Perforerade mellangavlar

### Perforerade gavlar typ 812C10

	H (mm)	D (mm)	Artikelnummer	Pris
med perforering och hyllhål på 2 sidor i grå-vit RAL 9002	1874	250	64631015	1020
	1874	270	64630201	1054
	1874	300	64630202	1097
	1874	320	64630203	1127
	1874	350	64630204	1170
	1874	390	64630205	1221
	1874	400	64630206	1235
	1874	450	64630207	1324
	2234	250	4631017	1144
	2234	270	4630215	1183
	2234	300	4630216	1235
	2234	320	4630217	1270
	2234	350	4630218	1321
	2234	390	4630219	1383
	2234	400	4630220	1400
	2234	450	4630221	1503
	2594	250	4631018	1268
	2594	270	4630222	1312
	2594	300	4630223	1372
	2594	320	4630224	1413
	2594	350	4630225	1473
	2594	390	4630226	1546
	2594	400	4630227	1566
	2594	450	4630228	1681

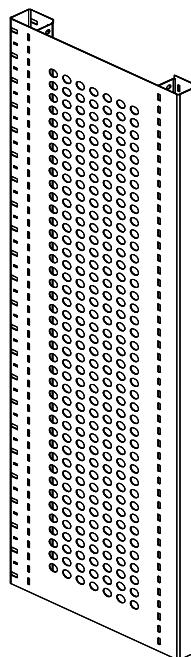

## Perforerade yttergavlar

### Perforerade yttergavlar typ 812C30

	H (mm)	D (mm)	Artikelnummer	Pris
Med perforering och hyllhål på 1 sida i grå-vit RAL 9002	1874	250	64630290	1020
	1874	270	64630230	1054
	1874	300	64630231	1097
	1874	320	64630232	1127
	1874	350	64630233	1170
	1874	390	64630234	1221
	1874	400	64630235	1235
	1874	450	64630236	1324
	2234	250	4631021	1144
	2234	270	4630244	1183
	2234	300	4630245	1235
	2234	320	4630246	1270
	2234	350	4630247	1321
	2234	390	4630248	1383
	2234	400	4630249	1400
	2234	450	4630250	1503
	2594	250	4631022	1268
	2594	270	4630251	1312
	2594	300	4630252	1372
	2594	320	4630253	1413
	2594	350	4630254	1473
	2594	390	4630255	1546
	2594	400	4630256	1566
	2594	450	4630257	1681

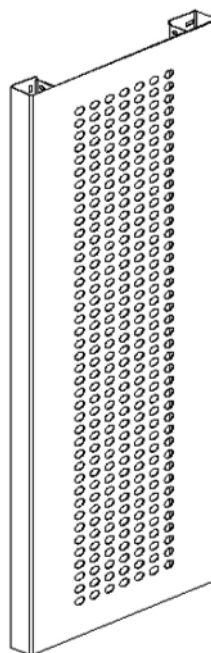

## Perforerade mellangavlar med utfyllnadspanel

### Perforerade gavlar med utfyllnadspanel typ 812D11

	H (mm)	D (mm)	Artikelnummer	Pris
Med perforering och	1874	250	64631023	1632
hyllhål på 2 sidor	1874	270	64630301	1690
stängd av perforerad	1874	300	64630302	1770
utfyllnadspanel	1874	320	64630303	1825
i grå-vit RAL 9002	1874	350	64630304	1905
	1874	390	64630305	2005
	1874	400	64630306	2032
	1874	450	64630307	2181
	2234	250	4631025	1809
	2234	270	4630315	1877
	2234	300	4630316	1972
	2234	320	4630317	2037
	2234	350	4630318	2132
	2234	390	4630319	2253
	2234	400	4630320	2284
	2234	450	4630321	2460
	2594	250	4631026	1985
	2594	270	4630322	2064
	2594	300	4630323	2174
	2594	320	4630324	2249
	2594	350	4630325	2360
	2594	390	4630326	2501
	2594	400	4630327	2537
	2594	450	4630328	2738

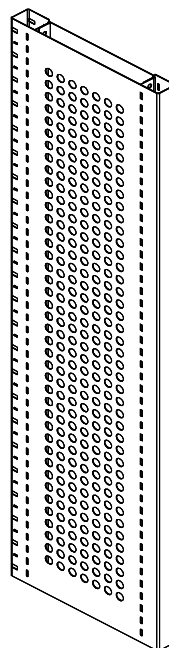

## Perforerade yttergavlar

### Yttergavlar, perforerade med utfyllnadspanel typ 812D31

	H (mm)	D (mm)	Artikelnummer	Pris
Med perforering och	1874	250	64631027	1632
hyllhål på 1 sida	1874	270	64630330	1690
stängd med perforerad	1874	300	64630331	1770
utfyllnadspanel	1874	320	64630332	1825
i grå-vit RAL 9002	1874	350	64630333	1905
	1874	390	64630334	2005
	1874	400	64630335	2032
	1874	450	64630336	2181
	2234	250	4631028	1809
	2234	270	4630344	1877
	2234	300	4630345	1972
	2234	320	4630346	2037
	2234	350	4630347	2132
	2234	390	4630348	2253
	2234	400	4630349	2284
	2234	450	4630350	2460
	2594	250	4631029	1985
	2594	270	4630351	2064
	2594	300	4630352	2174
	2594	320	4630353	2249
	2594	350	4630354	2360
	2594	390	4630355	2501
	2594	400	4630356	2537
	2594	450	4630357	2738

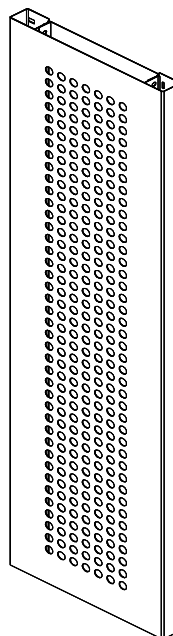

## Tillbehör

### Fotplattor

	Artikelnummer	Pris/st
(2st per singel, 3st per dubbel gavel behövs)	4630604	17

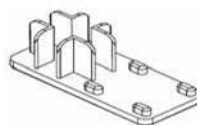

### Ställbara fötter

	Artikelnummer	Pris/st
(2st per gavel behövs)	64630604	119



### Nivelleringsbricka

D (mm)	Artikelnummer	Pris/st
1 mm	4630605	7
2 mm	4630606	8



### Kopplingsbeslag

	Artikelnummer	Pris/st
För att åstadkomma dubbla gavlar (6 st per dubbel gavel behövs)	4630607	10

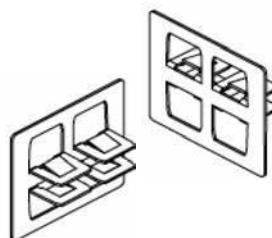

# Ryggstag, ryggplåt

## Ryggstag set

	H (mm)	L (mm)	Artikelnummer	Pris
Set inkl. 2 ryggstag		800	4693001	143
och bult och mutter		1000	4693002	146
		1200	4693003	157

Se schema nedan för hur många set som behövs

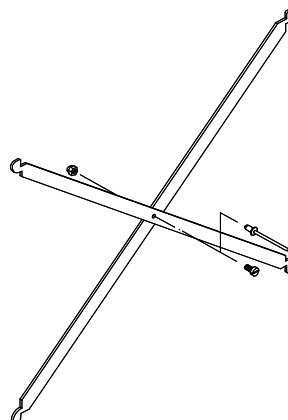
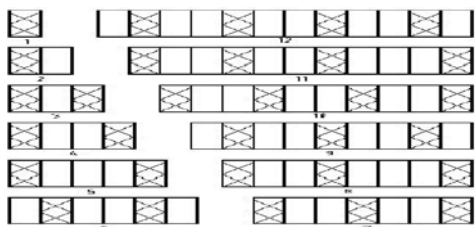

### NH = 1954 - 2474

C1 = 17-977  
C2 = 1017-1977

### NH = 2514 - 2994

C1 = 17-977  
C2 = 1017-1977  
C3 = 1537-2497  
2017-2977

### NH = 994 - 1474

C1 = 17-977

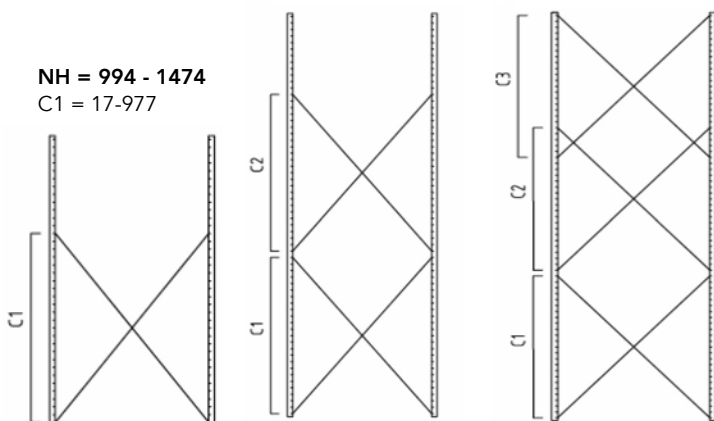

## Ryggplåtar delade

	H (mm)	L (mm)	Artikelnummer	Pris
inkl. 2 stålpaneler	1874	800	4693010	2868
i grå-vit RAL 9002	1874	1000	4693011	3275
1 H-profil	1874	1200	4693012	3385
	2234	800	4693016	3163
	2234	1000	4693017	3463
	2234	1200	4693018	3765
inkl. 3 stålpaneler	2594	800	4693019	3482
i grå-vit RAL 9002	2594	1000	4693020	3825
2 H-profiler	2594	1200	4693021	4170
16 beslag och nitar				

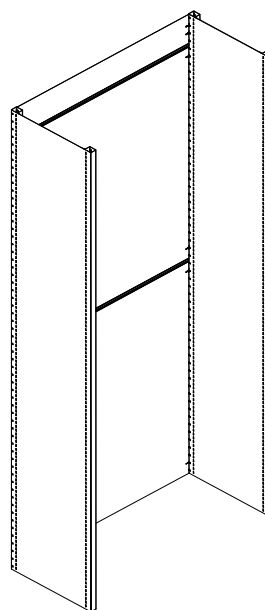

# Hyllplan

Hyllplan				
H (mm)	L (mm)	D (mm)	Artikelnummer	Pris
25	800	250	4631030	313
25	800	270	4631100	324
25	800	300	4631101	342
25	800	320	4631102	354
25	1000	250	4631031	362
25	1000	270	4631103	376
25	1000	300	4631104	398
25	1000	320	4631105	412
25	1200	250	4631032	410
25	1200	270	4631106	427
25	1200	300	4631107	453
25	1200	320	4631108	470
33	800	250	4631033	327
33	800	270	4631034	338
33	800	300	4631109	357
33	800	350	4631111	385
33	800	390	4631112	409
33	800	400	4631113	415
33	800	450	4631114	444
33	1000	250	4631035	377
33	1000	270	4631036	392
33	1000	300	4631115	412
33	1000	350	4631117	450
33	1000	390	4631118	480
33	1000	400	4631119	487
33	1000	450	4631120	523
33	1200	250	4631037	428
33	1200	270	4631038	445
33	1200	300	4631121	471
33	1200	350	4631123	514
33	1200	390	4631124	548
33	1200	400	4631125	557
33	1200	450	4631126	600

Hyllplan, perforerade, 2 rader				
H (mm)	L (mm)	D (mm)	Artikelnummer	Pris
25	800	250	4631039	360
25	800	270	4631130	373
25	800	300	4631131	393
25	800	320	4631132	407
25	1000	250	4631040	416
25	1000	270	4631133	432
25	1000	300	4631134	457
25	1000	320	4631135	473
25	1200	250	4631041	472
25	1200	270	4631136	491
25	1200	300	4631137	521
25	1200	320	4631138	540
33	800	250	4631042	357
33	800	270	4631043	389
33	800	300	4631139	409
33	800	350	4631141	443
33	800	390	4631142	470
33	800	400	4631143	477
33	800	450	4631144	511
33	1000	250	4631043	434
33	1000	270	4631044	450
33	1000	300	4631145	475
33	1000	350	4631147	517
33	1000	390	4631148	550
33	1000	400	4631149	559
33	1000	450	4631150	601
33	1200	250	4631045	492
33	1200	270	4631046	512
33	1200	300	4631151	541
33	1200	350	4631153	591
33	1200	390	4631154	631
33	1200	400	4631155	640
33	1200	450	4631156	690

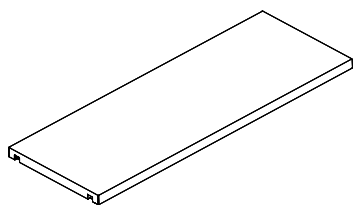

i grå-vit RAL 9002  
Vanliga hyllor med  
djup 390 mm  
passar även för  
arkivering av lateral  
suspension files

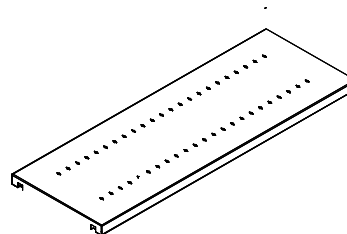

i grå-vit RAL 9002

## Perforerade hyllplan, hyllkrok

### Hyllplan perforerad, 3 rader

	H (mm)	L (mm)	D (mm)	Artikelnummer	Pris
i grå-vit RAL 9002	25	800	250	4631047	360
	25	800	270	4631160	373
	25	800	300	4631161	393
	25	800	320	4631162	407
	25	1000	250	4631048	416
	25	1000	270	4631163	432
	25	1000	300	4631164	457
	25	1000	320	4631165	473
	25	1200	250	4631049	472
	25	1200	270	4631166	491
	25	1200	300	4631167	521
	25	1200	320	4631168	540
	33	800	250	4631050	375
	33	800	270	4631051	389
	33	800	300	4631169	409
	33	800	350	4631171	443
	33	800	390	4631172	470
	33	800	400	4631173	477
	33	800	450	4631174	511
	33	1000	250	4631052	434
	33	1000	270	4631053	450
	33	1000	300	4631175	475
	33	1000	350	4631177	517
	33	1000	390	4631178	550
	33	1000	400	4631179	559
	33	1000	450	4631180	601
	33	1200	250	4631054	492
	33	1200	270	4631055	512
	33	1200	300	4631181	541
	33	1200	350	4631183	591
	33	1200	390	4631184	631
	33	1200	400	4631185	640
	33	1200	450	4631186	690

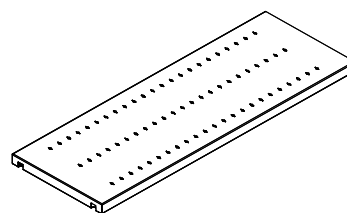

### Hyllkrok

		Artikelnummer	Pris
4 st hyllkrok per hylla För 33 mm hyllplan	1 st	4630600	2
	200 st	4630602	461
För 25 mm hyllplan	1 st	4630601	2
	200 st	4630603	446



## Tillbehör: avdelare, stopp, bokstöd

Avdelande regler		H		
		(mm)	Artikelnummer	Pris/st
Galvaniserade		1994	4630610	90
För att dela en hel sektion från topp till botten i mindre fack.		2234	4630611	101
Facken är lika på varje plan. (kan endast användas i kombination med perforerade hyllor)		2594	4630612	117

Fackavdelarpanel i stål	H	D	NH		
	(mm)	(mm)	(mm)	Artikelnummer	Pris/st
i grå-vit RAL 9002	25	270	357	4630683	197
För att dela ett fack		300	357	4630684	209
i ett antal underfack		320	357	4630685	217
inkl. clip					
(kan endast användas i	33	350	349	4630686	227
kombination med		390	349	4630687	242
perforerade hyllor)		400	349	4630688	246

Förstärkningsreglar		L		
		(mm)	Artikelnummer	Pris/st
i grå-vit RAL 9002		800	4630615	307
		1000	4630616	308
(kan endast användas för Hylldjup > 350 mm)		1200	4630617	333

Hyllstopp		L		
		(mm)	Artikelnummer	Pris/st
i grå-vit RAL 9002		800	4630620	193
		1000	4630621	177
		1200	4630622	188

Frontstopp		L		
		(mm)	Artikelnummer	Pris/st
Rostfritt stål		800	4630625	174
		1000	4630626	201
		1200	4630627	226

Mittenstopp		L		
		(mm)	Artikelnummer	Pris/st
i grå-vit RAL 9002		800	4630630	66
plast		1000	4630631	82
		1200	4630632	99

Skjutbara bokstöd				
		Artikelnummer		Pris/set
i grå-vit RAL 9002 5 delar per set	för 25 mm hpl	höger	4630635	1113
		vänster	4630636	1113
	för 33 mm hpl	höger	4630637	1113
		vänster	4630638	1113

Klämma fackavdelare		D		
		(mm)	Artikelnummer	Pris/st
Rostfritt stål		250	4631056	195
		270	4631057	195
		300	4630640	279
		350	4630641	295
		390	4630642	302
		400	4630643	302
		450	4630644	312

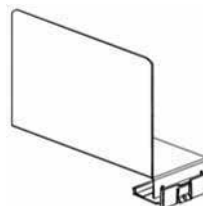
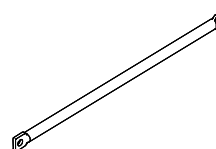
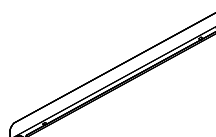
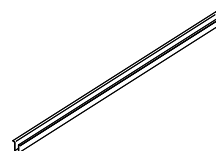
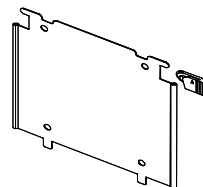

## Tillbehör: tidskriftshyllor, etiketthållare, utdragbara hyllplan

### Tidskriftshyllor

	H (mm)	L (mm)	D (mm)	Artikelnummer	Pris
i grå-vit RAL 9002	33	800	300	4693056	4293
inkl. frontstopp och hyllkrok	33	1000	300	4693057	4599
	33	1200	300	4693058	4926
	33	800	350	4693059	4473
	33	1000	350	4693060	4790
	33	1200	350	4693061	5121

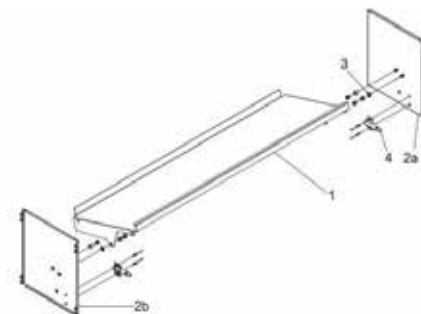

### Etiketthållare

		Artikelnummer	Pris
inkl. Fästkuddar	A5 Scandinavia	4693070	71
	A4 Scandinavia	4693071	149



### Utdragbara hyllplan

	L (mm)	D (mm)	Artikelnummer	Pris
i grå-vit RAL 9002	800	250	4631056	2977
	800	270	4693080	2745
	800	300	4693083	2750
	800	320	4693098	2987
	800	350	4693086	2789
	800	390	4693089	2794
	800	400	4693092	3036
	800	450	4693095	3057
	1000	250	4631057	2337
	1000	270	4693081	2105
	1000	300	4693084	2111
	1000	320	4693099	2347
	1000	350	4693087	2185
	1000	390	4693090	2191
	1000	400	4693093	2433
	1000	450	4693096	2454
	1200	250	4631058	2391
	1200	270	4693082	2160
	1200	300	4693085	2165
	1200	320	4693100	2401
	1200	350	4693088	2254
	1200	390	4693091	2259
	1200	400	4693094	2501
	1200	450	4693097	2522

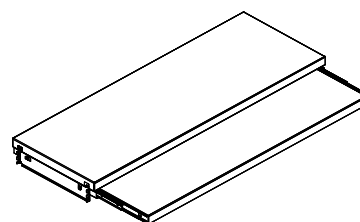

# Hängmappssystem

## Utdragsramar för hängmappar

	L (mm)	D (mm)	Artikelnummer	Pris
Typ C	800	300	4693101	3155
i grå-vit RAL 9002*	800	320	4693104	3177
Finns även med läs.	800	350	4693107	2944
	800	370	4693110	3062
	800	390	4693113	3058
exkl. Hängskena	800	400	4693116	3110
(lateral lagring	800	450	4693119	3435
endast möjligt för	1000	300	4693102	3194
djup > 350 mm	1000	320	4693105	3215
och filer i A4 format	1000	350	4693108	2984
och 330 mm)	1000	370	4693111	3102
	1000	390	4693114	3098
	1000	400	4693117	3150
	1000	450	4693120	3476
	1200	300	4693103	3306
	1200	320	4693106	3327
	1200	350	4693109	3093
	1200	370	4693112	3210
	1200	390	4693115	3206
	1200	400	4693118	3258
	1200	450	4693121	3588

\*Inkl. handtag.

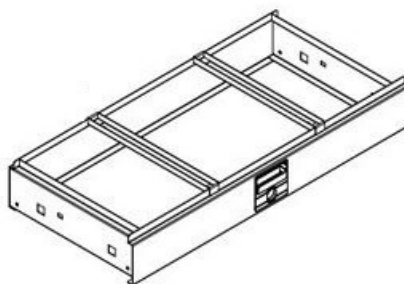

## Hängskena

	L (mm)	Artikelnummer	Pris
i grå-vit RAL 9002	300 / 320	4630670	278
	350 - 450	4630671	267
	450 folio	4630672	367

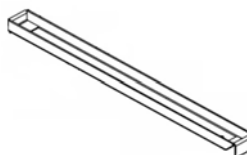

## Hängmappsram

	L (mm)	D (mm)	Artikelnummer	Pris
	800	250	90800250	2069
	1000	250	90100250	2124
	1200	250	90120250	2216
	800	270	90800270	2069
	1000	270	90100270	2124
	1200	270	90120270	2216

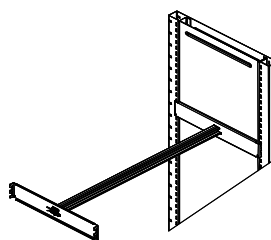

## System Zippel/Jalema

	L (mm)	D (mm)	Artikelnummer	Pris
	800	350	4693200	948
	800	390	4693201	956
	800	400	4693202	959
	800	450	4693203	1050
	1000	350	4693204	1069
	1000	390	4693205	1076
	1000	400	4693206	1079
	1000	450	4693207	1171
	1200	350	4693208	1189
	1200	390	4693209	1197
	1200	400	4693210	1200
	1200	450	4693211	1291

## Lådor till hyllsystem

### Lådor

	L (mm)	D (mm)	Artikelnummer	Pris
Typ C	800	300	4693130	4934
i grå-vit RAL 9002	800	320	4693133	4956
H = 120	800	350	4693136	4562
Med handtag och lås.	800	370	4693139	4680
Kompletta	800	390	4693142	4675
Kan endast avdelas	800	400	4693145	4728
vertikalt.	800	450	4693148	5229
	1000	300	4693131	5013
	1000	320	4693134	5035
	1000	350	4693137	4802
	1000	370	4693140	4920
	1000	390	4693143	4915
	1000	400	4693146	4968
	1000	450	4693149	5256
	1200	300	4693132	5246
	1200	320	4693135	5267
	1200	350	4693138	5122
	1200	370	4693141	5239
	1200	390	4693144	5235
	1200	400	4693147	5287
	1200	450	4693150	5603

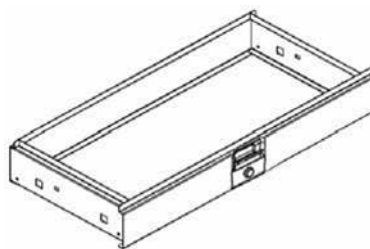

### Fackavdelare

	D (mm)	Artikelnummer	Pris
i grå-vit RAL 9002	300	4630691	274
	320	4630692	274
	350	4630693	207
	390	4630694	207
	400	4630695	207
	450	4630696	280

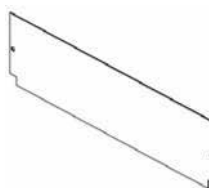

## Ritningslådor

### Lådor, andra dimensioner kan erhållas

	L (mm)	D (mm)	Artikelnummer	Pris
För planförvaring av A1	970	700	4693353	67 486
För planförvaring av A0	1270	900	4693354	75 166
Komplett med gejdrar, 20 st lådor/sats				

Invändig lådhöjd 45 mm  
i grå-vit RAL 9002.  
Hyllsektion ingår ej.

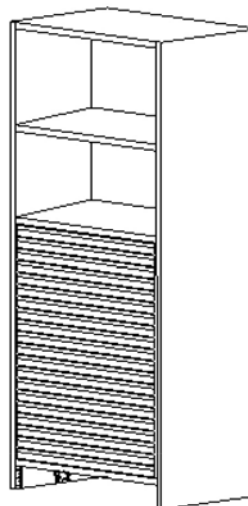
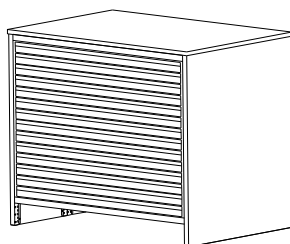
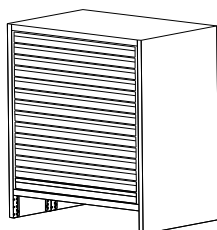

## Lådor anpassade för sjukhusmiljö

Lådor				
L (mm)	D (mm)	Höjd (mm)	Artikelnummer	Pris
800	400	80	60804006	2970
800	400	120	60804012	3072
800	400	160	60804016	3228
800	400	280	60804028	3507
1000	400	80	61004006	2943
1000	400	120	61004012	3249
1000	400	160	61004016	3415
1000	400	280	61004028	4390
1000	400	400	61204040	på begäran
1200	400	80	61204006	3218
1200	400	120	61204012	3571
1200	400	160	61204016	3575
1200	400	280	61204028	3867
800	500	80	60805006	3140
800	500	120	60805012	3249
800	500	160	60805016	3432
800	500	280	60805028	3680
1000	500	80	61005006	3099
1000	500	120	61005012	3405
1000	500	160	61005016	3588
1000	500	280	61005028	4560
1200	500	80	61205006	3388
1200	500	120	61205012	3745
1200	500	160	61205016	3779
1200	500	280	61205028	4010
1000	600	120	61006012	på begäran

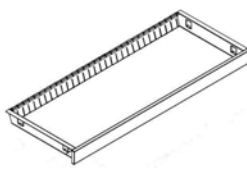
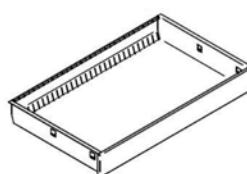
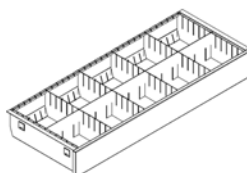
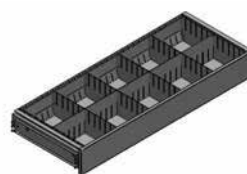

## Avdelare

Korta avdelare			
L (mm)	H (mm)	Artikelnummer	Pris
400	80	7400060	601
400	120	7400120	605
400	160	7400160	608
400	280	7400280	656
500	80	7500060	622
500	120	7500120	629
500	160	7500160	642
500	280	7500280	714

Långa avdelare			
L (mm)	H (mm)	Artikelnummer	Pris
800	80	80800060	700
800	120	80800120	707
800	160	80800160	710
800	280	80800280	785
1000	80	81000060	714
1000	120	81000120	720
1000	160	81000160	731
1000	280	81000280	822
1200	80	81200060	765
1200	120	81200120	775
1200	160	81200160	788
1200	280	81200280	843

## Småfacksavdelare

### Avdelare

L (mm)	H (mm)	Artikelnummer	Pris
90	80	9090060	420
90	120	9090120	437
90	160	9090160	443
120	80	9120060	416
120	120	9120120	443
120	160	9120160	458
150	80	9150060	429
150	120	9150120	456
150	160	9150160	481
180	80	9180060	433
180	120	9180120	479
180	160	9180160	494
210	80	9210060	447
210	120	9210120	471
210	160	9210160	507
240	80	9240060	448
240	120	9240120	498
240	160	9240160	530
270	80	9270060	481
270	120	9270120	517
270	160	9270160	545

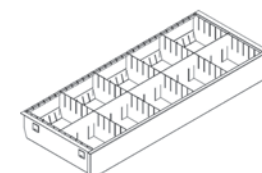
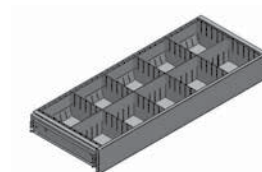
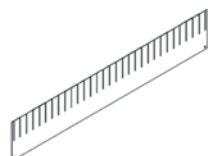
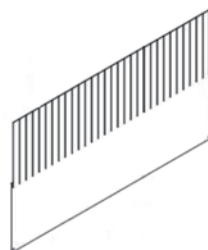

### Modulbackar & Avdelare

Beskrivning	Antal	Mått	Artikelnr	Pris
ABS sida rak högskåp	80	300*364mm	9275125	23651
ABS sida heltsnedställd högskåp	*	300*364mm	9275127	26913
*Antal beroende på höjder på skåp Kontakta Bruynzeel vid förfrågan				
Back ABS Avdelningbar Genombrutna sidor	20	400*600*200mm	9271201	16733
Avdelare till 9271201	20	B600*H200mm	9271202	5418
Avdelare till 9271201	20	D400*H200mm	9271203	4621
Back Avdelningsbar genombrutna sidor	24	400*600*100mm	9271101	17402
Avdelare till 9271101	24	B600*H100mm	9271102	4207
Avdelare till 9271101	24	D400*H100mm	9271103	3633
Utdragsstopp för back	54		9271326	1009

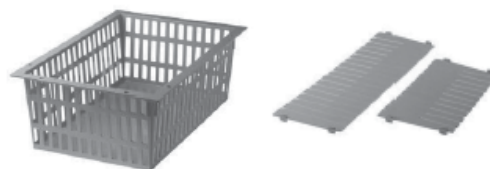

## Övriga tillbehör

### Utdragbara ramar

Benämning	Mått	Art nr.	Pris
Utdragbara ramar	1500x800x65	150080065	3541
Utdragbara ramar	1750x800x65	175080065	3707
Utdragbara ramar	2000x800x65	200080065	3806
C-profil	1500	C1500	693
C-profil	1750	C1750	758
C-profil	2000	C2000	809

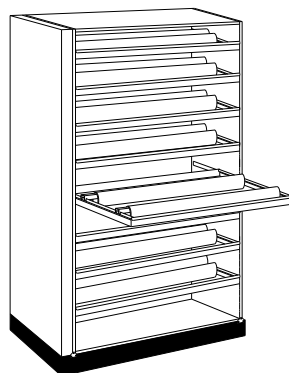

Utdragbara ramar för rullar.

### Klädstång

Benämning	Mått	Art nr.	Pris
Klädstång	800x600	750600	2068
Klädstång	1000x600	1000600	2133
Klädstång	1200x600	1200600	2198
Klädstänger finns i flera storlekar.			

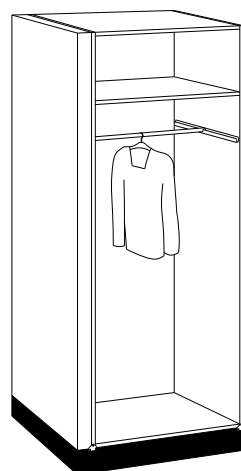

Klädstång och hatthylla.

## Skjutdörrar, jalusidörrar, slagdörrar

### Skjutdörrar startset 2 dörrar, andra dimensioner kan erhållas

	H (mm)	L (mm)	Artikelnummer	Pris/set
Inklusive:	1994	2 x 800	4693350	28 185
2 skjutdörrar inkl. enhetliga lås i monoform woodline cream sand	1994	2 x 1000	4693351	28 696
Topp- och bottenskena	1994	2 x 1200	4693352	35 295
Vertikala sidoprofiler				
Låssystem				

(Endast för Sysco® hyllsystem)

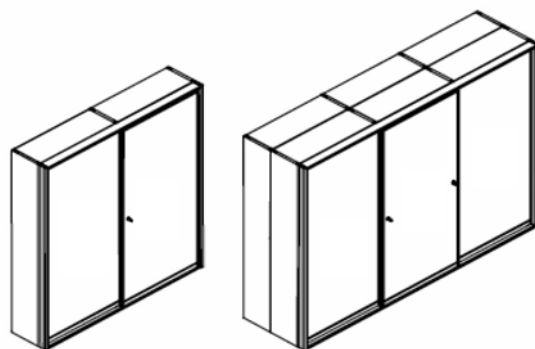

### Slagdörrar, låsbara dörrar

Två stabila dörrblad hängs på robusta gångjärn i ramprofilen, som fästs på gavlarna i hyllsystemet. Tillverkas för att sitta på en enskild sektion eller i hyllserie

Artikel nr	Mått HxB	Pris/st
6638250	1874x1000	17 757
6638251	2234x1000	19 252
6638252	2554x1000	20 674
6638253	1874x1200	18 231
6638254	2234x1200	19 836
6638255	2554x1200	21 331
	Övriga mått	på begäran



# Mappar och märksystem

Halvera förvaringsytan – byt ut traditionella pärmar och hängmappar



## Mappsystem

### Hängmappar

#### A4 mappar

	B (mm)	Botten	Artikelnummer	Pris
A4 mappar, ange färg Etiketter och pappersetiketter medföljer 25 st / box	330	V	2652742*	22

#### A4 mappar

	B (mm)	Botten	Artikelnummer	Pris
Högkvalitets A4 mappar, ange färg. Etiketter och pappersetiketter medföljer 25 st / box	330	V	2662014*	27

\* Ange färg.



## Mappar och märksystem, A4 Side-Tab Mapp

### A4

Art. nr	Beskrivning	Min. order antal box/kart	Pris/st
12281	330x240 mm	250	15



# Mappsystem

## Jalemamappar, Kassetter

Arnato Jalemamapp					
	st/box	Kap	Artikelnummer	Pris	
Mapp som är platsbesparande Färg: Blå, Grå, Röd	200 st	5 mm	4622501	33	
Arnato Jalemamapp					
	st/box	Kap	Artikelnummer	Pris	
Jalemaclip som häftmekanism Enkel kopiering utan att ta dokumentet ur mappen Dim: 320 x 250 Färg: Blå, Grå, Röd	Jalemaclip	100 st 20 mm	4622502	52	
Med etikett-tab'	Jalemaclip	100 st 20 mm	4622504	54	
Arnato Jalema kollektivmapp					
	st/box	Kap	Artikelnummer	Pris	
Stängd på baksidan	100 st	30 mm	4622530	46	
med en lättöppnad flik. Med etikett-tab	100 st	30 mm	4622531	47	
Förblir hängade medan innermappen tas ut. Färg: Blå, Grå, Röd					
Otanra Jalema kollektivmapp					
	st/box	Kap	Artikelnummer	Pris	
Stängd på baksidan med en lättöppnad flik. Framställd av 0,5 mm polypropylen. Färg: Blå	Folio=	350 x 275	25 st 50 mm	4622533	143
Secolor kassett					
	st/box	Kap	Artikelnummer	Pris/st	
Kan både stå på den långa och korta sidan Dim: 320 x 95 x 250 Färg: Grå	8 st		4622551	182	
Otanra Jalema kollektivkassett					
	st/box	Kap	Artikelnummer	Pris	
Plats för flera innermappar. Framställt av 1,2 mm polypropylene.	A4	25 st 80 mm	4622546	263	
Belastning: Upp till 2,5 Kg	Folio	25 st 80 mm	4622547	263	
Färg: Grå	Folio	25 st 80 mm	4622550	300	



# Mappsystem

## Innermappar, Färgkodning

Arnato innermapp				
	st/box	Kap	Artikelnummer	Pris
Grå Jalemaclip	100 st	15 mm	4622561	32
Otanra innermapp				
	st/box	Kap	Artikelnummer	Pris
Jalemaclip som häftmekanism. Framställd av 0,5 mm polypropylen. Velcro-tillslutning Färg: Blå	25 st	50 mm	4622562	179
Secolor innermapp				
Folding file	st/box	Kap	Artikelnummer	Pris
Innermapp med etikett-tab. Kan även användas som stämapp Färg: Grå el. blå	100 st	20 mm	4622563	24
Clip file A4, olika färger	50 st	25 mm	4622564	27
Pocket file A4, olika färger	50 st	30 mm	4622565	18
Code In One On Demand				
	st/box	Kap	Artikelnummer	Pris
Färgkodningssoftware till design och utskrivning av färgkodetiketter.	Software (Engelsk)		4622575	*
	Credits pr. 2500		4622576	1 865
	Etikett ark 7 celler, 100 ark x 9		4622577	2 508
	Etikett ark 4 celler, 100 ark x 9		4622578	2 508
	Etikett tryckt och fastsatt		4622579	*
	Etikett tryckt ej fastsatt		4622580	*
	Etikett design		4622581	8 017

\*erbjudande vid förfrågan



## Etiketter

Etiketter för skrivare			
Art.nr	Beskrivning	Antal/box	Pris/box
6324-00	Inkjet	500 st (5 per ark)	5 658
6321-00	Laser	1500 st (5 per ark)	11 723

## Hängmappar A.Line

Ett arkivsystem med hängmappar ger en bra överblick över arkivet & en tidsbesparing med upp till 60%. Det går utmärkt att använda hängmapparna i antingen våra arkivskåp med lådor eller dem klassiska förvaringsskåpen. A.Line hängmappen har en hög kvalitet & lång hållbarhet. Hängmappen är tillverkad i en mycket kraftig återvunnen kartong, som är Ph-neutral. Kartonen är bockad och högtryckslimmad kring en 1 mm stålskena. Stålskenan är stärkt och falsad. Detta bidrar till en hängmapp med lång hållbarhet, även vid flitigt bruk. A.Line hängmappar finns i A4 och Folio format plus antingen med V-botten eller 30 mm bred botten. Mapparna levereras i förpackningar á 25 stk. inkl. etiketter och etikethållare.

Modell	Art	Beskrivning	Pris/frp
Hängmapp A3	20-300310	Gul 400 gr Manilla V-botten, 25 st/frp	4934
Hängmapp A4 30 mm	20-330315	A.Line Miljögrön, 25 st /frp	1142
Hängmapp A4 V-bund	20-330300	A.Line Miljögrön, 25 st /frp	948
Hängmapp A4 V-bund	20-330400	A.Line Vit, 25 st/frp	948
Hängmapp A4 V-bund	20-330450	A.Line Blå, 25 st/frp	948
Hängmapp A4 V-bund	20-330500	A.Line Röd, 25 st/frp	948
Hängmapp Folio 30 mm	20-330-650	A.Line Miljögrön, 25 st/frp	1172
Hängmapp Folio V-Bund	20-330-600	A.Line Miljögrön, 25 st/frp	989



## Hängmapp PP

A.Line PP Hängmappspärmar är extremt tålig polypropylen, vilket passar för dagligt bruk eller när större mängd dokument måste förvaras i samma mapp. PP-mappen är konstruerad med en etikethållare som sitter upptill på hela mappens bredd. Kan fungera som kopplingsmapp.

Modell	Art	Beskrivning	Pris/frp
Hängmapp PP A4 Blå	20-308010	V-botten, 10 st/frp	1478
Hängmapp PP A4 Röd	20-312035	15 mm botten, 10 st/frp	1825
Hängmapp PP A4 Blå	20-312040	15 mm botten, 10 st/frp	1825
Hängmapp PP A4 Grön	20-312045	15 mm botten, 10 st/frp	1825
Hängmapp PP A4 Gul	20-312050	15 mm botten, 10 st/frp	1825
Hängmapp PP A4 Röd	20-312065	30 mm botten, 10 st/frp	1937
Hängmapp PP A4 Blå	20-312070	30 mm botten, 10 st/frp	1937
Hängmapp PP A4 Grön	20-312075	30 mm botten, 10 st/frp	1937
Hängmapp PP A4 Gul	20-312080	30 mm botten, 10 st/frp	1937
Hängmapp PP A4 Blå	20-312086	50 mm botten, 10 st/frp	2202
Hängmapp PP A4 Blå	20-312087	80 mm botten, 10 st/frp	2752



## Hängmapp Solo & Inläggmapp

Ett arkivsystem med hängmappar ger bästa möjliga överblick över arkivet och en tidsbesparing med upp till 0 %. Arkivering i hängmappar kan med fördel göras i såväl arkivskåp med lådor som i klassiska förvaringsskåp. Hängmappar bör anpassas till den mängd dokument som den skall förvara - hängmapp med enkel botten för mindre mängder dokument samt hängmapp med bred botten för dokument upp till 3 cm i tjocklek. Hängmapp SOLO är tillverkad i kraftig, miljövänlig och återanvändbar kartong med metallskena samt etikethållare av plast.

Modell	Art	Beskrivning	Pris/frp
Hängmapp A4 Solo	20-300100	V-botten, 50 st/frp, Miljögrön	1162
Hängmapp A4 Solo	20-300115	30 mm, 50 st/frp, Miljögrön	1437
Hängmapp A4 Folio	20-300005	V-botten, 50 st/frp, Miljögrön	1407
Hängmapp A4 Folio	20-300020	30 mm, 50 st/frp, Miljögrön	1499
Inläggsmapp A4	20-320150	100 st/frp, Natur med förskjutet kant	1040



## Instick till mappar

Modell	Art	Beskrivning	Pris/frp
Instick No. 0, Vit/blå	20-316000	Till PP-mapp, Oblique, 10 ark/frp	428
Instick No. 0, Vit/grön	20-316010	Till PP-mapp, Oblique, 10 ark/frp	428
Instick No. 0, Vit/gul	20-316015	Till PP-mapp, Oblique, 10 ark/frp	428
Instick No. 0, Vit/röd	20-316005	Till PP-mapp, Oblique, 10 ark/frp	428
Instick No. 8, Vit/blå	20-313000	Lateral mapp, 27 strips, 10 ark/frp	316
Instick No. 8, Vit/grön	20-313010	Lateral mapp, 27 strips, 10 ark/frp	316
Instick No. 8, Vit/gul	20-313015	Lateral mapp, 27 strips, 10 ark/frp	316
Instick No. 8, Vit/röd	20-313005	Lateral mapp, 27 strips, 10 ark/frp	316
Instick No. 9, Vit/blå	20-315000	Lateral mapp, 31 strips, 10 ark/frp	326
Instick No. 9, Vit/grön	20-315010	Lateral mapp, 31 strips, 10 ark/frp	326
Instick No. 9, Vit/gul	20-315015	Lateral mapp, 31 strips, 10 ark/frp	326
Instick No. 9, Vit/röd	20-315005	Lateral mapp, 31 strips, 10 ark/frp	326
Instick No. 9, Vit/grön	20-314010	Lateral mapp, 31 strips, 10 ark/frp	326
Instick No. 9, Vit/gul	20-314005	Lateral mapp, 31 strips, 10 ark/frp	326
Instick No. 9, Vit/röd	20-314015	Lateral mapp, 31 strips, 10 ark/frp	326

## Lateral mapp & Stå mapp

Lateral mappar ger en utmärkt överblick över arkivet och en tidsbesparing med upp till 60%. A.Line har två serier lateral mappar, som levereras med etikethållare och textetiketter. Lateral mapp LFNS/LFWS Denna serie har en upphängningsanordning med krokar som placeras på stativ av bygelrör. Mapparna är tillverkade av kraftig kartong & har upphängningskrokar av stål. Kan även kopplas ihop med tryckknappar. Lateral mapp LFN/LFW Levereras med upphängningsskenor likt hängmappar. Lateral mapparna kan kopplas samman vid etikethållarna.

Modell	Art	Beskrivning	Pris/frp
Lateral mapp LFN, Delfi	20-40310570-071	V-botten, 25 st/frp, orange	958
Lateral mapp LFNS A3	20-40310350-071	V-botten, 25 st/frp, orange	5016
Lateral mapp LFNS	20-40310100-071	V-botten, 25 st/frp, orange	2375
Lateral mapp LFW-15	20-40310700	15 mm botten, 25 st/frp, orange	1121
Lateral mapp LFW-30	20-40310725	30 mm botten, 25 st/frp, orange	1203
Lateral mapp LFW-50	20-40310735	50 mm botten, 25 st/frp, orange	1264
Lateral mapp LFWS-15	20-40310150-071	15 mm botten, 25 st/frp, orange	3609
Lateral mapp LFWS-30	20-40310200-071	30 mm botten, 25 st/frp, orange	3741
Lateral mapp LFWS-50	20-40310250-071	50 mm botten, 25 st/frp, orange	3904
Lateral mapp LFWS-80	20-40310300-071	80 mm botten, 25 st/frp, orange	4333
Stå mappar A4, Pos 1 & 3	20-301500	Natur, 100 st/frp	1560
Stå mappar A4, Pos 1 & 3	20-301515	Röd, 100 st/frp	1560
Stå mappar A4, Pos 1 & 3	20-301530	Blå, 100 st/frp	1560



## Etiketthållare & Textetikett

Modell	Art	Beskrivning	Pris/frp
Etiketthållare till A.line	20-330800	3 linjer -A4, 50st/frp	418
Etiketthållare till A.line	20-330810	2 linjer - Folio, 50 st/frp	418
Etiketthållare till kopplingsmapp	20-301000	Sing 20, 1½ linjers, 25st/frp	234
Etiketthållare till Solo Hängmapp	20-301005	Sing 10, 1½ linjers, 25st/frp	234
Etiketthållare till Solo Hängmapp	20-301025	2 linjers Ny, 50 st/frp	408
Textetikett 1 ½ linjer, vit	20-301130	10 ark/frp	82
Textetikett 2 linjer, vit	20-301157	till 20-301025, 10 ark / frp	214
Textetikett 2 linjer	20-330815	10 ark/frp, Ark 65 st A.Line	196
Textetikett 3 linjer	20-330805	10 ark/frp, Ark A.Line	296

# Ritnings-skåp i stål, låsbara

## Ritnings-skåp A1 6 lådor

Art.nr	Inv. lådmått i mm			Utv. mått i mm			Färg	Pris
	Höjd	Bredd	Djup	Höjd	Bredd	Djup		
0305101	48	1030	720	581	1130	830	Vit	16 929:-

Centrallås. Staplingsbart tre i höjd. Två styck pappershållare per låda. Utdrag 80%.  
Vikt: 85 kg  
Stomfärg: Vit (RAL 9010).  
OBS! Ingen Sockel

## Ritnings-skåp A0 6 lådor

Art.nr	Inv. lådmått i mm			Utv. mått i mm			Färg	Pris
	Höjd	Bredd	Djup	Höjd	Bredd	Djup		
0305201	48	1300	865	581	1400	950	Vit	20 351:-

Centrallås. Staplingsbart tre i höjd. Två styck pappershållare per låda. Utdrag 80%.  
Vikt: 95 kg  
Stomfärg: Vit (RAL 9010).

## Ritnings-skåp med lös sockel

### Ritnings-skåp A0 5 lådor

Art.nr	Inv. lådmått i mm			Utv. mått i mm			Färg	Pris
	Höjd	Bredd	Djup	Höjd	Bredd	Djup		
0301201	45	1235	895	425	1315	920	*	21 734:-

### Ritnings-skåp A1 5 lådor

Art.nr	Inv. lådmått i mm			Utv. mått i mm			Färg	Pris
	Höjd	Bredd	Djup	Höjd	Bredd	Djup		
0301101	45	890	630	425	970	670	*	17 908:-

### Ritnings-skåp A1 10 lådor

Art.nr	Inv. lådmått i mm			Utv. mått i mm			Färg	Pris
	Höjd	Bredd	Djup	Höjd	Bredd	Djup		
0302101	45	890	630	770	970	670	*	38 531:-

### Sockel A0

Art.nr	Höjd	Bredd	Djup	Färg	Pris
0303200	140	1290	895	*	1104:-

### Sockel A1

Art.nr	Höjd	Bredd	Djup	Färg	Pris
0303100	140	945	645	*	873:-

## Bruynzeel ritnings-skåp

– beprövad design för bästa funktion!

Våra skåp har 6 lådor och finns att få i både A0- samt i A1-format.



Ritnings-skåp A1 med 6 lådor



Ritnings-skåp A0 med 6 lådor



Ritnings-skåp A0 med 5 lådor



Ritnings-skåp A1 med 10 lådor

\* Ritnings-skåp kan fås med svart, grå eller vit stomme. Lådor kan fås i vit eller grå färg.

### A.Line ritningsskåp A0 & A1

Ritningsskåp anpassade för att förvara stora format i liggande förvaring såsom ritningar, kartor och större dokument. Skåpen kan med fördel även användas som myntarkiv eller förvaring av museiföremål, då skåpen ger en god överblick av innehållet. Kraftiga teleskoputdrag med 75-85% lådutdrag ger ett stabilt skåp där expansionerna är testade för över 40.000 utdrag med 30 kg belastning. Centrallåset låser alla lådor samtidigt och en ergonomisk griplista längs hela lådans bredd underlättar hantering av skåpet. Varje låda kan delas upp för att rymma andra format.

#### Mått (mm)

Ritningsskåp A0: Utv. H: 620 B: 1400 D: 950 | Inv. H: 60 B: 1298 D: 870

Ritningsskåp A1: Utv. H: 620 B: 1130 D: 830 | Inv. H: 60 B: 1028 D: 750

Tillbehör: Benstativ, lådindelning & sockel.



Modell	Art nr	Lådor / Övrig info	Pris
Ritningsskåp A0 ljusgrå	20-75006-02	6 st	18012
Ritningsskåp A1 ljusgrå	20-75016-02	6 st	14915

#### Tillbehör till ritningsskåp

Modell	Art nr	Antal	Övrig info	Pris
Benstativ till A0 ritningsskåp ljusgrå	7500607	1st	15 mm	2967
Benstativ till A1 ritningsskåp ljusgrå	7501617	1st	15 mm	2477
Lådindelning A0-> A1	20-7500601	1st	till ritningsskåp A0 m 6 lådor	275
Lådindelning A0-> A2	20-7500602	1st	till ritningsskåp A0 m 6 lådor	663
Lådindelning A0-> A3	20-7500603	1st	till ritningsskåp A0 m 6 lådor	1743
Lådindelning A0-> A4	20-7500604	1st	till ritningsskåp A0 m 6 lådor	2987
Lådindelning A1-> A2	20-7501612	1st	till ritningsskåp A1 m 6 lådor	449
Lådindelning A1-> A3	20-7501613	1st	till ritningsskåp A1 m 6 lådor	938
Lådindelning A1-> A4	20-7501614	1st	till ritningsskåp A1 m 6 lådor	1743
Sockel till A0 ritningsskåp ljusgrå	7500605	1st	15 mm	2967
Sockel till A0 ritningsskåp ljusgrå	7501615	1st	15 mm	2477

# Skåp utan brand- eller stöldskydd



En bra funktion för förvaring av dokument som inte kräver de tuffare kraven som skåpen med brandklassning och inbrottsklassning har. Vinsten är ett billigare och tunnare skåp som väger betydligt mindre.



Hos Allers Press finns det över 100 hängmappsskåp för förvaring av bilder.

Skåpen passar med hänsyn till sitt ringa djup mycket väl för placering i korridorer

## Hängmappsskåp

Modell	Beskrivning	Färg	Art. nr.	Pris
<b>HS 102</b> 	2-lådigt mappsskåp. Lådorna är anpassade för hängmappar i A4-format. Skåpet är försett med centrallås och utdragspärr. Folio. Mått i mm. Vikt: 40 kg Höjd: 716 mm Bredd: 463 mm Djup: 620 mm	Vit	0224201	5716
<b>HS 103</b> 	3-lådigt mappsskåp. Lådorna är anpassade för hängmappar i A4-format. Skåpet är försett med centrallås och utdragspärr. Folio. Mått i mm. Vikt: 54 kg Höjd: 1022 mm Bredd: 463 mm Djup: 620 mm	Vit	0224301	6079
<b>HS 104</b> 	4-lådigt mappsskåp. Lådorna är anpassade för hängmappar i A4-format. Skåpet är försett med centrallås och utdragspärr. Folio. Mått i mm. Vikt: 69 kg Höjd: 1328 mm Bredd: 463 mm Djup: 620 mm	Vit	0224401	7129

## Arkivskåp för A4, Folio och A3 format

A.Lines arkivskåp finns för olika typer av förvaring exempelvis kan skåpen arkivera formaten A4, Folio samt A3. Samt att dem är förberedda för hängmappar. Det går även med hjälp av en lådinsats med vippestöd att skapa en överskådlig och bläddringsbar arkivlösning med ståmmappar. Kan även förses med kortkassetter för arkivering i andra format som t.ex. A5. Arkivskåpen har centrallås och ett anti-tilt system som gör att endast en (1) låda går att öppnas åt gången. Lådorna har kraftiga expansioner med 100% utdrag och är testade för över 80.000 utdrag med 50 kg belastning. Det sitter infällda handtag med integrerad etikettdisplay.

### Arkivskåp med 2 lådor - H2A, H2F & H2J

Mått (mm)

Arkivskåp H2A: Utv. H: 711 B: 398 D: 622 || Inv. H: 280 B: 327 D: 530

Arkivskåp H2F (Folio): Utv. H: 711 B: 458 D: 622 || Inv. H: 280 B: 387 D: 530

Modell	Art Nr	Ant.Lådor	Format	Pris
Arkivskåp H2A Vit	20-0024-01	2 lådor	A4 Format	7646
Arkivskåp H2A Ljusgrå	20-0024-02	2 lådor	A4 Format	7646
Arkivskåp H2A Oxfordblå	20-0024-04	2 lådor	A4 Format	7646
Arkivskåp H2A Grafitgrå	20-0024-05	2 lådor	A4 Format	7646
Arkivskåp H2A Röd	20-0024-09	2 lådor	A4 Format	7646
Arkivskåp H2A Svart	20-0024-13	2 lådor	A4 Format	7646
Arkivskåp Folio Vit	20-0027-01	2 lådor	Folio Format	7646
Arkivskåp Folio Ljusgrå	20-0027-02	2 lådor	Folio Format	7646
Arkivskåp Folio Oxfordblå	20-0027-04	2 lådor	Folio Format	7646
Arkivskåp Folio Grafitgrå	20-0027-05	2 lådor	Folio Format	7646
Arkivskåp Folio Svart	20-0027-13	2 lådor	Folio Format	7646



### Arkivskåp med 3 lådor - H3A, H3F & H3J

Mått (mm)

Arkivskåp H3A: Utv. H: 1009 B: 398 D: 622 || Inv. H: 280 B: 327 D: 530

Arkivskåp H3F (Folio): Utv. H: 1009 B: 458 D: 622 || Inv. H: 280 B: 387 D: 530

Arkivskåp H3J: Utv. H: 1320 B: 550 D: 622 || Inv. H: 373 B: 483 D: 570

Modell	Art Nr	Ant.Lådor	Format	Pris
Arkivskåp H3A Vit	20-0034-01	3 lådor	A4 Format	9104
Arkivskåp H3A Ljusgrå	20-0034-02	3 lådor	A4 Format	9104
Arkivskåp H3A Oxfordblå	20-0034-04	3 lådor	A4 Format	9104
Arkivskåp H3A Grafitgrå	20-0034-05	3 lådor	A4 Format	9104
Arkivskåp H3A Röd	20-0034-09	3 lådor	A4 Format	9104
Arkivskåp H3A Svart	20-0034-13	3 lådor	A4 Format	9104
Arkivskåp Folio Vit - H3F	20-0037-01	3 lådor	Folio Format	9104
Arkivskåp Folio Ljusgrå - H3F	20-0037-02	3 lådor	Folio Format	9104
Arkivskåp Folio Oxfordblå H3F	20-0037-04	3 lådor	Folio Format	9104
Arkivskåp Folio Grafitgrå - H3F	20-0037-05	3 lådor	Folio Format	9104
Arkivskåp Folio Svart - H3F	20-0037-13	3 lådor	Folio Format	9104
Arkivskåp - H3J Vit	20-1043-01	3 lådor	A3 Format	25272
Arkivskåp - H3J Ljusgrå	20-1043-02	3 lådor	A3 Format	25272
Arkivskåp - H3J Oxfordblå	20-1043-04	3 lådor	A3 Format	25272



### Arkivskåp med 4 lådor - H4A & H4F

Mått (mm)

Arkivskåp H4A: Utv. H: 1320 B: 398 D: 622 || Inv. H: 280 B: 327 D: 530

Arkivskåp H4F (Folio): Utv. H: 1320 B: 458 D: 622 || Inv. H: 280 B: 387 D: 530

Modell	Art Nr	Ant.Lådor	Format	Pris
Arkivskåp H4A Vit	20-0044-01	4 lådor	A4 Format	10449
Arkivskåp H4A Ljusgrå	20-0044-02	4 lådor	A4 Format	10449
Arkivskåp H4A Oxfordblå	20-0044-04	4 lådor	A4 Format	10449
Arkivskåp H4A Grafitgrå	20-0044-05	4 lådor	A4 Format	10449
Arkivskåp H4A Röd	20-0044-09	4 lådor	A4 Format	10449
Arkivskåp H4A Svart	20-0044-13	4 lådor	A4 Format	10449
Arkivskåp Folio Vit - H4F	20-0047-01	4 lådor	Folio Format	10449
Arkivskåp Folio Ljusgrå - H4F	20-0047-02	4 lådor	Folio Format	10449
Arkivskåp Folio Oxfordblå H4F	20-0047-04	4 lådor	Folio Format	10449
Arkivskåp Folio Grafitgrå - H4F	20-0047-05	4 lådor	Folio Format	10449
Arkivskåp Folio Röd - H4F	20-0047-09	4 lådor	Folio Format	10449
Arkivskåp Folio Svart - H4F	20-0047-13	4 lådor	Folio Format	10449



### Arkivskåp med 5 lådor - H5A & H5F

Mått (mm)

Arkivskåp H5A: Utv. H: 1502 B: 398 D: 622 || Inv. H: 280 B: 327 D: 575

Arkivskåp H5F (Folio): Utv. H: 1502 B: 458 D: 622 || Inv. H: 280 B: 387 D: 575

Modell	Art Nr	Ant.Lådor	Format	Pris
Arkivskåp H5A Vit	20-0054-01	5 lådor	A4 Format	17055
Arkivskåp H5A Ljusgrå	20-0054-02	5 lådor	A4 Format	17055
Arkivskåp H5A Oxfordblå	20-0054-04	5 lådor	A4 Format	17055
Arkivskåp H5A Grafitgrå	20-0054-05	5 lådor	A4 Format	17055
Arkivskåp Folio Vit - H5F	20-0057-01	5 lådor	Folio Format	17055
Arkivskåp Folio Ljusgrå - H5F	20-0057-02	5 lådor	Folio Format	17055
Arkivskåp Folio Oxfordblå H5F	20-0057-04	5 lådor	Folio Format	17055
Arkivskåp Folio Grafitgrå - H5F	20-0057-05	5 lådor	Folio Format	17055

### Arkivskåp NoName med 2-,3., eller 4 lådor

NoName är ett stabilt hängmappskåp med stomme av stål i bra kvalitet till ett lägre pris. Finns i 3 modeller och 2 färger. Centrallås och anti-tilt funktion. Varje låda kan belastas med 25 kg dokument och har 100% lådutdrag.

#### Mått (mm)

Arkivskåp NoName A4 - 2: Utv. H: 711 B: 398 D: 622 || Inv. H: 280 B: 327 D: 530

Arkivskåp NoName A4 - 3: Utv. H: 1009 B: 398 D: 622 || Inv. H: 280 B: 327 D: 530

Arkivskåp NoName A4 - 4: Utv. H: 1320 B: 398 D: 622 || Inv. H: 280 B: 327 D: 530

Arkivskåp NoName (Folio) - 2: Utv. H: 711 B: 458 D: 622 || Inv. H: 280 B: 387 D: 530

Arkivskåp NoName (Folio) - 3: Utv. H: 1009 B: 458 D: 622 || Inv. H: 280 B: 387 D: 530

Arkivskåp NoName (Folio) - 4: Utv. H: 1320 B: 458 D: 622 || Inv. H: 280 B: 387 D: 530

Modell	Art Nr	Ant.Lådor	Format	Pris
Arkivskåp A4-2 Noname vit	20-0029-01	2	A4 Format	7258
Arkivskåp A4-2 Noname ljusgrå	20-0029-02	2	A4 Format	7258
Arkivskåp Folio - 2 NoName vit	20-0026-01	2	Folio Format	7258
Arkivskåp Folio - 2 NoName ljusgrå	20-0026-02	2	Folio Format	7258
Arkivskåp A4 - 3 Noname vit	20-0039-01	3	A4 Format	7687
Arkivskåp A4 - 3 Noname ljusgrå	20-0039-02	3	A4 Format	7687
Arkivskåp Folio - 3 NoName vit	20-0036-01	3	Folio Format	7687
Arkivskåp Folio - 3 NoName ljusgrå	20-0036-02	3	Folio Format	7687
Arkivskåp A4-4 Noname vit	20-0049-01	4	A4 Format	8115
Arkivskåp A4-4 Noname ljusgrå	20-0049-02	4	A4 Format	8115
Arkivskåp Folio - 4 NoName vit	20-0046-01	4	Folio Format	8115
Arkivskåp Folio - 4 NoName ljusgrå	20-0046-02	4	Folio Format	8115

#### Tillbehör till arkivskåp

Modell	Art Nr	Antal	Övrig Info	Pris
kortkassett A5 svart liggande	20-00260515	1 st	A5 - liggande	1539
Vippstöd A4 nya skåp svart	20-00220025	1 st	A4 nya - svart	408
vippstöd Folio nya skåp svart	20-00220035	1 st	Folio	408
Insats med två banor till H3J svart	20-00220040	1 st	A4H	1998
Vippstöd till insats H3J	20-00220045	1 st	A4H	357
Insats till A4 - Nya skåp svart	20-00220020	1st +3st vippstöd	A4	2396
Insats till Folio Nya skåp svart	20-00220030	1st +3st vippstöd	Folio	2396
Skiljeplatta A4 Nya skåp svart	20-00220005	3st inkl. Skena	A4	1611
Skiljeplatta Folio Nya skåp svart	20-00220010	3st inkl. Skena	Folio	1611
Extra Skiljeplatta A4	20-00220006	1 st	A4	326
Extra Skiljeplatta Folio	20-00220011	1 st	Folio	326

## Trolley

Hängmappstrolley A4 är en enkel hängmappsvagn i vit stålplåt. Trolleyen har hel botten och slutna sidor. och är anpassad för hängmappar i A4 format. Finns att få både med och utan lock och lås. Hängmappsvagn A4 Open är en öppen hängmappsvagn i enkelt utförande. Vit stålkonstruktion anpassad för hängmappar i A4 format.

Mått (mm)

Trolley A4 - Med lock & lås: Utv. H: 600 B: 380 D: 570

Trolley A4 - Utan lock & lås: Utv. H: 600 B: 380 D: 530

Trolley A4 - Open: Utv. H: 670 B: 380 D: 600

Tillbehör: hängmappar, kortkassetter, lådavidelare, lådinsatser och vippstöd samt registerkort



Modell	Art nr	Beskrivning / Info	Pris
Trolley A4 med lock & lås	20-00141	Hängmappsvagn A4, med lock och lås, vit lack, omonterad	5138
Trolley A4 utan lock & lås	20-00140	Hängmappsvagn A4, vit lack, omonterad	3976
Trolley Open A4	20-00142	Öppen, vit lack, omonterad	3099

## Flankskåp

Flankskåpen arkiverar formaten A4 och Folio, kan äve kombineras i samma skåp. Även möjligt att inreda med kortkassetter för att hålla mindre format som ex. A5. Flankskåpen har centrallås som låser alla lådor samtidigt samt ett anti-tilt system som gör att endast en (1) låda går att öppnas åt gången av säkerhetsskäl. Kraftiga expansioner i lådorna med 100% utdrag och testade för över 80.000 utdrag med 50 kg belastning. Lådorna har handtag i hela lådans bredd och en integrerad etikettdisplay på lådfronten

Mått (mm)

Flankskåp SF 1007: Utv. H: 1009 B: 800 D: 480 || Inv. H: 280 B: 699 D: 415

Flankskåp SF 1307: Utv. H: 1320 B: 800 D: 480 || Inv. H: 280 B: 699 D: 415

Flankskåp SF 707: Utv. H: 690 B: 800 D: 480 || Inv. H: 280 B: 699 D: 415.

Modell	Art nr	Ant. Lådor	Format	Pris
Flankskåp SF 707 Vit	20-0528-01	2	A4/Folio	17555
Flankskåp SF 707 Ljusgrå	20-0528-02	2	A4/Folio	17555
Flankskåp SF 1007 Vit	20-0538-01	3	A4/Folio	20256
Flankskåp SF 1007 Ljusgrå	20-0538-02	3	A4/Folio	20256
Flankskåp SF 1307 Vit	20-0548-01	4	A4/Folio	22845
Flankskåp SF 1307 Ljusgrå	20-0548-02	4	A4/Folio	22845



### Tillbehör flankskåp

Modell	Art nr	Antal	Övrig info	Pris
Hängskena till flankskåp	20-00220074	1	760 mm	1019
Tvärskena till flankskåp	20-00220070	1	400 mm	897

## Kortskåp

A.Lines kortskåp arkiverar formaten A5 och A6 samt som standard är skåpen förberedda för vippstöd. En indelning med vippstöd (tillval) ger en samlad och bläddringsbar arkivlösning. A5 skåpen kan även försees med registerkort för överskådlig arkivering. Kortskåpen har centrallås som låser alla lådor samtidigt samt ett anti-tilt system som gör att endast en (1) låda går att öppnas åt gången av säkerhetsskäl. Lådorna har kraftiga expansioner med 100% utdrag och är testade för över 80.000 utdrag med 50 kg belastning. Lådorna har infällda handtag med integrerad etikettdisplay.

### Mått (mm)

Kortskåp HA5Q: Utv. H: 1320 B: 550 D: 622 || Inv. H: 181 B: 2x231 D: 575

Kortskåp HA6Q: Utv. H: 1320 B: 398 D: 622 || Inv. H: 128 B: 2x154 D: 575

Kortskåp SFA5: Utv. H: 1320 B: 760 D: 460 || Inv. H: 200 B: 3x227 D: 391

Modell	Art nr	Format / Lådor	Pris
Kortskåp HA5Q vit	20-1065-01	A5 m, 6 lådor	26780
Kortskåp HA5Q ljusgrå	20-1065-02	A5 m, 6 lådor	26780
Kortskåp HA6Q vit	20-1086-01	A6 m. 8 lådor	29676
Kortskåp HA6Q ljusgrå	20-1086-02	A6 m. 8 lådor	29676
Kortskåp SFA5 vit	20-0555-01	A5 m. 5 lådor	31021
Kortskåp SFA5 ljusgrå	20-0555-02	A5 m. 5 lådor	31021



### Tillbehör kortskåp

Modell	Art nr	Övrig info	Pris
Vippstöd A5 till HA5Q svart	02-00220080	Beställs styckvis A5	347
Vippstöd A5 till SFA5 svart	20-00220082	Beställs styckvis A5	408
6Vippstöd A6 till HA5Q svart	20-00220085	Beställs styckvis A6	296
Passinredning till HA6Q	20-100101	3 banor, 6 avdelare	3252
ID-kort inredning	20-100102	3 banor, 24 avdelare	4251

# Vagnar och stegar

Fyra kullagrade länkhjul 125x32 mm med grå smetfri gummibana gör att du undviker friktionsmärken i golvet.

Blankförzinkade gavlar, gavelgaller, profiler och chassi ger ett hållbart och snyggt utseende som håller i många år. Hyllorna är steglöst ställbara i höjd och vändbara. Båda sidorna är belagda med ett tåligt laminatskikt

Stegen gör att du kommer upp 60 cm från golvet. Detta underlättar plockning upp till 2,5 m höjd. Stegen är lätt utfällbar och återgår automatiskt.

Maxbelastning 200 kg. Överhyllornas maxbelastning är 100 kg.

Plockvagn Serie 100 levereras monterad eller omonterad i kartong.

Vid beställning skall artikelnummrets första siffra vara 1 vid monterad

(ex 14 11 22 22 ) och 2 om vagnen önskad levererad omonterad i kartong (ex 24 11 22 22).



## Plockvagn med Stege

2 Hyllor								
Art.nr	Hyllmått	L	B	H	H1 min	H2 max	H3	Pris
14 11 32 22*	620x425	800	460	1120	270	800	895	13 898:
14 11 33 22*	750x425	1020	460	1120	270	800	895	14 014:
14 11 35 22*	1000x425	1270	460	1120	270	800	895	14 391:
3 Hyllor								
Art.nr	Hyllmått	L	B	H	H1 min	H2 max	H3	Pris
14 11 32 32*	620x425	800	460	1120	270	1050	1120	15 373:
14 11 33 32*	750x425	1020	460	1120	270	1050	1120	15 536:
14 11 35 32*	1000x425	1270	460	1120	270	1050	1120	16 076:
4 Hyllor								
Art.nr	Hyllmått	L	B	H	H1 min	H2 max	H3	Pris
14 11 32 42*	620x425	800	460	1585	270	1500	1585	17 310:
14 11 33 42*	750x425	1020	460	1585	270	1500	1585	17 493:
14 11 35 42*	1000x425	1270	460	1585	270	1500	1585	18 234:-

\* Artikelnumren ovan gäller för monterade vagnar.

För artikelnummer på omonterade vagnar - byt första siffran mot en 2:a.

## Hyllvagn utan steg

2 Hyllor								
Art.nr	Hyllmått	L	B	H	H1 min	H2 max	H3	Pris
14 11 22 22*	620x425	800	460	1120	270	800	895	7 099:
14 11 23 22*	750x425	930	460	1120	270	800	895	7 235:
14 11 25 22*	1000x425	1180	460	1120	270	800	895	7 649:
14 11 26 22*	1200x425	1380	460	1120	270	800	895	7 989:
3 Hyllor								
Art.nr	Hyllmått	L	B	H	H1 min	H2 max	H3	Pris
14 11 22 32*	620x425	800	460	1120	270	1050	1120	8 675:
14 11 23 32*	750x425	930	460	1120	270	1050	1120	8 838:
14 11 25 32*	1000x425	1180	460	1120	270	1050	1120	9 420:
14 11 26 32*	1200x425	1380	460	1120	270	1050	1120	9 912:
4 Hyllor								
Art.nr	Hyllmått	L	B	H	H1 min	H2 max	H3	Pris
14 11 22 42*	620x425	800	460	1585	270	1500	1585	10 976:
14 11 23 42*	750x425	930	460	1585	270	1500	1585	11 180:
14 11 25 42*	1000x425	1180	460	1585	270	1500	1585	11 921:
14 11 26 42*	1200x425	1380	460	1585	270	1500	1585	12 559:

\* Artikelnumren ovan gäller för monterade vagnar.

För artikelnummer på omonterade vagnar – byt första siffran mot en 2:a.

Alla hyllor är steglöst ställbar i höjd.

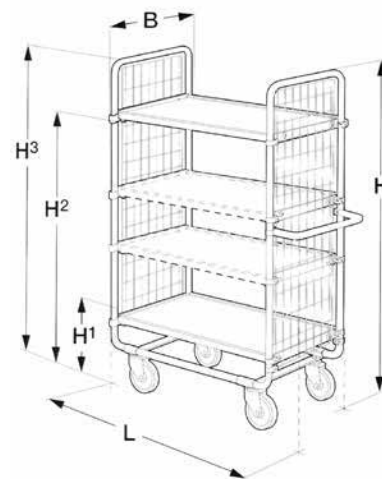

Plockvagnsserie 100

## Vagnar

Fyra kullagrade länkhjul med gummibana och trådskydd 125x32 mm.

Det mindre bordets hjulstorlek är 100x25 mm.

Som tillbehör finns en elegant och praktisk pärmhylla.

Maxbelastning på det lilla bordet 50 kg.

Maxbelastning på det stora bordet 100 kg.

Rullborden levereras omonterad i kartong.

### Dimensioner

Art.nr Boklaminat	Bordskivans mått	L	B	H	Pris
24 17 31 20	600x430	460	410	1060	6178:
24 17 33 12	820x600	800	460	900	7880:
24 17 36 12	1200x600	800	460	900	8138:
Art.nr grå laminat	Bordskivans mått	L	B	H	Pris
24 17 11 20	600x430	460	410	1060	5654:
24 17 23 12	820x600	800	460	900	7245:
24 17 26 12	1200x600	800	460	900	7605:

### Tillbehör

Artikel	Art.nr	Storlek	Passar till	Pris
Pärmhylla	12 21 01 24	385x300	24 17 11 20 + 24 17 31 20	3798:
Pärmhylla	12 21 03 24	726x300	24 17 23 12 + 24 17 26 12 24 17 33 12 + 24 17 36 12	4278:
Hjulbroms	12 20 03 70		24 17 11 20 + 24 17 31 20	370:
Dubbelbroms	12 20 03 72		24 17 23 12 + 24 17 26 12 24 17 33 12 + 24 17 36 12	415:
Pärmstöd	12 20 04 02		Samtliga pärmhyllor	207:



Fyra kullagrade länkhjul 125x32 mm. Den största vagnen med artikelnummer 24 11 94 65 har dessutom två kraftiga bä- och styrhjul mitt under vagnen

Hyllplanen och gavlar är i ett elegant boklaminat som passar alla miljöer. Blankförzinkat stativ med lackerat körhandtag.

Maxbelastning på 24 11 94 52 och 24 11 94 62 är 150kg. Maxbelastning på 24 11 94 65 är 250kg. Hyllornas maxbelastning på alla arkivvagnar är 150kg.

Arkivvagnen levereras monterad eller omonterad i kartong.

Vid beställning skall artikelnummrets första siffra vara 1 vid monterad (ex 14 11 94 52) och 2 om vagnen önskad levererad omonterad i kartong (ex 24 11 94 52).

### Dimensioner

Art.nr	Hyllmått	L	B	H	H1 min	H2	H3	Pris
14 11 94 52*	725x300	900	460	1280	315	690	1065	15937:
14 11 94 62*	970x300	1180	460	1280	315	690	1065	16372:
14 11 94 65*	1005x300	1150	460	1340	365	745	1015	22410:

### Tillbehör

Artikel	Art. nr	Pris
Extra pärmstöd	12 20 04 02	207:*

Artikelnumren ovan gäller för monterade vagnar.

För artikelnummer på omonterade vagnar – byt första siffran mot en 2:a.

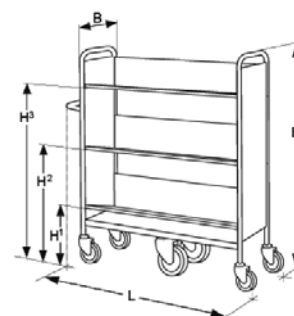

Arkivvagn

# Stegar



## Z600 – Trappstege med extra stor plattform

Säker och bekväm med stor rörelsefrihet.

- 80 mm djupa steg för bekvämt arbete under längre tid
- Extra stor arbetsplattform (40 cm x 40 cm).
- Utfällbar hylla (42 cm x 20 cm) i bekväm höjd. Avståndet från plattformen till förvaringshyllan är 800 mm.
- Som standard försedd med en handledare. Extra handledare kan fås på begäran.
- Stabil kvalitetsfläns förbinder steg med stegsida.
- 80 mm djupa steg med gummi inlägg.
- Steg och stegsidor av strängpressad aluminiumprofil.
- Går att utrusta i efterhand mot extra kostnad med elektriskt ledande glidskydd.
- Kan utrustas med olika varianter av hjul.

Stegens längd, m	1,65	1,93	2,21	2,49	3,05	3,61	4,17
Plattformshöjd, m	0,78	1,06	1,32	1,58	2,07	2,59	3,11
Arbets höjd cirka, m	2,80	3,10	3,35	3,60	4,10	4,60	5,10
Yttre bredd nedtill, m	0,60	0,62	0,65	0,68	0,74	0,80	0,86
Stegsidans höjd, mm steg-/stöddel	73/58	73/58	73/58	73/58	73/58	73/58	73/58
Antal steg inkl. plattform	3	4	5	6	8	10	12
Vikt, kg	5,8	6,6	7,5	9,4	11,6	13,9	16,3
Beställningsnr	41 632	41 633	41 634	40 477	40 478	40 479	41 635
Pris	14 625:-	15 845:-	17 595:-	19 434:-	21 196:-	27 220:-	33 009:-



## Z600 – Fjäderbelastad mobil plattformstrappa, kan beträdas från ena sidan

Den bekväma plattformstrappan för snabba insatser.

- Stegdjup 200 mm.
- Lutning 60°.
- I enlighet med AFS 1999:10.
- Stegavstånd 240 mm.
- Rymlig plattform 600 mm x 800 mm.
- Glidskydd av plast på stegsidornas ändar.
- Plattformsräcke 1,00 m högt, komplett med list i fot- och knähöjd.
- Levereras i lättmonterade komponenter.
- Utstigning vänster/höger på begäran.
- Maximal belastning 150 kg.
- Fyra fjädrande länkhjul, Ø125 mm.

Trappsteg inkl. plattform	3	4	5	6	7	8
Plattformshöjd, m utan räcke	0,72	0,96	1,20	1,44	1,68	1,92
Basyta m	0,77x1,26	0,82x1,46	0,87x1,64	0,93x1,82	0,98x2,00	1,04x2,18
Utförande med plattform och trappsteg av lättmetall						
Vikt, kg	32,0	35,0	39,0	42,0	45,0	49,0
Beställningsnr	41 971	41 972	41 973	41 974	41 975	41 976
Pris	39 268:-	40 580:-	42 595:-	44 359:-	47 509:-	49 575:-



**Bruynzeel Storage Systems AB**

Göteborgsvägen 88  
433 63 Sävedalen  
Sweden

Tel: +46 (0)31 771 70 00  
[www.bruynzeel.se](http://www.bruynzeel.se)

**Bruynzeel Storage Systems AS**

Olaf Helsetts vei 5  
0694 Oslo  
Norway

Tlf: +47 40004740  
[www.bruynzeel.no](http://www.bruynzeel.no)

**Bruynzeel Storage Systems A/S**

Københavnsvej 81  
4000 Roskilde  
Denmark

Tlf: +45 46 33 00 20  
[www.bruynzeel.dk](http://www.bruynzeel.dk)

[www.bruynzeel.se/kontakt](http://www.bruynzeel.se/kontakt)

  
creating space for a healthy planet