

Statligt Ramavtal - Möbler och inredning

Delområde – Möbler för möten & paus (B)

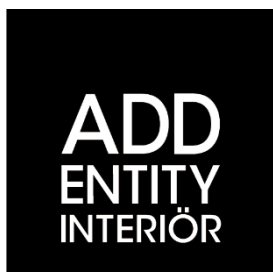

Johanson Design– Produktlista nr 1

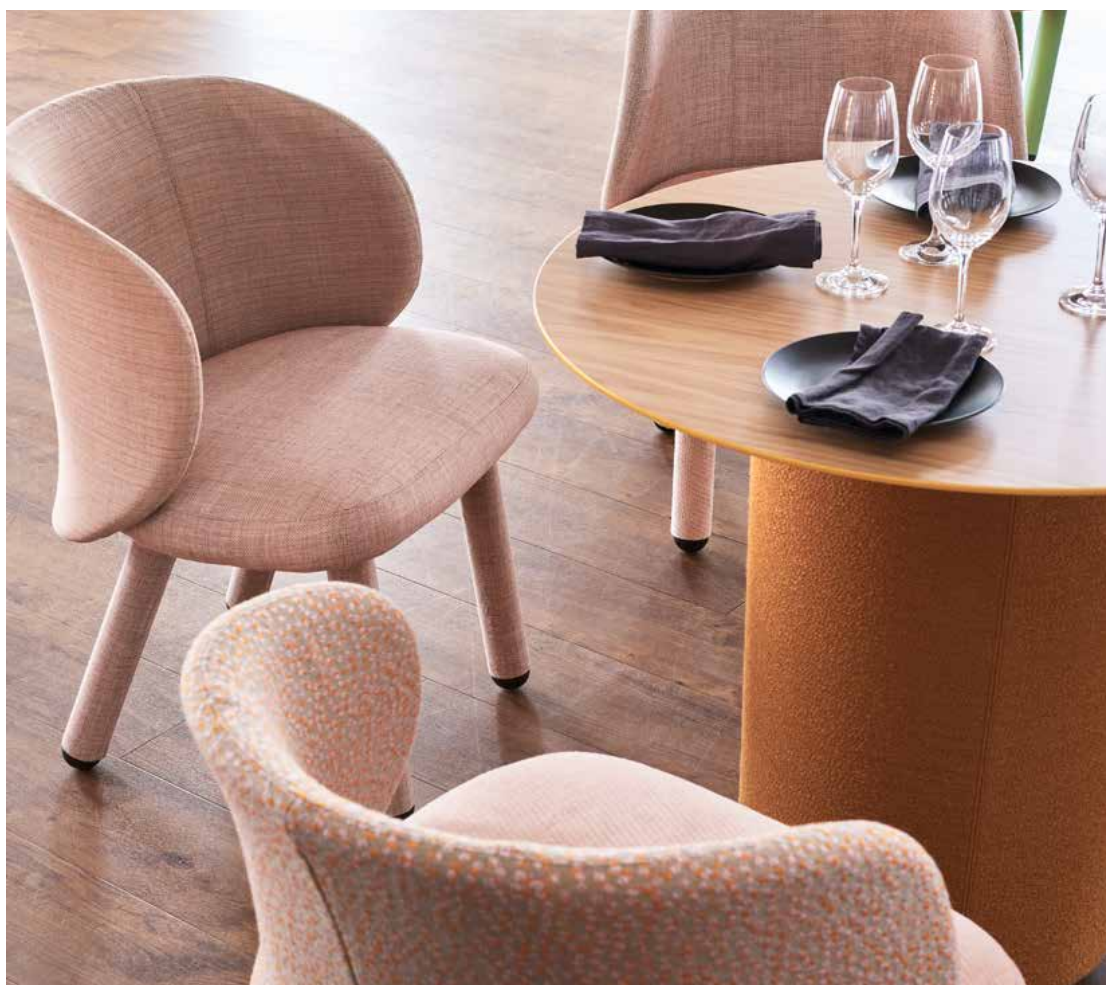

Addentity Interiör AB
Östra Rönneholmsvägen 5
211 47 Malmö

Telefon: 0733-335020
avropa@addentityinterior.se

Org.nummer: 556839-3416
Avtalsnummer: 233-5834-2022-008

26% rabatt ska dras av på angivna priser

Teknisk information

Produktion

Vi tillverkar våra produkter i våra fabriker i Markaryd, med undantag för vissa komponenter. Tillskrining, sömnad, tapetsering, stomtillverkning, montering och emballering sker på huvudfabriken i Markaryd. Stativ och komponenter i metall tillverkas på vår legoverkstad Metector, också i Markaryd. Detta innebär att vi kan tillhandahålla stor flexibilitet med korta leveranstider i kombination med bra priser. Bland annat kan du få samtliga metallkomponenter i 399 RAL kulörer som standard.

OBS! Endast en startavgift på 500 sek brutto per kulör, ingen extra styckavgift.

Klädselmaterial

Vi arbetar endast med noga utvalda leverantörer specialiserade på tillverkning av material för offentlig miljö. I största möjliga mån försöker vi välja ut tyger som är miljömärkta. För mer information om våra 200 standard klädselmaterial se sidan 7-9.

Vinyl: Coriums Palette. Finns att få i 84 olika kulörer. Färgkarta finns att rekvidera. Tillhör PG 1.

Läder: Högkvalitativt semianilinläder från Elmo (Elmosoft, Elmonordic, Elmovintage) och United Leather (Vintage Collection). Synliga insektsbett och ärr av läkta sår bidrar till lädrets eleganta karaktär. Tillhör PG 5.

Tyg: Vi har 6 olika prisgrupper, från PG0 till PG5. Se sid 7-9 vilka tyger vi har som standard och vilken prisgrupp de tillhör.

PG0: Kundtyg och kundläder. Tyget Zero från Corium.

Urinduk: 369 sek brutto per modell/sits
Quiltning: Mot offert
Avvikande söm: Tillägg 0 sek brutto
Mixning av tyger: Mot offert

Stommar- och stoppningsmaterial

Stommarna vi jobbar med är av högsta kvalitet och är testade på svenska statens provningsanstalt, RISE.

Då våra produkter är anpassade för offentlig miljö jobbar vi endast med kallskum/polyeter som klarar högsta brandklassning, CMHR - Combustion Modified High Resilience. CMHR är ett polyuretanskum som har förbättrade brandskyddsegenskaper jämfört med ett "vanligt" polyuretanskum, och som även klarar Möbelfaktas krav. **CMHR är standard.**

Trä- och fanérdetaljer

Utöver standard fanér, laminat, bets och lack-kulörer kan vi erbjuda alternativa utföranden mot offert, exempelvis vitpigmenterad hårdvaxolja med topplack.

Ytbehandling

Krom

Endast 3-värdigt miljövänligt krom används.

Satin

Vi kan erbjuda de flesta produkter i satin utförande (matt krom finish). En startavgift på 1730 sek brutto, och en styckavgift på 360 sek brutto på krompriset tillkommer.

Multicolour

Solid Collection: I vårt sortiment finns **192st solida RAL kulörer**. Endast en startavgift per färg på 500 sek debiteras, ingen extra styckkostnad.

Structure Collection: Alla **192 färger finns även som strukturfärger**.

Startavgift för Structure Collection är 500 sek brutto, ingen extra styckkostnad debiteras.

Pearl finish Collection: Utöver detta har vi även **15st pärlemorfärger**, med bland annat RAL 1036 guld och RAL 8029 koppar. Startavgift för Pearl finish collection är 500 sek brutto, ingen extra styckkostnad debiteras.

Standard svart (RAL 9005) och vit (RAL 9010) är glans 30, övriga solida kulörer glans 72. Strukturfärgerna är glans 5 och pärlemorfärgerna glans 90. Lackkarta Multicolour finns att rekvidera. Annan speciallack eller NCS kulör mot offert.

Golfäste

Fix/04 stativet är framtaget för att klara extra tuffa miljöer, som exempelvis marin miljö. Fix/04 erbjuds på samtliga modeller med pelarstativ. Pris mot offert.

Venus (01) finns att få som golffast, för ett tillägg på 429 sek brutto/st.

Skruv/bult för infästning medföljer ej.

Återgångsmekanism

01- och 04-stativen kan beställas med återgångsmekanism. 932 sek per stativ tillkommer. Bör kombineras med en golffast lösning för bästa funktionalitet.

Atticus Lounge-03 är alltid med återgångsmekanism.

Specialhöjd

Samtliga pelarstativ kan tillverkas med måttanpassad höjd, en startavgift för specialhöjd på 1440 sek brutto och en styckavgift per pelare på 300 sek brutto tillkommer.

För Plain bordstativ gäller startavgift på 2300 sek brutto och en styckavgift på 360 sek brutto.

Leveranstid + 2 veckor.

Grundpriset utgår från för barstolar högsta höjden, för bord närmsta högre höjd.

Tyngd till Venus

För extra stabilitet i bordsstativ Venus kan vi montera en 5kg tyngd. Tillägg 565 sek brutto. För mer information vänligen kontakta Johansons kundsupport.

Golvskydd och glidtassar

Samtliga stolar och bord är försedda med golvskydd/glidtassar.
Alternativa golvskydd enligt kunds önskemål kan levereras mot offert.
Filttass finns att få till 08 och 09 stativ, till en kostnad av 80 sek brutto/stol.

Hjul

Följande produkter kan erbjudas med hjul, mot ett tillägg:

03-stativ: 369 sek brutto/stol
05-stativ: 369 sek brutto/stol

Hjul till stolar finns i svart, vit, och krom.

Bordsskivor i specialutförande

Utöver de 20 storlekar vi har som standard kan vi erbjuda måttanpassade skivor enligt förfrågan. Vi kan även tillhandahålla speciellaminat, fanér och bets mot offert.

Håltagning i skiva ingår vid beställning tillsammans med elartiklar.
För kundpassade håltagningar tillkommer 670 sek brutto/st.

Förbindningsstag för T-bone och skiva med längd 240: 1682 sek brutto.
Förbindningsstag för Boston och skiva med längd 180: 638 sek brutto.

Vi kan även tillhandahålla upphängningsbeslag för stolar under bord.
Ett beslag behövs för två stolar mittemot varandra. Bredd på skiva 70-80cm. 893 sek brutto i svart metall.

Knappar

De flesta av våra produkter finns att få med knappstoppning.
Vid order krävs utförlig ritning för knapparnas placering.
Allt klädselmaterial på lager finns att tillgå.

Startavgift: 330 sek brutto
Ø18mm: 80 sek brutto/knapp
Ø30mm: 80 sek brutto/knapp
Ø50mm: 110 sek brutto/knapp

Exempel på knappstoppning



Version 1



Version 2



Version 3



Version 4



Version 5

Kopplingsbeslag soffor

Kopplingsbeslag B-bitz: 481 sek brutto
Kopplingsplåt Basic: 101 sek brutto/par
Kopplingsplåt Bail: 210 sek brutto/par
Kopplingsbeslag Charlie: 210 sek brutto
Kopplingsbeslag U-sit: 324 sek brutto
Kopplingsbeslag Reform: 307 sek brutto/par



Kopplingsbeslag stolar

08-stativ: 135 sek brutto
08-stativ till Pelican: 196 sek brutto
09-stativ: 160 sek brutto



Startavgifter / Styckavgifter

	Startavgift	Styckavgift
Multicolour:	500 sek brutto	0 sek brutto
Multicolour Structure/Pearl:	500 sek brutto	0 sek brutto
Satin:	1730 sek brutto	360 sek brutto
Specialhöjd (info s. 4):	1440 sek brutto	300 sek brutto
Specialhöjd Plain:	2300 sek brutto	360 sek brutto
Knapp Ø18	330 sek brutto	80 sek brutto
Knapp Ø30	330 sek brutto	80 sek brutto
Knapp Ø50	330 sek brutto	110 sek brutto

Stapelbarhet och stapelskydd

Stapelskydd är standard på Dandy, Frankie, Pelican och Studio.
Tillägg för stapelskydd på Mind, Robbie, Saga och Speed: 209 sek/stol.

Löst stapelskydd: 110 sek brutto
Transportvagn: 3512 sek brutto

Stapelbarhet utan staplingsvagn:		Stapelbarhet med staplingsvagn:	
Aston / Aston WA	4	Dandy	12
Dandy	10	Frankie	10
Dice	5	Haddoc Shell	8
Frankie	8	Mind	15
Frankie Tab	6	Moment	8
Haddoc Shell	8	P77	8
Mind	10	Pelican-08/09	20
Moment	4	Pelican-08-hjul	10
Moment BS	6	Pelican-08-	4
P77	7	closed armrests	
Pelican-08/09	15	Pelican-08-hjul-	4
Pelican-08-hjul	10	closed armrests	
Pelican-08-	4	Pelican-08/09-	10
closed armrests		open armrests	
Pelican-08-hjul-	4	Pelican-08-hjul-	10
closed armrests		open armrests	
Pelican-08/09-	10	Pelican-09 skiva	4
open armrests		Rib-08/09	25
Pelican-08-hjul-	10	Robbie	20
open armrests		Speed-09	18
Pelican-09 skiva	4	Speed-EC	12
Rib-08/09	12	Studio-08/09	20
Robbie	12		
Saga	5		
Speed-09	6		
Speed-EC	10		
Stroll-46/65	4		
Stroll Bench	4		
Stroll-Desk	4		
Studio-08/09	12		

Miljöpolicy

Johanson strävar efter att endast använda miljövänliga råvaror och tillverkningsprocesser. Vi ställer samma krav på våra underleverantörer.

Vid användning av trä används björk, bok och ek.

Tropiska träslag används inte.

Till bordsskivor används Formica PSM högtryckslaminat som efter användande kan brännas utan att giftiga gaser avges.

Samtliga ståldetaljer är återvinningsbara.

Vid ytbehandling sker avfettning med alkalisk tvätt. Efter avskiljning går oljan för destruktion. Lackering görs elektrokroamtiskt med epoxypulver som ger minimalt med spill. Förokromning (elektrolytisk ytbehandling) är återvinningsbar. 3-värdigt krom används.

De begränsade antal plastdetaljer som används är återvinningsbara genom nermalning.

All stopning och stommar av skum tillverkas helt utan freoner.

Endast vattenbaserade lim och smältlim används, vilka är fria från lösningsmedel.

ISO 14001

Johanson har ett miljöledningssystem som uppfyller kraven enligt SS-EN ISO 14001:2015 vad gäller utveckling, tillverkning och försäljning av möbler.

Alla tester finns att ladda ner från www.johansondesign.se.



Möbelfakta



Möbelfakta speglar omvärldens krav med ett komplett och uppdaterat referens- och märkningssystem, som därmed blir synonymt för professionalitet och kvalitet ända till sista ledet hos slutanvändaren.

Systemet baseras på tre kravområden och trianglar (delar);

- Kvalitet (tekniska krav)

- Miljö

- Socialt ansvar

De produkter som innehar denna miljömärkning är försedda med en Möbelfakta logotype i prislistan. Fler produkter kommer att bli godkända under året.

Svanen



Syftet med Svanen är att ge nordiska konsumenter en möjlighet att välja de bästa produkterna på marknaden ur miljösynpunkt. För Johanson är en Svanenmärkning ett bevis på att vi aktivt arbetar för en hållbar produktion och att våra produkter har uppfyllt Svanens tuffa miljökrav. De produkter som innehar denna miljömärkning är försedda med en svanen logotype i prislistan.

EU Ecolabel



EU Ecolabel, även kallad EU-Blomman, är Europas motsvarighet till Svanen och en av världens främsta miljömärkningar. Det är en Typ 1-märkning, vilket betyder att den är oberoende, jobbar enligt ett livscykelperspektiv och med en helhetssyn när kriterier tas fram. Pelican, designad av Johan Lindstén, är Sveriges första EU Ecolabel stol!

Produktblad och materialdeklarationer

På samtliga produkter finns det utförliga produktblad och materialdeklarationer. Ladda ner dem från www.johansondesign.se.

CAD/BIM objekt

Samtliga produkter finns som DWG och GSM-filer. Flera produkter finns redan nu även i: Archicad, Revit, DWG, 3DS, SketchUp och pCon.planner. Under 2021 kommer vi att expandera vårt sortiment av dessa filer utefter vår nya BIM-strategi, vi kommer även under tiden efter förfrågan ta fram filer som eventuellt saknas i dessa format.

Samtliga produkter finns att ladda ner i pCon.planner, som är ett gratis 2D/3D rumsplanerungsverktyg.

Skötselråd

Tyg:

Dammsugning räcker oftast vid rengöring av tyg. Vid fläckar använd ljummet vatten och torka försiktigt (undvik att gnida för mycket på materialet). Använd alltid vita trasor för att undvika avfärgning. Vid svårare fläckar använd ett pH-neutralt diskmedel eller ett tvättmedel lämpat för just tyg. Hjälper inte detta kontakta tygleverantören för vidare anvisning.

Vinyl:

Torka med en torr mjuk trasa för vanlig rengöring. Använd inte dammsugare, eftersom det kan repa ytan. Vid fläckar torka eller gnugga försiktigt med en fuktig trasa. Hjälper inte detta kontakta leverantören för vidare anvisning. Tänk på att alltid avsluta med att torka möbelen med ljummet vatten. Rengöringsmedel finns att beställa hos Corium AB.

Läder:

Torka med en torr mjuk trasa för vanlig rengöring. Använd inte dammsugare, eftersom det kan repa ytan. Vid fläckar torka eller gnugga försiktigt med en fuktig trasa. Använd inte kemiska ytbehandlingsmedel, rengöringsmedel eller tvällösningar. Hjälper inte detta kontakta leverantören för vidare anvisning. Tänk på att inte placera möbelen för nära någon värmekälla, lämna en luftspalt på 5-6 centimeter och undvik placering i direkt solljus.

Filt:

Dammsug försiktigt. Vid fläckar använd ljummet vatten och torka försiktigt (undvik att gnida på materialet). Hjälper inte detta kontakta Johanson för vidare anvisning.

PUR (polyuretan):

Dammtorka försiktigt. Vid fläckar använd ljummet vatten och ett mildt rengöringsmedel utan lösningsmedel, alkohol och slipmedel. Torka torrt med en mjuk trasa.

Laminat:

Dammtorka försiktigt med en mjuk, torr trasa. Vid fläckar använd en mjuk trasa med ammoniak (fönsterputs) vilket gör att man slipper torkränder. Tänk på att inte använda rengöringsmedel med slipmedel.

Metall:

Dammtorka försiktigt. Vid fläckar använd ljummet vatten och ett mildt rengöringsmedel utan lösningsmedel och slipmedel. Torka torrt med en mjuk trasa.

Trä/fanér:

Dammtorka försiktigt. Vid fläckar använd ljummet vatten och ett mildt rengöringsmedel utan lösningsmedel och slipmedel. Torka av all fukt. Tänk på att trä är ett levande material så ljus från belysning och solsken har en viss inverkan på träytans färg och ljushet. Därför kan trä ändras i färg och ljushet.

Klädselmateriel - Alfabetisk ordning

Klädselmateriel

Acton	Vescom	1	Haku	Kvadrat	4	Sabi	Kvadrat	4
Ally	Svenssons	1	Halcyon-Aspen*	Camira	2	Samar	Vescom	1
Amdal	Gudbrandsdalen	3	Halcyon-Blossom*	Camira	2	Savoy	Gabriel	5
Apparel	Kvadrat	5	Halcyon-Cedar*	Camira	2	Scott	Vescom	2
Ara	Kvadrat	5	Hallingdal 65	Kvadrat	4	Select	Gabriel	2
Arches	Vescom	2	Harald 3	Kvadrat	4	Semi	Svenssons	1
Arrow	Vescom	2	Harding	Vescom	3	Silk	Camira	4
Atlas	Kvadrat	3	Harmony	Gabriel	3	Silvertex	Spradling	1
Atrium Outdoor	Kvadrat	5	Harper	Svenssons	3	Sirdal	Gudbrandsdalen	3
Auckland	Vescom	4	Heidal	Gudbrandsdalen	3	Steelcut 2	Kvadrat	4
Avon	Vescom	1	Hello	Svenssons	1	Steelcut Quartet	Kvadrat	5
			Hemsedal	Gudbrandsdalen	5	Steelcut Trio 3	Kvadrat	4
Balance	Svenssons	4	Heritage	Svenssons	3	Stella	Nevotex	1
Bardal	Gudbrandsdalen	3	Hestan	Vescom	4	Step	Gabriel	1
Barnum	Nevotex	5				Step	Svenssons	3
Be On	Svenssons	3	Illusion	Nevotex	4	Step Melange	Gabriel	1
Blazer	Camira	1	Imola Plus	Nevotex	3	Suldal	Gudbrandsdalen	3
Blend	Gabriel	1	Ink	Svenssons	3	Sumi	Camira	1
Blues CS 2	Nevotex	3				Swing	Gabriel	1
Bond	Gabriel	1	Jaali	Kvadrat	5	Synergy	Camira	2
Breeze Fusion	Gabriel	3	Jemo	Vescom	2			
Broken Twill Weave	Kvadrat	3				Technicolour Fleck	Kvadrat	5
Burton	Vescom	4	Kent	Svenssons	4	Temp	Gabriel	3
			Khaki	Svenssons	2	Tone	Svenssons	1
Canvas 2	Kvadrat	4				Tonica 2	Kvadrat	4
Capture	Gabriel	2	Lani	Vescom	5	Tonus 4	Kvadrat	4
Chili	Gabriel	2	Leone Plus	Vescom	2	Twill Weave	Kvadrat	5
Clara 2	Kvadrat	3	Lido. Lido Trend	Nevotex	1			
Clifford	Kvadrat-Sahco	5	Luna 2	Gabriel	3	Vintage**	Nevotex	5
Club	Svenssons	4				Velvet	Svenssons	4
Coda 2	Kvadrat	5	Macro	Svenssons	1	Velvety	Crevin	2
Cody	Svenssons	3	Main Line Flax	Camira	1			
Comfort+	Gabriel	5	Main Line Plus	Camira	1	Wilson	Vescom	3
Connect	Gabriel	1	Malta	Vescom	2	Wooly	Nevotex	3
Creek	Vescom	2	Medley	Gabriel	1			
Crisp	Gabriel	2	Melange Nap	Kvadrat	4	Xtreme	Camira	1
CrissCross	Gabriel	4	Memory 2	Kvadrat	4			
Cura	Gabriel	1	Mingel	Svenssons	3	Yoredale	Camira	4
Cyber	Gabriel	1	Mizmaze	Kvadrat-Dessin	5			
Cyprus	Vescom	2	Molly 2	Kvadrat	4	Zaragoza	Designers Guild	2
			Mood	Gabriel	4	Zero	Corium	0
Dalma	Vescom	2	Morph	Gabriel	4			
Debut	Svenssons	5	Mosaic 2	Kvadrat	5			
Dikson	Vescom	4						
Divina 3	Kvadrat	4	Norfolk	Vescom	1			
Divina MD	Kvadrat	4	Noss	Vescom	4			
Divina Melange 2	Kvadrat	4						
			Oceanic	Camira	3			
Easy	Svenssons	1						
Ecriture	Kvadrat	5	Palette	Corium	1			
Eliot	Vescom	4	Passion	Gabriel	3			
Elle	Kvadrat	5	Patio Outdoor	Kvadrat	4			
Elmonordic**	Elmo	5	Pod	Nevotex	1			
Elmosoft*/ **	Elmo	5	Ponza	Vescom	4			
Elmo Vintage	Elmo	5	Pop	Nevotex	3			
Elysee	Corium	1	Poppy	Svenssons	4			
Era	Camira	1						
Europost 2	Gabriel	2	Quest	Camira	1			
Fame	Gabriel	1	Raas	Kvadrat	5			
Fame Hybrid	Gabriel	3	Rami	Svenssons	4			
Fiord 2	Kvadrat	4	Rami Plus	Svenssons	4			
Floyd 140 cm/Uph	Kvadrat	2	Recheck	Kvadrat	4			
Focus	Gabriel	1	Reflect	Kvadrat	2			
Focus Melange	Gabriel	1	Relate	Kvadrat	2			
Foss	Kvadrat	4	Remix 3	Kvadrat	2			
Foster	Vescom	5	Repetto	Gabriel	1			
Fuga	Vescom	4	Revive 1*	Kvadrat	3			
Furka Plus	Vescom	2	Re-wool	Kvadrat	3			
			Rivet	Camira	1			
Gaja Classic	Gabriel	2	Rock	Nevotex	1			
Gamut	Vescom	4	Rocket	Vescom	5			
Gandal	Gudbrandsdalen	4	Rolla	Vescom	4			
Go Check	Gabriel	1	Romsdal	Gudbrandsdalen	3			
			Rondo	Gabriel	1			

* Ej för modell: Atticus, Speed, Speed BS, Speed EC, Venus.

** Standard färger Elmonordic: 00385, 02071, 11039, 93009, 95038, 99008
Standard färger Elmosoft: 00100, 11049, 22030, 33004, 54035, 55002, 77127, 93129, 99999.
Standard färger United Leather Vintage:
Samtliga med undantag för Honey som är mot offert.

För andra färger, vänligen kontakta Johanson kundsupport.

26% rabatt ska dras av på angivna priser

Klädselmateriel

Klädselmateriel

Som standard erbjuder Johanson ett brett utbud av klädselmateriel såsom tyger, vinyl och läder från de mest erkända leverantörerna inom branschen. Önskas något annat materiel än standard, kontakta vår säljsupport för offert.

Kundtyg / Kundläder PG0: Information om åtgång finns vid respektive produkt, och gäller för tyg utan mönsterpassning. För tyg med mönsterpassning kontakta kundsupport. Obs! Klädselmateriel måste vara anpassat och ha rätt egenskaper för användning till beställd produkt. Vi rekommenderar att prov för godkännande skickas till Johanson säljsupport vid osäkerhet.

* Ej för modell: Atticus, Speed, Speed-BS, Speed EC, Venus.

** Standard färger Elmonordic: 00385, 02071, 11039, 93009, 95038, 99008









Standard färger Elmosoft: 00100, 11049, 22030, 33004, 54035, 55002, 77127, 93129, 99999.





Standard färger United Leather Vintage: Samtliga med undantag för Honey som är mot offert.



För andra färger, vänligen kontakta Johanson kundsupport.



Fabrikant	PG0	PG1	PG2	PG3	PG4	PG5
COM COL	X X					
Camira		Blazer Era Main Line Flax Main Line Plus Quest Rivet Sumi Xtreme	Halcyon-Aspen* Halcyon-Blossom* Halcyon-Cedar* Synergy	Oceanic	Silk Yoredale	
Corium	Zero	Elysee Palette				
Crevin / Scan Aprima			Velvety			
Designers Guild			Zaragoza			
Elmo						Elmonordic** Elmosoft*/ ** Elmo Vintage
Gabriel		Blend Bond Connect Cura Cyber Fame Focus Focus Melange Go Check Medley Repetto Rondo Step Step Melange Swing	Capture Chili Crisp Europost Gaja Classic Select	Breeze Fusion Fame Hybrid Harmony Luna Passion Tempt	CrissCross Mood Morph	Comfort+ Savoy
Gudbrandsdalen				Amdal Bardal Heidal Romsdal Sirdal Suldal	Gandal	Hemsedal





Fabrikant	PG0	PG1	PG2	PG3	PG4	PG5
Kvadrat -Dessin FEBRIK -Dessin Raf Simons -Dessin Sahco			Floyd 140 cm/Uph Reflect Relate Remix	Atlas Broken Twill Weave Clara Revive 1* Re-wool	Canvas 2 Divina 3 Divina MD Divina Melange 2 Fiord Foss Haku Hallingdal 65 Harald Melange Nap Memory 2 Molly 2 Patio Outdoor Recheck Sabi Steelcut 2 Steelcut Trio 3 Tonica 2 Tonus 4	Apparel Ara Atrium Outdoor Clifford Coda 2 Ecriture Elle Jaali Mizmaze Mosaic Raas Steelcut Quartet Technicolour Fleck Twill Weave
Nevotex -United Fabrics -United Leather		Lido. Lido Trend Pod Rock Stella		Blues CS 2 Imola Plus Pop Wooly	Illusion	Barnum Vintage**
Spradling		Silvertex				
Svensson		Ally Easy Hello Macro Semi Tone	Khaki	Be On Cody Harper Heritage Ink Mingel Step	Balance Club Kent Poppy Rami Rami Plus Velvet	Debut
Vescom		Acton Avon Norfolk Samar	Arches Arrow Creek Cyprus Dalma Furka Plus Jemo Leone Plus Malta Scott	Harding Wilson	Auckland Burton Dikson Eliot Fuga Hestan Noss Ponza Rolla	Foster Lani
Vescom/Designtex					Gamut	Rocket

		PG0	PG1	PG2	PG3	PG4	PG5
Aston-08-46 Johan Lindstén  Aston-08-46  Aston-08-46-WA-Rottingrygg i vitbetsad ek 	Aston-08-46 Svart, Vit Multicolour*	2702 2746	2932 2976	2991 3036	3058 3102	3189 3233	3557 3602
	Aston-08-46-Rattan back** Svart, Vit Multicolour*	3099 3143	3119 3163	3139 3183	3159 3203	3189 3233	3489 3533
	Aston-08-46-WA Svart, Vit Multicolour*	3002 3046	3232 3276	3291 3336	3358 3402	3489 3533	3857 3902
	Aston-08-46-WA-Rattan back** Svart, Vit Multicolour*	3399 3443	3419 3463	3439 3483	3459 3503	3489 3533	3789 3833
	**Rottingrygg i ek eller vitbetsad ek Rottingrygg i svartbetsad ek	0 1030 260				startavgift sek/stol	
	Helklädd stol med stomme i trä och kallskum. Fyrbenstativ. Rygg tygklädd eller i rotting. Rotting i ek eller vitbetsad ek som standard.						
Atticus-03-46 Erin Ruby   	Atticus-armless-03-46 Polerad aluminium, Multicolour*	4335	4691	4827	5011	5220	6190
	Atticus-with arms-03-46 Polerad aluminium, Multicolour*	4753	5195	5379	5588	5834	7050
	Hjul Hjul, gas och gunga	369 sek/stol 1289 sek/stol					
	Helklädd stol med gjuten stomme i kallskum. Snurrbart stativ.						
Atticus-08-46 Erin Ruby  	Atticus-armless-08-46 Multicolour*	3930	4299	4433	4618	4827	5797
	Atticus-with arms-08-46 Multicolour*	4372	4802	4986	5195	5441	6656
	Helklädd stol med gjuten stomme i kallskum.						

		PG0	PG1	PG2	PG3	PG4	PG5
<p>Atticus-08-wood Erin Ruby</p>  <p>MÖBELFAKTA</p>	<p>Atticus-armless-08-46-wood Ek</p> <p>Atticus-with arms-08-46-wood Ek</p> <p>Vit/svartbetsade ekben</p> <p>Helklädd stol med gjuten stomme i kallsfum.</p>	5011	5342	5489	5674	5883	6841
<p>Atticus-09-46 Erin Ruby</p>  <p>MÖBELFAKTA</p>	<p>Atticus-armless-09-46 Multicolour*</p> <p>Atticus-with arms-09-46 Multicolour*</p> <p>Helklädd stol med gjuten stomme i kallsfum. Medstativ.</p>	4335	4691	4827	5011	5220	6190
<p>Atticus-Lounge-03 Erin Ruby</p>  <p>MÖBELFAKTA</p>	<p>Atticus-Lounge-Low-03 Polerad aluminium, Multicolour*</p> <p>Atticus-Lounge-High-03 Polerad aluminium, Multicolour*</p> <p>Helklädd fätölj med gjuten stomme i kallsfum. Har återgångsmekansim som standard.</p>	10280	10943	11237	11593	12011	14455
<p>Atticus-Lounge-08-wood Erin Ruby</p>  <p>MÖBELFAKTA</p>	<p>Atticus-Lounge-Low-08-wood Ek</p> <p>Atticus-Lounge-High-08-wood Ek</p> <p>Vit/svartbetsade ekben</p> <p>Helklädd fätölj med gjuten stomme i kallsfum.</p>	10808	11459	11765	12134	12539	14984









		PG0	PG1	PG2	PG3	PG4	PG5
<p>Atticus-Lounge-09 Erin Ruby</p>  <p>MÖBELFAKTA</p>	<p>Atticus-Lounge-Low-09 Multicolour*</p> <p>Atticus-Lounge-High-09 Multicolour*</p> <p>Helklädd fåtölj med gjuten stomme i kallskum. Medstativ.</p>	10144	10808	11114	11459	11876	14333
<p>Atticus-BS-08-64/77 Erin Ruby</p>  <p>MÖBELFAKTA</p>	<p>Atticus-BS-armless-08-64 Multicolour*</p> <p>Atticus-BS-armless-08-77 Multicolour*</p> <p>Atticus-BS-with arms-08-64 Multicolour*</p> <p>Atticus-BS-with arms-08-77 Multicolour*</p> <p>Helklädd barstol med gjuten stomme i kallskum.</p>	4605	4950	5097	5280	5489	6448
<p>Atticus-BS-09-64/77 Erin Ruby</p>  <p>MÖBELFAKTA</p>	<p>Atticus-BS-armless-09-64 Multicolour*</p> <p>Atticus-BS-armless-09-77 Multicolour*</p> <p>Atticus-BS-with arms-09-64 Multicolour*</p> <p>Atticus-BS-with arms-09-77 Multicolour*</p> <p>Helklädd barstol med gjuten stomme i kallskum. Medstativ.</p>	5146	5478	5612	5797	6006	6976

		PG0	PG1	PG2	PG3	PG4	PG5
<p>Bowl-03-46 Johan Lindstén</p> 	<p>Polerad aluminium, Multicolour*</p> <p>Hjul: Hjul, gas och gunga:</p> <p>Helklädd fåtölj med gjuten stomme i kallsaum. Snurrbart stativ.</p>	5913	6551	7301	7608	8124	9474
<p>Bowl-09-46 Johan Lindstén</p> 	<p>Krom, Multicolour*</p> <p>Helklädd fåtölj med gjuten stomme i kallsaum. Medstativ.</p>	4778	5416	6166	6472	6988	8339
<p>Bowl-11-46 Johan Lindstén</p> 	<p>Svart, Vit Krom, Multicolour*</p> <p>Helklädd fåtölj med gjuten stomme i kallsaum. Snurrbart stativ.</p>	5625	6276	6988	7332	7824	9211

		PG0	PG1	PG2	PG3	PG4	PG5		
Cabin-05-46	Alexander Lervik	 MÖBELFAKTA	Svart, Vit Krom, Multicolour*	6804	7295	7676	8093	8180	9568
	Hjul: Hjul, gas och gunga:	369 sek/stol	1289 sek/stol						
Helklädd fåtölj med gjuten stomme i kallsaum. Snurrbart stativ.									
Cabin-08-46	Alexander Lervik	 MÖBELFAKTA	Svart, Vit Krom, Multicolour*	6460	6976	7356	7762	7872	9260
	Helklädd fåtölj med gjuten stomme i kallsaum. Fyrbenstativ.								

*Multicolour Solid, Structure och Pearl Finish Collection, startavgift 300 sek/hjul

26% rabatt ska dras av på angivna priser

		PG0	PG1	PG2	PG3	PG4	PG5
Dandy-09-46 Alexander Lervik   	Krom, Multicolour*	2960	3206	3329	3463	3611	4163
	Helklädd stol med metallstativ. Medstativ.						
Dice Böttcher Kayser  	Svart, Vit Multicolour*	3435 3540	3694 3799	3760 3865	3835 3940	3983 4088	4398 4503
	Pall och bord med metallstativ. Klädd sittdyna.						
Edith Alexander Lervik  	Svart, Vit Multicolour*	10133 10280	11053 11200	11373 11520	11950 12097	12453 12601	14259 14393
	Tillägg för utsida i Elmosoft: Tillägg för underrede med 30mm trätass: Helklädd fätölj med gjuten stomme i kallskum.	2027 429 sek/stol	1302	1154	1080	1020	
Ester-03-46 Alexander Lervik  	Polerad aluminium, Multicolour*	6742	7233	7712	7995	8327	9482
	Hjul Hjul, gas och gunga	369 sek/stol (obs 5-krysstativ) 1289 sek/stol (obs 5-krysstativ)					
	Helklädd fätölj med gjuten stomme i kallskum. Snurrbart stativ.						

Ester-08 Wood

Alexander Lervik



Ek / Ask



Vit/svartbetsade ek/askben

6582 7086 7565 7848 8180 9333

1030 startavgift
260 sek/stol

Helklädd fåtölj med gjuten stomme i kallskum. Fyrbenstativ.

Eye / Eye Lounge

Alexander Lervik



Eye-enfärgad

4470 4900 5244 5515 5784 6669

Eye Lounge-enfärgad

6817 7835 8266 8781 9273 10905

Snurrfunktion till Eye Lounge

958 sek/stol



Helklädd stol med stomme i trä och kallskum.

Frankie-08-46 / XL

Färg & Blanche



Frankie-08-46

Krom, Multicolour*

3316 3684 3795 3905 4066 4532

Frankie-XL-08-46

Krom, Multicolour*

3782 4077 4213 4360 4544 5146



Helklädd stol med stomme i trä och kallskum. Fyrbenstativ.

Frankie-09-46 / XL

Färg & Blanche



Frankie-09-46

Krom, Multicolour*

3463 3831 3943 4053 4213 4679







Frankie-XL-09-46









Chrome, Multicolour*







3954 4323 4422 4544 4691 5170



Helklädd stol med stomme i trä och kallskum. Medstativ.

		PG0	PG1	PG2	PG3	PG4	PG5
Frankie-EC Färg & Blanche  	Krom, Multicolour* Helklädd fåtölj med stomme i trä och kallskum. Medstativ.	6951	7344	7529	7737	7958	8781
Frankie-Tab Färg & Blanche  	Krom, Multicolour* Helklädd pall med stomme i trä och kallskum. Medstativ.	1977	2076	2149	2247	2346	2665
Gap-07-46 Simon Pengelly  	Träskal vitlack/svartlack/björkfanér Svart, Vit 8658 8867 9211 9702 9739 11200 Krom, Multicolour* 8842 9027 9407 9850 9911 11360 Träskal ekfanér/valnötsfanér Svart, Vit 8953 9113 9482 9948 10021 11433 Krom, Multicolour* 9137 9284 9665 10144 10181 11618 Vit/svartbetsat ekskal 1030 startavgift 260 sek/stol Annan ytfinish på träskal, mot offert. Helklädd stol med gjuten stomme i kallskum. Snurrbart stativ.						

		PG0	PG1	PG2	PG3	PG4	PG5
Gap-08-46 Simon Pengelly  	Träskal vitlack/svartlack/björkfanér Svart, Vit Krom, Multicolour*	8216	8425	8805	9223	9297	10734
	Träskal ekfanér/valnötsfanér Svart, Vit Krom, Multicolour*	8486	8708	9051	9530	9592	10980
Vit/svartbetsat ekskal 1030 startavgift 260 sek/stol Annan ytfinish på träskal, mot offert. Helklädd fåtölj med gjuten stomme i kallsikum. Fyrbenstativ.							
Gap-11-46 Simon Pengelly  	Träskal vitlack/svartlack/björkfanér Svart, Vit Krom, Multicolour*	9039	9211	9579	10046	10095	11520
	Träskal ekfanér/valnötsfanér Svart, Vit Krom, Multicolour*	9284	9482	9825	10329	10366	11765
Vit/svartbetsat ekskal 1030 startavgift 260 sek/stol Annan ytfinish på träskal, mot offert. Helklädd fåtölj med gjuten stomme i kallsikum. Snurrbart stativ.							
Haddoc-Oyster-WA-05-46 Johan Lindstén  	Svart, Vit Krom, Multicolour*	5993	6337	6522	6755	6976	7798
	Hjul Hjul, gas och gunga Haddoc Oyster utan armstöd	6214	6546	6731	6964	7197	8020
Helklädd stol med stomme i trä och kallsikum. Snurrbart stativ.							
Haddoc-Oyster-WA-08-46 Johan Lindstén  	Svart, Vit Krom, Multicolour*	4827	5207	5392	5625	5845	6681
	Haddoc Oyster utan armstöd	4913	5269	5453	5698	5931	6742
Helklädd stol med stomme i trä och kallsikum. Fyrbenstativ.							

		PG0	PG1	PG2	PG3	PG4	PG5
Haddoc-Oyster-WA-10-46 Johan Lindstén 	Svart, Vit Krom, Multicolour*	5109	5465	5649	5883	6116	6938
	Haddoc Oyster utan armstöd -749 sek/stol	5183	5539	5724	5957	6190	7013
 Helklädd stol med stomme i trä och kallsaum. Gungstativ.							
Haddoc-Shell-09-46 Johan Lindstén 	Haddoc-Shell-09-46 Svart, Vit Krom, Multicolour*	3292	3488	3598	3782	3943	4532
	Haddoc-Shell-09-46-with arms Svart, Vit Krom, Multicolour*	3697	3881	4028	4176	4310	4937
		3807	3980	4127	4274	4409	5023
	Helklädd stol med stomme i trä och kallsaum. Medstativ.						
 							
Haddoc EC Johan Lindstén 	Svart, Vit Multicolour*	6129	6718	6865	7086	7430	8523
	Loungefåtölj med baksida i väv. Standard är svart. Väv i beige, brun eller grå utan tilläggskostnad.	6288	6865	7025	7233	7589	8671
							

Largo-01-46

Robert Tillberg/Börje Johanson



Svart, Vit
Krom, Multicolour*

5220	5845	6582	6927	7418	8805
5895	6485	7221	7553	8081	9456

Helklädd fåtölj med gjuten stomme i kallsaum. Snurrbart stativ.

Largo-08-46

Robert Tillberg/Börje Johanson



Krom, Multicolour*

4691	5330	6091	6362	6914	8266
------	------	------	------	------	------

Helklädd fåtölj med gjuten stomme i kallsaum. Fyrbenstativ.

Milo

Böttcher Kayser



Milo-03-Wing

Milo-03

Milo-Low-03

Svart, Vit	6760	7699	7939	8208	8744	10246
Polerad aluminium, Multicolour*	6865	7804	8044	8313	8849	10351

Milo-High-03

Svart, Vit	8282	9482	9789	10131	10816	12733
Polerad aluminium, Multicolour*	8387	9587	9894	10236	10921	12838

Milo-Wing-03

Svart, Vit	8791	10208	10574	10978	11788	14056
Polerad aluminium, Multicolour*	8896	10313	10679	11083	11893	14161

Milo-Footstool-03

Svart, Vit	3359	3658	3735	3821	3992	4471
Polerad aluminium, Multicolour*	3464	3763	3840	3926	4097	4576



Milo-09-Low

Milo-09

Milo-Low-09

Svart, Vit	5904	6843	7083	7352	7889	9390
Krom, Multicolour*	6009	6948	7188	7457	7994	9495

Milo-High-09

Svart, Vit	7427	8625	8933	9276	9960	11878
Krom, Multicolour*	7532	8730	9038	9381	10065	11983

Milo-Wing-09

Svart, Vit	7935	9352	9717	10122	10933	13201
Krom, Multicolour*	8040	9457	9822	10227	11038	13306









Milo-Footstool-09









Svart, Vit	2562	2861	2939	3024	3195	3675
Krom, Multicolour*	2667	2966	3044	3129	3300	3780

Tillägg för baksida i standardläder

Milo Footstool	900	600	550	500	450
Milo Low	2000	1300	1150	1080	1020
Milo High	2600	1800	1600	1481	1370
Milo Wing	2800	1920	1700	1560	1420

Helklädd fåtölj med stomme i trä och kallskum.

		PG0	PG1	PG2	PG3	PG4	PG5
Mind-05-46 Alexander Lervik  	Mind-05-46 Svart, Vit Krom, Multicolour*	3562 3782	3857 3967	3905 4127	4053 4249	4187 4409	4925 5133
	Mind-05-46-with arms Svart, Vit Krom, Multicolour*	4286 4508	4544 4667	4605 4827	4753 4950	4888 5109	5625 5834
	Hjul:	369 sek/stol					
	Helklädd stol med stomme i trä och kallskum. Snurrbart stativ.						
Mind-XL-05-46 Alexander Lervik  	Mind-XL-05-46 Svart, Vit Krom, Multicolour*	3943 4163	4237 4360	4323 4544	4482 4691	4655 4875	5441 5662
	Mind-XL-05-46-with arms Svart, Vit Krom, Multicolour*	4667 4888	4950 5060	5023 5244	5183 5392	5355 5576	6140 6349
	Hjul:	369 sek/stol					
	Helklädd stol med stomme i trä och kallskum. Snurrbart stativ.						
Mind-08-46 Alexander Lervik  	Mind-08-46 Svart, Vit Krom, Multicolour*	2137 2210	2456 2493	2518 2616	2665 2738	2800 2898	3537 3623
	Mind-08-46-with arms Svart, Vit Krom, Multicolour*	2850 2935	3156 3180	3217 3303	3353 3439	3500 3586	4237 4310
	Stapelskydd:	209 sek/stol					
	Helklädd stol med stomme i trä och kallskum. Fyrbenstativ.						
Mind-XL-08-46 Alexander Lervik  	Mind-XL-08-46 Svart, Vit Krom, Multicolour*	2518 2591	2850 2874	2935 3033	3107 3180	3255 3365	4053 4139
	Mind-XL-08-46-with arms Svart, Vit Krom, Multicolour*	3230 3316	3537 3574	3635 3721	3795 3868	3967 4053	4753 4827
	Stapelskydd:	209 sek/stol					
	Helklädd stol med stomme i trä och kallskum. Fyrbenstativ.						

		PG0	PG1	PG2	PG3	PG4	PG5
Mind-09-46 Alexander Lervik  	Mind-09-46 Svart, Vit Krom, Multicolour*	2137 2210	2456 2493	2518 2616	2665 2738	2800 2898	3537 3623
	Mind-09-46-with arms Svart, Vit Krom, Multicolour*	2850 2935	3156 3180	3217 3303	3353 3439	3500 3586	4237 4310
	Stapelskydd	209 sek/stol					
	Helklädd stol med stomme i trä och kallskum. Medstativ.						
Mind-XL-09-46 Alexander Lervik  	Mind-XL-09-46 Svart, Vit Krom, Multicolour*	2518 2591	2850 2874	2935 3033	3107 3180	3255 3365	4053 4139
	Mind-XL-09-46-with arms Svart, Vit Krom, Multicolour*	3230 3316	3537 3574	3635 3721	3795 3868	3967 4053	4753 4827
	Stapelskydd	209 sek/stol					
	Helklädd stol med stomme i trä och kallskum. Medstativ.						
Mind-BS-65/80 Alexander Lervik  	Mind-BS-65 Krom, Multicolour*	3389	3562	3697	3844	3905	4335
	Mind-BS-80 Krom, Multicolour*	3807	4016	4114	4286	4569	4753
	Helklädd stol med formpressad stomme i kallskum. Fyrbenstativ.						
Mind-EC-09 Alexander Lervik  	Svart, Vit Krom, Multicolour*	4679 4913	5023 5280	5207 5453	5429 5649	5612 5858	6890 7123
	Helklädd stol med stomme i trä och kallskum. Medstativ.						

Moment-08-46

Johan Lindstén



Svart, Vit
Multicolour*

4593	4778	5060	5146	5379	5981
4716	4900	5183	5269	5502	6104

Helklädd stol med stomme i trä och kallskum. Fyrbenstativ.

Moment-BS-08-65/80

Johan Lindstén



Moment-BS-08-65

Svart, Vit
Multicolour*

4233	4418	4578	4734	4795	4904
4346	4532	4691	4848	4909	5017

Moment-BS-08-80

Svart, Vit
Multicolour*

4459	4645	4805	4961	5022	5130
4573	4760	4918	5075	5137	5244

Helklädd barstol med stomme i trä och kallskum. Fyrbenstativ.

Norma Chair-03-46

Färg & Blanche

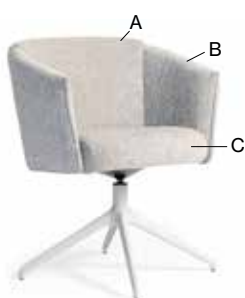

Svart, Vit
Polerad aluminium, Multicolour*

6374	7393	7725	8106	8535	10058
6496	7516	7848	8240	8671	10181

Hjul 369 sek/stol

Helklädd fåtölj med stomme i trä och kallsaum. Snurrbart stativ. Normas uttryck kan skifta, beroende på om man väljer att arbeta med en, två eller tre olika textilier i varierande material och färger. Olika tyger mot offert.

Norma Chair-08-46

Färg & Blanche



Svart, Vit
Krom, Multicolour*

5170	6190	6496	6878	7344	8794
5306	6325	6632	7013	7467	8928

Helklädd fåtölj med stomme i trä och kallsaum. Fyrbenstativ. Normas uttryck kan skifta, beroende på om man väljer att arbeta med en, två eller tre olika textilier i varierande material och färger. Olika tyger mot offert.

Norma Chair-09-46

Färg & Blanche

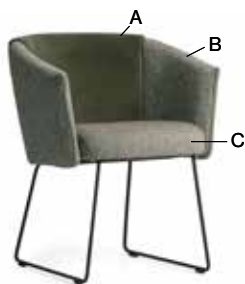

Svart, Vit
Krom, Multicolour*

5170	6190	6496	6878	7344	8794
5306	6325	6632	7013	7467	8928

Helklädd fåtölj med stomme i trä och kallsaum. Medstativ Normas uttryck kan skifta, beroende på om man väljer att arbeta med en, två eller tre olika textilier i varierande material och färger. Olika tyger mot offert.

*Multicolour Solid, Structure och Pearl Finish Collection, startavgift 300 sek/hjul

Parker

Färg & Blanche



Svart, Vit, Multicolour*

2322

2604

2738

2874

3033

3562



Helklädd pall med metallring.

Pelican - kulörer plastskal



Black RAL 9005
NCS S 9000-N

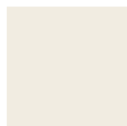

White RAL 9010
NCS S 0502-Y



Green RAL 6013
NCS S 5020-G70Y



Light Grey RAL 7004
NCS S 4000-N

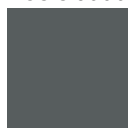

Dark Grey RAL 7012
NCS S 7000-N



Beige RAL 1019
NCS S 4010-Y30R



Pink RAL 3012
NCS S 3030-Y60R



Wine Red RAL 3005
NCS S 6030-R



Red RAL 3016
NCS S 3060-Y80R

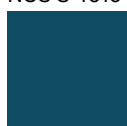

Blue RAL 5001
NCS S 6030-B



Yellow RAL 1005
NCS S 2070-Y10R

Dessa kulörer för Pelican sittskal är standard i vårt sortiment.

Utöver dem kan vi erbjuda sittskalen i samtliga övriga RAL-färger. Då blir priset som följande:

Startavgift/färg 6950 sek

Färgat pris +

50-124 st +350 sek/st

>125 st +150 sek/st

>250 st +50 sek/st

>500 st 0 sek



Pelican-03-46

Johan Lindsten



Pelican-03-46-black plastic-half covered seat

Pelican-03-46-Plastic



Svart plast

Svart, Vit

1854

Polerad aluminium, Multicolour*

1904

Färgad plast

Svart, Vit

2113

Polerad aluminium, Multicolour*

2162

Pelican-03-46-Half covered



Svart plast

Svart, Vit

2322

2456

2481

2542

2604

2800

Polerad aluminium, Multicolour*

2370

2505

2529

2591

2665

2850

Färgad plast

Svart, Vit

2567

2714

2738

2800

2861

3058

Polerad aluminium, Multicolour*

2616

2764

2788

2850

2911

3107

Pelican-03-46-Covered Inside



Svart plast

Svart, Vit

2418

2750

2811

2958

3080

3818

Polerad aluminium, Multicolour*

2504

2774

2909

3032

3179

3916

Färgad plast

Svart, Vit

2518

2850

2911

3058

3180

3918

Polerad aluminium, Multicolour*

2604

2874

3009

3132

3279

4016

Pelican-03-46-Covered



Svart, Vit

2518

2850

2911

3058

3180

3918

Polerad aluminium, Multicolour*

2604

2874

3009

3132

3279

4016

Armstöd

651 sek/stol (svart, vit, krom eller Multicolour*)

Hjul

369 sek/stol

Hjul, gas och gunga

1289 sek/stol

Stol i återvunnen plast i olika kulörer. Snurrbart stativ.

Pelican-03-46: sitsar



Plastic seat (Plastsits)



Half covered seat (Plastsits med sittdyna)



Covered inside seat (Plastsits med klädd insida)



Covered seat (Helklädd sits)

Pelican-03-46: stativ



03-46



03-46 with armrests (med armstöd)



03-46 with castors (med hjul)



03-46-with armrests, castors, tilt mechanism and height adjustment (med hjul, gas och gunga)

Pelican-08-46

Johan Lindsten



Pelican-08-46-green plastic

Pelican-08-46-Plastic

Svart plast

Svart, Vit 1216

Krom, Multicolour* 1265

Färgad plast

Svart, Vit 1474

Krom, Multicolour* 1523

Pelican-08-46-Half covered

Svart plast

Svart, Vit 1682 1818 1842 1904 1965 2162

Krom, Multicolour* 1731 1867 1891 1953 2027 2210

Färgad plast

Svart, Vit 1928 2076 2100 2162 2223 2419

Krom, Multicolour* 1990 2124 2149 2210 2272 2469

Pelican-08-46-Covered inside

Svart plast

Svart, Vit 2037 2369 2429 2578 2700 3437

Krom, Multicolour* 2123 2393 2516 2651 2798 3535

Färgad plast

Svart, Vit 2137 2469 2529 2678 2800 3537

Krom, Multicolour* 2223 2493 2616 2751 2898 3635

Pelican-08-46-Covered

Svart, Vit 2137 2469 2529 2678 2800 3537

Krom, Multicolour* 2223 2493 2616 2751 2898 3635

Closed armrests 651 sek/stol

Open armrests 651 sek/stol

Hjul 369 sek/stol

Kopplingsbeslag 196 sek/stol



Stol i återvunnen plast i olika kulörer. Fyrbensstativ.

Pelican-08-46: sitsar



Plastic seat (Plastsits)



Half covered seat (Plastsits med sittdyna)



Covered inside seat (Plastsits med klädd insida)



Covered seat (Helklädd sits)

Pelican-08-46: stativ



08-46



08-46 with closed armrests (med stängda armstöd)



08-46-with open armrests (med öppna armstöd)



08-46 with castors (med hjul)



08-connector (kopplingsbeslag)

Pelican-08-46-Fixed Tablet

Johan Lindsten



Pelican-08-46-fixed tablet-black plastic

Pelican-08-46-FT-Plastic

Svart plast

Svart, Vit

2227

Krom, Multicolour*

2275

Färgad plast

Svart, Vit

2484

Krom, Multicolour*

2534

Pelican-08-46-FT-Half covered

Svart plast

Svart, Vit

2693

2829

2853

2914

2976

3172

Krom, Multicolour*

2743

2878

2902

2964

3037

3221

Färgad plast

Svart, Vit

2939

3087

3110

3172

3234

3430

Krom, Multicolour*

3000

3135

3161

3221

3283

3480

Pelican-08-46-FT-Covered inside

Svart plast

Svart, Vit

3048

3380

3441

3589

3712

4448

Krom, Multicolour*

3134

3403

3527

3662

3809

4545

Färgad plast

Svart, Vit

3148

3480

3541

3689

3812

4548

Krom, Multicolour*

3234

3503

3627

3762

3909

4645

Pelican-08-46-FT-Covered

Svart, Vit

3148

3480

3541

3689

3812

4548

Krom, Multicolour*

3234

3503

3627

3762

3909

4645

Skrivskiva levereras för högerhänt som standard och vänsterhänt som alternativ. Vit med svart kärna. Stol i återvunnen plast i olika kulörer. Fyrbensstativ.

Pelican-08-46-Fixed Tablet: sitsar



Plastic seat (Plastsits)



Half covered seat (Plastsits med sittdyna)



Covered inside seat (Plastsits med klädd insida)



Covered seat (Helklädd sits)

Pelican-08-46-Fixed Tablet: stativ



08-46-fixed tablet (fast skrivskiva)

Pelican-08-46-Wood

Johan Lindsten



Pelican-08-46-wood oak-
-black plastic-covered inside

Pelican-08-46-Wood-Plastic

Svart plast

Ek

2506

Färgad plast

Ek

2764

Pelican-08-46-Wood-Half covered

Svart plast

Ek

2972

3108

3132

3194

3255

3452

Färgad plast

Ek

3218

3366

3390

3452

3513

3709

Pelican-08-46-Wood-Covered inside

Svart plast

Ek

3327

3659

3719

3868

3990

4727

Färgad plast

Ek

3427

3759

3819

3968

4090

4827

Pelican-08-46-Wood-Covered

Ek

3427

3759

3819

3968

4090

4827

Vit eller svartbetsade ekben

1030 startavgift

260 sek/stol

Stol i återvunnen plast i olika kulörer.
Fyrbensstativ i ek.

Pelican-08-46-Wood: sitsar



Plastic seat
(Plastsits)



Half covered seat
(Plastsits med sittdyna)



Covered inside seat
(Plastsits med klädd insida)



Covered seat
(Helklädd sits)

Pelican-08-46 Wood: stativ



08-46-wood

Pelican-09-46

Johan Lindsten



Pelican-09-46-Covered

Pelican-09-46-Plastic

Svart plast

Svart, Vit

1216

Krom, Multicolour*

1265

Färgad plast

Svart, Vit

1474

Krom, Multicolour*

1523

Pelican-09-46-Half covered

Svart plast

Svart, Vit

1682

1818

1842

1904

1965

2162

Krom, Multicolour*

1731

1867

1891

1953

2027

2210

Färgad plast

Svart, Vit

1928

2076

2100

2162

2223

2419

Krom, Multicolour*

1990

2124

2149

2210

2272

2469

Pelican-09-46-Covered inside

Svart plast

Svart, Vit

2037

2369

2429

2578

2700

3437

Krom, Multicolour*

2123

2393

2516

2651

2798

3535

Färgad plast

Svart, Vit

2137

2469

2529

2678

2800

3537

Krom, Multicolour*

2223

2493

2616

2751

2898

3635

Pelican-09-46-Covered

Svart, Vit

2137

2469

2529

2678

2800

3537

Krom, Multicolour*

2223

2493

2616

2751

2898

3635

Armstöd

651 sek/stol

Kopplingsbeslag

160 sek/stol



Stol i återvunnen plast i olika kulörer. Medstativ.

Pelican-09-46: sitsar



Plastic seat
(Plastsits)



Half covered seat
(Plastsits med sittdyna)



Covered inside seat
(Plastsits med klädd insida)



Covered seat
(Helklädd sits)

Pelican-09-46: stativ



09-46



09-46 with armrests
(med armstöd)

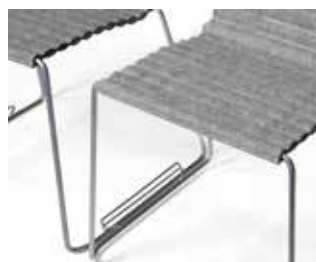

09-connector
(kopplingsbeslag)

Pelican-09-46-Writing Tablet

Johan Lindsten



Pelican-09-46-Writing Tablet
-covered



Pelican-09-46-Writing Tablet
-black plastic



Skrivskiva levereras för högerhänt som standard och vänsterhänt som alternativ. Praktisk fällbar skrivskiva i CDF. Vit med svart kärna. Stol i återvunnen plast i olika kulörer. Medstativ.

Pelican-09-46-WT-Plastic

Svart plast

Svart, Vit

3132

Krom, Multicolour*

3180

Färgad plast

Svart, Vit

3389

Krom, Multicolour*

3439

Pelican-09-46-WT-Half covered

Svart plast

Svart, Vit

3586

3734

3758

3820

3881

4077

Krom, Multicolour*

3648

3782

3807

3868

3930

4127

Färgad plast

Svart, Vit

3844

3991

4016

4077

4139

4335

Krom, Multicolour*

3893

4040

4066

4127

4187

4385

Pelican-09-46-WT-Covered inside

Svart plast

Svart, Vit

3953

4285

4346

4481

4616

5353

Krom, Multicolour*

4039

4309

4432

4567

4714

5439

Färgad plast

Svart, Vit

4053

4385

4446

4581

4716

5453

Krom, Multicolour*

4139

4409

4532

4667

4814

5539

Pelican-09-46-WT-Covered

Svart, Vit

4053

4385

4446

4581

4716

5453

Krom, Multicolour*

4139

4409

4532

4667

4814

5539

Pelican-09-46-Writing Tablet: sitsar



Plastic seat
(Plastsits)



Half covered seat
(Plastsits med sittdyna)



Covered inside seat
(Plastsits med klädd insida)



Covered seat
(Helklädd sits)

Pelican-09-46-Writing Tablet: stativ



09-46-Writing Tablet

Pelican-BS-08-65/80

Johan Lindstén



Pelican-BS-08-65/80-Plastic

Pelican-BS: sitsar



Plastic seat
(Plastsits)



Half covered seat
(Plastsits med sittdyna)



Covered inside seat
(Plastsits med klädd insida)



Covered seat
(Helklädd sits)

Barstol i återvunnen plast i olika kulörer.
Fyrbensstativ.

Pelican-BS-08-65-Plastic



Svart plast

Svart, Vit

1897

Krom, Multicolour*

1947

Färgad plast

Svart, Vit

2156

Krom, Multicolour*

2204

Pelican-BS-08-65-Half covered



Svart plast

Svart, Vit

2365

2499

2523

2584

2646

2842

Krom, Multicolour*

2413

2548

2574

2634

2707

2893

Färgad plast

Svart, Vit

2609

2757

2781

2842

2904

3102

Krom, Multicolour*

2671

2806

2831

2893

2954

3150

Pelican-BS-08-65-Covered inside



Svart plast

Svart, Vit

2718

3050

3111

3259

3382

4119

Krom, Multicolour*

2804

3074

3198

3332

3479

4217

Färgad plast

Svart, Vit

2818

3150

3211

3359

3482

4219

Krom, Multicolour*

2904

3174

3298

3432

3579

4317

Pelican-BS-08-65-Covered



Svart, Vit

2818

3150

3211

3359

3482

4219

Krom, Multicolour*

2904

3174

3298

3432

3579

4317

Pelican-BS-08-80-Plastic



Svart plast

Svart, Vit

2124

Krom, Multicolour*

2174

Färgad plast

Svart, Vit

2382

Krom, Multicolour*

2431

Pelican-BS-08-80-Half covered



Svart plast

Svart, Vit

2591

2727

2750

2812

2873

3069

Krom, Multicolour*

2640

2775

2800

2861

2935

3120

Färgad plast

Svart, Vit

2837

2984

3008

3069

3132

3329

Krom, Multicolour*

2898

3033

3058

3120

3180

3377

Pelican-BS-08-80-Covered inside



Svart plast

Svart, Vit

2946

3277

3339

3486

3609

4346

Krom, Multicolour*

3032

3301

3425

3560

3706

4443

Färgad plast

Svart, Vit

3046

3377

3439

3586

3709

4446

Krom, Multicolour*

3132

3401

3525

3660

3806

4543

Pelican-BS-08-80-Covered



Svart, Vit

3046

3377

3439

3586

3709

4446

Krom, Multicolour*

3132







3401

3525

3660

3806

4543

		PG0	PG1	PG2	PG3	PG4	PG5	
Pilot-WA-High-05-46	Alexander Lervik 	Svart, Vit Krom, Multicolour*	7061 7344	7455 7737	7688 7971	7934 8216	8192 8475	9211 9493
	Hjul Hjul, gas och gunga Armstöd lindade med svart läder eller Elmosoft 54035 Pilot utan armstöd	369 sek/stol 1289 sek/stol 343 sek/stol -688 sek/stol	Helklädd fåtölj med gjuten stomme i kallsaum. Snurrbart stativ. Quiltning mot offert.					
Pilot-WA-Low-05-46	Alexander Lervik 	Svart, Vit Krom, Multicolour*	6533 6817	6914 7197	7123 7393	7356 7626	7602 7872	8462 8732
	Hjul Hjul, gas och gunga Armstöd lindade med svart läder eller Elmosoft 54035 Pilot utan armstöd	369 sek/stol 1289 sek/stol 343 sek/stol -688 sek/stol	Helklädd fåtölj med gjuten stomme i kallsaum. Snurrbart stativ. Quiltning mot offert.					
Poodle-Chair	Anna Herrmann & Alexander Lervik	Poodle-Chair-Metal legs Svart, Vit Krom, Multicolour*	4650 4750	5130 5230	5280 5380	5460 5560	5670 5770	6375 6475
	Poodle-Chair-Covered legs	4820	5364	5534	5738	5976	6775	
Helklädd stol med gjuten stomme i kallsaum. Ben i metall eller tygklädda. Klädd i olika tyger mot offert.								
Poodle-EC	Anna Herrmann & Alexander Lervik	Poodle EC	7130	8417	8819	9301	9864	11754
	Helklädd fåtölj med gjuten stomme i kallsaum. Klädd i olika tyger mot offert.							

Robbie-03-46

Böttcher & Kayser



Robbie-03-46-Oak veneer



Robbie-03-46-half covered



Robbie-03-46-covered

Robbie-03-46-Wood

Ekfanér

Svart, Vit

3058

Polerad aluminium, Multicolour*

3193

Robbie-03-46-Half covered

Ekfanér

Svart, Vit

3476 3586 3697 3795 3918 4335

Polerad aluminium, Multicolour*

3598 3734 3831 3943 4053 4458

Robbie-03-46-Covered

Svart, Vit

2874 3193 3267 3389 3525 4262

Polerad aluminium, Multicolour*

2973 3217 3292 3463 3623 4348

Hjul

369 sek/stol

Vit/svartbetsad ekfanér

1030 startavgift

260 sek/stol

Ekfanér betsad i valfri RAL-kulör

1560 startavgift

260 sek/stol

Stomme i ekfanér. Snurrbart stativ.
Annan ytfinish på träskal, mot offert.

Robbie-08-46

Böttcher & Kayser



Robbie-08-46-Oak veneer



Robbie-08-46-half covered



Robbie-08-46-covered

Robbie-08-46-Wood

Ekfanér

Svart, Vit

2542

Krom, Multicolour*

2678

Robbie-08-46-Half covered

Ekfanér

Svart, Vit

2923 3070 3169 3279 3389 3807

Krom, Multicolour*

3070 3206 3316 3402 3525 3943

Robbie-08-46-Covered

Svart, Vit

2333 2665 2738 2874 3009 3745

Krom, Multicolour*

2432 2702 2764 2935 3094 3820

Vit/svartbetsad ekfanér

1030 startavgift

260 sek/stol

Ekfanér betsad i valfri RAL-kulör

1560 startavgift

260 sek/stol

Stapelskydd

209 sek/stol

Stomme i ekfanér. Fyrbenstativ. Annan
ytfinish på träskal, mot offert.



Robbie-09-46

Böttcher & Kayser



Robbie-WA



Robbie-09-46-Oak veneer



Robbie-09-46-half covered



Robbie-09-46-covered

Robbie-09-46-Wood

Ekfanér

Svart, Vit

2542

Krom, Multicolour*

2678

Robbie-09-46-Wood-WA

Ekfanér

Svart, Vit

3120

Krom, Multicolour*

3255

Robbie-09-46-Half Covered

Ekfanér

Svart, Vit

2923

3070

3169

3279

3389

3807

Krom, Multicolour*

3070

3206

3316

3402

3525

3943

Robbie-09-46-Half Covered-WA

Ekfanér

Svart, Vit

3525

3660

3758

3868

3980

4396

Krom, Multicolour*

3672

3795

3905

3991

4114

4532

Robbie-09-Covered

Svart, Vit

2333

2665

2738

2874

3009

3745

Krom, Multicolour*

2432

2702

2764

2935

3094

3820

Robbie-09-46-Covered-WA

Svart, Vit

2935

3255

3329

3463

3598

4335

Krom, Multicolour*

3033

3292

3353

3525

3684

4409

Vit/svartbetsad ekfanér

1030 startavgift

260 sek/stol

Ekfanér betsad i valfri RAL-kulör

1550 startavgift

260 sek/stol

Stapelskydd

209 sek/stol

Stomme i ekfanér. Medstativ. Annan ytfinish på träskal, mot offert.



Saga-08-46-Classic

Alexander Lervik



Saga-08-46-Classic

Ekanér

Svart, Vit

Krom, Multicolour*

Vit/svartbetsad ekanér

Ekanér betsad i valfri RAL-kulör

Stapelskydd

Stol med rygg i ekanér. Fyrbenstativ.
Annan ytfinish på träskal, mot offert.

	PG0	PG1	PG2	PG3	PG4	PG5
Ekanér Svart, Vit	3228	3473	3532	3603	3731	4140
Ekanér Krom, Multicolour*	3345	3591	3650	3719	3848	4258
Vit/svartbetsad ekanér	1030 startavgift					
	260 sek/stol					
Ekanér betsad i valfri RAL-kulör	1560 startavgift					
	260 sek/stol					
Stapelskydd	209 sek/stol					

Shima Ø90

Svart, Vit

Krom, Multicolour*

Shima Ø110

Svart, Vit

Krom, Multicolour*

Tillägg för bord Ø44

Vit laminat:

Ek/wenge/svart/valnötslaminat/
björkfanér:

	PG0	PG1	PG2	PG3	PG4	PG5
Shima Ø90 Svart, Vit	6558	7259	7516	7725	8031	9333
Shima Ø90 Krom, Multicolour*	6828	7516	7774	7983	8290	9592
Shima Ø110 Svart, Vit	8880	9788	10181	10476	10869	12638
Shima Ø110 Krom, Multicolour*	9260	10193	10549	10795	11226	12957
Tillägg för bord Ø44 Vit laminat:	1842 / bord					
Tillägg för bord Ø44 Ek/wenge/svart/valnötslaminat/björkfanér:	2076 / bord					

Shima Ø65



Shima Ø90



Shima Ø110



Stomme i trä och kallskum. Pris för knapp på sidan 5. Snurrbart bord. Välj mellan ett eller två bord på Shima Ø90/Ø110. Kant på shima bordsskiva i klarlackad MDF.

*Multicolour Solid, Structure och Pearl Finish Collection, startavgift 300 sek/kulör

26% rabatt ska dras av på angivna priser

Babylon, Eden & Shima Garden

Böttcher & Kayser



Babylon-181/105



Shima Garden Ø38, Eden Square 50x50, Eden Ø50



Shima Garden Ø65

Växt-och blomsterbehållare i flera storlekar. Inklusive svart innerkruka i vakuumformad ABS-plast. Till Eden ingår det hjul. 105, 143 och 181 indikerar högsta höjden för respektive variant av Babylon.

	Svart/Vit	Multicolour*	Tillägg för självbevattande kruka
Babylon-105	5490	5690	
Babylon-143	5740	5940	
Babylon-181	5990	6190	
Eden Ø38	3574	3734	811
Eden Ø50	4090	4237	946
Eden Ø65	4470	4716	873
Eden Ø90	6190	6374	1400
Eden Square 30x30	3054	3168	783
Eden Square 40x40	3736	3849	852
Eden Square 50x50	4406	4531	965
Eden Square 30x80	4929	5099	1011
Shima Garden Mini Ø13	479	541	
Shima Garden Ø38	3451	3598	811
Shima Garden Ø65	4286	4458	811
Shima Garden Ø90	5760	6043	1216

Sputnik-46/65/80

Mattias Ljunggren



Sputnik-46

Svart, Vit	1289	1351	1412	1535	1609	1719
Krom, Multicolour*	1621	1682	1768	1904	1965	2039

Sputnik-65

Svart, Vit	2014	2051	2137	2247	2309	2432
Krom, Multicolour*	2346	2395	2481	2616	2678	2764

Sputnik-80

Svart, Vit	2235	2285	2358	2481	2542	2665
Krom, Multicolour*	2567	2616	2714	2850	2911	2984

Helklädd pall/barstol med stomme i trä och kallsaum. Fyrbenstativ.

















Stealth

Johan Lindstén



Svart, Vit	9555	10415	10648	10894	11385	12772
Multicolour*	9801	10672	10894	11139	11631	13031

Helklädd loungefåtölj med gjuten stomme i kallsaum. Snurrbart stativ.

		PG0	PG1	PG2	PG3	PG4	PG5	
Stroll-46 Böttcher Kayser    	Stroll-46 Svart, Vit Krom, Multicolour*	1584	1719	1757	1805	1867	2063	
	Hjul 369 sek/stol	1658	1781	1818	1867	1928	2124	
Helklädd pall med gjuten stomme i kallsikum. Fyrbenstativ med eller utan hjul.								
Stroll-65 Böttcher Kayser    	Stroll-65 Svart, Vit Krom, Multicolour*	1916	2063	2100	2149	2210	2407	
	Stroll-65-med fotstöd Svart, Vit Krom, Multicolour*	2256	2405	2440	2491	2552	2748	
	Hjul 369 sek/stol	2330	2465	2502	2552	2613	2810	
	Helklädd barstol med gjuten stomme i kallsikum. Fyrbenstativ med eller utan hjul. Endast stapelbar utan fotstöd.							
Stroll-XL-46 Böttcher Kayser    	Stroll-XL-46 Svart, Vit Krom, Multicolour*	1901	2063	2108	2167	2241	2476	
	Hjul 369 sek/stol	1990	2137	2182	2241	2314	2549	
	Helklädd pall med gjuten stomme i kallsikum. Fyrbenstativ med eller utan hjul.							
Stroll-XL-65 Böttcher Kayser    	Stroll-XL-65 Svart, Vit Krom, Multicolour*	2298	2476	2520	2580	2653	2889	
	Stroll-XL-65-med fotstöd Svart, Vit Krom, Multicolour*	2388	2549	2594	2653	2727	2962	
	Hjul 369 sek/stol	2640	2817	2860	2920	2994	3230	
	Helklädd barstol med gjuten stomme i kallsikum. Fyrbenstativ med eller utan hjul. Endast stapelbar utan fotstöd.		2728	2891	2934	2994	3067	3303

Stroll-80/Stroll-XL-80

Böttcher Kayser



Stroll-80
Svart, Vit
Krom, Multicolour*

Stroll-XL-80
Svart, Vit
Krom, Multicolour*

Helklädd barstol med gjuten stomme i kallskum. Fyrbenstativ. Nu även med XL-sits.

2346	2481	2518	2567	2738	2825
2407	2542	2579	2628	2800	2886
2815	2978	3021	3080	3287	3389
2889	3051	3094	3153	3360	3464

Stroll-Butler-53/73

Böttcher Kayser



Butler 53
Butler 73

Serveringsvagn helt i metall, med hjul.

Svart/Vit	Multicolour*
4900	5146
5883	6129

Studio-08-46

Alexander Lervik



Studio-08-46
Krom, Multicolour*

Studio-08-46-with arms
Krom, Multicolour*

Helklädd stol med formpressad stomme i kallskum. Fyrbenstativ.

2825	3144	3329	3512	3586	4372
3549	3857	4040	4237	4286	5084



Studio-09-46

Alexander Lervik



Studio-09-46

Krom, Multicolour*

Studio-09-46-with arms

Krom, Multicolour*

Helklädd stol med formpressad stomme i kallskum. Medstativ.

2825	3144	3329	3512	3586	4372
3549	3857	4040	4237	4286	5084

Studio-BS-65/80

Alexander Lervik



Studio-BS-65

Krom, Multicolour*

Studio-BS-80

Krom, Multicolour*

Helklädd stol med formpressad stomme i kallskum. Fyrbenstativ.

3672	3831	3967	4114	4163	4605
4077	4286	4385	4556	4581	5023

*Multicolour Solid, Structure och Pearl Finish Collection, startavgift 300 sek/klör

Vinga-01-46/75/82

Börje Johanson



Vinga-01-46

Svart, Vit	3242	3954	4139	4348	4422	4667
Krom, Multicolour*	4004	4605	4827	5036	5084	5416

Vinga-01-75

Svart, Vit	5367	5931	6140	6423	6472	6731
Krom, Multicolour*	5871	6411	6582	6927	6976	7221

Vinga-01-82

Svart, Vit	5845	6399	6582	6927	6976	7209
Krom, Multicolour*	6374	6890	7074	7418	7467	7639

Helklädd stol/barstol med gjuten stomme i kallsaum. Snurrbart stativ.

Bail

Böttcher Kayser



Bail är en flexibel och variationsrik serie. Dessa kombinationer är bara några alternativ, kontakta Johansons kundsupport för andra variationer. Den är lätt att kombinera och smälter väl in i olika typer av miljöer såsom hotel, lobbies, väntrum, lounge eller kontor. Samma pris för sitt höjd 42cm och 46cm. Priserna gäller för ytbehandling svart, vit, krom alt Multicolour*.

		PG0	PG1	PG2	PG3	PG4	PG5
NR 1-3	1-sits bänk	3905	4299	4422	4581	4778	5403
	2-sits bänk	6190	6964	7221	7541	7934	9186
	3-sits bänk	8486	9629	10021	10488	11078	12969
NR 4-9	1-sits	4937	5441	5637	5871	6140	7037
	1-sits med armstöd	8277	9346	9776	10255	10820	12711
	2-sits	8240	9260	9653	10095	10648	12453
	2-sits med armstöd	11582	13166	13792	14492	15327	18127
	3-sits	11545	13080	13669	14333	15167	17869
	3-sits med armstöd	14885	16985	17825	18729	19846	23543
NR 10-12	1-sits, screen back, screen side	11409	13951	14835	15892	17133	21320
	2-sits, screen back, screen side	15635	19233	20486	22057	23752	29696
	3-sits, screen back, screen side	19809	24452	26074	28014	30298	37998
NR 13-18	2-sits med två armstöd och Bail Table 61x66 ekfanér	17526	19097	19723	20436	21271	24071
	2-sits med två armstöd och Bail Garden 61x66	16088	17660	18287	18999	19835	22635
	4-sits med två armstöd och Bail Table 61x66 ekfanér	24145	26736	27756	28910	30285	34892
	5-sits med två armstöd och en Bail Corner 45°	23715	26958	28185	29647	31317	36992
	6-sits med två armstöd och två Bail Corner 45°	28407	32263	33712	35419	37408	44151
	5-sits med två armstöd och en Bail Corner 90°	25828	29267	30580	32128	33909	39963
NR 19-22	Bail Garden 61x66	H42 3586	H51 3771				
	Bail Table 61x66 ekfanér	H33 5023	H42 5207	Tillägg för vit/svartbetsad ek 664			
	Bail Table 132x66 ekfanér	7492	7688	664			
	Bail Coffee Table Ø28	Bordsskiva PG1 3611	Bordsskiva PG2 3943	Bordsskiva PG3 4323			
	Kopplingsbeslag	210					

Elartiklar

Tack vare konsolen kan du montera en Powerdot Mini med eluttag eller smart laddning med 2 USB-C uttag på önskad plats med hjälp av medföljande skruvar.

Konsol

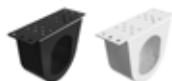

Powerdot konsol mini, singel
Svart / vit

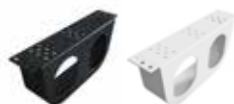

Powerdot konsol mini, dubbel
Svart/vit

Powerdot



Powerdot Mini Electric
1 EI (typ F, Schuko)
Svart / vit



Powerdot Mini USB
2 USB-C PD (30W/20V/1,5A)
Svart / vit

Powerdot konsol mini, singel

Powerdot Mini Electric (1 el) 897
Powerdot Mini USB (2 USB-C) 1524

Powerdot konsol mini, dubbel

2st Powerdot Mini Electric (1 el) 1596
2st Powerdot Mini USB (2 USB-C) 2850
1st Powerdot Mini Electric & 1st Mini USB 2223

<p>1</p>  <p>1-sits bänk Sithöjd (cm) 42/46 Total höjd (cm) 42/46 Total bredd (cm) 60 Total djup (cm) 67</p>	<p>2</p>  <p>2-sits bänk Sithöjd (cm) 42/46 Total höjd (cm) 42/46 Total bredd (cm) 120 Total djup (cm) 67</p>	
<p>3</p>  <p>3-sits bänk Sithöjd (cm) 42/46 Total höjd (cm) 42/46 Total bredd (cm) 180 Total djup (cm) 67</p>	<p>4</p>  <p>1-sits Sithöjd (cm) 42/46 Total höjd (cm) 73/77 Total bredd (cm) 60 Total djup (cm) 67</p>	
<p>5</p>  <p>1-sits med armstöd Sithöjd (cm) 42/46 Total höjd (cm) 73/77 Total bredd (cm) 71 Total djup (cm) 67</p>	<p>6</p>  <p>2-sits Sithöjd (cm) 42/46 Total höjd (cm) 73/77 Total bredd (cm) 120 Total djup (cm) 67</p>	
<p>7</p>  <p>2-sits med armstöd Sithöjd (cm) 42/46 Total höjd (cm) 73/77 Total bredd (cm) 131 Total djup (cm) 67</p>	<p>8</p>  <p>3-sits Sithöjd (cm) 42/46 Total höjd (cm) 73/77 Total bredd (cm) 180 Total djup (cm) 67</p>	
<p>9</p>  <p>3-sits med armstöd Sithöjd (cm) 42/46 Total höjd (cm) 73/77 Total bredd (cm) 191 Total djup (cm) 67</p>	<p>10</p>  <p>1-sits, screen back, screen side Sithöjd (cm) 42/46 Total höjd (cm) 129/133 Total bredd (cm) 71 Total djup (cm) 72</p>	
<p>11</p>  <p>2-sits, screen back, screen side Sithöjd (cm) 42/46 Total höjd (cm) 129/133 Total bredd (cm) 131 Total djup (cm) 72</p>	<p>12</p>  <p>3-sits, screen back, screen side Sithöjd (cm) 42/46 Total höjd (cm) 129/133 Total bredd (cm) 191 Total djup (cm) 72</p>	
<p>13</p>  <p>2-sits med två armstöd och Bail Table 61x66 ekfanér Sithöjd (cm) 42/46 Total höjd (cm) 73/77 Total bredd (cm) 191 Total djup (cm) 67</p>	<p>14</p>  <p>2-sits med två armstöd och Bail Garden 61x66 Sithöjd (cm) 42/46 Total höjd (cm) 73/77 Total bredd (cm) 191 Total djup (cm) 67</p>	
<p>15</p>  <p>4-sits med två armstöd och Bail Table 61x66 ekfanér Sithöjd (cm) 42/46 Total höjd (cm) 73/77 Total bredd (cm) 312 Total djup (cm) 67</p>	<p>16</p>  <p>5-sits med två armstöd och en Bail Corner 45° Sithöjd (cm) 42/46 Total höjd (cm) 73/77 Total bredd (cm) 270 Total djup (cm) 160</p> 	
<p>17</p>  <p>6-sits med två armstöd och två Bail Corner 45° Sithöjd (cm) 42/46 Total höjd (cm) 73/77 Total bredd (cm) 205 Total djup (cm) 205</p> 	<p>18</p>  <p>5-sits med två armstöd och en Bail Corner 90° Sithöjd (cm) 42/46 Total höjd (cm) 73/77 Total bredd (cm) 200 Total djup (cm) 200</p> 	
<p>19</p>  <p>Bail Garden 61x66 Total höjd (cm) 42/51 Total bredd (cm) 61 Total djup (cm) 66</p> <p>Växt- och blomsterbehållare. Innerkruka i vakuumformad ABS-plast ingår.</p>	<p>20 & 21</p>  <p>Bail Table 61x66 / 132x66 ekfanér Total höjd (cm) 33/42 Total bredd (cm) 61/132 Total djup (cm) 66</p>	<p>22</p>  <p>Bail Coffee Table Ø28 Total höjd (cm) 66 Total diameter (cm) 28</p> <p>Laminat PG1/PG2/PG3 se sid 74-75.</p>

B-bitz

By Pinc



System med gränslösa möjligheter. Puffar i olika former som kan kombineras med allt från ryggstöd till ljusboxar. Över 25 olika delar som ger fantastisk flexibilitet.



Bob



Bull with back

PG0 PG1 PG2 PG3 PG4 PG5

	PG0	PG1	PG2	PG3	PG4	PG5
Sittpuff						
Ben	4994	5464	6180	6474	7461	9470
Benny	4994	5464	6180	6474	7461	9470
Bib	1539	1750	1868	1986	2209	2667
Bill	1915	2291	2526	2655	2973	3666
Billy	3455	4148	4523	4747	5358	7191
Bob	1621	1892	2115	2198	2444	3008
Bobby	2456	2973	3243	3431	3842	4994
Bond	3208	3737	4218	4406	5064	6368
Bongo	2056	2420	2703	2808	3137	3960
Boxer	3090	3724	4113	4324	4994	6180
Bull	2562	3031	3384	3561	4041	5064
Buster	3724	4406	4841	5135	5852	7308
Sittpuff med rygg						
Ben-with-back	10422	11457	12843	13524	15557	19188
Benny-with-back	10422	11457	12843	13524	15557	19188
Bill-with-back	3795	4347	4618	4817	5299	6063
Bill-with-corner-back	5299	6334	6968	7321	8283	9882
Bond-with-long-back	8283	9671	10857	11385	13112	15980
Bond-with-short-back	6615	7520	8025	8460	9295	10834
Boxer-with-back	6357	7590	8460	8860	10140	12279
Bull-with-back	5299	6321	7050	7426	8460	10210
Buster-with-back	7367	8824	9788	10305	11821	14276
Tassar						
BB-Pieces-01		Standard				
BB-Pieces-02		414				
BB-Pieces-03		414				
BB-Pieces-04		414				
BB-Pieces-05		414				
Kopplingsbeslag						
Kopplingsplåt Basic		101/par				
Kopplingsbeslag B-Bitz		481				
Tillbehör						
BB-Light		5100				
		Trädetaljer i vit, svart björk ek				
BB-Basket		2973				
BB-Shelf		2703				
BB-Tray		3807				
Knappar		Se sidan 5				
Elartiklar						
BB-Powerbox (3el, 2nät cat 6, 4 USB)		7567				
Powerdot Micro (1 USB-A, 1 USB-C)		924				
Powerdot Mini USB (2 USB-C)		1239				
Powerdot Mini Electric (1 el)		612				
Powerdot Midi (1 el, 1 USB-C)		1239				

Ben

Sitthöjd (cm) 44
Total höjd (cm) 44
Total bredd 1 (cm) 72
Total bredd 2 (cm) 102
Total djup (cm) 42
Vikt (kg) 23,0
Volym (m³) 0,399

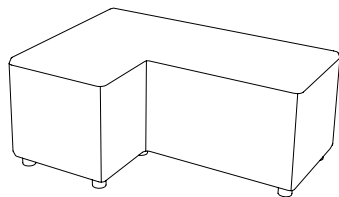

Ben with back

Sitthöjd (cm) 44
Total höjd (cm) 72
Total bredd 1 (cm) 82
Total bredd 2 (cm) 112
Total djup (cm) 52
Vikt (kg) 50,0
Volym (m³) 0,787

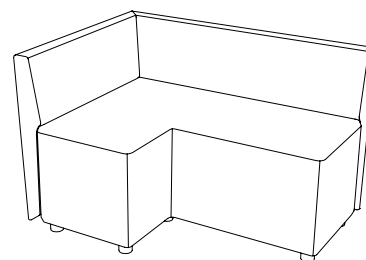

Benny

Sitthöjd (cm) 44
Total höjd (cm) 44
Total bredd 1 (cm) 72
Total bredd 2 (cm) 102
Total djup (cm) 42
Vikt (kg) 23,0
Volym (m³) 0,399

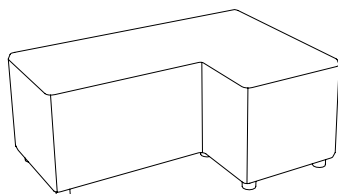

Benny with back

Sitthöjd (cm) 44
Total höjd (cm) 72
Total bredd 1 (cm) 82
Total bredd 2 (cm) 112
Total djup (cm) 52
Vikt (kg) 50,0
Volym (m³) 0,787

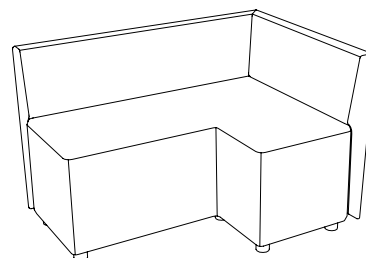

Bib

Sitthöjd (cm) 44
Total höjd (cm) 44
Total bredd (cm) 32
Total djup (cm) 32
Vikt (kg) 5,0
Volym (m³) 0,069

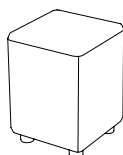

Bill

Sitthöjd (cm) 44
Total höjd (cm) 44
Total bredd (cm) 42
Total djup (cm) 42
Vikt (kg) 9,0
Volym (m³) 0,087

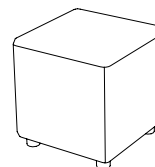

Bill with back

Sitthöjd (cm) 44
Total höjd (cm) 72
Total bredd (cm) 42
Total djup (cm) 52
Vikt (kg) 15,0
Volym (m³) 0,203

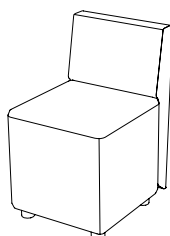

Bill with corner back

Sitthöjd (cm) 44
Total höjd (cm) 72
Total bredd (cm) 52
Total djup (cm) 52
Vikt (kg) 21,0
Volym (m³) 0,203

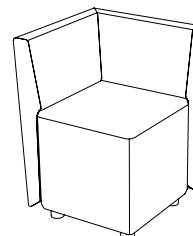

Billy

Sitthöjd (cm) 44
Total höjd (cm) 44
Total bredd (cm) 60
Total djup (cm) 60
Vikt (kg) 16,0
Volym (m³) 0,181

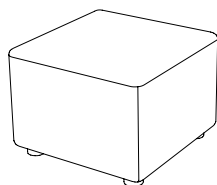

Bob

Sitthöjd (cm) 44
Total höjd (cm) 44
Total bredd (cm) 38
Total djup (cm) 38
Vikt (kg) 6,0
Volym (m³) 0,069

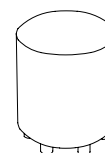

Bobby

Sitthöjd (cm) 44
Total höjd (cm) 44
Total bredd (cm) 50
Total djup (cm) 50
Vikt (kg) 9,0
Volym (m³) 0,116

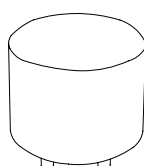

Bongo

Sitthöjd (cm) 44
Total höjd (cm) 44
Total bredd (cm) 45
Total djup (cm) 45
Vikt (kg) 8,0
Volym (m³) 0,087

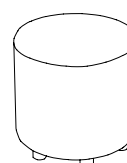

Bond

Sitthöjd (cm) 44
Total höjd (cm) 44
Innerdiameter (cm) 60
Ytterdiameter (cm) 144
Total djup (cm) 42
Vikt (kg) 14,0
Volym (m³) 0,308

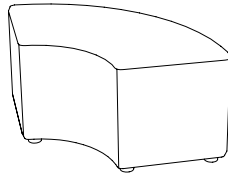

Bond with long back

Sitthöjd (cm) 44
Total höjd (cm) 72
Innerdiameter (cm) 60
Ytterdiameter (cm) 164
Total djup (cm) 52
Vikt (kg) 30
Volym (m³) 0,787

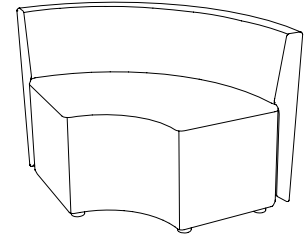

Bond with short back

Sitthöjd (cm) 44
Total höjd (cm) 72
Innerdiameter (cm) 40
Ytterdiameter (cm) 144
Total djup (cm) 52
Vikt (kg) 23,0
Volym (m³) 0,491

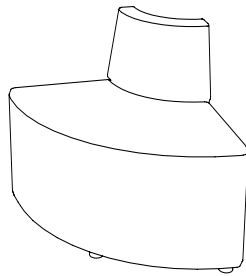

Boxer

Sitthöjd (cm) 44
Total höjd (cm) 44
Total bredd (cm) 102
Total djup (cm) 42
Vikt (kg) 18,0
Volym (m³) 0,229

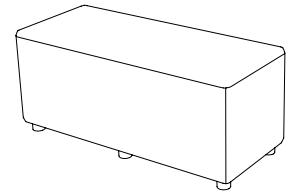

Boxer with back

Sitthöjd (cm) 44
Total höjd (cm) 72
Total bredd (cm) 102
Total djup (cm) 52
Vikt (kg) 32
Volym (m³) 0,462

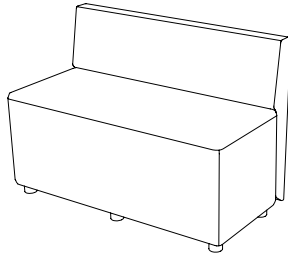

Bull

Sitthöjd (cm) 44
Total höjd (cm) 44
Total bredd (cm) 82
Total djup (cm) 42
Vikt (kg) 15,0
Volym (m³) 0,174

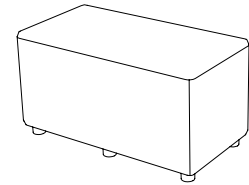

Bull with back

Sitthöjd (cm) 44
Total höjd (cm) 72
Total bredd (cm) 82
Total djup (cm) 52
Vikt (kg) 26,0
Volym (m³) 0,338

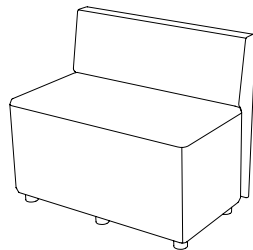

Buster

Sitthöjd (cm) 44
Total höjd (cm) 44
Total bredd (cm) 122
Total djup (cm) 42
Vikt (kg) 22,0
Volym (m³) 0,273

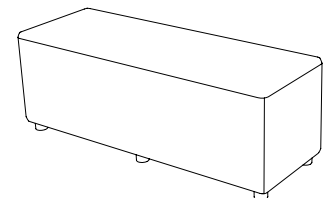

Buster with back

Sitthöjd (cm) 44
Total höjd (cm) 72
Total bredd (cm) 122
Total djup (cm) 52
Vikt (kg) 38,0
Volym (m³) 0,746

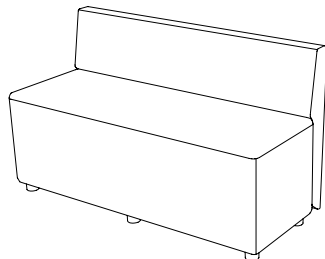

BB-pieces 01



BB-pieces 02



BB-pieces 03



BB-pieces 04



BB-pieces 05

höjd +5mm



Kopplingsplåt basic/advanced



BB-light

Total höjd (cm) 44
Total bredd (cm) 15
Total djup (cm) 42
Vikt (kg) 8,0
Volym (m³) 0,041



BB-basket

Total höjd (cm) 44
Total bredd (cm) 15
Total djup (cm) 42
Vikt (kg) 8,0
Volym (m³) 0,041



BB-shelf

Total höjd (cm) 44
Total bredd (cm) 15
Total djup (cm) 42
Vikt (kg) 8,0
Volym (m³) 0,041



BB-tray

Total höjd (cm) 44
Total bredd (cm) 33
Total djup (cm) 40
Vikt (kg) 6,0
Volym (m³) 0,082



BB-powerbox

3 el, 2 nät, 4 USB

Total höjd (cm) 44
Total bredd (cm) 15
Total djup (cm) 42
Vikt (kg) 8,0
Volym (m³) 0,041



Elartiklar

Placeras alltid i högerkant om inget annat anges.



Powerdot Micro
1 USB-A & 1 USB-C (15,5W/5V/3,1A)
Svart / vit



Powerdot Mini USB
2 USB-C PD (30W/20V/1,5A)
Svart / vit



Powerdot Mini Electric
1 EI (typ F, Schuko)
Svart / vit



Powerdot Midi
1 EI (typ F, Schuko) & 1 USB-C PD (30W/20V/1,5A)
Svart / vit

26% rabatt ska dras av på angivna priser

Charlie

Färg & Blanche

Kopplingsbeslag Charlie

210

Modulsoffan Charlie är en vidareutveckling av puffen Parker, där den signifikativa metallringen står i fokus.

Elartiklar

Powerdot Micro (1 USB-A, 1 USB-C)	924
Powerdot Mini USB (2 USB-C)	1239
Powerdot Mini Electric (1 el)	612
Powerdot Midi (1 el, 1 USB-C)	1239

Charlie

Sitthöjd (cm)	42/46
Total höjd (cm)	42/46
Total bredd (cm)	60
Total djup (cm)	77
Vikt (kg)	14,16/17,75



Sitthöjd 42cm

Svart, Vit

Multicolour*

Sitthöjd 46cm

Svart, Vit

Multicolour*

PG0	PG1	PG2	PG3	PG4	PG5
3522	4345	4603	4912	5272	6484
3566	4389	4647	4956	5316	6528
3804	4692	4971	5305	5694	7002
3850	4741	5019	5353	5741	7050

Charlie Corner

Sitthöjd (cm)	42/46
Total höjd (cm)	42/46
Total bredd (cm)	77
Total djup (cm)	77
Vikt (kg)	17,76/20,15



Sitthöjd 42cm

Svart, Vit

Multicolour*

Sitthöjd 46cm

Svart, Vit

Multicolour*

3754	4616	4886	5209	5586	6853
3798	4660	4930	5253	5630	6897
4054	4985	5275	5626	6033	7401
4101	5033	5324	5673	6082	7450

Charlie Corner 45°

Sitthöjd (cm)	42/46
Total höjd (cm)	42/46
Total bredd (cm)	58
Total djup (cm)	68
Vikt (kg)	13,36/15,75



Sitthöjd 42cm

Svart, Vit

Multicolour*

Sitthöjd 46cm

Svart, Vit

Multicolour*

2993	3693	3913	4175	4481	5511
3031	3731	3950	4213	4519	5549
3234	3989	4225	4509	4840	5952
3273	4030	4266	4550	4880	5992

Charlie Corner 45° with back

Sitthöjd (cm)	42/46
Total höjd (cm)	71/75
Total bredd (cm)	61
Total djup (cm)	68
Vikt (kg)	18,15/20,15



Sitthöjd 42cm

Svart, Vit

Multicolour*

Sitthöjd 46cm

Svart, Vit

Multicolour*

6025	6991	7294	7656	8079	9498
6065	7031	7334	7696	8118	9538
6507	7551	7878	8269	8725	10258
6550	7594	7920	8311	8768	10301

Charlie Single

Sitthöjd (cm)	42/46
Total höjd (cm)	71/75
Total bredd (cm)	60
Total djup (cm)	81
Vikt (kg)	21,96/24,35



Sitthöjd 42cm

Svart, Vit

Multicolour*

Sitthöjd 46cm

Svart, Vit

Multicolour*

6695	7768	8105	8507	8976	10554
6739	7812	8149	8551	9021	10598
7230	8391	8753	9188	9695	11398
7278	8438	8800	9235	9742	11445

Charlie Sofa

Sitthöjd (cm)	42/46
Total höjd (cm)	71/75
Total bredd (cm)	60
Total djup (cm)	77
Vikt (kg)	21,95/23,95



Sitthöjd 42cm

Svart, Vit

Multicolour*

Sitthöjd 46cm

Svart, Vit

Multicolour*

6455	7529	7875	8267	8736	10313
6500	7573	7909	8311	8780	10357
6971	8131	8505	8928	9435	11137
7019	8178	8541	8975	9483	11186

		PG0	PG1	PG2	PG3	PG4	PG5
Charlie Table							
Total höjd (cm)	27/31						
Total bredd (cm)	60						
Total djup (cm)	77						
Vikt (kg)	13,5/14,5						
	Höjd 27cm						
	Svart, Vit	4622	5198	5388	5593	5844	6689
	Multicolour*	4666	5242	5421	5637	5888	6733
	Höjd 31cm						
	Svart, Vit	4991	5613	5819	6041	6312	7224
	Multicolour*	5040	5661	5855	6088	6359	7272
Charlie Table XL							
Total höjd (cm)	27/31						
Total bredd (cm)	77						
Total djup (cm)	77						
Vikt (kg)	17,9/19						
	Höjd 27cm						
	Svart, Vit	5437	5935	6091	6278	6496	7228
	Multicolour*	5481	5979	6135	6322	6540	7272
	Höjd 31cm						
	Svart, Vit	5871	6410	6578	6781	7015	7806
	Multicolour*	5919	6458	6627	6828	7063	7854
Charlie Table Ø90							
Total höjd (cm)	27/31						
Total bredd (cm)	90						
Total djup (cm)	90						
Vikt (kg)	15,8						
	Höjd 27cm						
	Svart, Vit	5981	6528	6700	6906	7146	7951
	Multicolour*	6029	6577	6749	6954	7194	8000
	Höjd 31cm						
	Svart, Vit	6458	7051	7236	7459	7717	8586
	Multicolour*	6511	7103	7289	7511	7770	8639
Tillägg för bordsskiva		Charlie Table	Charlie Table XL	Charlie Table Ø90			
Bordsskiva PG1							
Bordsskiva PG2		441	551	606			
Bordsskiva PG3		662	772	849			
Laminat PG1/PG2/PG3 se sid 74-75.							

Elartiklar

Placeras alltid i högerkant om inget annat anges.



Powerdot Micro
1 USB-A & 1 USB-C (15,5W/5V/3,1A)
Svart / vit



Powerdot Mini USB
2 USB-C PD (30W/20V/1,5A)
Svart / vit



Powerdot Mini Electric
1 EI (typ F, Schuko)
Svart / vit



Powerdot Midi
1 EI (typ F, Schuko) & 1 USB-C PD (30W/20V/1,5A)
Svart / vit

26% rabatt ska dras av på angivna priser

Friends

Alexander Lervik



Ett soffsystem med god sittkomfort och en stark grafisk profil som ger soffan sin egen identitet. **Armstöd lindade med svart läder eller Elmosoft 54035.** Stativ i Multicolour* som standard.



Friends 60 med armstöd

Friends - sitt höjd 43

Friends 60, Multicolour*	4864	5342	5576	5735	6030	6988
Friends 120, Multicolour*	8757	9604	10021	10329	10844	12588
Friends 160, Multicolour*	10782	11827	12330	12711	13337	15486

Friends - sitt höjd 46

Friends 60, Multicolour*	5293	5760	5993	6153	6435	7406
Friends 120, Multicolour*	9333	10157	10562	10881	11397	13128
Friends 160, Multicolour*	11495	12502	13006	13399	14025	16174

Tillägg för stativ i krom

Friends 60	222
Friends 120	442
Friends 160	725

Tillbehör

Friends armstöd höger eller vänster	1080	/ armstöd
Friends armstöd höger och vänster	2162	
Kopplingsbeslag	101	

Elartiklar

Powerdot konsol mini, singel	
Powerdot Mini Electric (1 el)	897
Powerdot Mini USB (2 USB-C)	1524
Powerdot konsol mini, dubbel	
2st Powerdot Mini Electric (1 el)	1596
2st Powerdot Mini USB (2 USB-C)	2850
1st Powerdot Mini Electric & 1st Mini USB	2223

Friends 60

Sitthöjd (cm)	43/46
Total höjd (cm)	84
Total bredd (cm)	60
Total djup (cm)	67
Vikt (kg)	8,0
Volym (m ³)	0,315



Elartiklar

Tack vare konsolen kan du montera en Powerdot Mini med eluttag eller smart laddning med 2 USB-C uttag på önskad plats med hjälp av medföljande skruvar.



Konsol



Powerdot konsol mini, singel
Svart / vit



Powerdot konsol mini, dubbel
Svart/vit

Powerdot



Powerdot Mini Electric
1 EI (typ F, Schuko)
Svart / vit



Powerdot Mini USB
2 USB-C PD (30W/20V/1,5A)
Svart / vit

Friends 120



Sitthöjd (cm)	43/46
Total höjd (cm)	84
Total bredd (cm)	120
Total djup (cm)	67
Vikt (kg)	22,0
Volym (m ³)	0,864



Friends 160

Sitthöjd (cm)	43/46
Total höjd (cm)	84
Total bredd (cm)	160
Total djup (cm)	67
Vikt (kg)	28,0
Volym (m ³)	1,368



		PG0	PG1	PG2	PG3	PG4	PG5
Norma Färg & Blanche  <p>Normas uttryck kan skifta, beroende på om man väljer att arbeta med en, två eller tre olika textilier i varierande material och färger. Norma kan uppfattas som extravagant eller sparsmakad, helt beroende på hur man väljer att klä den. Olika färger mot offert.</p>  <p>Norma 2-sits / 1-sits</p>	Norma Norma 1-sits Norma 2-sits Snurrfunktion till Norma 1-sits	11237 15400 1572	13656 19122	14430 20411	15426 21848	16605 23801	20486 29892
	Elartiklar Powerdot Micro (1 USB-A, 1 USB-C) Powerdot Mini USB (2 USB-C) Powerdot Mini Electric (1 el) Powerdot Midi (1 el, 1 USB-C)	924 1239 612 1239					

Norma 1-sits

Sitthöjd (cm)	43
Total höjd (cm)	78
Total bredd (cm)	80
Total djup (cm)	73
Vikt (kg)	26
Volym (m ³)	0,512

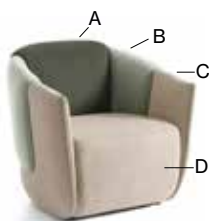

Norma 2-sits

Sitthöjd (cm)	43
Total höjd (cm)	78
Total bredd (cm)	146
Total djup (cm)	73
Vikt (kg)	48
Volym (m ³)	1,08

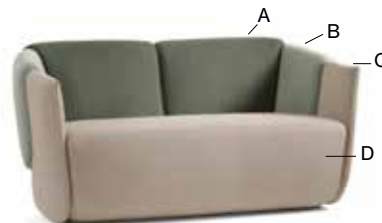

Elartiklar

Placeras alltid i högerkant om inget annat anges.



Powerdot Micro
 1 USB-A & 1 USB-C (15,5W/5V/3,1A)
 Svart / vit



Powerdot Mini USB
 2 USB-C PD (30W/20V/1,5A)
 Svart / vit



Powerdot Mini Electric
 1 EI (typ F, Schuko)
 Svart / vit



Powerdot Midi
 1 EI (typ F, Schuko) & 1 USB-C PD (30W/20V/1,5A)
 Svart / vit

26% rabatt ska dras av på angivna priser

Plateau

Böttcher Kayser



Plateau är en produktfamilj bestående av soffor och fåtöljer. Delarna kan fungera som solitärer eller kombineras i grupper och skapa en dynamisk helhet. Stilen är ren och enkel.



Plateau 1-seater w table right



Plateau armchair w armrest left



Plateau table 140x70x42



Plateau table 70x70x34

	PG0	PG1	PG2	PG3	PG4	PG5
Metall i svart eller vit						
1-seater with armrest L/R	11072	12462	12821	13218	14013	16238
1-seater with table L/R, ekfanér	12094	13087	13343	13627	14195	15785
2-seater with armrest L/R	13434	15143	15582	16070	17047	19782
2-seater with table L/R, ekfanér	14455	15768	16105	16480	17229	19327
3-seater with armrest L/R	15012	17079	17611	18201	19382	22688
3-seater with table L/R, ekfanér	16035	17704	18132	18610	19564	22235
Big Island with armrest L/R	18290	21098	21819	22622	24227	28718
Armchair with armrest L/R	12381	13978	14389	14845	15759	18316
Armchair with table L/R, ekfanér	13402	14602	14911	15254	15941	17862
Metall i Multicolour*						
1-seater with armrest L/R	11299	12690	13047	13445	14240	16466
1-seater with table L/R, ekfanér	12321	13315	13570	13854	14422	16011
2-seater with armrest L/R	13661	15370	15810	16298	17275	20009
2-seater with table L/R, ekfanér	14683	15995	16332	16707	17456	19554
3-seater with armrest L/R	15240	17306	17837	18429	19609	22916
3-seater with table L/R, ekfanér	16261	17931	18360	18837	19790	22462
Big Island with armrest L/R	18517	21324	22046	22849	24453	28944
Armchair with armrest L/R	12607	14204	14616	15073	15986	18543
Armchair with table L/R, ekfanér	13629	14829	15138	15481	16168	18088
Vit eller svartbetsad ekfanér						
	398					
Plateau Table						
Plateau table top 70x70	1990		Bordsskiva PG1	Bordsskiva PG2	Bordsskiva PG3	
Plateau table top 140x70	3549			2395	2702	
				4077	4262	
			Laminat PG1/PG2/PG3 se 74-75.			
			Svart, Vit	Multicolour*, Krom		
Plateau table base 70x70 höjd 34cm	2573			2678		
Plateau table base 70x70 höjd 42cm	2678			2783		
Plateau table base 140x70 höjd 34cm	3098			3203		
Plateau table base 140x70 höjd 42cm	3203			3308		
Elartiklar						
Powerdot konsol mini, singel						
Powerdot Mini Electric (1 el)	897					
Powerdot Mini USB (2 USB-C)	1524					
Powerdot konsol mini, dubbel						
2st Powerdot Mini Electric (1 el)	1596					
2st Powerdot Mini USB (2 USB-C)	2850					
1st Powerdot Mini Electric & 1st Mini USB	2223					

Plateau 1-seater with armrest/table left or right

Sitthöjd (cm)	46
Total höjd (cm)	70
Total bredd (cm)	120
Total djup (cm)	82
Vikt (kg)	
Volym (m ³)	

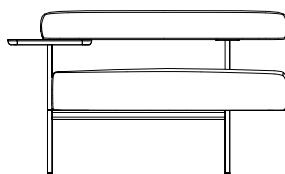
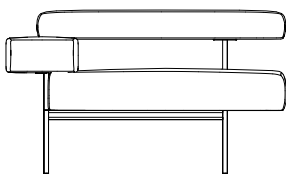

Plateau 2-seater with armrest/table left or right

Sitthöjd (cm)	46
Total höjd (cm)	70
Total bredd (cm)	176
Total djup (cm)	82
Vikt (kg)	
Volym (m ³)	

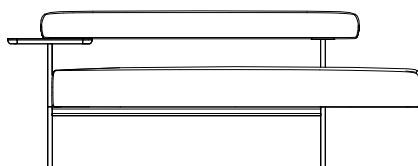

Plateau 3-seater with armrest/table left or right

Sitthöjd (cm)	46
Total höjd (cm)	70
Total bredd (cm)	226
Total djup (cm)	82
Vikt (kg)	
Volym (m ³)	

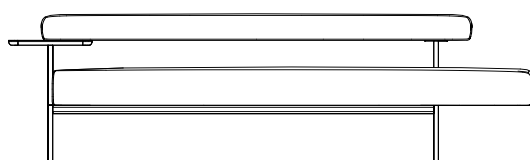
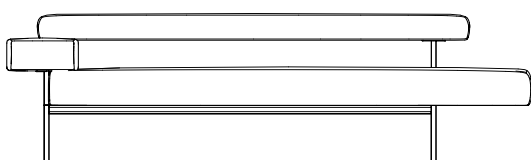

Plateau Big Island with armrest left or right

Sitthöjd (cm)	46
Total höjd (cm)	70
Total bredd (cm)	166
Total djup (cm)	144
Vikt (kg)	
Volym (m ³)	



Plateau Armchair with armrest/table left or right

Sitthöjd (cm)	46
Total höjd (cm)	70
Total bredd (cm)	121
Total djup (cm)	82
Vikt (kg)	
Volym (m ³)	

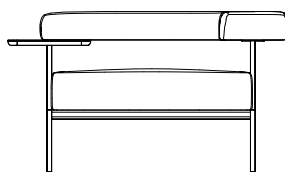
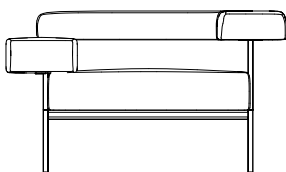

Elartiklar

Tack vare konsolen kan du montera en Powerdot Mini med eluttag eller smart laddning med 2 USB-C uttag på önskad plats med hjälp av medföljande skruvar.

Konsol

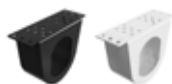

Powerdot konsol mini, singel
Svart / vit

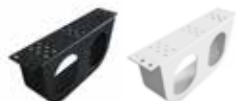

Powerdot konsol mini, dubbel
Svart/vit



Powerdot



Powerdot Mini Electric
1 EI (typ F, Schuko)
Svart / vit



Powerdot Mini USB
2 USB-C PD (30W/20V/1,5A)
Svart / vit

Race

Cory Grosser



Race är en modern sittgrupp bestående av fåtölj samt 2- och 3-sitssoffa. De generösa formerna är tänkta ska inbjuda till avslappnande stunder.

Pris för Race Table på sidan 75.



Race

Race 1-sits	10758	12809	13460	14307	15118	18263
Race 2-sits	15032	17709	18582	19662	20743	24759
Race 3-sits	19196	22733	23765	25188	26577	31686

Screen

Screen till Race 1-sits	5907	7824	8388	9150	9898	12675
Screen till Race 2-sits	7651	10095	10820	11753	12699	16150
Screen till Race 3-sits	9359	12649	13546	14799	16015	20510

Elartiklar

Powerdot konsol mini, singel

Powerdot Mini Electric (1 el)	897
Powerdot Mini USB (2 USB-C)	1524

Powerdot konsol mini, dubbel

2st Powerdot Mini Electric (1 el)	1596
2st Powerdot Mini USB (2 USB-C)	2850
1st Powerdot Mini Electric & 1st Mini USB	2223

Race 1-sits

Sitthöjd (cm)	44
Total höjd (cm)	80
Total bredd (cm)	90
Total djup (cm)	80
Vikt (kg)	44
Volym (m ³)	0,8

Race 1-sits med screen

Sitthöjd (cm)	44
Total höjd (cm)	128
Total bredd (cm)	102
Total djup (cm)	86
Vikt (kg)	67
Volym (m ³)	1,3

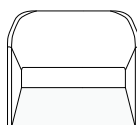

Elartiklar

Tack vare konsolen kan du montera en Powerdot Mini med eluttag eller smart laddning med 2 USB-C uttag på önskad plats med hjälp av medföljande skruvar.



Konsol



Powerdot konsol mini, singel
Svart / vit



Powerdot konsol mini, dubbel
Svart/vit

Powerdot



Powerdot Mini Electric
1 El (typ F, Schuko)
Svart / vit



Powerdot Mini USB
2 USB-C PD (30W/20V/1,5A)
Svart / vit

Race 2-sits

Sitthöjd (cm)	44
Total höjd (cm)	80
Total bredd (cm)	145
Total djup (cm)	80
Vikt (kg)	72
Volym (m ³)	1,296

Race 2-sits med screen

Sitthöjd (cm)	44
Total höjd (cm)	128
Total bredd (cm)	157
Total djup (cm)	86
Vikt (kg)	95
Volym (m ³)	1,872

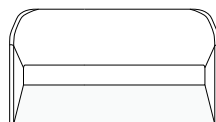

Race 3-sits

Sitthöjd (cm)	44
Total höjd (cm)	80
Total bredd (cm)	202
Total djup (cm)	80
Vikt (kg)	123
Volym (m ³)	1,584

Race 3-sits med screen

Sitthöjd (cm)	44
Total höjd (cm)	128
Total bredd (cm)	213
Total djup (cm)	86
Vikt (kg)	149
Volym (m ³)	2,961

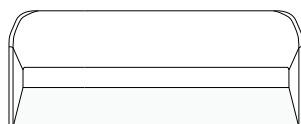

Reform

Alexander Lervik



Reform soffsystem erbjuder oändliga kombinationsmöjligheter. Det finns olika rygghöjder, sitthöjd 42, 46 och 65cm, olika armstöd/mellanväggar och en mängd olika moduler. Reform med öppen rygg går att få med avtagbar klädsel. Priserna nedan gäller för metallben i svart, vit alt Multicolour* och sitthöjd 42cm (tillägg på nedan priser för sh46 och 65cm).

Tillägg för sitthöjd 46cm: 83 kr / ben		Tillägg för sitthöjd 65cm:											
		1-sits	+4299										
		2-sits	+4544										
		3-sits	+4790										
NR 1-4	1-sits bänk	PG0	4570	PG1	4881	PG2	4968	PG3	5086	PG4	5205	PG5	5464
	2-sits bänk	PG0	6468	PG1	7091	PG2	7264	PG3	7501	PG4	7739	PG5	8257
	3-sits bänk	PG0	9963	PG1	10898	PG2	11158	PG3	11514	PG4	11870	PG5	12647
	Dagbädd 180cm	PG0	8419	PG1	9205	PG2	9473	PG3	9810	PG4	10162	PG5	11412
	Dagbädd 200cm	PG0	9093	PG1	9824	PG2	10246	PG3	10597	PG4	10991	PG5	12354
NR 5-12	1-sits, låg rygghöjd	PG0	5864	PG1	6467	PG2	6629	PG3	6847	PG4	7084	PG5	7584
	1-sits, låg rygghöjd, öppen rygg	PG0	6551	PG1	7154	PG2	7315	PG3	7534	PG4	7771	PG5	8271
	1-sits, mellan rygghöjd, gavlar	PG0	10435	PG1	13033	PG2	13835	PG3	14491	PG4	15663	PG5	17816
	2-sits, låg rygghöjd, ekbord	PG0	13288	PG1	14491	PG2	14816	PG3	15252	PG4	15727	PG5	16727
	2-sits, låg rygghöjd	PG0	9058	PG1	10263	PG2	10586	PG3	11023	PG4	11498	PG5	12497
	2-sits, låg rygghöjd, long corner back	PG0	12094	PG1	13974	PG2	14493	PG3	15166	PG4	15909	PG5	17466
	2-sits, mellan rygghöjd, armstöd	PG0	12286	PG1	14791	PG2	15528	PG3	16263	PG4	17338	PG5	19412
	2-sits, mellan rygghöjd, long corner back	PG0	14963	PG1	18236	PG2	19203	PG3	20165	PG4	21566	PG5	24285
NR 13-16	3-sits, låg rygghöjd	PG0	13848	PG1	15656	PG2	16142	PG3	16796	PG4	17508	PG5	19008
	3-sits, låg rygghöjd, armstöd	PG0	15563	PG1	17854	PG2	18483	PG3	19273	PG4	20197	PG5	22093
	3-sits, låg rygghöjd, öppen rygg, armstöd	PG0	16935	PG1	19228	PG2	19857	PG3	20646	PG4	21569	PG5	23465
	3-sits, låg rygghöjd, long corner back	PG0	16885	PG1	19367	PG2	20048	PG3	20939	PG4	21919	PG5	23976
NR 17-22	3-sits, mellan rygghöjd, armstöd	PG0	17929	PG1	21444	PG2	22479	PG3	23514	PG4	25019	PG5	27933
	3-sits, mellan rygghöjd, mellanväggar	PG0	23764	PG1	29969	PG2	31872	PG3	33486	PG4	36259	PG5	41406
	3-sits, mellan rygghöjd, long corner back	PG0	20541	PG1	24825	PG2	26089	PG3	27351	PG4	29184	PG5	32743
	2-sits, hög rygghöjd, mellanvägg 212cm, armstöd med skrivplattor	PG0	27662	PG1	33031	PG2	34372	PG3	35739	PG4	38169	PG5	44386
	4-sits, hög rygghöjd, mellanvägg 212cm, 1/2 mellanvägg	PG0	33388	PG1	41942	PG2	44224	PG3	45930	PG4	50241	PG5	59213
	1-sits, mellan rygghöjd, mellanväggar, Stay underrede i svart eller vit -SH42	PG0	12357	PG1	15026	PG2	15842	PG3	16513	PG4	17719	PG5	19917
	1-sits, mellan rygghöjd, mellanväggar, Stay underrede i svart eller vit-SH46	PG0	12720	PG1	15374	PG2	16205	PG3	16875	PG4	18081	PG5	20280

Elartiklar

Tack vare konsolen kan du montera en Powerdot Mini med eluttag eller smart laddning med 2 USB-C uttag på önskad plats med hjälp av medföljande skruvar.

Konsol

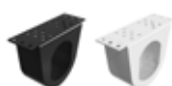

Powerdot konsol mini, singel
Svart / vit



Powerdot konsol mini, dubbel
Svart/vit

Powerdot

























Powerdot Mini Electric
1 EI (typ F, Schuko)
Svart / vit





Powerdot Mini USB
2 USB-C PD (30W/20V/1,5A)
Svart / vit

Powerdot konsol mini, singel	
Powerdot Mini Electric (1 el)	897
Powerdot Mini USB (2 USB-C)	1524
Powerdot konsol mini, dubbel	
2st Powerdot Mini Electric (1 el)	1596
2st Powerdot Mini USB (2 USB-C)	2850
1st Powerdot Mini Electric & 1st Mini USB	2223

1		1-sits bänk Sithöjd(cm) 42/46 Total höjd(cm) 42/46 Total bredd(cm) 60 Total djup(cm) 61	2		2-sits bänk Sithöjd(cm) 42/46 Total höjd(cm) 42/46 Total bredd(cm) 120 Total djup(cm) 61
3		3-sits bänk Sithöjd (cm) 42/46 Total höjd (cm) 42/46 Total bredd (cm) 180 Total djup (cm) 61	4		Dagbädd Sithöjd (cm) 42/46 Total höjd (cm) 42/46 Total bredd (cm) 180/200 Total djup (cm) 61
5		1-sits, låg rygg höjd Sithöjd (cm) 42/46 Total höjd (cm) 84/88 Total bredd (cm) 60 Total djup (cm) 66	6		1-sits, låg rygg höjd, öppen rygg Sithöjd (cm) 42/46 Total höjd (cm) 84/88 Total bredd (cm) 60 Total djup (cm) 66
7		1-sits, mellan rygg höjd, gavlar Sithöjd (cm) 42/46 Total höjd (cm) 125/129 Total bredd (cm) 70 Total djup (cm) 66	8		2-sits, låg rygg höjd, ekbord Sithöjd (cm) 42/46 Total höjd (cm) 84/88 Total bredd (cm) 180 Total djup (cm) 66
9		2-sits, låg rygg höjd Sithöjd (cm) 42/46 Total höjd (cm) 84/88 Total bredd (cm) 120 Total djup (cm) 66	10		2-sits, låg rygg höjd, long corner back Sithöjd (cm) 42/46 Total höjd (cm) 84/88 Total bredd (cm) 132 Total djup (cm) 66
11		2-sits, mellan rygg höjd, armstöd Sithöjd (cm) 42/46 Total höjd (cm) 124/128 Total bredd (cm) 130 Total djup (cm) 66	12		2-sits, mellan rygg höjd, long corner back Sithöjd (cm) 42/46 Total höjd (cm) 124/128 Total bredd (cm) 132 Total djup (cm) 66
13		3-sits, låg rygg höjd Sithöjd (cm) 42/46 Total höjd (cm) 84/88 Total bredd (cm) 180 Total djup (cm) 66	14		3-sits, låg rygg höjd, armstöd Sithöjd (cm) 42/46 Total höjd (cm) 84/88 Total bredd (cm) 190 Total djup (cm) 66
15		3-sits, låg rygg höjd, öppen rygg, armstöd Sithöjd (cm) 42/46 Total höjd (cm) 84/88 Total bredd (cm) 190 Total djup (cm) 66	16		3-sits, låg rygg höjd, long corner back Sithöjd (cm) 42/46 Total höjd (cm) 84/88 Total bredd (cm) 192 Total djup (cm) 66
17		3-sits, mellan rygg höjd, armstöd Sithöjd (cm) 42/46 Total höjd (cm) 124/128 Total bredd (cm) 190 Total djup (cm) 66	18		3-sits, mellan rygg höjd, mellanväggar Sithöjd (cm) 42/46 Total höjd (cm) 125/129 Total bredd (cm) 200 Total djup (cm) 66
19		3-sits, mellan rygg höjd, long corner back Sithöjd (cm) 42/46 Total höjd (cm) 124/128 Total bredd (cm) 192 Total djup (cm) 66	20		2-sits, hög rygg höjd, mellanvägg 212cm, armstöd med skrivplattor Sithöjd (cm) 42/46 Total höjd (cm) 162/166 Total bredd (cm) 212 Total djup (cm) 85
21		4-sits, hög rygg höjd, mellanvägg 212cm, 1/2 mellanvägg Sithöjd (cm) 42/46 Total höjd (cm) 162/166 Total bredd (cm) 212 Total djup (cm) 130	22		1-sits, mellan rygg höjd, mellanväggar, Stay underrede i svart eller vit Sithöjd (cm) 42/46 Total höjd (cm) 125/129 Total bredd (cm) 70 Total djup (cm) 66

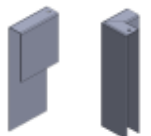
		PG0	PG1	PG2	PG3	PG4	PG5
U-sit							
Alexander Lervik							
Soffor i olika former som erbjuder en mängd olika kombinationsmöjligheter. Det finns olika sitthöjder, djup, rygghöjder och bredder.							
							
U-sit-O-70	Sittpuff						
	U-sit-O-70	3502	4265	4653	4865	5487	6991
	U-sit-O-80	3854	4653	5135	5393	6122	7790
	U-sit-O-100	5217	6275	6909	7226	8249	10481
	U-sit-O-120	6627	7989	8813	9282	10516	13431
							
U-sit 71	U-sit 70 serien						
	U-sit-70	3502	4265	4653	4865	5487	6991
	U-sit-71	6533	7614	8213	8625	9623	12584
	U-sit-72	9012	10070	10775	11292	12490	15885
	U-sit-73	11327	12655	13406	14076	15475	19093
	U-sit-74	7697	8965	9341	9823	10633	14523
	U-sit-75	6228	7215	7802	8190	9164	11937
	U-sit-76	8048	9341	10058	10540	11821	15463
	U-sit-72-corner-back-left	12584	14135	15263	16050	17778	23253
	U-sit-72-corner-back-right	12584	14135	15263	16050	17778	23253
	U-sit-72-double-corner-back	16250	18153	19763	20762	23041	30104
	U-sit-73-corner-back-left	14875	16638	18106	19023	21126	27577
	U-sit-73-corner-back-right	14875	16638	18106	19023	21126	27577
	U-sit-73-double-corner-back	18612	20762	22572	23747	26355	34427
							
U-sit 81	U-sit 80 serien						
	U-sit-80	3854	4653	5135	5393	6122	7790
	U-sit-81	6533	7614	8213	8625	9623	12584
	U-sit-82	9012	10070	10775	11292	12490	15885
	U-sit-83	11327	12655	13406	14076	15475	19093
	U-sit-84	7697	8965	9341	9823	10633	14523
	U-sit-85	6228	7215	7802	8190	9164	11937
	U-sit-86	8048	9341	10058	10540	11821	15463
	U-sit-82-corner-back-left	12584	14135	15263	16050	17778	23253
	U-sit-82-corner-back-right	12584	14135	15263	16050	17778	23253
	U-sit-82-double-corner-back	16250	18153	19763	20762	23041	30104
	U-sit-83-corner-back-left	14875	16638	18106	19023	21126	27577
	U-sit-83-corner-back-right	14875	16638	18106	19023	21126	27577
	U-sit-83-double-corner-back	18612	20762	22572	23747	26355	34427
							
U-sit 81	Armstöd						
	U-sit-armstöd-10 (1st)	1175	1245	1281	1328	1399	1516
	U-sit-armstöd-20 (1st)	1363	1469	1481	1551	1633	1775
	Ben						
	U-1 för sh 42cm	Standard, krom eller multicolour*					
	U-2 för sh 42cm	435 / modul					
	U-3 för sh 42cm	717 / modul					
	U-11 för sh 46cm	258 / modul					
	U-21 för sh 46cm	611 / modul					
	U-31 för sh 46cm	928 / modul					
	Socklar						
	U-4 svart laminat för sh 42cm	1152 / 2,2m					
	U-4 alu laminat för sh 42cm	1492 / 2,2m					
	U-41 svart laminat för sh 46cm	1245 / 2,2m					
	U-41 alu laminat för sh 46cm	1587 / 2,2m					
	Sockelbeslag	U-4 svart	U-4 alu finish	U-41 svart	U-41 alu finish		
	Sockelbeslag rak	165	188	188	211		
	Sockelbeslag inner/ytterhörn	329	353	353	387		



	Kopplingsbeslag Kopplingsplåt Basic 101/par Kopplingsbeslag U-sit 324
	Knappar Startavgift 330 Ø18mm 80 Ø30mm 80 Ø50mm 110
	Elartiklar - monteras under soffan Powerdot konsol mini, singel Powerdot Mini Electric (1 el) 897 Powerdot Mini USB (2 USB-C) 1524 Powerdot konsol mini, dubbel 2st Powerdot Mini Electric (1 el) 1596 2st Powerdot Mini USB (2 USB-C) 2850 1st Powerdot Mini Electric & 1st Mini USB 2223 Elartiklar - monteras i soffan Powerdot Micro (1 USB-A, 1 USB-C) 924 Powerdot Mini USB (2 USB-C) 1239 Powerdot Mini Electric (1 el) 612 Powerdot Midi (1 el, 1 USB-C) 1239

Elartiklar - monteras under soffan

Tack vare konsolen kan du montera en Powerdot Mini med eluttag eller smart laddning med 2 USB-C uttag på önskad plats med hjälp av medföljande skruvar.



Konsol

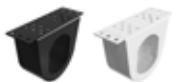

Powerdot konsol mini, singel
Svart / vit

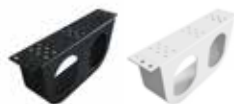

Powerdot konsol mini, dubbel
Svart/vit

Powerdot



Powerdot Mini Electric
1 EI (typ F, Schuko)
Svart / vit



Powerdot Mini USB
2 USB-C PD (30W/20V/1,5A)
Svart / vit

Elartiklar - monteras i soffan

Placeras alltid i högerkant om inget annat anges.



Powerdot Micro
1 USB-A & 1 USB-C (15,5W/5V/3,1A)
Svart / vit



Powerdot Mini USB
2 USB-C PD (30W/20V/1,5A)
Svart / vit



Powerdot Mini Electric
1 EI (typ F, Schuko)
Svart / vit



Powerdot Midi
1 EI (typ F, Schuko) & 1 USB-C PD (30W/20V/1,5A)
Svart / vit



Ben / Socklar



U-1



U-2



U-3



U-4 sockel



U-11



U-21



U-31



U-41 sockel

U-1, U-2, U-3, U-4 ger sitthöjd 42cm. U-11, U-21, U-31, och U-41 ger sitthöjd 46cm.

Socklar U-4 och U-41 är för egen montering. 5st fästbeslag inkluderas vid leverans.

Sockelbeslag för sockel U-4/U-41 som ger en smidig och snygg hopsättning av raka längder och hörn.

		PG0	PG1	PG2	PG3	PG4	PG5		
Screen									
<p>Anpassad för att kombineras med U-sits samtliga moduler med rygg, undantag för U-75/76, U-85/86.</p> <p>Höjd 125cm exkl ben Totalhöjd med U-1/2/3=140cm Totalhöjd med U-11/21/31=144cm</p>	1	Screen BACK							
		Screen back - U-71/U-81/U-74/U-84	1739	2538	2796	3137	3431	4629	
		Screen back - U-72/U-82	2280	3219	3525	3878	4242	5605	
			Screen back - U-73/U-83	3161	4535	4971	5487	6040	8037
	2	Screen back - U-72/U-82 Corner back left/right							
		Screen back - U-73/U-83 Corner back left/right	3572	5193	5628	6216	6780	9236	
	3	Screen back - U-72/U-82 Double corner back	3301	4747	5193	5734	6309	8366	
		Screen back - U-73/U-83 Double corner back	4136	6015	6533	7179	7860	10692	
			Screen SIDE						
	4	Screen side - U-70 serien	1575	2315	2549	2843	3113	4183	
Screen side - U-80 serien		1786	2632	2902	3231	3561	4782		

Screenback U-71-74,
U-81-84

①

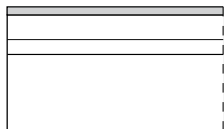

Screenback U-72/82, 73/83
Corner back left

②

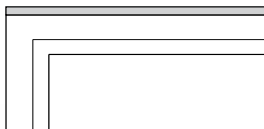

Screenback U-72/82, 73/83
Corner back right

②

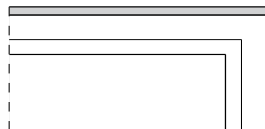

Screenback U-72/82, 73/83
Double Corner back

③

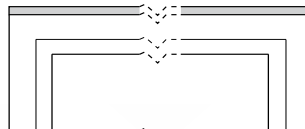

Screen side
U-70/U-80 serie

④

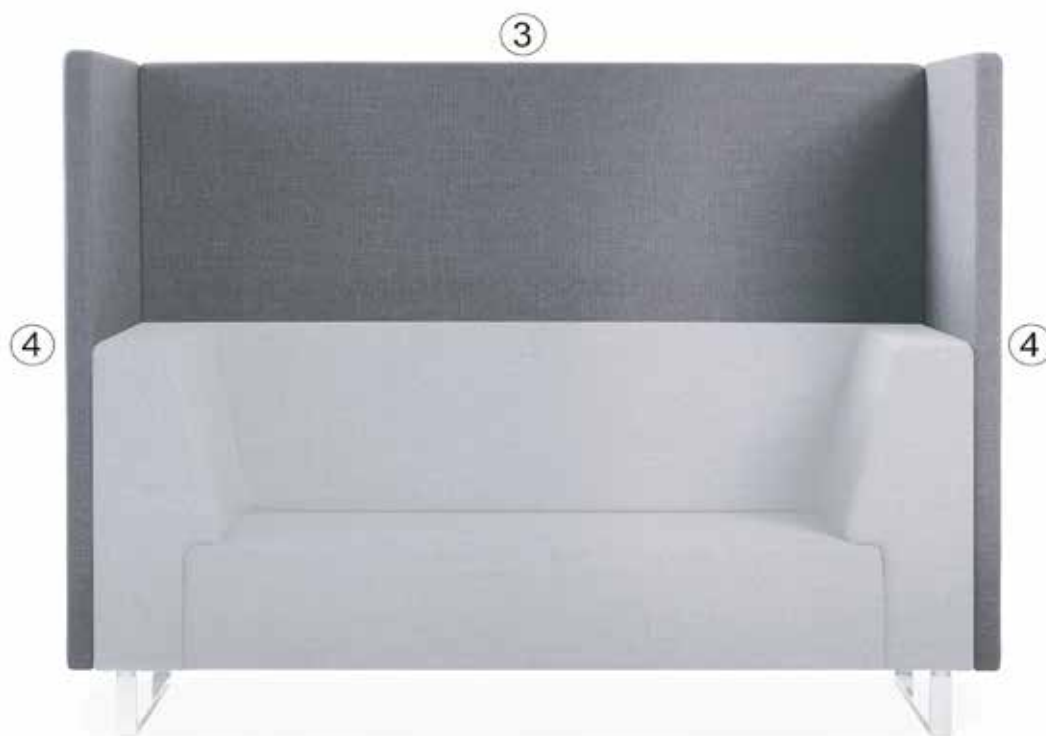
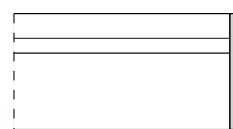

U-drop

U-drop är en vidareutveckling av U-sit med en springa mellan rygg och sits. Mått och priser är samma som U-sit 70-modulerna.

Följande moduler kan man få som U-drop:

- U-Drop 71
- U-Drop 72
- U-Drop 72 Corner Back Right/Left
- U-Drop 72 Double Corner Back
- U-Drop 73
- U-Drop 73 Corner Back Right/Left
- U-Drop 73 Double Corner Back
- U-Drop 74
- U-Drop 75
- U-Drop 76

Mått på springa: 2 cm
U-1 eller U-11 ben.



U-sit-O-70

Sitthöjd (cm) 42/46
Total höjd (cm) 42/46
Total bredd (cm) 70
Total djup (cm) 70
Vikt (kg) 18,0
Volym (m³) 0,224

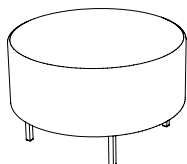

U-sit-O-80

Sitthöjd (cm) 42/46
Total höjd (cm) 42/46
Total bredd (cm) 80
Total djup (cm) 80
Vikt (kg) 23,0
Volym (m³) 0,224

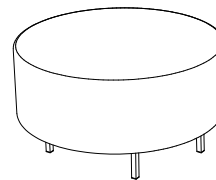

U-sit-O-100

Sitthöjd (cm) 42/46
Total höjd (cm) 42/46
Total bredd (cm) 100
Total djup (cm) 100
Vikt (kg) 33,0
Volym (m³) 0,4

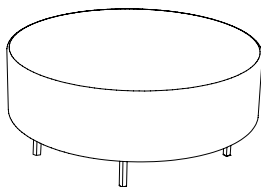

U-sit-O-120

Sitthöjd (cm) 42/46
Total höjd (cm) 42/46
Total bredd (cm) 120
Total djup (cm) 120
Vikt (kg) 50,0
Volym (m³) 0,729

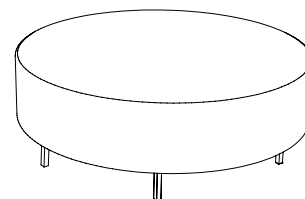

U-sit-70

Sitthöjd (cm) 42/46
Total höjd (cm) 42/46
Total bredd (cm) 70
Total djup (cm) 70
Vikt (kg) 21,0
Volym (m³) 0,224

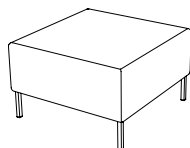

U-sit-71

Sitthöjd (cm) 42/46
Sittdjup (cm) 45
Total höjd (cm) 84/88
Total bredd (cm) 80
Total djup (cm) 70
Vikt (kg) 34,0
Volym (m³) 0,512

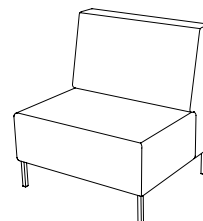

U-sit-72

Sitthöjd (cm) 42/46
Sittdjup (cm) 45
Total höjd (cm) 84/88
Total bredd (cm) 120
Total djup (cm) 70
Vikt (kg) 50,0
Volym (m³) 0,787

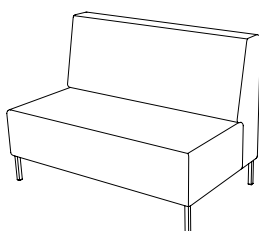

U-sit-72-corner-back-left

Sitthöjd (cm) 42/46
Sittdjup (cm) 45
Total höjd (cm) 84/88
Total bredd (cm) 144
Total djup (cm) 70
Vikt (kg) 68,0
Volym (m³) 1,246

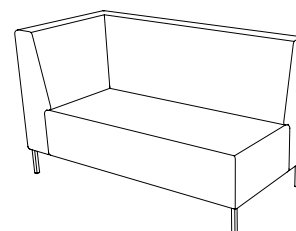

26% rabatt ska dras av på angivna priser

U-sit-72-corner-back-right

Sitthöjd (cm) 42/46
Sittdjup (cm) 45
Total höjd (cm) 84/88
Total bredd (cm) 144
Total djup (cm) 70
Vikt (kg) 68,0
Volym (m³) 1,246

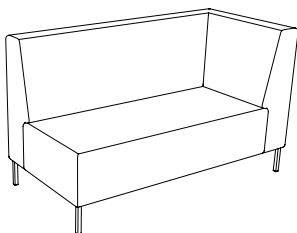

U-sit-72-double-corner-back

Sitthöjd (cm) 42/46
Sittdjup (cm) 45
Total höjd (cm) 84/88
Total bredd (cm) 168
Total djup (cm) 70
Vikt (kg) 91,0
Volym (m³) 1,246

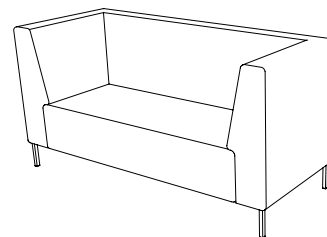

U-sit-73

Sitthöjd (cm) 42/46
Sittdjup (cm) 45
Total höjd (cm) 84/88
Total bredd (cm) 180
Total djup (cm) 70
Vikt (kg) 75,0
Volym (m³) 1,246

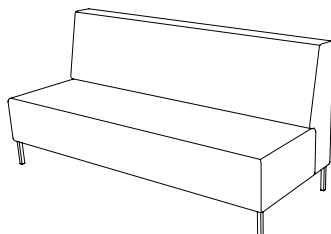

U-sit-73-corner-back-left

Sitthöjd (cm) 42/46
Sittdjup (cm) 45
Total höjd (cm) 84/88
Total bredd (cm) 204
Total djup (cm) 70
Vikt (kg) 97,0
Volym (m³) 1,407

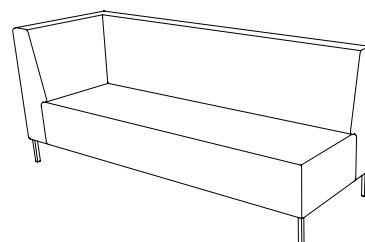

U-sit-73-corner-back-right

Sitthöjd (cm) 42/46
Sittdjup (cm) 45
Total höjd (cm) 84/88
Total bredd (cm) 204
Total djup (cm) 70
Vikt (kg) 97,0
Volym (m³) 1,407

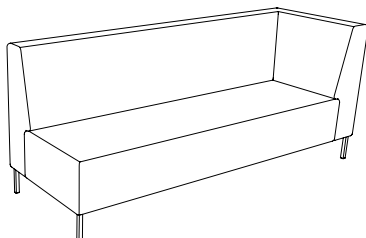

U-sit-73-double-corner-back

Sitthöjd (cm) 42/46
Sittdjup (cm) 45
Total höjd (cm) 84/88
Total bredd (cm) 228
Total djup (cm) 70
Vikt (kg) 117,0
Volym (m³) 1,568

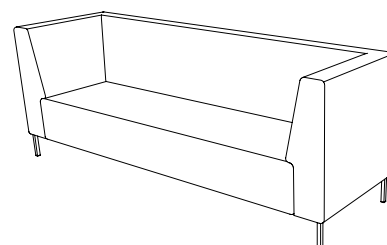

U-sit-74

Sitthöjd (cm) 42/46
Sittdjup (cm) 45
Total höjd (cm) 84/88
Total bredd (cm) 70
Total djup (cm) 70
Vikt (kg) 38,0
Volym (m³) 0,512

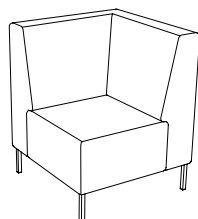

U-sit-75

Sitthöjd (cm) 42/46
Sittdjup (cm) 45
Total höjd (cm) 84/88
Total bredd (cm) 75
Total djup (cm) 70
Vikt (kg) 27,0
Volym (m³) 0,512

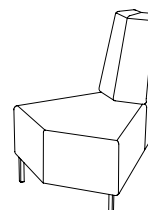

U-sit-76

Sitthöjd (cm) 42/46
Sittdjup (cm) 45
Total höjd (cm) 84/88
Total bredd (cm) 85
Total djup (cm) 70
Vikt (kg) 35,0
Volym (m³) 0,512

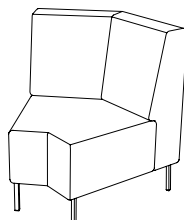

U-sit-80

Sitthöjd (cm) 42/46
Total höjd (cm) 42/46
Total bredd (cm) 80
Total djup (cm) 80
Vikt (kg) 22,0
Volym (m³) 0,224

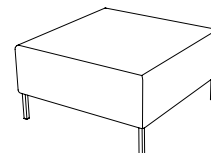

U-sit-81

Sitthöjd (cm) 42/46
Sittdjup (cm) 45
Total höjd (cm) 75/79
Total bredd (cm) 80
Total djup (cm) 80
Vikt (kg) 37,0
Volym (m³) 0,416

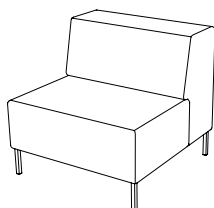

U-sit-82

Sitthöjd (cm) 42/46
Sittdjup (cm) 45
Total höjd (cm) 75/79
Total bredd (cm) 120
Total djup (cm) 80
Vikt (kg) 50,0
Volym (m³) 0,787

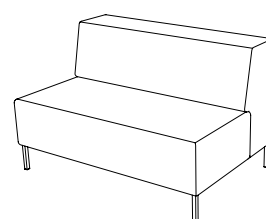

U-sit-82-corner-back-left

Sitthöjd (cm) 42/46
Sittdjup (cm) 45
Total höjd (cm) 75/79
Total bredd (cm) 154
Total djup (cm) 80
Vikt (kg) 73,0
Volym (m³) 1,246

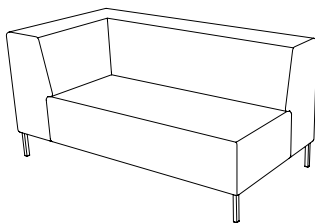

U-sit-82-corner-back-right

Sitthöjd (cm) 42/46
Sittdjup (cm) 45
Total höjd (cm) 75/79
Total bredd (cm) 154
Total djup (cm) 80
Vikt (kg) 73,0
Volym (m³) 1,246

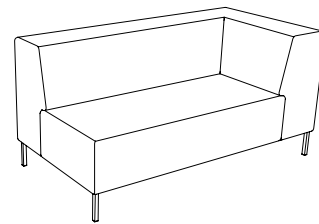

U-sit-82-double-corner-back

Sitthöjd (cm) 42/46
Sittdjup (cm) 45
Total höjd (cm) 75/79
Total bredd (cm) 188
Total djup (cm) 80
Vikt (kg) 96,0
Volym (m³) 1,246

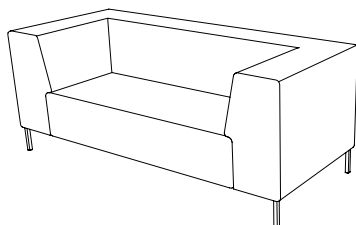

U-sit-83

Sitthöjd (cm) 42/46
Sittdjup (cm) 45
Total höjd (cm) 75/79
Total bredd (cm) 180
Total djup (cm) 80
Vikt (kg) 77
Volym (m³) 1,246

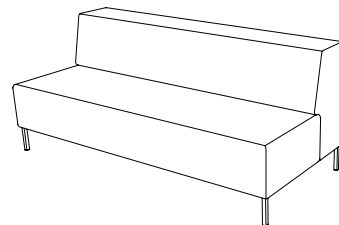

U-sit-83-corner-back-left

Sitthöjd (cm) 42/46
Sittdjup (cm) 45
Total höjd (cm) 75/79
Total bredd (cm) 214
Total djup (cm) 80
Vikt (kg) 100,0
Volym (m³) 1,408

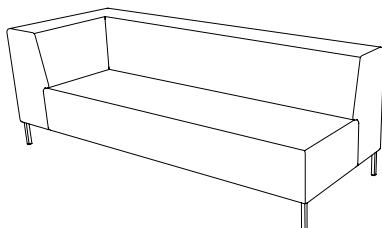

U-sit-83-corner-back-right

Sitthöjd (cm) 42/46
Sittdjup (cm) 45
Total höjd (cm) 75/79
Total bredd (cm) 214
Total djup (cm) 80
Vikt (kg) 100,0
Volym (m³) 1,408

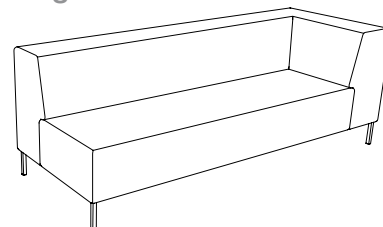

U-sit-83-double-corner-back

Sitthöjd (cm) 42/46
Sittdjup (cm) 45
Total höjd (cm) 75/79
Total bredd (cm) 248
Total djup (cm) 80
Vikt (kg) 123,0
Volym (m³) 1,568

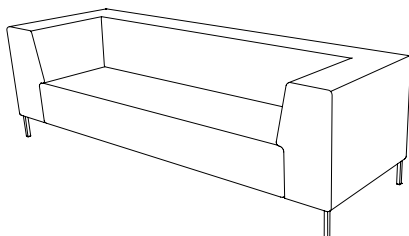

U-sit-84

Sitthöjd (cm) 42/46
Sittdjup (cm) 45
Total höjd (cm) 75/79
Total bredd (cm) 80
Total djup (cm) 80
Vikt (kg) 43,0
Volym (m³) 0,416

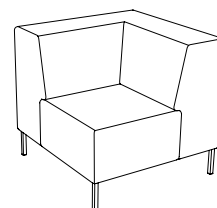

U-sit-85

Sitthöjd (cm) 42/46
Sittdjup (cm) 45
Total höjd (cm) 75/79
Total bredd (cm) 75
Total djup (cm) 80
Vikt (kg) 30,0
Volym (m³) 0,68

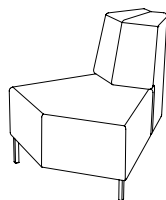

U-sit-86

Sitthöjd (cm) 42/46
Sittdjup (cm) 45
Total höjd (cm) 75/79
Total bredd (cm) 95
Total djup (cm) 80
Vikt (kg) 38,0
Volym (m³) 0,68

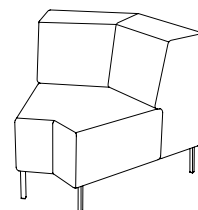

U-sit-armrest-10/20

Total höjd (cm) 16
Total bredd (cm) 11/19
Total djup (cm) 40
Vikt (kg) 2,0



Bordsskivor

Basic, Discus



	Prisgrupp 0	Prisgrupp 1	Prisgrupp 2	Prisgrupp 3
Ø50, Ø60cm	1240	1645	1977	2358
Ø75cm	1671	1953	2333	2665
Ø90, Ø100cm	2456	2825	3365	3537
Ø110, Ø120cm	3120	3512	4176	4569
Ø128cm		5724	6386	7270
Ø150cm	7307	7835 (vit laminat)		8891 (vit laminat)
Ø180cm		9482 (vit laminat)		10905 (vit laminat)
60x70cm	1854	1891	2247	2591
70x70cm	1928	1990	2395	2702
120x70cm	2529	3329	3844	4028
140x70cm	2738	3549	4077	4262
180x70cm		4544	5097	5244
180x90cm		4998	5551	6067
Conference / Meeting / Rectangular				
240x110cm		10549	12233	12638
300x110cm		16445	19600	20166
360x110cm		18410 / 2 delar	21456 / 2 delar	22868 / 2 delar
420x110cm		22659 / 2 delar	26417 / 2 delar	28161 / 2 delar
Stroll table top				
(with Basic edge and rounded corners)				
40x40	1953			2444
60x60	2322			3058
120x70	3058			4286
140x70	3795			4778
160x70	4163			5269



Basic edge



Discus edge



Shima edge

For Shima, Bail coffee table Ø28,
Mississippi coffee table Ø28,
Plateau Table.



Conference



Meeting



Rectangular



Stroll table top

Bordsskivor - prisgrupper

Prisgrupp 0

Finish	Beskrivning	Kant
Vit laminat	Egger W911	Basic, vit ABS-kant

Prisgrupp 1

Finish	Beskrivning	Kant
Vit laminat	F1040 MAT Alpino RAL 9010	Discus, öppen naturell klarlackad mdf
Svart laminat	Egger U999	Basic, svart ABS-kant

Prisgrupp 2

Finish	Beskrivning	Kant
Svart laminat	F2253 MAT Diamond black RAL 9011	Discus, öppen naturell klarlackad mdf
Ljusgrå laminat	F7927 MAT Folkestone NCS S 2500-N	Discus, öppen naturell klarlackad mdf
Eklaminat	F5374 NAT Elegant oak	Discus, öppen naturell klarlackad mdf
Björklaminat	F7921 MAT Birch	Discus, öppen naturell klarlackad mdf
Wengelaminat	F1614 MAT Punga Punga Wood	Discus, öppen naturell klarlackad mdf
Valnötslaminat	F5150 MAT American Walnut	Discus, öppen naturell klarlackad mdf
Askaminat	F8843 NAT Natural Ash	Discus, öppen naturell klarlackad mdf
Ekfanér	Klarlackad ekfanér	Discus, öppen naturell klarlackad mdf
Björkfanér	Knivskuren klarlackad björkfanér	Discus, öppen naturell klarlackad mdf
Askfanér	Klarlackad askfanér	Discus, öppen naturell klarlackad mdf
Formica Collection Colors	Valfri kulör från Formica Collection Colors: startavgift 1036 sek brutto / kulör	Discus, öppen naturell klarlackad mdf

Prisgrupp 3

Finish	Beskrivning	Kant
Vit laminat	F1040 MAT Alpino RAL 9010	Discus, vitlackad mdf
Svart laminat	F2253 MAT Diamond black RAL 9011	Discus, svart mdf
Svartbetsad ekfanér	Svartbetsad klarlackad ekfanér	Discus, svartbetsad mdf
Vitbetsad ekfanér	Ekfanér vitpigmenterad hårdvaxolja	Discus, vitbetsad mdf
Svartbetsad askfanér	Svartbetsad klarlackad askfanér	Discus, svartbetsad mdf
Vitbetsad askfanér	Askfanér vitpigmenterad hårdvaxolja	Discus, vitbetsad mdf
Abet Laminati	Rocks 557 Papier	Discus, öppen naturell klarlackad mdf
Abet Laminati	Rocks 1451 Papier	Discus, öppen naturell klarlackad mdf
Abet Laminati	Rocks 596 Climb	Discus, öppen naturell klarlackad mdf
Fenix NTM laminat	0718 Grigio Londra	Discus, svart mdf
Fenix NTM laminat	0720 Nero Ingo	Discus, svart mdf
Fenix NTM laminat	0724 Grigio Bromo	Discus, svart mdf
Fenix NTM laminat	0752 Grigio Antrim	Discus, svart mdf
Forbo Desktop	4023 Nero	Basic, färgmatchad kant
Forbo Desktop	4172 Mauve	Basic, färgmatchad kant
Forbo Desktop	4132 Ash	Basic, färgmatchad kant
Forbo Desktop	4179 Smokey Blue	Basic, färgmatchad kant
Forbo Desktop	4174 Conifer	Basic, färgmatchad kant
Forbo Desktop	4184 Olive	Basic, färgmatchad kant
Forbo Desktop	4176 Mushroom	Basic, färgmatchad kant
Formica Collection True Scale	F3458 Travertine Silver AR Plus	Discus, öppen naturell klarlackad mdf
Formica Collection True Scale	F3457 Breccia Paradiso AR Plus	Discus, öppen naturell klarlackad mdf
Formica Collection True Scale	F3476 Jet Sequoia AR Plus	Discus, öppen naturell klarlackad mdf
Formica Collection Patterns	F8832 Elemental Corten AHD	Discus, öppen naturell klarlackad mdf
Formica Collection Colors	Valfri kulör från Formica Collection Colors: startavgift 1036 sek brutto / kulör	Discus, färgmatchad lackad mdf

26% rabatt ska dras av på angivna priser

Rekommenderade kombinationer

Top	Madison-T/T-XL	Madison/-XL	Plain	Stay	Venus	T-Bone	T-Bone XL	X-Bone	X-Bone XL
Ø50-60	-	-	-	47/57/72-A, 90/100/110-B	37-B, 57/72-A, 100-C, 110-B	-	-	-	-
Ø75	-	57/72/90/100/110	-	47/57/72-B, 90/100/110-C	37/57/72/110-B, 100-C	-	-	57/72/90/100/110	-
Ø90	-	57/72	72/100-E	47/57/72/90-C	57/72/100-C	-	-	57/72	-
Ø100-110	-	XL: 57/72	72-E	47/57/72/90-C	57/72/100-C*	-	-	-	57/72
Ø120	-	XL: 57/72	72-E	-	57/72-D	-	-	-	57/72
Ø130	-	XL: 57/72	72-E	-	57/72-D	-	-	-	57/72
Ø150	-	XL: 57/72	72/100-F	-	57/72-D	-	-	-	57/72
Ø180	-	-	72/100-F	-	-	-	-	-	-
60x70	-	57/72/90/100/110	-	47/57/72/90-C	37/57/72-B*	-	-	57/72/90/100/110	-
70x70	-	57/72/90/100/110	-	47/57/72/90-C	57/72-C	-	-	57/72/90/100/110	-
120x70	T: 72(1pair)	-	-	47/57/72-B (x2)	37/57/72-B (x2)	72 (1pair)	-	-	-
140x70	T: 72(1pair)	57/72/90/100/110 (x2)	-	47/57/72-B (x2)	37/57/72-B (x2)	72 (1pair)	-	57/72/90/100/110 (2st)	-
180x70	T: 72(1pair)	57/72/90/100/110 (x2)	-	47/57/72-B (x2)	37/57/72-B* (x2)	-	-	57/72/90/100/110 (x2)	-
180x90	T: 72(1pair)	57/72/90/100/110 (x2)	-	47/57/72-C (x2)	57/72-C (x2)	-	-	57/72/90/100/110 (x2)	-
240x110	T-XL: 72 (1pair)	XL: 57/72 (x2)	72-E (x2)	-	72-D (x2)	-	72**	-	57/72 (x2)
300x110	T-XL: 72 (x3)	XL: 57/72 (x2)	72-E (x2)	-	72-D (x2)	-	72 (x3)	-	57/72 (x2)
360x110	T-XL: 72 (x3)	XL: 57/72 (x2)	72-E (x2)	-	72-D (x2)	-	72 (x3)	-	57/72 (x2)
420x110	T-XL: 72 (2pair)	XL: 57/72 (x3)	72-E (x3)	-	72-D (x3)	-	72 (2pair)	-	57/72 (x3)

*tyngd rekommenderas.

** förbindningsstag för T-Bone XL

behövs vid skivor med längd 240.

Kan användas vid centrerad powerbox.

För pris se sidan 5.



Bordshöjd inklusive 25mm skiva

Ø storlek på fotplattor

- A Ø40
- B Ø45 (Stay Ø47)
- C Ø50 (Stay Ø55)
- D Ø75
- E Ø55
- F Ø75

Elartiklar till bord

Håltagning i skiva ingår i priset. Schuko koppling levereras som standard.



Powerdot Micro
1 USB-A & 1 USB-C (15,5W/5V/3,1A)
Svart / vit



Powerdot Mini USB
2 USB-C PD (30W/20V/1,5A)
Svart / vit



Powerdot Mini Electric
1 EI (typ F, Schuko)
Svart / vit



Powerdot Midi
1 EI (typ F, Schuko) & 1 USB-C PD (30W/20V/1,5A)
Svart / vit

Powerdot Micro (1 USB-A, 1 USB-C)	924
Powerdot Mini USB (2 USB-C)	1239
Powerdot Mini Electric (1 el)	612
Powerdot Midi (1 el, 1 USB-C)	1239

Powerdot package

Komplett med bordslock som är öppningsbart från två håll, rymlig brunn med gott om plats för kontakter, Powerdots, tygpåse och grenkontakt. Tygpåsen döljer nedhängande kablar på ett effektivt och diskret sätt. I kombination med Powerdot Electric/Powerdot Electric-USB



Powerdot package 31x15
Lock och brunn i svart, vit eller silver



Powerdot Electric
1 EI (typ F, Schuko) & 4 kabelhål
Svart



Powerdot Electric USB + laddare
1 EI (typ F, Schuko), 1 USB-A, 1 USB-C
(max 60w, 5/9/12/20V, max 3A) & 2 kabelhål.
Laddare för powerdot.
Svart

Powerdot package, 2st Powerdot Electric (2 el)	4811
Powerdot package, 2st Powerdot Electric USB (2el, 2 USB-A, 2 USB-C)	7940
Powerdot package, 1st Powerdot Electric och 1st Electric USB (2 el, 1 USB-A, 1 USB-C)	6375



Kabellucka

Praktisk kabellucka i samma material som bordsskivan för data och elanslutning, måttanpassat efter kundens önskemål. Kontakta Johanson support för mer info.



26% rabatt ska dras av på angivna priser





Bordsstativ - exklusive bordsskiva

Modell		Höjd inkl skiva 25mm	Storlek fot	Vit/ Svart	Krom Multicolour*	Rekommenderad bordsskiva	
Boston							
	Team Johanson	Boston-60/42 (par)	42	60	3083	3230	Skivor m. bredd 60, maxlängd 180cm*
		Boston-60/57 (par)	57	60	3230	3365	Skivor m. bredd 60, maxlängd 180cm*
		Boston-60/72 (par)	72	60	3734	3868	Skivor m. bredd 60, maxlängd 180cm*
		Boston-70/42 (par)	42	70	3230	3365	Skivor m. bredd 70, maxlängd 180cm*
		Boston-70/57 (par)	57	70	3365	3500	Skivor m. bredd 70, maxlängd 180cm*
		Boston-70/72 (par)	72	70	3868	4016	Skivor m. bredd 70, maxlängd 180cm*
		Boston-80/42 (par)	42	80	3365	3500	Skivor m. bredd 80/90, maxlängd 180cm*
		Boston-80/57 (par)	57	80	3500	3648	Skivor m. bredd 80/90, maxlängd 180cm*
		Boston-80/72 (par)	72	80	4016	4151	Skivor m. bredd 80/90, maxlängd 180cm*
	*Förbindningsstag behövs för skivor med längd 180cm			638	638		
Detroit							
	Mattias Ljunggren	Detroit/42	42	90		3120	Ø90-Ø100
Madison							
	Alexander Lervik	Madison-Mini/47/57	47/57	45x45	2113	2333	Ø50 / Ø60
		Madison/57/72	57/72	65x65	2113	2333	Ø75 / Ø90 / 60x70 / 70x70
		Madison/90/100	90/100	65x65	3046	3279	Ø75 / 60x70 / 70x70
		Madison/110	110	65x65	3267	3512	Ø75 / 60x70 / 70x70
		Madison-XL/57/72	57/72	Ø81	5036	6043	Ø100-Ø150/240-420x110 (2-3st)
		Madison-T/72 (par)	72	65	4556	4728	120x70 / 140x70 / 180x70
		Madison-T/72 (3st)	72	65	6558	6804	
		Madison-T-XL/72 (1par)	72	90	7872	9297	240x110
		Madison-T-XL/72 (3st)	72	90	12110	14221	300-360x110
		Madison-T-XL/72 (2par)	72	90	15757	18606	420x110

Bordsstativ - exklusive bordsskiva

Modell		Höjd inkl skiva 25mm	Storlek fot	Vit/ Svart	Krom Multicolour*	Rekommenderad bordsskiva
Plain						
Team Johanson 	Standard fästplatta					
	Plain/72-E	72	55	5047	6878	Ø90-Ø100
	Plain/100-E	100	55	6313	8143	Ø90-Ø100
	Inkl fästplatta Expand 75					
	Plain/72-E	72	55	5612	7442	Ø110-Ø130, Conference/Meeting
	Inkl fästplatta Expand 100					
	Plain/72-F	72	75	9825	13350	Ø150-Ø180
	Plain/100-F	100	75	11103	14615	Ø150-Ø180
Speed Table						
Johan Lindstén 	Speed Table/47	47	55	1142	1229	Ø50-Ø75
	Speed Table/57	57	55	1229	1302	Ø50-Ø75
						

Bordsstativ - exklusive bordsskiva

Modell		Höjd inkl skiva 25mm	Storlek fot	Vit/ Svart	Krom Multicolour*	Rekommenderad bordsskiva	
Stay							
	Team Johanson	Stay/47/57/72-A	47/57/72	40	2149	2850	Ø50 / Ø60
		Stay/47/57/72-B	47/57/72	47	2309	3303	Ø75 / 60x70 / 120-180x70 (2st)
		Stay/90/100/110-B	90/100/110	47	3217	4642	Ø50-Ø60
		Stay/110-B med fotring	110	47	3857	5280	Ø50-Ø60
		Stay/47/57/72-C	47/57/72	55	2370	3795	Ø90-Ø110 / 70x70
		Stay/90/100/110-C	90/100/110	55	3660	5047	Ø75 (maxhöjd 110) Ø90-Ø110 / 60-70x70 (maxhöjd 90)
Stroll Table & Stroll Desk							
	Böttcher Kayser	Stroll Desk-72 - 120x70	72	136x64	3918	4040	Stroll table top 120x70
		Stroll Desk-72 - 140x70	72	156x64	4102	4225	Stroll table top 140x70
		Stroll Desk-72 - 160x70	72	176x64	4286	4409	Stroll table top 160x70
		Stroll Desk-90 - 120x70	90	136x64	4286	4409	Stroll table top 120x70
		Stroll Desk-90 - 140x70	90	156x64	4470	4593	Stroll table top 140x70
		Stroll Desk-90 - 160x70	90	176x64	4655	4778	Stroll table top 160x70
		Stroll Table-S-47	47	36x36	1167	1289	Stroll table top 40x40
		Stroll Table-S-57	57	36x36	1216	1339	Stroll table top 40x40
		Stroll Table-S-72	72	36x36	1376	1498	Stroll table top 40x40
		Stroll Table-L-47	47	53x53	1216	1339	Stroll table top 60x60
		Stroll Table-L-57	57	53x53	1289	1412	Stroll table top 60x60
		Stroll Table-L-72	72	53x53	1462	1584	Stroll table top 60x60
			Hjul till Stroll Table	418	418		
Venus							
	Börje Johanson	Venus/57/72-A	57/72	40	1707	2346	Ø50 / Ø60
		Venus/37-B	37	45	1658	2542	Ø50/Ø60/Ø75
		Venus/57/72-B	57/72	45	1854	2874	Ø75 / 60x70 / 120-180x70 (2st)
		Venus/110-B	110	45	2727	4102	Ø50-Ø75
		Venus/110-B med fotring	110	45	3217	4605	Ø50-Ø75
		Venus/57/72-C	57/72	50	2076	3303	Ø90-Ø110, 70x70
		Venus/100-C	100	50	3156	4593	Ø75-Ø110
		Venus/57/72-D	57/72	75	6362	7541	Ø120-Ø150 / 240-420x110 (2-3st)
T-bone							
	Team Johanson	T-bone/72 (pair)	72	65	3365	3537	120x70 / 140x70
		T-bone/72 (3pcs)	72	65	5342	5601	
		T-bone-XL/72 (pair)	72	90	7774	9150	240x110*
		*Förbindningsstag behövs för skivor med längd 240cm			1682	1682	
		T-bone-XL/72 (3pcs)	72	90	11901	14025	300-360x110
		T-bone-XL/72 (4pcs)	72	90	15536	18299	420x110
X-bone							
	Team Johanson	X-bone/57/72	57/72	65x65	2051	2210	Ø75 / Ø90 / 60x70 / 70x70
		X-bone/90/100	90/100	65x65	2738	2973	Ø75 / Ø90 / 60x70 / 70x70
		X-bone/110	110	65x65	2973	3144	Ø75 / 60x70 / 70x70
		X-bone-XL/57/72	57/72	Ø81	4986	5931	Ø100-Ø150/240-420x110 (2-3st)

Accessoarer

Noway

Alexander Lervik



Noway-6
Noway-8

Svart/Vit

5515

5968

Multicolour*

6153

6595

Tamburmajor med 6 eller 8 armar som finns i flera olika färger.

Cushion

Team Johanson



Cushion 20x50

Cushion 40x40

Cushion 60x60

PG0

516

541

712

PG1

688

774

1080

PG2

725

860

1167

PG3

761

921

1277

PG4

823

1007

1400

PG5

1007

1277

1805

Knappstoppning se sidan 5 (genomgående knapp).

Babylon, Eden & Shima Garden

Böttcher & Kayser



Babylon-184/105



Shima Garden Ø38, Eden Square 50x50, Eden Ø50



Shima Garden Ø65

Växt-och blomsterbehållare i flera storlekar. Inklusive svart innerkruka i vakuumformad ABS-plast. Till Eden ingår det hjul. 105, 143 och 181 indikerar högsta höjden för respektive variant av Babylon.

	Svart/Vit	Multicolour*	Tillägg för självbevattande kruka
Babylon-105	5490	5690	
Babylon-143	5740	5940	
Babylon-181	5990	6190	
Eden Ø38	3574	3734	811
Eden Ø50	4090	4237	946
Eden Ø65	4470	4716	873
Eden Ø90	6190	6374	1400
Eden Square 30x30	3054	3168	783
Eden Square 40x40	3736	3849	852
Eden Square 50x50	4406	4531	965
Eden Square 30x80	4929	5099	1011
Shima Garden Mini Ø13	479	541	
Shima Garden Ø38	3451	3598	811
Shima Garden Ø65	4286	4458	811
Shima Garden Ø90	5760	6043	1216

Whiteboards

Add it up

Andrea Weitz &
Jens Wendland

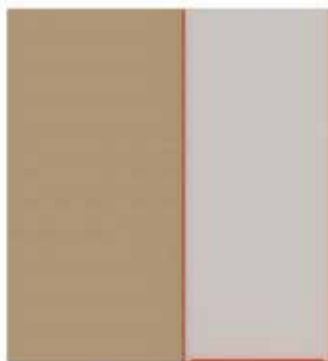

Magnetisk glaslaminat i flera olika kulörer. Bakstycke i MDF. Metallram runt skrivtavlan med en praktiskt pennhylla. Kombinera med Hertz ljudabsorbenter.

Clamp Whiteboard

Andrea Weitz &
Jens Wendland



Magnetisk glaslaminat i flera olika kulörer. Bakstycke i MDF. Kombinera med Clamp ljudabsorbenter.

Add it up

Metall: Svart, Vit, Multicolour*

120X170	24650
120X120	18150
120X80	13730
120X50	11050
80X170	21650
80X80	12400

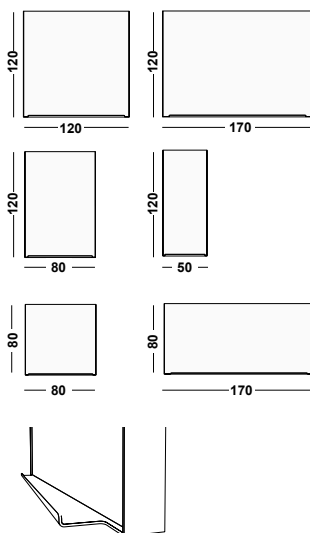

Färger, högblankt glaslaminat

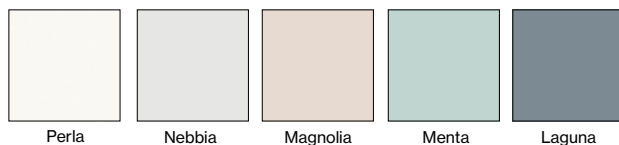

Vårt glaslaminat går även att få i valfri RAL-kulör mot offert.

Clamp Whiteboard

Metall: Svart, Vit, Multicolour*

Ø120	17850
120X150	18700
80X180	21250
180X180	20600

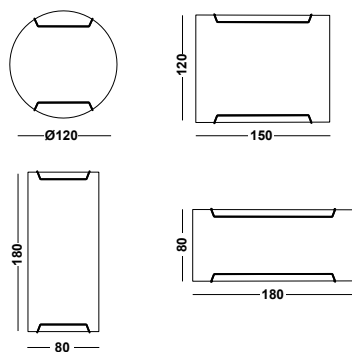

Färger, högblankt glaslaminat



Vårt glaslaminat går även att få i valfri RAL-kulör mot offert.

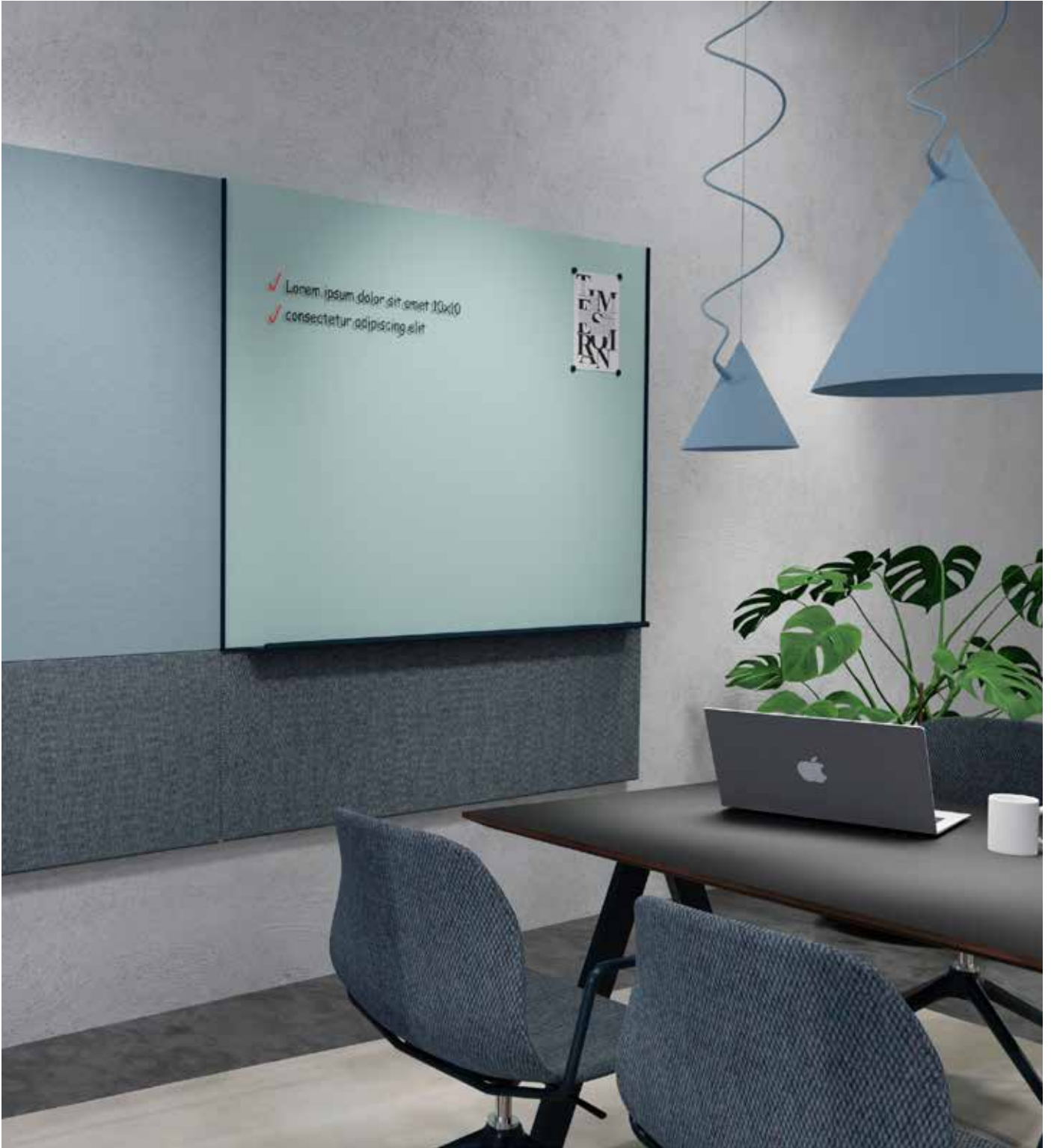

Mått, vikt och volym

(Mått i centimeter)

Produkt	Sitthöjd	Totalhöjd	Totalbredd	Totaldjup	Vikt (kg)	Volym (m ³)
Apex-05	46	78	62	62	15,75	0,32
Apex-08-Wood	46	78	54	50	13,5	0,211
Apex-11	46	78	54	50	20	0,211
Aston	46	81	47	50		
Aston WA	46	81	54	50		
Atticus-03	46	80	53	58	8	0,34
Atticus-03-WA	46	80	59	58	8	0,34
Atticus-08	46	79	53	58	7	0,34
Atticus-08-WA	46	79	59	58	7	0,34
Atticus-08-Wood	46	79	59	64	8	0,34
Atticus-08-Wood-WA	46	79	59	64	8	0,34
Atticus-09	46	79	53	62	10	0,34
Atticus-09-WA	46	79	59	62	10	0,34
Atticus-Lounge-Low-03	42	84	86	87	14	0,85
Atticus-Lounge-High-03	42	97	86	87	14	0,85
Atticus-Lounge-Low-08	42	86	86	86	13	0,85
Atticus-Lounge-High-08	42	99	86	86	13	0,85
Atticus-Lounge-Low-09	42	86	86	85	17	0,85
Atticus-Lounge-High-09	42	99	86	85	17	0,85
Atticus-BS-08-64	64	98	54	60	10	0,45
Atticus-BS-08-64-WA	64	98	54	60	10	0,45
Atticus-BS-08-77	77	111	54	60	10	0,51
Atticus-BS-08-77-WA	77	111	54	60	10	0,51
Atticus-BS-09-64	64	98	59	63	10	0,45
Atticus-BS-09-64-WA	64	98	59	63	10	0,45
Atticus-BS-09-77	77	111	59	63	10	0,51
Atticus-BS-09-77-WA	77	111	59	63	10	0,51
Beehive		55	47,5	7,5	0,5	0,027
Beehive Rectangular		55	47,5	7,5	0,8	0,032
Bell 60x60		60	60	10		
Bell 80x80		80	80	12		
Bella-01	46	100	62	62	15,5	0,338
Bella-05	49	102,5	67	67	14	0,338
Boston-60/42 (pairs)		42	60		5,46	0,08
Boston-60/57 (pairs)		57	60		5,46	0,08
Boston-60/72 (pairs)		72	60		4	0,17

Produkt	Sitthöjd	Totalhöjd	Totalbredd	Totaldjup	Vikt (kg)	Volym (m ³)
Boston-70/42 (pairs)		42	70		5	0,18
Boston-70/57 (pairs)		57	70		5	0,18
Boston-70/72 (pairs)		72	70		5	0,18
Boston-80/42 (pairs)		42	80		6	0,20
Boston-80/57 (pairs)		57	80		6	0,20
Boston-80/72 (pairs)		72	80		9,75	0,26
Bow		60	60	5	3	0,04
Bowl-03	46	79	59	55	13,2	0,33
Bowl-09	46	79	59	57	13	0,33
Bowl-11	46	79	59	55	19,2	0,33
Cabin-05	46	76	56,5	60	14	0,26
Cabin-08	46	76	56,5	60	12,6	0,26
Cabin-08-Wood	46	76	56,5	77	12,2	0,26
Chesterfield		60,5	60,5	6	7	0,038
Clamp Ceiling 59,5		59,5	59,5	6,5	3,6	0,078
Clamp Ceiling 79,5		79,5	79,5	6,5	6,3	0,137
Clamp Floor		170	120	45	12	0,489
Clamp Wall Square 59,5		59,5	59,5	6	2,6	0,105
Clamp Wall Square 79,5		79,5	79,5	6	5,2	0,105
Clamp Wall Round Ø60		60	60	6	2,8	0,105
Clamp Wall Round Ø80		80	80	6	3,6	0,105
Classic-01-75	75	75	40	40	8,5	0,14
Classic-01-82	82	82	40	40	8,5	0,14
Classic-11-46	46	46	40	40	10	0,077
Classic-11-65	65	65	40	40	12,5	0,11
Classic-11-75	75	75	40	40	12,5	0,11
Classic-11-82	82	82	40	40	12,5	0,11
Cobra-01-75	75	97	40	45	13	0,18
Cobra-01-82	82	104	40	45	13	0,18
Comet-01	46	79	64	71	13	0,32
Cropfield		60,5	60,5	5,5	0,9	0,038
Cubic 100		100	40	40	17	0,212
Cubic 200		200	40	40	23	0,415

26% rabatt ska dras av på angivna priser

Mått, vikt och volym

(Mått i centimeter)

Produkt	Sitthöjd	Totalhöjd	Totalbredd	Totaldjup	Vikt (kg)	Volym (m ³)
Cushion 20x50		20	50		1	0,016
Cushion 40x40		40	40		1	0,016
Cushion 60x60		60	60		2	0,038
Cross		60-80	44	44	9	0,192
Crown		175			13	0,056
Dandy-09	48	80	57	54,5	7	0,32
Detroit		42	90		4	0,169
Dice	44	44	42	42		
Eden Ø38		34	38	38	8,9	0,07
Eden Ø50		47	50	50	16	0,12
Eden Ø65		38	65	65	12,2	0,28
Eden Ø90		33	90	90	20	0,63
Eden Square 30x30		30	30	30		
Eden Square 40x40		40	40	40		
Eden Square 50x50		50	50	50		
Eden Square 30x80		40	30	80		
Edith	44	75,5	74	83	23	0,51
Ester-03	47	76,5	58	64	14	0,32
Ester-08-Wood	46,5	77	62	64,5	12	0,32
Eye	43,5	77	43	54	8,2	0,174
Eye Lounge	43	81	66	70	12,5	0,32
Eye Table H42 Ø45cm		42	45		7,1	
Eye Table H55 Ø45cm		55	45		7,6	
Eye Table H42 Ø65cm		42	65		11,4	
Eye Table H55 Ø65cm		55	65		12	
Facett		60	60	5	3	0,04
Fix/57		57	Ø20		7,8	0,09
Fix/72		72	Ø20		8,9	0,11
Fix/100		100	Ø20		11,3	0,16
Fix/110		110	Ø20		12,3	0,18

Produkt	Sitthöjd	Totalhöjd	Totalbredd	Totaldjup	Vikt (kg)	Volym (m ³)
Frankie-08	47,5	82	45,5	49,5	6	0,19
Frankie-XL-08	47,5	82	51	54	7	0,266
Frankie-09	47,5	82	45,5	49,5	6,8	0,19
Frankie-XL-09	47,5	82	51	54	7	0,266
Frankie-EC	41	75	58	67	12	0,512
Frankie-Tab	46	50,5	53	43,5	5	0,101
Frankie-BS-65	65	70	53	43,5	6	0,19
Frankie-BS-80	80	86	53	43,5	9	0,24
Frequency 30x60x4		30	60	4	1,6	0,078
Frequency 30x60x8		30	60	8	2	0,08
Frequency 30x60x12		30	60	12	2,2	0,093
Frequency 60x60x4		60	60	4	3,2	0,078
Frequency 60x60x8		60	60	8	4,2	0,08
Frequency 60x60x12		60	60	12	6,2	0,093
Frequency 40x40x4		40	40	4	1,4	0,035
Frequency 40x40x8		40	40	8	1,6	0,04
Frequency 40x40x12		40	40	12	1,8	0,042
Frequency 40x80x4		40	80	4	2,6	0,137
Frequency 40x80x8		40	80	8	3,2	0,14
Frequency 40x80x12		40	80	12	3,6	0,164
Frequency 80x80x4		80	80	4	5,6	0,137
Frequency 80x80x8		80	80	8	6,5	0,14
Frequency 80x80x12		80	80	12	8,2	0,164
Gap-07	47	77	59	56	14	0,32
Gap-08	47	77	59	56	12	0,32
Gap-11	47	77	59	56	18	0,32
Haddoc-Oyster-05	47	83	62	63	12	0,32
Haddoc-Oyster-05-WA	47	83	62	63	12	0,32
Haddoc-Oyster-05-Gas	43-51	80-88	62	63	12	0,32
Haddoc-Oyster-05-Gas-WA	43-51	80-88	62	63	12	0,32
Haddoc-Oyster-08	47	86	53	59	12	0,266
Haddoc-Oyster-08-WA	47	86	57	59	12	0,266
Haddoc-Oyster-10	47	83	53	47	14	0,266
Haddoc-Oyster-10-WA	47	83	57	47	14	0,266
Haddoc-Shell	46	81	52	58	9	0,24
Haddoc-EC	42	72	70	73	12	0,51

26% rabatt ska dras av på angivna priser

Mått, vikt och volym

(Mått i centimeter)

Produkt	Sitthöjd	Totalhöjd	Totalbredd	Totaldjup	Vikt (kg)	Volym (m ³)
Hertz 30x60		30	60	5	1,2	0,078
Hertz 60x60		60	60	5	3	0,078
Hertz 40x40		40	40	5	1,2	0,035
Hertz 40x80		40	80	5	2,7	0,137
Hertz 80x80		80	80	5	5,2	0,137
Hertz 120x30x5		120	30	5		
Hertz 120x60x5		120	60	5		
Hertz 120x120x5		120	120	5		
Hertz Floor 120x80x4		120	80	4		
Hertz Floor 120x100x4		120	100	4		
Hertz Floor 120x120x4		120	120	4		
Hertz Floor 140x80x4		140	80	4		
Hertz Floor 140x100x4		140	100	4		
Hertz Floor 140x120x4		140	120	4		
Hertz Floor 160x80x4		160	80	4		
Hertz Floor 160x100x4		160	100	4		
Hertz Floor 160x120x4		160	120	4		
Hertz Floor 180x80x4		180	80	4		
Hertz Floor 180x100x4		180	100	4		
Hertz Floor 180x120x4		180	120	4		
Illusion 60		60	60	12	5	0,192
Illusion 120		120	30	12	5	0,192
Jackie-08-65	65	95	39,5	48	9	0,23
Jackie-08-80	80	110	39,5	48	9	0,32
Jackie-11-65	65	95	41	48	18	0,23
Jackie-11-75	75	105	41	48	18	0,32
Jackie-11-82	82	112	41	48	18	0,32
Jupiter-01-75	75	97	53	51	13	0,32
Jupiter-01-82	82	104	53	51	13,1	0,32
Largo-01	45,5	76	60	60	17	0,32
Largo-08	46	76	61	61	13	0,32
Leaves		60,5	60,5	6,6	0,9	0,038
Long John		170			13	0,056
Loop		60,5	60,5	6	7	0,038

Produkt	Sitthöjd	Totalhöjd	Totalbredd	Totaldjup	Vikt (kg)	Volym (m ³)
Madison-Mini/47		47	45	45	4,8	0,07
Madison-Mini/57		57	45	45	4,8	0,09
Madison/57		57	65	65	6,6	0,15
Madison/72		72	65	65	9	0,19
Madison/90		90	65	65	9,4	0,24
Madison/100		100	65	65	9,8	0,27
Madison/110		110	65	65	9,9	0,3
Madison-XL/57		57	Ø81	Ø81	17,2	0,45
Madison-XL/72		72	Ø81	Ø81	18,2	0,63
Madison-T/72 pair		72	65		9	
Madison-T-XL72 pair		72	90		16	
Milo-Low-03	42	80	76	76	16	0,51
Milo-Low-08	42	80	76	76	16	0,51
Milo-Low-09	42	80	76	76	16	0,51
Milo-High-03	42	114	76	83	21,6	1,02
Milo-High-08	42	114	76	83	21,6	1,02
Milo-High-09	42	114	76	83	21,6	1,02
Milo-Wing-03	42	114	76	83	25	1,02
Milo-Wing-08	42	114	76	83	25	1,02
Milo-Wing-09	42	114	76	83	25	1,02
Milo-Footstool-03	42	42	62	50	7,5	0,19
Milo-Footstool-08	42	42	62	45	7,5	0,19
Milo-Footstool-09	42	42	62	45	7,5	0,19
Mind-05	46,5	82	51	51	9	0,24
Mind-XL-05	46,5	82	56	55	10	0,25
Mind-08	46	82	51	53	5	0,24
Mind-XL-08	46	82	56	55	6	0,25
Mind-09	46	82	51	53	5	0,24
Mind-XL	46	82	56	55	6	0,25
Mind-BS-65	65	83	40	46	6	0,17
Mind-BS-80	80	98	40	46	7	0,17
Mind-EC	40	72	77	63,5	10	0,51
Moment	48	81	56	57	11	0,26
Moment-BS-65	65	84	46	44		
Moment-BS-80	80	99	46	44		
Moon		90	55	9	0,9	0,064

26% rabatt ska dras av på angivna priser

Mått, vikt och volym

(Mått i centimeter)

Produkt	Sitthöjd	Totalhöjd	Totalbredd	Totaldjup	Vikt (kg)	Volym (m ³)
Norma Chair-03	49	75	63	59	14,8	0,315
Norma Chair-08	49	75	63	59	11	0,315
Norma Chair-09	49	75	63	59	13,2	0,315
Noway		180			32	0,107
P77	45	78,5	58	54	7	0,32
Parker	46	46	34	41	5,5	0,069
Pebble		60,5	60,5	7,5	0,9	0,038
Peak-Triple/47		47	Ø50	Ø50	5,2	
Peak-Triple/57		57	Ø50	Ø50	6	
Peak-Quattro/72		72	Ø60	Ø60	10,2	
Peak-Quattro/90		90	Ø60	Ø60	12,2	
Peak-Quattro/110		110	Ø60	Ø60	14,2	
Peak-Quattro-XL/72		72	Ø90	Ø90	11	
Peak-Quattro-XL/90		90	Ø90	Ø90	12,6	
Peak-Quattro-XL/110		110	Ø90	Ø90		
Peak/72 Pair		72	70		8,4	
Peak/72 Middle		72	70		4,4	
Peak/90 Pair		90	70		10,4	
Peak/90 Middle		90	70		5,2	
Peak/110 Pair		110	70			
Peak/110 Middle		110	70			
Peak-XL/72 Pair		72	100		9,6	
Peak-XL/72 Middle		72	100		4,8	
Peak-XL/90 Pair		90	100		11,2	
Peak-XL/90 Middle		90	100		5,6	
Peak-XL/110 Pair		110	100			
Peak-XL/110 Middle		110	100			
Peak Bench-46-120	46	46	120	37		
Peak Bench-65-120	65	65	120	37		
Peak Bench-46-120-Table	46	46	120	37		
Peak Bench-46-180	46	46	180	37		
Peak Bench-65-180	65	65	180	37		
Peak Bench-46-180-Table	46	46	180	37		
Peak Bench-46-240	46	46	240	37		
Peak Bench-65-240	65	65	240	37		
Peak Bench-46-240-Table	46	46	240	37		

Produkt	Sitthöjd	Totalhöjd	Totalbredd	Totaldjup	Vikt (kg)	Volym (m ³)
Pelican-03-Plastic	46	81	50	50	7,4-11	0,243-0,315
Pelican-03-Half Covered/Covered Inside/Covered	46	81	50	50	7,4-11	0,243-0,315
Pelican-08-Plastic	46	81	57	50	4,8	0,27
Pelican-08-Plastic-WA	46	81	57	50	5,2-5,8	0,325
Pelican-08-Half Covered/Covered Inside/Covered	46	81	57	50	4,8	0,27
Pelican-08-Half Covered-/Covered Inside/CoveredWA	46	81	57	50	5,2-5,8	0,325
Pelican-08-Hjul	46	81	57	50	5,2-6,3	0,27-0,325
Pelican-08-Wood-Plastic	46	81	50	50	5,9	0,2
Pelican-08-Wood-Half Covered/Covered Inside/Covered	46	81	50	50	6,6	0,2
Pelican-08-Fixed Tablet	46	81	61	52	8	0,315
Pelican-09-Plastic	46	81	55	50	6,2	0,27
Pelican-09-Plastic-WA	46	81	55	50	7	0,315
Pelican-09-Half Covered/Covered Inside/Covered	46	81	55	50	6,2	0,27
Pelican-09-Half Covered/Covered Inside/Covered-WA	46	81	55	50	7	0,315
Pelican-09-Writing Tablet	46	81	64	65	8	0,315
Pelican-BS-08-65-Plastic	65	99	47	50		0,23
Pelican-BS-08-65-Half Covered/Covered Inside/Covered	65	99	47	50		0,23
Pelican-BS-08-80-Plastic	80	114	48	55		0,3
Pelican-BS-08-80-Half Covered/Covered Inside/Covered	80	114	48	55		0,3
Pilot-High	46	105	62	61	14	0,26
Pilot-High-Gas	45-58,5	105-119	62	61	15	0,26
Pilot-Low	46	85	62	61	14	0,26
Pilot-Low-Gas	45-58,5	85-99	62	61	14	0,26
Plain/72-E		72	55	55	36	0,22
Plain/100-E		100	55	55	41	0,37
Plain/72 E Expand 75		72	55	55	36,4	0,22
Plain/100-E Expand 75		100	55	55	38,2	0,37
Plain/72-F Expand 100		72	75	75	52	0,45
Plain/100-F Expand 100		100	75	75	59	0,64

26% rabatt ska dras av på angivna priser

Mått, vikt och volym

(Mått i centimeter)

Produkt	Sitthöjd	Totalhöjd	Totalbredd	Totaldjup	Vikt (kg)	Volym (m ³)
Poodle Chair		75	59	54		
Poodle EC		76	87	77		
Post		59,5	59,5	6	3,8	0,038
Race Table/46		46	40	48	7	
Race Table/61		61	40	48	7,2	
Race Wall		60,5	60,5	7,5	0,9	0,038
Rib-08	46	80	53	52	5,3	0,266
Rib-08-WA	46	80	53	52	5,6	0,266
Rib-09	46	80	53	52	5,6	0,266
Rib-BS-65	65	84	39	41	7,2	0,16
Rib-BS-80	80	99	39	41	7,2	0,16
Rib Wall		60	100	1,5	2,5	0,06
Robbie-03-Wood	46	77,5	54,5	57	8,5	0,27
Robbie-03-Half Covered	46	77,5	54,5	57	8,5	0,27
Robbie-03-Covered	46	77,5	54,5	57	8,5	0,27
Robbie-08-46-Wood	46,5	80	54,5	60	6	0,25
Robbie-08-46-Half Covered	46,5	80	54,5	60	6	0,25
Robbie-08-46-Covered	46,5	81	54,5	60	6	0,25
Robbie-09-46-Wood	46	79,5	54,5	56	8	0,25
Robbie-09-46-Wood-WA	46	79,5	54,5	56	8	0,25
Robbie-09-46-Half Covered	46	79,5	54,5	56	8	0,25
Robbie-09-46-Half Cov.-WA	46	79,5	54,5	56	8	0,25
Robbie-09-46-Covered	46	81	54,5	56	9	0,25
Robbie-09-46-Covered-WA	46	81	54,5	56	9	0,25
Robbie-BS-65	65	81,5	44	42	6	0,192
Robbie-BS-80	82	96	44	42	9	0,243
Romb		60,5	60,5	6	7	0,038
Saga Classic	46	75	47	50	5,8	0,21
Saga-BS-65 Classic	65	98	47	50		
Saga-BS-80 Classic	80	110	47	50		
Shima Ø38	45	45	38	38	6	0,069
Shima Ø65	45	45	65	65	12	0,316
Shima Ø65 Table	45	70	65	65	12	0,316
Shima Ø90	45	45	90	90	18	0,55

Produkt	Sitthöjd	Totalhöjd	Totalbredd	Totaldjup	Vikt (kg)	Volym (m ³)
Shima Ø90 Table	45	70	90	90	18	0,55
Shima Ø110	45	45	110	110	27	0,911
Shima Ø110 Table	45	70	110	110	27	0,911
Shima Garden Mini		15,5	13	13	0,4	0,03
Shima Garden Ø38		47,5	38	38	10	0,08
Shima Garden Ø65		37,5	65	65	13	0,26
Shima Garden Ø90		34	90	90	16	0,4
Speed	46	81	54	58	6,4	0,315
Speed-BS-65	65	74	52	52	8,5	0,234
Speed-BS-80	80	89	52	52	9	0,338
Speed-EC	39	70	70	50	9,9	0,448
Speed Table/47		47	55	55	4,8	0,08
Speed Table/57		57	55	55	4,8	0,09
Sputnik-46	46	46	36	36	4	0,07
Sputnik-65	65	65	36	36	6,3	0,138
Sputnik-80	80	80	36	36	6,3	0,138
Stay/47-A		47	40	40	10,8	0,08
Stay/57-A		57	40	40	11,8	0,09
Stay/72-A		72	40	40	11,9	0,11
Stay/90-A		90	40	40	12	0,24
Stay/100-A		100	40	40	7,8	
Stay/110-A		110	40	40	8	
Stay/47-B		47	47	47	15	0,13
Stay/57-B		57	47	47	16	0,15
Stay/72-B		72	47	47	16	0,15
Stay/90-B		90	47	47	16,8	0,24
Stay/100-B		100	47	47	17,7	0,27
Stay/110-B		110	47	47	17,7	0,29
Stay/110-B footring		110	47	47	18,8	0,29
Stay/47-C		47	55	55	16,3	0,15
Stay/57-C		57	55	55	17,4	0,18
Stay/72-C		72	55	55	17,4	0,22
Stay/90-C		90	55	55	18,5	0,34
Stay/100-C		100	55	55	15,4	
Stay/110-C		110	55	55	15,6	
Stealth	40	99	78	79	17,3	0,512
Storm		85 (tray 57)	44		11,8	

26% rabatt ska dras av på angivna priser

Mått, vikt och volym

(Mått i centimeter)

Produkt	Sitthöjd	Totalhöjd	Totalbredd	Totaldjup	Vikt (kg)	Volym (m ³)
Stroll-46	46	46	34	32	3,7	0,052
Stroll-46-Wheels	46	46	34	32	4	0,053
Stroll-65	65	65	38	36	5,3	0,091
Stroll-65-Wheels	65	65	38	36	5,3	0,091
Stroll-80	80	80	40	41	6,5	0,13
Stroll-Bench-46	46	46	124	40	8,6	0,228
Stroll-Bench-46-Wheels	46	46	124	40	8,7/8,9	0,228
Stroll-Bench-65	65	65	127	41,5	9,9	0,322
Stroll-Bench-65-Wheels	65	65	127	42	10/10,2	0,322
Stroll-XL-46	46	46	38	34		
Stroll-XL-46-Wheels	46	46	38	34		
Stroll-XL-65	65	65	42	38		
Stroll-XL-65-Wheels	65	65	42	38		
Stroll-XL-80	80	80	45	40		
Stroll Desk-72 70x120		72	136	70		0,783
Stroll Desk-72 70x140		72	156	70		0,899
Stroll Desk-72 70x160		72	176	70		1,014
Stroll Desk-90 70x120		90	136	70		0,627
Stroll Desk-90 70x140		90	156	70		0,719
Stroll Desk-90 70x160		90	176	70		0,811
Stroll Table S-47 40x40		47	40	40		0,075
Stroll Table S-57 40x40		57	40	40		0,08
Stroll Table S-72 40x40		72	40	40		0,113
Stroll Table L-47 60x60		47	60	60	10,4	0,181
Stroll Table L-57 60x60		57	60	60		0,211
Stroll Table L-72 60x60		72	60	60		0,273
Stroll Butler 53		68	41	46	8,8	0,128
Stroll Butler 73		88	50	56	14	0,246
Studio-08	47	77	51	54	6,5	0,266
Studio-08-WA	47	77	51	54	6,5	0,266
Studio-08-Wood	47	77	51	54	8	0,266
Studio-08-Wood-WA	47	77	51	54	8	0,266

Produkt	Sitthöjd	Totalhöjd	Totalbredd	Totaldjup	Vikt (kg)	Volym (m ³)
Studio-09	47	77	55	54	8	0,266
Studio-09-WA	47	77	55	54	8	0,266
Studio-09-Wood	47	77	55	54	8	0,266
Studio-09-Wood-WA	47	77	55	54	8	0,266
Studio-BS-65	65	80	36	39	7	0,138
Studio-BS-65-Wood	65	80	36	39	5,8	0,138
Studio-BS-80	80	95	36	39	7,5	0,157
Studio-BS-80-Wood	80	95	36	39	5,8	0,157
T-bone/72		72	65		9	0,23
T-bone/XL		72	90		19,8	0,45
Venus-01-46	46	74	52	52	8,6	0,2
Venus-01-75	75	103	52	52	12	0,29
Venus-01-82	82	110	52	52	12	0,3
Venus/57-A		57	40	40	3,8	0,09
Venus/72-A		72	40	40	4,8	0,11
Venus/37-B		37	45	45	5	0,07
Venus/57-B		57	45	45	5,8	0,11
Venus/72-B		72	45	45	6,8	0,14
Venus/110-B		110	45	45	15,4	0,22
Venus/110-B footring		110	45	45	16,4	0,22
Venus/57-C		57	50	50	8	0,15
Venus/72-C		72	50	50	9	0,19
Venus/100-C		100	50	50	11,8	0,27
Venus/57-D		57	75	75	18	0,45
Venus/72-D		72	75	75	20,8	0,45
Viggen	46	102	50	60	9,4	0,273
Vinga-01-46	46	75	49	50	8,3	0,2
Vinga-01-75	75	103	49	50	11,5	0,27
Vinga-01-82	82	110	49	50	11,5	0,29
X-bone/57		57	65	65	5,5	0,15
X-bone/72		72	65	65	7,6	0,19
X-bone/90		90	65	65	8,4	0,24
X-bone/100		100	65	65	10,8	0,27
X-bone/110		110	65	65	11,3	0,29
X-bone-XL/57		57	Ø81	Ø81	12	0,16
X-bone-XL/72		72	Ø81	Ø81	12	0,16

26% rabatt ska dras av på angivna priser

MORGONDAGENS REUSE!

Kvalitet gör skillnad. I dagens resursslösande värld behövs produkter som håller och ger ett bestående värde den dag man inte behöver den längre. Därför uppfyller våra producenter branschens hårdaste miljö- och kvalitetskrav.

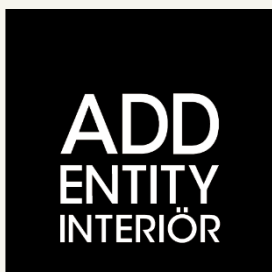

Addentity Interiör AB
Östra Rönneholmsvägen 5
211 47 Malmö

Telefon: 0733-335020
avropa@addentityinterior.se

Org.nummer: 556839-3416
Avtalsnumme: 23-3-5834-2022-008

26% rabatt ska dras av på angivna priser