

Statligt Ramavtal - Möbler och inredning

Delområde - Möten och paus

Ramavtalsnummer 23.3-5834-2022-007

Kinnarps - Produktlista nr 1



Kinnarps®

20 % rabatt ska dras av på angivna priser.

Kinnarps AB

521 88 Kinnarp
0515 - 380 00

Kontakt avtalsfrågor

Fredrik Ek
0515 - 380 59

E-postadress för avrop

avrop.kammarkollegiet@kinnarps.se

Kinnarps Showrooms

ARVIKA	Blåstervägen 3 671 41 ARVIKA 0570-71 17 70	KIRUNA	Triangelvägen 2 981 38 KIRUNA 0980-804 00	SUNDSVALL	Tegelvägen 18 853 50 SUNDSVALL 060- 14 48 40
BORÅS	Företagsgatan 14 (Viared) 504 64 BORÅS 033-44 73 73	KRISTIANSTAD	Karlgatan 45 291 59 KRISTIANSTAD 044-10 10 10	SÖDERTÄLJE	Hantverksvägen 10 151 65 SÖDERTÄLJE 08-550 664 55
FALUN	Krontallsvägen 28 791 55 FALUN 0771-750 760	LIDKÖPING	Garpgatan 6 531 33 LIDKÖPING 0510-132 90	TROLLHÄTTAN	Betongvägen 11 461 38 TROLLHÄTTAN 0520-48 85 85
GISLAVED	Regeringsgatan 14 332 30 GISLAVED 0371-58 69 00	LINKÖPING	Gillbergsgatan 42 582 73 LINKÖPING 013-36 48 00	UMEÅ	Cementvägen 16 906 21 UMEÅ 090-18 17 00
GÄVLE	Södra Skeppsbron 17 802 84 GÄVLE 0771-750 760	LJUNGBY	Gängesvägen 6 341 31 LJUNGBY 0470-702330	UPPSALA	Sylveniusgatan 4 754 50 UPPSALA 018-65 17 00
GÖTEBORG	Ebbe Lieberathsgatan 30 412 65 GÖTEBORG 031-703 27 00	LULEÅ	Ödlegatan 1A 973 34 LULEÅ 0920-101 70	VARBERG	Norrkatan 3 432 41 VARBERG 0340-59 17 01
HALMSTAD	Fyllebrovägen 16 302 60 HALMSTAD 035-17 74 70	LYCKSELE	Umevägen 1 921 45 LYCKSELE 070 - 220 08 75	VISBY	Skarphällsgatan 13 621 41 VISBY 0498-657500
HELSINGBORG	Garnisonsgatan 22 254 66 HELSINGBORG 042-38 83 00	MALMÖ	Östra Hindbyvägen 63 213 74 MALMÖ 040-14 34 20	VÄSTERVIK	Storgatan 39 593 33 VÄSTERVIK 0490-102 00
HUDIKSVALL	Rönningevägen 2 824 34 HUDIKSVALL 0650-991 91	MOTALA	Vintergatan 8 591 32 MOTALA 0141-21 36 76	VÄSTERÅS	Lysgränd 3 721 30 VÄSTERÅS 021-10 82 00
JÖNKÖPING	Huskvarnavägen 80 554 54 JÖNKÖPING 036-36 46 00	NORRKÖPING	Koppargatan 24 602 23 NORRKÖPING 011-31 30 00	VÄXJÖ	Sandvägen 8 352 45 VÄXJÖ 0470-702330
KALMAR	Dagövägen 3 393 54 KALMAR 0480-880 50	NYKÖPING	Gumsbackevägen 12 611 38 NYKÖPING 0155-20 58 10	ÖREBRO	Fabriksgatan 47 702 23 ÖREBRO 010-499 80 00
KARLSKRONA	Järavägen 6 371 49 KARLSKRONA 0455-30 75 30	SKELLEFTEÅ	Anders Torg 2 931 57 SKELLEFTEÅ 0910-568 00	ÖRNSKÖLDSEVIK	Terminalvägen 9E 891 51 ÖRNSKÖLDSEVIK 0660-812 00
KARLSTAD	Körkarlsvägen 5 653 46 KARLSTAD 054-808900	SKÖVDE	Norra Aspelundsvägen 1A 541 34 SKÖVDE 0500-44 51 30	ÖSTERSUND	Splintvägen 3 831 72 ÖSTERSUND 063-57 11 50
KINNARP	Industrigatan 14 521 73 KINNARP 0515-380 00	STOCKHOLM	Fannys Väg 5 131 54 NACKA 08-556 910 00		

20 % rabatt ska dras av på angivna priser.

Innehåll

Prisklasser

Tyger	4
Prisklasser bord	5-7

Bord

Fanérriktning	8	Serie[e] one	26-39
Multicom	9-19	Tillbehör	40-57
Nexus	20-24	Asto	58
Oberon	25-31		

Skola/utbildning

Elsa	60	Casper, Jesper	67-68
Foldex	61	Xact	69-72
Origo	62-65	Xpect	73-76
Fellow II	66	Triaxagon	77

Stolar

Beskrivning funktionsmått	79	Monroe	99-100
Chip	80	Nilo	101-105
Embrace	81-88	Polett	106
Frisbee	89-90	Remus	107
Jig	91	Riff	108-109
Koy	92	Siro	110-112
Leia	93-97	Stolskärta	113
Lexie	98		

Sittgrupper

Beskrivning funktionsmått	115	Pio	127-130
Apollo	116	Scandinavia	131-134
Arriba	117	Soon	135-140
Gino	118-123	Trix	141-142
Invito	124	Vilbädd	143
Libra	125	Wilson	144-145
OnTop	126		

Produktkoncept

Fields	146-163
--------------	---------

Soffbord

Barley	165
Cassia	165
Hebe	166
Kalmia	166

20 % rabatt ska dras av på angivna priser.

Material och miljö

För information hänvisar vi till www.kinnarps.se / Miljödeklaration

Skötselråd

För detaljerad skötselråd hänvisar vi till www.kinnarps.se / Skötselråd.

Provning

Alla våra standardprodukter provas ingående i eget provningslaboratorium (ackrediterat av Swedac enligt SS-EN ISO/IEC 17025) samt av externa provningsinstitut. Våra produkter skall möta krav ställda i Sverige och andra europeiska länder för ergonomi, säkerhet, hållfasthet och ytålgighet.



Garanti

För mer information begär separat blad.

Flamhärdighet i stoppade möbler

Stoppningsmaterial i kombination med standardtyg uppfyller flamhärdighetskrav enl. SS-EN1021-1 (Glödande cigarett) och/eller SS-EN1021-2 (Tändstickslåga).
För mer detaljerad information se referenskort för aktuellt tyg eller separat broschyr.

Då möbelen kläs med tyg som ej ingår i Kinnarps standardsortiment, ansvarar Kinnarps endast för stoppningsmaterialets flamhärdighet.

Standardklädsel

Möbeltyg i prisklass Basic	Xtreme, Radio
Möbeltyg i prisklass 1	Step melange
Möbeltyg i prisklass 2	Gaja, Fame
Möbeltyg i prisklass 3	Forte, 24/7 Flax, Remix, Liv, Rustico, Fenice, Select
Möbeltyg i prisklass 4	Amdal, Joy, Global ESD, Capture, Bardal, Velvety, Morris
Möbeltyg i prisklass 5	Steelcut trio
Läder	On Stage!
Skärmtyg	Delta, Fenice

Alla våra standardtyger är testade i nötningsprov enligt Martindale och uppfyller Möbelaktas krav och flera tyger är märkta med EU Ecolabel eller Oeko-TEX. Testresultat redovisas i separat broschyr.

Generellt om kulörer

På alla våra ytor (trä, lack, plast, tyg, läder mm) förekommer naturliga färgvariationer. En del material mognar dessutom över tid, vilket ger mer eller mindre synliga förändringar i kulör. Olika färger uppfattas dessutom olika beroende på vilken sorts ljuskälla man har i den aktuella miljön. Detta gäller speciellt kulörer med mycket vitt i, såsom off-white som "tar åt sig" mycket av färgen från ljuskällan.

Ljusa kulörer är naturligtvis också visuellt känsligare för smuts, torrfallning från jeans på ljusa tyger och läder är ett bra exempel. Det ljusa materialet är lika tåligt mot smuts som vilken annan kulör som helst, men eventuella fläckar syns mer på ljus kulör.

Avvikelse från standardtyg/läder

När vi utvecklar produkter och väljer tyger som skall ingå i vårt standardsortiment görs detta så att vi kan säkerställa produkter med hög kvalitet. Dessa tyger uppfyller våra höga krav vad gäller brand, miljö och hållbarhet mm. Då en möbel kläs med tyg består denna klädsel av flera olika delar som sys ihop för att ge bästa passform och utseende. Alla våra mönstrade standardtyger är valda med detta i åtanke.

Alla våra möbler/skärnväggar kan kläs med tyger utanför vårt standardsortiment men det är då viktigt att tänka på att specialtyger inte är utprovade och testade på samma sätt som våra standardtyger. Kinnarps kan därför inte lämna garanti på själva tyget när man väljer ett specialtyg och det kan heller inte reklameras. Specialtyger kan också förlänga leveranstiden.

Allt angivet tytgång i prislistan gäller för enfärgade tyger. Vid mönstrade tyger; lägg till för rapportlängd.

Om det ändå är angeläget att använda ett annat tyg än Kinnarps standard hjälper vi naturligtvis till för att lösa detta på bästa sätt. Kontakta din lokala säljare som kan hjälpa till att kontakta produktion.

Leveransvillkor

Leverans sker huvudsakligen med våra egna möbelsbilar direkt till angiven leveransadress. Vid samtidig beställning med odelad leverans till en leveransadress gäller följande:

Ordervärde:	Fraktavgift:
0 - 500 kr	50 kr
501 - 1 250 kr	100 kr
1 251 - 37 500 kr	8% av netto varuvärde
37 501 -	3 000 kr

Köpare skall vid leveranstillfället se till att körbar väg eller gata till leveransadress finns för Kinnarps möbeltrailer.

Avvikande leveranstid kan förekomma vid beställning innehållande accentfärger.

Övrigt

Betalningsvillkor: 30 dagar netto.

Mervärdeskatt tillkommer

Kinnarps förbehåller sig rätten till smärre förändringar i konstruktions- och modellutföranden, samt därav uppkomna prisjusteringar.

Ändring av order godkänns ej senare än 20 arbetsdagar före angiven leveranstid. Eventuella inköpskostnader för tyg och specialutförande debiteras oavsett tidpunkt för ändring.

Efter fullföljd leverans kan produkterna ej returneras.

Alla priser är c:a priser, lokala variationer kan förekomma.

Material redovisas i separat broschyr.
Kontakta din närmsta Kinnarps återförsäljare för tyg-, trä- och stålprover.

Om inget annat anges, så visas måtten i mm.
Beroende på vilket beklädnadsmaterial som används kan angivna mått variera. Samtliga mått mäts under belastning med avsedd mätutrustning.

Flerparten av våra produkter går att anpassa efter dina behov, det innebär att vi kan erbjuda fler varianter samt utföranden gällande funktion, material, mått samt ytiskt än de som visas som standard.
Kinnarps förbehåller sig rätten att säkerställa att konstruktion, kvalitet samt säkerhet bibehålls.

Förbehåll för eventuella tryckfel.

prisklasser bord

* = Begränsat sortiment

	Prisklass 1	Prisklass 2	Prisklass 3	Prisklass 4	Prisklass 5	PK övriga =Övriga ytmaterial
Multicom	Laminat: Vit Gråvit Ljusgrå Bok Björk Ek	Laminat: Gråek Mörkgrå Brown Portland	Faner: Bok Björk	Faner: Ek Vitpigmenterad ask	Faner: Ek 28 Betsad ask: Vit Svart Mellangrå Mörkgrå Mjukrosa Mörkröd Mellanbrun Gråblå Mörkblå Mörkgrön Grågrön	
Nano	Laminat: Vit Gråvit Ljusgrå Bok Björk Ek	Laminat: Gråek Mörkgrå* Brown Portland				
Nexus	Laminat: Vit Gråvit Ljusgrå Bok Björk Ek	Laminat: Gråek Mörkgrå* Brown Portland	Faner: Bok Björk	Faner: Ek Vitpigmenterad ask	Faner: Ek 28 Betsad ask: Vit Svart Mellangrå Mörkgrå Mjukrosa Mörkröd Mellanbrun Gråblå Mörkblå Mörkgrön Grågrön	Linoleum: Svart*
Oberon	Laminat: Vit Gråvit Ljusgrå Bok Björk Ek	Laminat: Gråek Mörkgrå* Brown Portland	Faner: Bok Björk	Faner: Ek Vitpigmenterad ask HPL: Vit* Björk*	Faner: Ek 28 Betsad ask: Vit Svart Mellangrå Mörkgrå Mjukrosa Mörkröd Mellanbrun Gråblå Mörkblå Mörkgrön Grågrön	Linoleum: Svart*
Serie[e] one	Laminat: Vit Ljusgrå Bok Björk Ek		Faner: Bok* Björk*	Faner: Ek*		
Asto	Laminat: Vit Ljusgrå Bok Björk Ek		Faner: Bok Björk	Faner: Ek		Marmoleum: Ljusgrå* Mörkgrå* Beige*
Elsa			Faner: Björk		HPL akustik: Vit Ljusgrå Bok Björk	Marmoleum: Ljusgrå Mörkgrå Beige

20 % rabatt ska dras av på angivna priser.

prisklasser bord

* = Begränsat sortiment

	Prisklass 1	Prisklass 2	Prisklass 3	Prisklass 4	Prisklass 5	PK övriga =Övriga ytmaterial
Fellow II	Laminat: Vit Ljusgrå Bok Björk Ek					
Foldex	Laminat: Vit Gråvit Ljusgrå Bok Björk Ek	Laminat: Gråek Mörkgrå Brown Portland	Faner: Bok Björk	Faner: Ek Vitpigmenterad ask	Faner: Ek 28 Betsad ask: Vit Svart Mellangrå Mörkgrå Mjukrosa Mörkröd Mellanbrun Gråblå Mörkblå Mörkgrön Grågrön	
Fields	Laminat: Vit Ljusgrå	Laminat: Gråek Brown Portland	Faner: Bok Björk	Faner: Ek Vitpigmenterad ask	Faner: Ek 28 Betsad ask: Vit Svart Mellangrå Mörkgrå Mjukrosa Mörkröd Mellanbrun Gråblå Mörkblå Mörkgrön Grågrön	Massiv: Björk* Ek*
Origo				HPL: Vit Grå Ljusgrå Bok Björk	HPL akustik: Vit Grå Ljusgrå Bok Björk	Marmoleum: Ljusgrå Mörkgrå Beige

20 % rabatt ska dras av på angivna priser.

prisklasser bord

* = Begränsat sortiment

	Prisklass 1	Prisklass 2	Prisklass 3	Prisklass 4	Prisklass 5	Prisklass 6	PK övriga =Övriga ytmaterial
Barley	Laminat: Vit Bok Björk Ek	Laminat: Gråek Brown Portland	Faner: Björk	Faner: Ek Vitpigmenterad ask	Faner: Ek 28 Betsad ask: Vit Svart Mellangrå Mörkgrå Mjukrosa Mörkröd Mellanbrun Gråblå Mörkblå Mörkgrön Grågrön		
Cassia	Laminat: Vit Bok Björk Ek	Laminat: Gråek Brown Portland	Faner: Björk	Faner: Ek Vitpigmenterad ask	Faner: Ek 28 Betsad ask: Vit Svart Mellangrå Mörkgrå Mjukrosa Mörkröd Mellanbrun Gråblå Mörkblå Mörkgrön Grågrön	Massiv: EK* Vitpigmenterad ask*	Massiv betsad ask*: Vit Svart Mellangrå Mörkgrå Mjukrosa Mörkröd Mellanbrun Gråblå Mörkblå Mörkgrön Grågrön
Hebe	Laminat: Vit Bok Björk Ek	Laminat: Gråek Brown Portland	Faner: Björk	Faner: Ek Vitpigmenterad ask	Faner: Ek 28 Betsad ask: Vit Svart Mellangrå Mörkgrå Mjukrosa Mörkröd Mellanbrun Gråblå Mörkblå Mörkgrön Grågrön		
Kalmia	Laminat: Vit Bok Björk Ek	Laminat: Gråek Brown Portland	Faner: Björk	Faner: Ek Vitpigmenterad ask	Faner: Ek 28 Betsad ask: Vit Svart Mellangrå Mörkgrå Mjukrosa Mörkröd Mellanbrun Gråblå Mörkblå Mörkgrön Grågrön	Massiv: EK* Vitpigmenterad ask*	Massiv betsad ask*: Vit Svart Mellangrå Mörkgrå Mjukrosa Mörkröd Mellanbrun Gråblå Mörkblå Mörkgrön Grågrön

20 % rabatt ska dras av på angivna priser.

fanérriktning

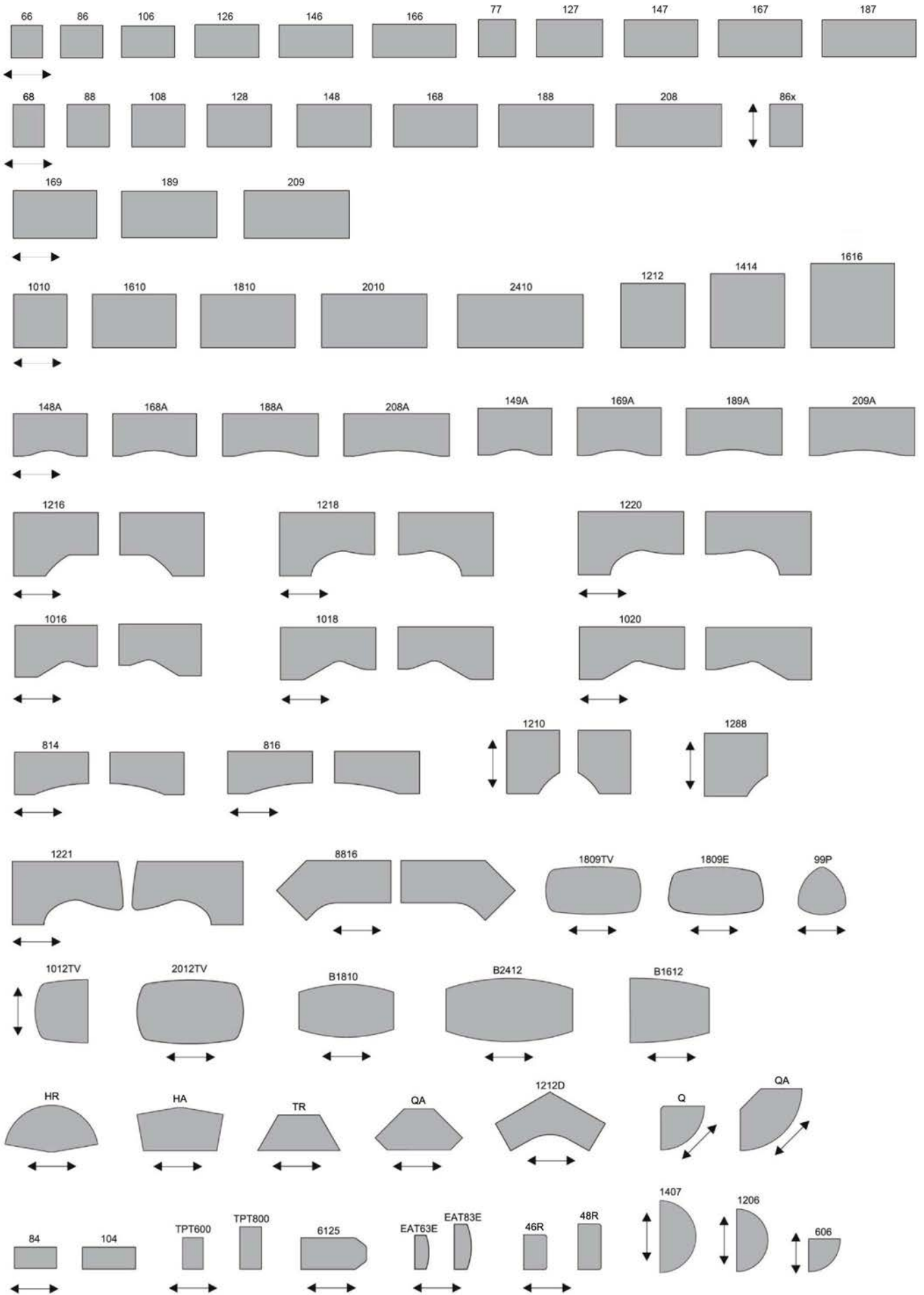

20 % rabatt ska dras av på angivna priser.

multicom bord



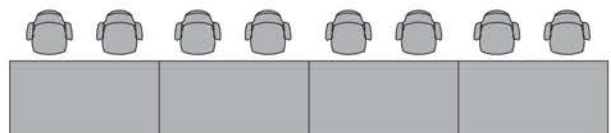
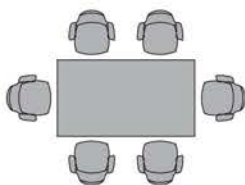
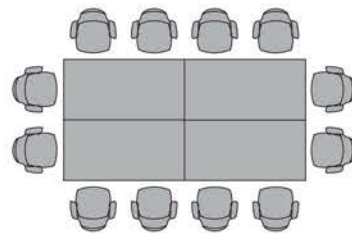
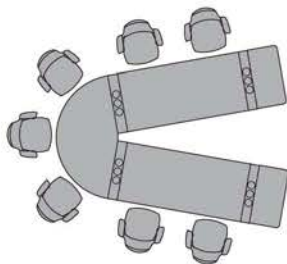
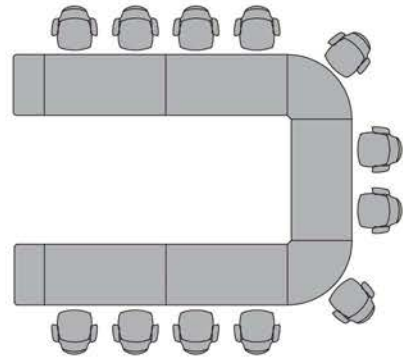
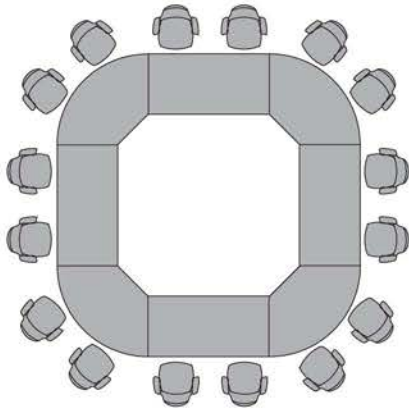

20 % rabatt ska dras av på angivna priser.

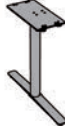

1:100

20 % rabatt ska dras av på angivna priser.

Borden har grafitgrå balk (40x20 mm) och runda ben med diameter 70 mm eller kvadratiska ben 70x70 mm i lackad eller kromad metall.
 Totalhöjd (ben och skiva) 740 mm. Borden kopplas samman med kopplingsben.
 Fänerade skivor med kantlist av trä eller laminerade skivor med kantlist av PP. Skivtjocklek 23 mm.
 Max belastning 75 kg/bord (jämnt fördelat över skivan).
 Vid beställning: Bifoga en enkel ritning och ange bordens tänkta placering från vänster till höger

	Artikel nr	Pris kronor
	(□) = ange pelarfärg MS46 (Vit), MU3M (Grafitgrå), MU3A (Silver), MU3Z (Svart), MU52 (Krom)	Övrigt
Benalternativ		
Färg: vit, grafitgrå, silver och svart.		
	Kromat utförande, tillägg/ben	MU52 1066
	Kvadratisk ben. Används som kopplings- eller ändben.	U-MCFTS1N □ 1753
	Runt ben. Används som kopplings- eller ändben.	U-MCFTR1N □ 1753
	Kvadratisk ben med integrerad powerbox. Ovandel i frostat akrylglas. Avstängningsbar lysdiodsbelysning. 2x strömavtag, 2x nätverksavtag 3,5 m nätverkskabel samt 2,5 m strömkabel. Används som kopplingsben.	U-MCZE231 □ 9696
	Runt ben med integrerad powerbox. Ovandel i frostat akrylglas. Avstängningsbar lysdiodsbelysning 2x strömavtag, 2x nätverksavtag 3,5 m nätverkskabel samt 2,5 m strömkabel. Används som kopplingsben.	U-MCZE235 □ 9696
	Kvadratisk ben med servicemodul. Ovandel i frostat akrylglas. 3 hållare á Ø 85 mm för drycker el. dyl. Används som kopplingsben.	U-MCZE233 □ 4700
	Runt ben med servicemodul. Ovandel i frostat akrylglas. 3 hållare á Ø 85 mm för drycker el. dyl. Används som kopplingsben.	U-MCZE236 □ 4700

20 % rabatt ska dras av på angivna priser.

Skivalternativ
med balkunderrede

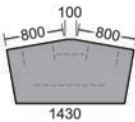
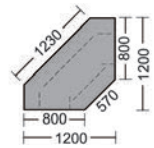
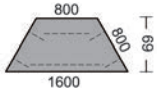
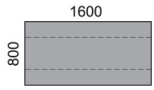
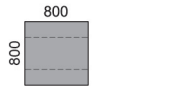

Ben krävs i mitten.

Ben krävs i mitten.

Ben krävs i mitten.

Ben krävs i mitten.

Ben krävs i mitten.

Artikel nr	Pris kronor				
	PK 1	PK 2	PK 3	PK 4	PK 5 PK övriga
U-MCZTR81N ▢	1662	1769	1838	1943	2439
U-MCZTR85N ▢	2285	2440	2543	2698	3429
U-MCZTV86N ▢	2963	3256	3889	4161	4815
U-MCZTV1EN ▢	1013	1117	1186	1261	1770
U-MCZTV1SN	1298	1402	1471	1546	2055
U-MCZTV6R ▢	3343	3679	4386	4692	5434
U-MCZTV8RN ▢	2189	2406	2870	3073	3555
U-MCZTE80N ▢	3183	3501	4179	4471	5171
U-MCZTV9R	2908	3196	4087	4087	4725
U-MCZTV1FN ▢	3146	3250	4131	4418	5114

20 % rabatt ska dras av på angivna priser.

multicom bord

bord med fast ben

Runda ben med diameter 70 mm eller kvadratiska ben 70x70 mm, i lackad eller kromad metall.
Totalhöjd med skiva 740 mm. Skivor med tjocklek ca 23 mm.
Fänerade skivor med kantlist av trä eller laminerade skivor med kantlist av PP.



Bord, runt ben U-MCFTR1B

Kromat utförande, tillägg/ben

Artikel nr **Pris kronor**

(□) = ange pelarfärg
MS46 (Vit),
MU3M (Grafitgrå),
MU3A (Silver),
MU3Z (Svart),
MU52 (Krom)

Övrigt

MU52

1066

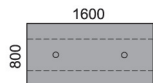

Artikel nr

Pris kronor

	PK 1	PK 2	PK 3	PK 4	PK 5	PK övriga
U-M168 U-MCFTR1B □	4858	5013	5116	5271	6002	

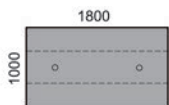

U-M1810 U-MCFTR1B □

5026

5240

5564

5966

7418

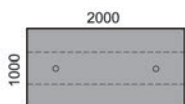

U-M2010 U-MCFTR1B □

5118

5347

5687

6118

7653

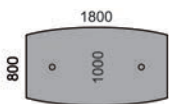

U-M1810-8 U-MCFTR1B □

5610

5980

6255

6721

8475



Bord, kvadratiskt ben U-MCFTS1B

Kromat utförande, tillägg/ben

Artikel nr **Pris kronor**

Övrigt

MU52

1066

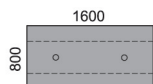

Artikel nr

Pris kronor

	PK 1	PK 2	PK 3	PK 4	PK 5	PK övriga
U-M168 U-MCFTS1B □	4858	5013	5116	5271	6002	

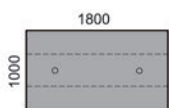

U-M1810 U-MCFTS1B □

5026

5240

5564

5966

7418

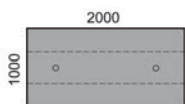

U-M2010 U-MCFTS1B □

5118

5347

5687

6118

7653

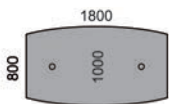

U-M1810-8 U-MCFTS1B □

5610

5980

6255

6721











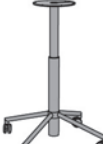

8475

20 % rabatt ska dras av på angivna priser.

multicom bord

bord med ställbart gaspelarunderrede

Pelarunderrede med fot eller kryss i lackad metall. Höjdjustering görs med hjälp av reglage monterat under skivkant.
Fänerade skivor med kantlist av trä eller laminerade skivor med kantlist av PP. Maxbelastning 75 kg/bord (jämnt fördelat över bordskivan).

		Artikel nr	Pris kronor					
		(□) = ange pelarfärg MS46 (Vit), MU3M (Grafitgrå), MU3A (Silver), MU3Z (Svart)	PK 1	PK 2	PK 3	PK 4	PK 5	PK övriga
 <p>Bord med pelare U-MCFFR10, höjd 711-1150 mm</p>    		U-M88 U-MCFFR10□	8921	9028	9097	9202	9698	
		U-M1010 U-MCFFR10□	9044	9278	9503	9711	11079	
		U-M70 U-MCFFR10□	9367	9502	9551	9682	10186	
		U-M90 U-MCFFR10□	9517	9701	9743	9914	10526	
 <p>Bord med pelare U-MCFFR20, höjd 714-1154 mm</p>    		U-M88 U-MCFFR20□	8109	8216	8285	8390	8886	
		U-M1010 U-MCFFR20□	8232	8466	8691	8899	10267	
		U-M70 U-MCFFR20□	8555	8690	8739	8870	9374	
		U-M90 U-MCFFR20□	8705	8889	8931	9102	9714	
 <p>Bord med pelare U-MCFSG10, höjd 712-1150 mm, pelarfot Ø 550 mm.</p>   		U-M88 U-MCFSG10□	8429	8536	8605	8710	9206	
		U-M70 U-MCFSG10□	8875	9010	9059	9190	9694	
		U-M90 U-MCFSG10□	9025	9209	9251	9422	10034	

20 % rabatt ska dras av på angivna priser.

Pelarunderredet består av en rund fot med pelare i lackad eller kromad metall. Totalhöjd med skiva 740 mm.
Fanerad skiva med kantlist av trä eller laminerad skiva med kantlist av PP.



**Bord med pelare U-MCFSR10,
pelarfot Ø 550 mm**

Kromat utförande, tillägg/ben

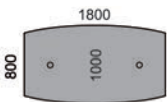
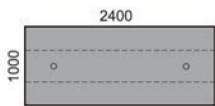
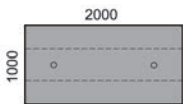
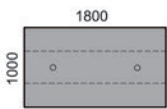
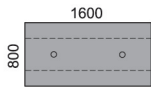

Artikel nr	Pris kronor					
(□) = ange pelarfärg MS46 (Vit), MU3M (Grafitgrå), MU3A (Silver), MU3Z (Svart), MU52 (Krom)	Övrigt					
MU52	1066					
Artikel nr	Pris kronor					
U-M88 U-MCFSR10□	PK 1 3799	PK 2 3906	PK 3 3975	PK 4 4080	PK 5 4576	PK övriga
U-M168 U-MCFSR10□	7040	7195	7298	7453	8184	
U-M1810 U-MCFSR10□	7208	7422	7746	8148	9600	
U-M2010 U-MCFSR10□	7300	7529	7869	8300	9835	
U-M2410 U-MCFSR10□	7461	7852	8131	8622	10447	
U-M70 U-MCFSR10□	4245	4380	4429	4560	5064	
U-M90 U-MCFSR10□	4395	4579	4621	4792	5404	
U-M1810-8 U-MCFSR10□	7792	8162	8437	8903	10657	

20 % rabatt ska dras av på angivna priser.



Bord med pelare U-MCFSR13, pelarfot Ø 675 mm

Kromat utförande, tillägg/ben

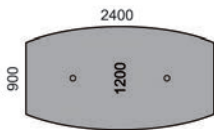
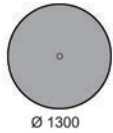
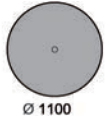
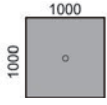

Artikel nr	Pris kronor					
	Övrigt					
MU52	1066					
Artikel nr	Pris kronor					
U-M1010 U-MCFSR13 [□]	PK 1 4580	PK 2 4814	PK 3 5039	PK 4 5247	PK 5 6615	PK övriga 6615
U-M110 U-MCFSR13 [□]	5230	5464	5480	5693	6344	
U-M130 U-MCFSR13 [□]	5327	5532	5583	5845	6757	
U-M2412-9 U-MCFSR13 [□]	9624	9995	10404	10892	13092	



Bord pelare U-MCFSR15, pelarfot Ø 850 mm

Kromat utförande, tillägg/ben

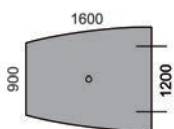
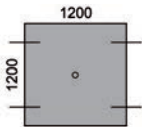

Artikel nr	Pris kronor					
([□]) = ange pelarfärg MS46 (Vit), MU3M (Grafitgrå), MU3A (Silver), MU3Z (Svart), MU52 (Krom)	Övrigt					
MU52	1066					
Artikel nr	Pris kronor					
U-M1212 U-MCFSR15 [□]	PK 1 7885	PK 2 8173	PK 3 8182	PK 4 8446	PK 5 9216	PK övriga 9216
U-M1612-9 U-MCFSR15 [□]	6446	6632	6712	7034	7628	

20 % rabatt ska dras av på angivna priser.



**Bord med pelare U-MCFSE08,
pelarfot 550x550 mm**

Kromat utförande, tillägg/ben

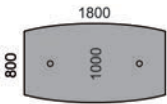
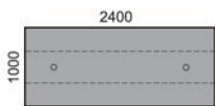
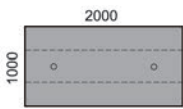
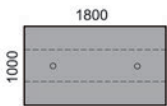
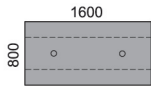
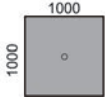

Artikel nr	Pris kronor					
	Övrigt					
MU52	1066					
Artikel nr	Pris kronor					
U-M88 U-MCFSE08 [▫]	PK 1 3792	PK 2 3899	PK 3 3968	PK 4 4073	PK 5 4569	PK övriga
U-M1010 U-MCFSE08 [▫]	3915	4149	4374	4582	5950	
U-M168 U-MCFSE08 [▫]	7026	7181	7284	7439	8170	
U-M1810 U-MCFSE08 [▫]	7194	7408	7732	8134	9586	
U-M2010 U-MCFSE08 [▫]	7286	7515	7855	8286	9821	
U-M2410 U-MCFSE08 [▫]	7447	7838	8117	8608	10433	
U-M70 U-MCFSE08 [▫]	4238	4373	4422	4553	5057	
U-M90 U-MCFSE08 [▫]	4388	4572	4614	4785	5397	
U-M1810-8 U-MCFSE08 [▫]	7778	8148	8423	8889	10643	

20 % rabatt ska dras av på angivna priser.



Bord med pelare U-MCFSE10, pelarfot 650x650 mm

Kromat utförande, tillägg/ben



Ø 1100



Ø 1300

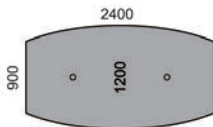

Artikel nr	Pris kronor					
	Övrigt					
MU52	1066					

Artikel nr	Pris kronor					
U-M110 U-MCFSE10 [□]	PK 1 5020	PK 2 5254	PK 3 5270	PK 4 5483	PK 5 6134	PK övriga
U-M130 U-MCFSE10 [□]	5117	5322	5373	5635	6547	
U-M2412-9 U-MCFSE10 [□]	9204	9575	9984	10472	12672	

multicom bord

mötesbro

Bordet är i vitlaminat, tjocklek 38mm, 1800x600x1070 mm. På benväglarna finns 2st svarta glidlister med justerbara ställfötter i höjd 10 mm.

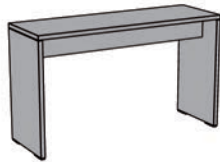

Artikel nr	Pris kronor
U-MCWFR69N	16233

multicom bord

separata mötesskivor

Separata skivor







Skiva 800x800 mm
Skiva 1000x1000 mm
Skiva 1600x800 mm
Skiva 1800x1000 mm
Skiva 2000x1000 mm
Skiva 2400x1000 mm

Skiva Ø 700 mm
Skiva Ø 900 mm
Skiva Ø 1100 mm
Skiva Ø 1300 mm

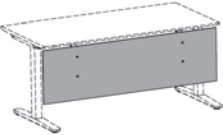
Skiva 1800x1000/800 mm
Skiva 2400x1200/900 mm
Skiva 1600x1200/900 mm
Skiva 1200x1200 mm

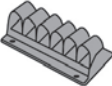
Artikel nr	Pris kronor					
	PK 1	PK 2	PK 3	PK 4	PK 5	PK övriga
U-MCZZR81N	809	916	985	1090	1586	
U-MCZZR12N	932	1166	1391	1599	2967	
U-MCZZR85N	1060	1215	1318	1473	2204	
U-MCZZR16N	1228	1442	1766	2168	3620	
U-MCZZR17N	1320	1549	1889	2320	3855	
U-MCZZM12N	1481	1872	2151	2642	4467	
U-MCZZM7RN	1255	1390	1439	1570	2074	
U-MCZZM9RN	1405	1589	1631	1802	2414	
U-MCZZM11RN	1582	1816	1832	2045	2696	
U-MCZZM3RN	1679	1884	1935	2197	3109	
U-MCZZM80N	1812	2182	2457	2923	4677	
U-MCZZM21N	2328	2699	3108	3596	5796	
U-MCZZM85N	1060	1246	1326	1648	2242	
U-MCZZM3BN	2499	2787	2796	3060	3830	

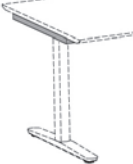
20 % rabatt ska dras av på angivna priser.

multicom bord		tillbehör	
		Artikel nr	Pris kronor
	<p>Frontpanel för eftermontering avsedda för systemborden</p> <p>Höjd 450 mm, inkl.fäste. Beslag: vit, grafitgrå, silver och svart. Monteras under skivan i balken. Frostat glas, tjocklek 5 mm.</p>		
	450 x 608 mm. För skiva U-MCZTV6R och U-MCZTE80N	U-MCZB60N	1956
	450 x 780 mm. För skiva U-MCZTR81N	U-MCZB78N	1956
	450 x 824 mm. För skiva U-MCZTV86N	U-MCZB82N	1956
	450 x 1580 mm. För skiva U-MCZTR85N	U-MCZB15N	2422
	<p>Kabelränna systembord</p> <p>Mörkgrå. Monteras i ramen under skivan. Öppningsbar från front- och baksida.</p>		
	Längd: 260 mm. Till bord U-MCZTR81N	U-MCKR80N	855
	Längd: 460 mm. Till bord U-MCZTR85N	U-MCKT16N	887
	Längd: 1060 mm. Till bord U-MCZTRV86N	U-MCKR16N	1000
	<p>Kabelränna mötesbord</p> <p>Mörkgrå. Monteras i ramen under skivan. Öppningsbar från front- och baksida.</p>		
	Längd: 460 mm. Till bord U-M1612-9	U-MCKK046	773
	Längd: 660 mm. Till bord U-M168, U-M1810 och U-M1810-8	U-MCKK066	820
	Längd: 860 mm. Till Bord U-M2010	U-MCKK086	840
	Längd: 1060 mm. Till bord U-M2412-9	U-MCKK106	866
	Längd: 1260 mm. Till bord U-M2410	U-MCKK126	940
	<p>Kabelhållare, plats för 5 kablar</p> <p>Av plast. Silver.</p>		
	4st Krävs för skiva U-MCZTV6R och U-MCZTE80N 2st Krävs för skiva U-MCZTV8RN, U-MCZTV9R och U-MCZTV1FN.	U-MCZKG05	135
	<p>Vertikal kabelhållare</p> <p>Metallhölje i samma färg som benet. Magnetfäste. Läggs enkelt mot sidan av bordsbenet med kablarna innanför höljet.</p>		
U-GDZKV3N	För ben. Kromat utförande, tillägg	U-GDZKV3N	332
			332
		Artikel nr	Pris kronor
		(□) = ange färg S (silver), B (svart)	
	<p>Flexibel kabelnedföring</p> <p>Av plast. Längd: 1500 mm</p>	U-ELFC08 □	984
	<p>Täckkåpa för systembord</p> <p>Täckplåt som fästs på sidan av ramen och döljer balkavslut och benfästet på systembordet. Samma färg som benen. 442,5 x 29 mm Kromat utförande, tillägg</p>		
		U-MCZKV1B	314
			332
	<p>Vagn för skivor</p> <p>Svängbara och låsbara gummiklädda hjul, 100 mm i diameter. Lackerad stålram i silver. Rymmer 10 skivor.</p>	U-MCZMT01	10076
	<p>Vagn för ben</p> <p>Svängbara och låsbara gummiklädda hjul, 100 mm i diameter. Lackerad stålram i silver. Rymmer 10 st. T-ben.</p>	U-MCZMT02	10076

20 % rabatt ska dras av på angivna priser.









nexus bord

20 % rabatt ska dras av på angivna priser.

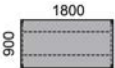
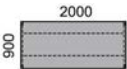

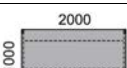
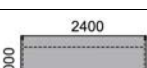
nexus bord

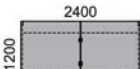
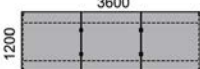
konferensbord höjd 740 mm

Borden har bengavlar i silver, vitt, svart eller krom, höjd 740 mm.
Skivor med tjocklek ca 23 mm. Antingen fanerade skivor med kantlist av trä eller laminerade skivor med kantlist av PP.

		Artikel nr	Pris kronor					
		(□) = ange benfärg S (silver), W (vit), B (svart), CH (krom)	Övrigt					
	Bengavel Färg: silver, vit eller svart. 740 mm, rektangulärt ben 50 x 30 mm Kromat utförande, tillägg/bengavel	SFR □ ...CH	1189					
	Kopplingsben Max 10 kopplade bord i rad. 740 mm, kvadratisk ben 50 x 50 mm	SFR □						
	740 mm, kvadratisk ben 50 x 50 mm. Inkl. kabelbox i silver, vitt eller svart. (OBS! Kopplingsben i krom har svart kabelbox.) Kromat utförande, tillägg/bengavel	SFR □ ...CH	1243					
		Artikel nr	Pris kronor					
	Bord 189		PK 1	PK 2	PK 3	PK 4	PK 5	PK övriga
		NEXM189 SFR □	3841	4020	4243	4439	5624	5008
	Bord 209	NEXM209 SFR □	3971	4174	4402	4618	5891	5240
	Bord 1810	NEXM1810 SFR □	4207	4421	4745	5147	6599	5487
	Bord 2010	NEXM2010 SFR □	4367	4596	4936	5367	6902	5750
	Bord 2410	NEXM2410 SFR □	5155	5546	5825	6316	8141	6667
	Bord 1212 1 st bord 1200 x 1200 mm	NEXM1212 SFR □	5436	5724	5733	5997	6767	6564
	2 st bord 1200 x 1200 mm, inkl. 1 kopplingsben: utan kabelbox inkl. 1 kabelbox	NEXM2412 SFR □	9576 10275	10152 10851	10170 10869	10698 11397	12238 12937	11832 12531
	3 st bord 1200 x 1200 mm, inkl. 2 kopplingsben: utan kabelbox inkl. 1 kabelbox inkl. 2 kabelboxar	NEXM3612 SFR □	13716 14415 15114	14580 15279 15978	14607 15306 16005	15399 16098 16797	17709 18408 19107	17100 17799 18498
		För längre bordskombinationer Pristillägg per förlängningsdel bestående av:						
	1 st bord 1200 x 1200 mm inkl. 1 kopplingsben		4140	4428	4437	4701	5471	5268
	1 st bord 1200 x 1200 mm inkl. 1 kopplingsben med kabelbox		4839	5127	5136	5400	6170	5967

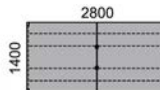
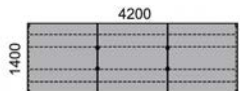
20 % rabatt ska dras av på angivna priser.

	Artikel nr	Pris kronor					
		PK 1	PK 2	PK 3	PK 4	PK 5	PK övriga
Bord 1414							
	1 st bord 1400 x 1400 mm	NEXM1414 SFR ▫	6662	7122			
	2 st bord 1400 x 1400 mm, inkl. 1 kopplingsben: utan kabelbox inkl. 1 kabelbox	NEXM2814 SFR ▫	11999 12696	12919 13616			
	3 st bord 1400 x 1400 mm, inkl. 2 kopplingsben: utan kabelbox inkl. 1 kabelbox inkl. 2 kabelboxar	NEXM4214 SFR ▫	17336 18033 18730	18716 19413 20110			
För längre bordskombinationer Pristillägg per förlängningsdel bestående av:							
	1 st bord 1400 x 1400 mm inkl. 1 kopplingsben		5337	5797			
	1 st bord 1400 x 1400 mm inkl. 1 kopplingsben med kabelbox		6034	6494			

Bord 1616						
	1 st bord 1600 x 1600 mm	NEXM1616 SFR ▫	7683	8215		
	2 st bord 1600 x 1600 mm, inkl. 1 kopplingsben: utan kabelbox inkl. 1 kabelbox	NEXM3216 SFR ▫	13687 14384	14751 15448		
	3 st bord 1600 x 1600 mm, inkl. 2 kopplingsben: utan kabelbox inkl. 1 kabelbox inkl. 2 kabelboxar	NEXM4816 SFR ▫	19691 20388 21085	21287 21984 22681		
För längre bordskombinationer Pristillägg per förlängningsdel bestående av:						
	1 st bord 1600 x 1600 mm inkl. 1 kopplingsben		6004	6536		
	1 st bord 1600 x 1600 mm inkl. 1 kopplingsben med kabelbox		6701	7233		

20 % rabatt ska dras av på angivna priser.

nexus bord

konferensbord höjd 900 mm

Borden har bengavlar i silver, vitt, svart eller krom, höjd 900 mm.
Skivor med tjocklek ca 23 mm. Antingen fänerade skivor med kantlist av trä eller laminerade skivor med kantlist av PP.



Bengavel

Färg: silver, vit eller svart.

900 mm, rektangulärt ben 50 x 30 mm

Kromat utförande, tillägg/bengavel

Artikel nr

(□) = ange benfärg
S (silver), W (vit),
B (svart), CH (krom)

Pris kronor

Övrigt

SFRH □

...CH

1384

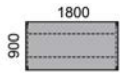

Bord 189

Artikel nr

Pris kronor

PK 1 PK 2 PK 3 PK 4 PK 5 PK övriga

NEXM189 SFRH □

4999 5178 5401 5597 6782 6166

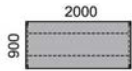

Bord 209

NEXM209 SFRH □

5129 5332 5560 5776 7049 6398

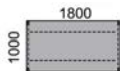

Bord 1810

NEXM1810 SFRH □

5339 5553 5877 6279 7731 6619

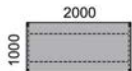

Bord 2010

NEXM2010 SFRH □

5499 5728 6068 6499 8034 6882

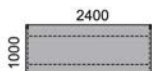

Bord 2410

NEXM2410 SFRH □

6287 6678 6957 7448 9273 7799



Bord 1212

NEXM1212 SFRH □

6664 6952 6961 7225 7995 7792



Bord 1414

NEXM1414 SFRH □

8204 8664

20 % rabatt ska dras av på angivna priser.

nexus bord

konferensbord med träben

Bordsben i vitt, svart, massiv ek, bok, björk eller vitpigmenterad ask med metallinfästning i silver, vitt eller svart. Höjd 740 mm. Skivor med tjocklek ca 23 mm. Antingen fanerade skivor med kantlist av trä eller laminerade skivor med kantlist av PP.

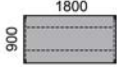
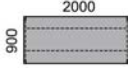
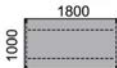
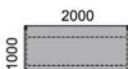
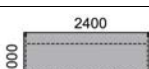
		Artikel nr	Pris kronor					
		(#) = ange träslag ben (□) = ange metallfärg S (silver), W (vit), B (svart)	PK 1	PK 2	PK 3	PK 4	PK 5	PK övriga
	Ben 740 mm	SAW # □						
	Bord 189	NEXM189 SAW □	6287	6466	6689	6885	8070	7454
	Bord 209	NEXM209 SAW □	6417	6620	6848	7064	8337	7686
	Bord 1810	NEXM1810 SAW □	6821	7035	7359	7761	9213	8101
	Bord 2010	NEXM2010 SAW □	6981	7210	7550	7981	9516	8364
	Bord 2410	NEXM2410 SAW □	7769	8160	8439	8930	10755	9281

20 % rabatt ska dras av på angivna priser.

oberon bord

20 % rabatt ska dras av på angivna priser.

oberon bord

bord med ställbart gaspelarunderrede



Pelarunderredet består av gaspelare med diameter 65 mm och kryssfot i metall. Höjdjustering görs med hjälp av handreglage monterat lätt åtkomligt under skivan. Justerbara fötter ingår som standard och bromsade hjul finns som tillval. Med hjul är ställhöjden 795-1210 mm (inkl. skiva). Antingen fänerade skivor med kantlist av trä eller laminerade skivor med kantlist av PP. Max last 20 kg.

Bord, höjd 710-1125 mm



Ø 700



Ø 900



700



800

Artikel nr	Pris kronor					
(□) = ange pelarfärg silver, vit, mörkgrå, svart	PK 1	PK 2	PK 3	PK 4	PK 5	PK övriga

OBPG70 □	5544	5679	5728	5859	6363	6141
----------	------	------	------	------	------	------

OBPG90 □	5658	5842	5884	6055	6667	6396
----------	------	------	------	------	------	------

OBPG77 □	5215	5319	5467	5558	6335	5831
----------	------	------	------	------	------	------

OBPG88 □	5247	5354	5423	5528	6024	5963
----------	------	------	------	------	------	------

Artikel nr	Pris kronor
	Övrigt
Tillägg för hjul	...C
	458

20 % rabatt ska dras av på angivna priser.

oberon bord

bord med fast pelarunderrede



Silver, vit, mörkgrå, svart eller kromad kryssfot och pelare. Pelare i två olika utföranden, rund eller kvadratisk. Antingen fanerade skivor med kantlist av trä eller laminerade skivor med kantlist av PP.

Artikel nr	Pris kronor
(#) = ange pelaralternativ (□) = ange pelarfärg silver, vit, mörkgrå, svart	Övrigt
OBP □ OBPA □ ...CH	584

Pelaralternativ

Rund pelare, (oförändrat pris)
Kvadratisk pelare, (oförändrat pris)
Kromat utförande, tillägg/pelare

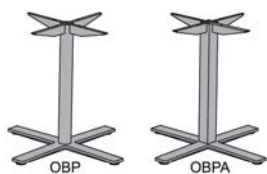

Bord, höjd 550 mm

Artikel nr	Pris kronor					
	PK 1	PK 2	PK 3	PK 4	PK 5	PK övriga
OBPL70 # □	2225	2360	2409	2540	3044	2822
OBPL90 # □	2339	2523	2565	2736	3348	3077
OBPL110 # □	2518	2752	2768	2981	3632	3219
OBPL77 # □	1896	2000	2148	2239	3016	2512
OBPL88 # □	1928	2035	2104	2209	2705	2644



Bord, höjd 740 mm

OBPM70 # □	2249	2384	2433	2564	3068	2846
OBPM90 # □	2363	2547	2589	2760	3372	3101
OBPM110 # □	2542	2776	2792	3005	3656	3243
OBPM77 # □	1920	2024	2172	2263	3040	2536
OBPM88 # □	1952	2059	2128	2233	2729	2668
OBPM1809TV # □	5453	5932	6122	6582	8431	
OBPM1810-8 # □	5566	5936	6211	6677	8431	
OBPM2412-9 # □	5582	5953	6538	6850	9050	

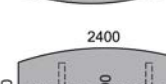
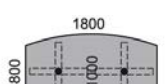
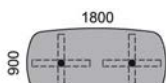

20 % rabatt ska dras av på angivna priser.

Bord, höjd 900 mm

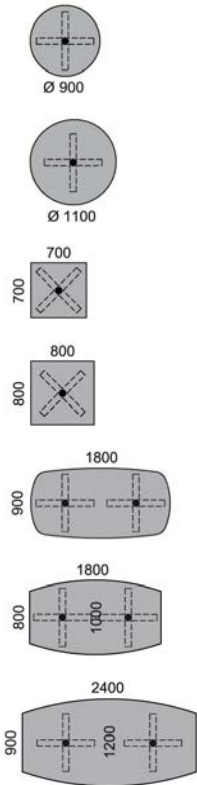

Artikel nr	Pris kronor					
	PK 1	PK 2	PK 3	PK 4	PK 5	PK övriga
OBPN90 # □	2557	2741	2783	2954	3566	3295
OBPN110 # □	2736	2970	2986	3199	3850	3437
OBPN77 # □	2114	2218	2366	2457	3234	2730
OBPN88 # □	2146	2253	2322	2427	2923	2862
OBPN1809TV # □	5841	6320	6510	6970	8819	
OBPN1810-8 # □	5954	6324	6599	7065	8819	
OBPN2412-9 # □	5970	6341	6926	7238	9438	

Bord, höjd 1050 mm

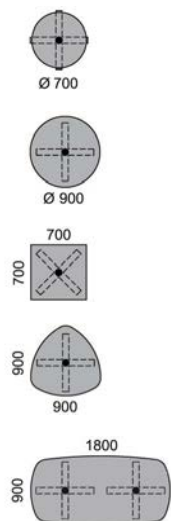

OBPH70 # □	2688	2823	2872	3003	3507	3285
OBPH90 # □	2802	2986	3028	3199	3811	3540
OBPH77 # □	2359	2463	2611	2702	3479	2975
OBPH99P # □	2886	3041	3046	3246	3608	
OBPH1809TV # □	6331	6810	7000	7460	9309	

20 % rabatt ska dras av på angivna priser.

Artikel nr	Pris kronor					
(□) = ange färg silver, vit, mörkgrå, svart	PK 1	PK 2	PK 3	PK 4	PK 5	PK övriga

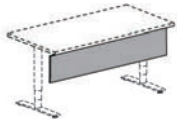
Paneler

Panel i faner eller laminat.
Höjd 323 mm, inkl. fäste, tjocklek 16 mm.
Monteras under skiva.
(Ej till hurts med djup 800 mm)

Mått panelskiva:

295 x 760 mm
295 x 960 mm
295 x 1160 mm
295 x 1360 mm
295 x 1560 mm
295 x 1760 mm
295 x 1960 mm

OBMP800	776	776	776	776	1178
OBMP1000	827	827	827	827	1400
OBMP1200	881	881	881	881	1622
OBMP1400	934	934	934	934	1739
OBMP1600	987	987	987	987	1854
OBMP1800	1041	1041	1041	1041	1976
OBMP2000	1085	1085	1085	1085	2088

Artikel nr	Pris kronor
	Övrigt

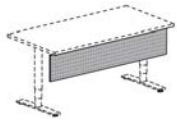

Silver, vit eller svart metall.
Höjd 350 mm inkl. fäste, tjocklek 2 mm.
Monteras under skiva.
(Ej till hurts med djup 800 mm)

Mått panelskiva:

322 x 760 mm
322 x 960 mm
322 x 1160 mm
322 x 1360 mm
322 x 1560 mm
322 x 1760 mm
322 x 1960 mm

OBMP800M □	776
OBMP1000M □	827
OBMP1200M □	881
OBMP1400M □	934
OBMP1600M □	987
OBMP1800M □	1041
OBMP2000M □	1085

20 % rabatt ska dras av på angivna priser.

Panelexempel

Placering av fäste på panel.

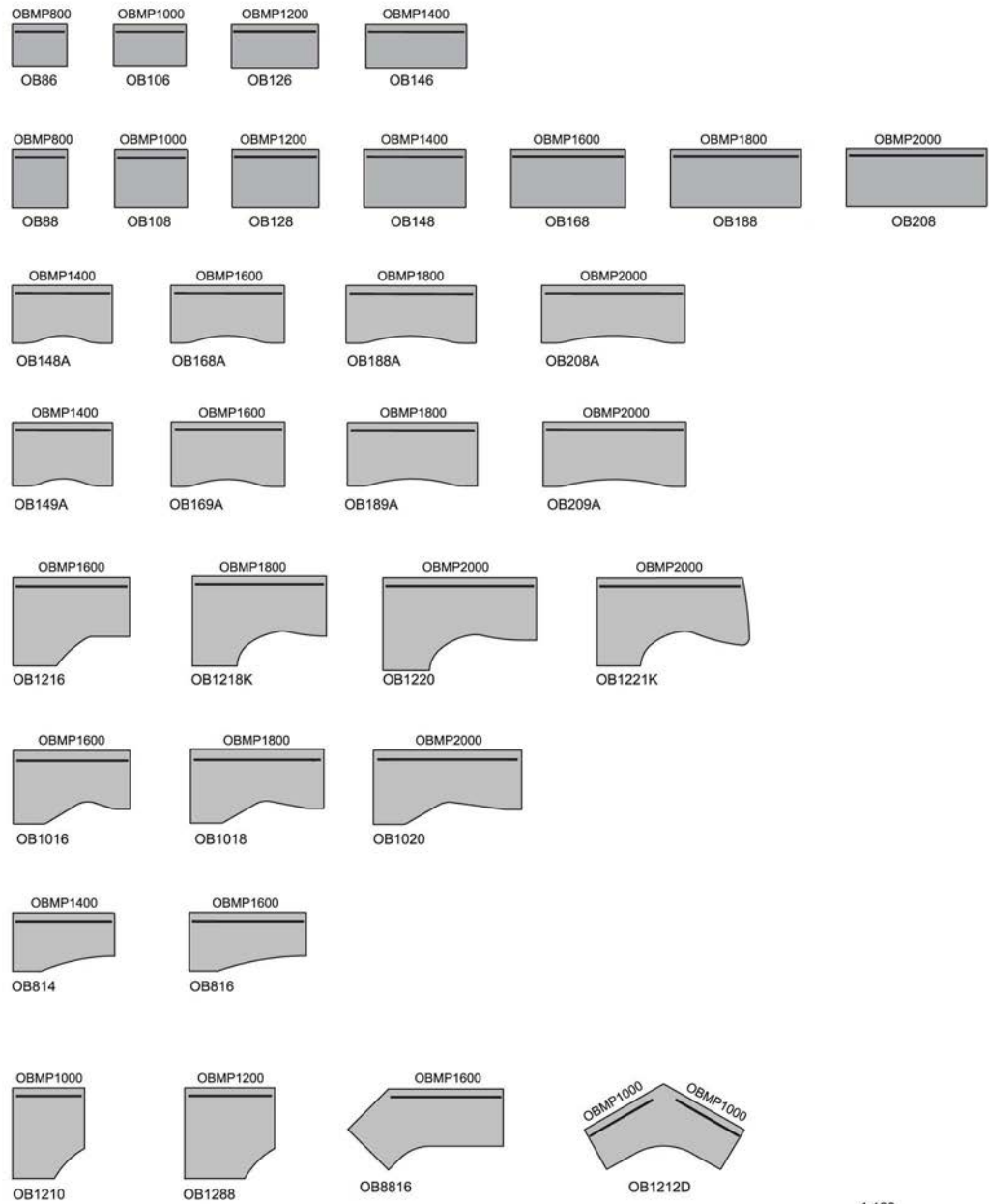

1:100

20 % rabatt ska dras av på angivna priser.

oberon bord

konferensbord



Silver, vit, mörkgrå, svart, eller kromad kryssfot och pelare. Pelare i två olika utföranden, rund eller kvadratisk. Antingen fänerade skivor med kantlist av trä eller laminerade skivor med kantlist av PP. Skivor kopplas samman med två aluminium balkar.

Artikel nr **Pris kronor**

(#) = ange pelaralternativ
(□) = ange pelarfärg
silver, vit, mörkgrå
svart, krom

Övrigt

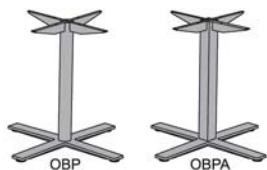

Pelaralternativ

Rund pelare, (oförändrat pris)
Kvadratisk pelare, (oförändrat pris)
Kromad utförande, tillägg/pelare

OBP □
OBPA □
...CH

584

Artikel nr **Pris kronor**

PK 1 PK 2 PK 3 PK 4 PK 5 PK övriga

Rak bordskombination med kryssfot, höjd 740 mm

OBPM200CO # □ 6708 7374 7678 8318 11022

OBPM280CO # □ 7753 8545 8931 9696 12993

OBPM360CO # □ 8896 9814 10282 11172 15062

OBPM440CO # □ 11441 12485 13035 14050 18533

OBPM520CO # □ 12588 13758 14390 15530 20606

OBPM600CO # □ 13738 15034 15748 17013 22682

OBPM1809TV # □ 5453 5932 6122 6582 8431

OBPM2012TV # □ 5914 6485 6711 7258 9456

OBPM1810-8 # □ 5566 5936 6211 6677 8431

OBPM2412-9 # □ 5582 5953 6538 6850 9050

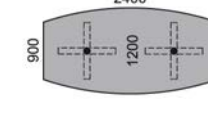
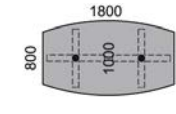
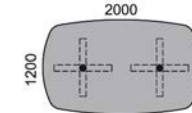
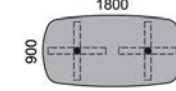
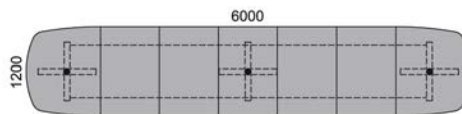
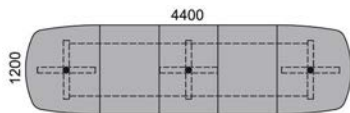
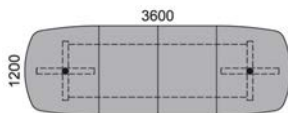
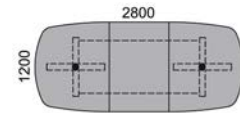
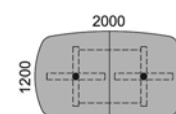

20 % rabatt ska dras av på angivna priser.

serie[e] one bord

20 % rabatt ska dras av på angivna priser.

serie[e] one bord

bord med fast pelarunderrede

Pelarunderredet består av pelare och fot av metall. Antingen fanerade skivor med kantlist av trä eller laminerade skivor med kantlist av PP.



Bord, höjd 550 mm



Artikel nr	Pris kronor					
	PK 1	PK 2	PK 3	PK 4	PK 5	PK övriga
(□) = ange pelarfärg mörkgrå silver/mörkgrå vit						
EPL70 □	1744		1928	2059		
EPL90 □	1989		2215	2386		
EPL 99 P □	2230		2390	2590		

Bord, höjd 724 mm

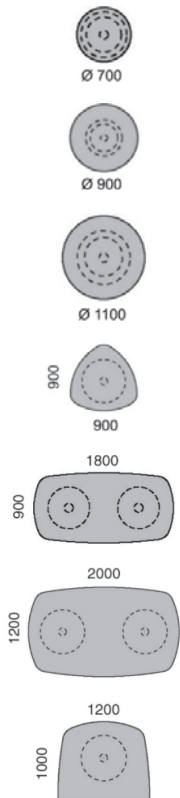

Artikel nr	Pris kronor					
	PK 1	PK 2	PK 3	PK 4	PK 5	PK övriga
EPM70 □	1802		1986	2117		
EPM90 □	2047		2273	2444		
EPM110 □	2292		2542	2755		
EPM 99 P □	2288		2448	2648		
EPM 1809 TV □	4638		5307	5767		
EPM 2012 TV □	5107		5904	6451		
EPM 1012 TV □	2786		2786	2786		

Endast för väggmontage, inkl. väggfäste.

Vid koppling till bord, komplettera med koppling.

Artikel nr	Pris kronor
1CTT	Övrigt 80

20 % rabatt ska dras av på angivna priser.

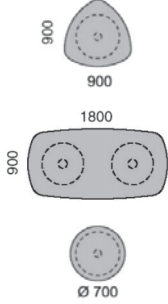
		Artikel nr		Pris kronor				
		(□) = ange pelarfärg silver/mörkgrå vit	PK 1	PK 2	PK 3	PK 4	PK 5	PK övriga
<p>Bord, höjd 1100 mm</p> 		PP 99 P H □	2336		2496	2696		
		PP 1809 TV H □	4734		5403	5863		
		PP 70 H □	1850		2034	2165		

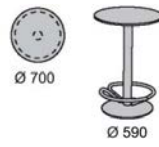
		Artikel nr		Pris kronor				
		(□) = ange pelarfärg mörkgrå silver/mörkgrå vit						
<p>Bord, höjd 1100 mm</p> <p>Grå fotring av metall.</p> 		EPH70 □	2619		2803	2934		

20 % rabatt ska dras av på angivna priser.

serie[e] one bord separata skivor med balk

Skivor med balk för runda och kvadratiska ben. Vit eller grå balk (32x40 mm), indragen 35 mm från bordskanten. Antingen fanerade skivor med kantlist av trä eller laminerade skivor med kantlist av PP.

	Artikel nr	Pris kronor				
		PK 1	PK 2	PK 3	PK 4	PK 5 PK övriga
Separata skivor						
Skiva 1200 x 600 mm	OT1212D	2044		2670	3123	
Skiva 1200 x 1600/800-600 mm	OT1216*	2108		2747	3125	
Skiva 1200 x 1800/800-600 mm	OT1218K*	2212		2884	3271	
Skiva 1200 x 2000/800-600 mm	OT1220*	2252		2933	3336	
Skiva 600 x 800 mm	OT68	866		1041	1124	
Skiva 800 x 800 mm	OT88	872		1048	1153	
Skiva 1000 x 800 mm	OT108	948		1128	1242	
Skiva 1200 x 800 mm	OT128	1005		1213	1338	
Skiva 1400 x 800 mm	OT148	1076		1310	1446	
Skiva 1600 x 800 mm	OT168	1208		1466	1621	
Skiva 1800 x 800 mm	OT188	1353		1636	1807	
Skiva 2000 x 800 mm	OT208	1530		1851	2041	
Skiva 600 x 600 mm	OT66	829		1004	1082	
Skiva 800 x 600 mm	OT86	866		1041	1124	
Skiva 1000 x 600 mm	OT106	872		1048	1149	
Skiva 1200 x 600 mm	OT126	1025		1237	1344	
Skiva 1400 x 600 mm	OT146	1042		1272	1393	
Skiva 1400 x 800 mm	OT148A	1866		2470	2646	
Skiva 1600 x 800 mm	OT168A	1977		2624	2810	
Skiva 1800 x 800 mm	OT188A	2084		2750	2945	
Skiva 2000 x 800 mm	OT208A	2186		2874	3078	
Skiva 1400 x 900 mm	OT149A	1915		2525	2702	
Skiva 1600 x 900 mm	OT169A	1990		2638	2826	
Skiva 1800 x 900 mm	OT189A	2115		2783	2982	
Skiva 2000 x 900 mm	OT209A	2223		2914	3124	

serie[e] one bord separata ben

	Artikel nr	Pris kronor	
		silver	vit
Separata ben			
724 mm, runt ben	1ORF □		94
650-850 mm, runt ben	1OR200 □		136
650-850 mm, runt ben med hylsa	1OR200S □		150
724 mm, runt ben med hjul	1ORC □		240
724 mm, kvadratiska ben	1OAF □		132
650-850 mm, kvadratiska ben med hylsa	1OA200S □		148
830-1030 mm, runt ben	1ORS200 □		189
830-1030 mm, runt ben med hylsa	1ORS200S □		207
650-850 mm, runt ben	1ORM200 □		250
680-760 mm, runt ben med hjul	1ORMC □		358

Ben med hjul kan maxbelastas 25 kg/hjul + bordsvikten

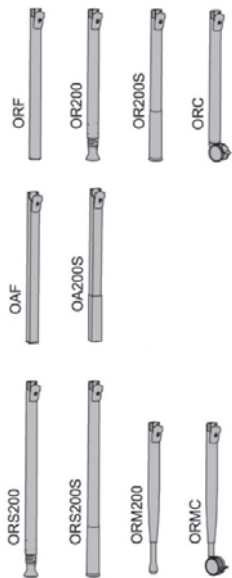

20 % rabatt ska dras av på angivna priser.

Skivor för montering på pelarunderrede. Antingen fanerade skivor med kantlist av trä eller laminerade skivor med kantlist av PP.

Separata skivor

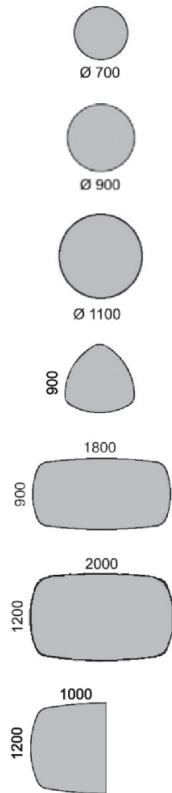

Artikel nr (*) = ange vilken sida L (vänster), R (höger)	Pris kronor				
	PK 1	PK 2	PK 3	PK 4	PK 5 PK övriga
ET70	678		862	993	
ET90	923		1149	1320	
ET110	1168		1418	1631	
ET99P	1164		1324	1524	
ET1809TV	2390		3059	3519	
ET2012TV	2859		3656	4203	
ET1012TV	1662		1662	1662	

20 % rabatt ska dras av på angivna priser.

Artikel nr	Pris kronor					
(□) = ange färg silver, vit	PK 1	PK 2	PK 3	PK 4	PK 5	PK övriga

Paneler

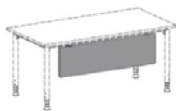

Panel i faner eller laminat.
Höjd 323 mm, inkl. fäste för montering på sarg,
tjocklek 16 mm.
(Ej till hurts med djup 800 mm)

Mått panelskiva:
295 x 560 mm
295 x 760 mm
295 x 960 mm
295 x 1160 mm
295 x 1360 mm
295 x 1560 mm

OMP1000	507	507	507			
OMP1200	562	562	562			
OMP1400	612	612	612			
OMP1600	667	667	667			
OMP1800	722	722	722			
OMP2000	776	776	776			

Artikel nr	Pris kronor
	Övrigt

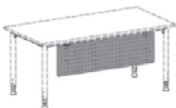

Silver eller vit metall.
Höjd 350 mm inkl. fäste för montering på sarg,
tjocklek 2 mm.
(Ej till hurts med djup 800 mm)

Mått panelskiva:
322 x 560 mm
322 x 760 mm
322 x 960 mm
322 x 1160 mm
322 x 1360 mm
322 x 1560 mm

OMP1000M □	576
OMP1200M □	623
OMP1400M □	669
OMP1600M □	719
OMP1800M □	764
OMP2000M □	834

Panelexempel

Placering av fäste på panel.

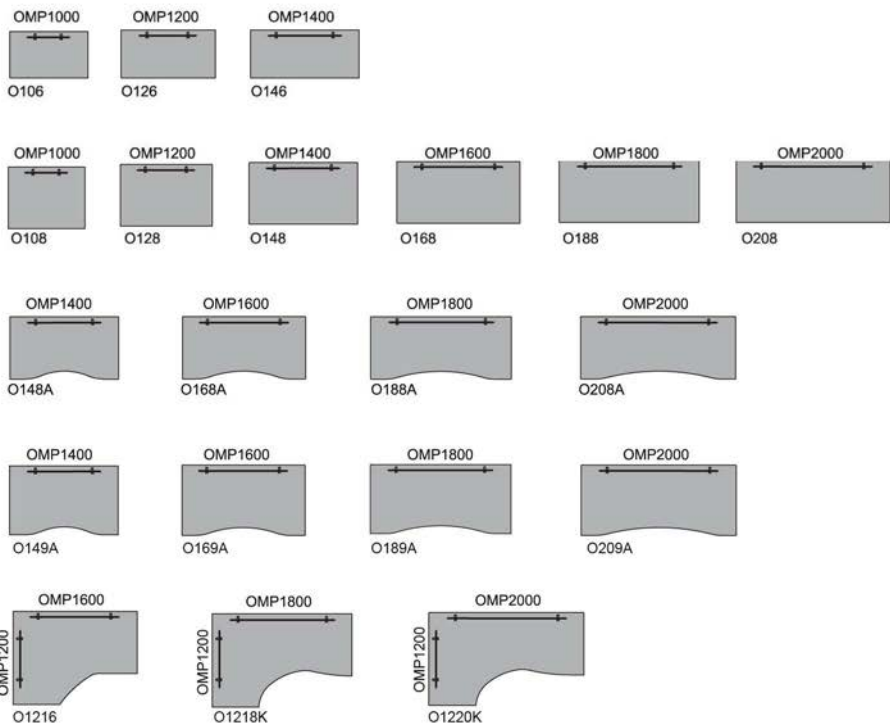

1:100

20 % rabatt ska dras av på angivna priser.

Artikel nr	Pris kronor				
(□) = ange färg silver, vit	PK 1	PK 2	PK 3	PK 4	PK 5 PK övriga

Paneler

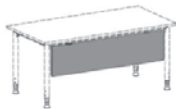

Fanerad skiva med höjd 323 mm
inkl. fäste för montering på sarg,
tjocklek 16 mm.
(Ej till hurts med djup 800 mm)

Mått panelskiva:

295 x 760 mm
295 x 960 mm
295 x 1160 mm
295 x 1360 mm
295 x 1560 mm
295 x 1760 mm

OMP1000L	562	562	562		
OMP1200L	612	612	612	612	
OMP1400L	667	667	667	667	
OMP1600L	722	722	722	722	
OMP1800L	776	776	776	776	
OMP2000L	828	828	828	828	

Artikel nr	Pris kronor				
------------	-------------	--	--	--	--

Övrigt

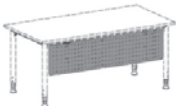

Silver eller vit metall.
Höjd 350 mm inkl. fäste för montering på sarg,
tjocklek 2 mm.
(Ej till hurts med djup 800 mm)

Mått panelskiva:

322 x 760 mm
322 x 960 mm
322 x 1160 mm
322 x 1360 mm
322 x 1560 mm
322 x 1760 mm

OMP1000ML □		623			
OMP1200ML □		669			
OMP1400ML □		719			
OMP1600ML □		764			
OMP1800ML □		834			
OMP2000ML □		881			

Panelexempel

Placering av fäste på panel.

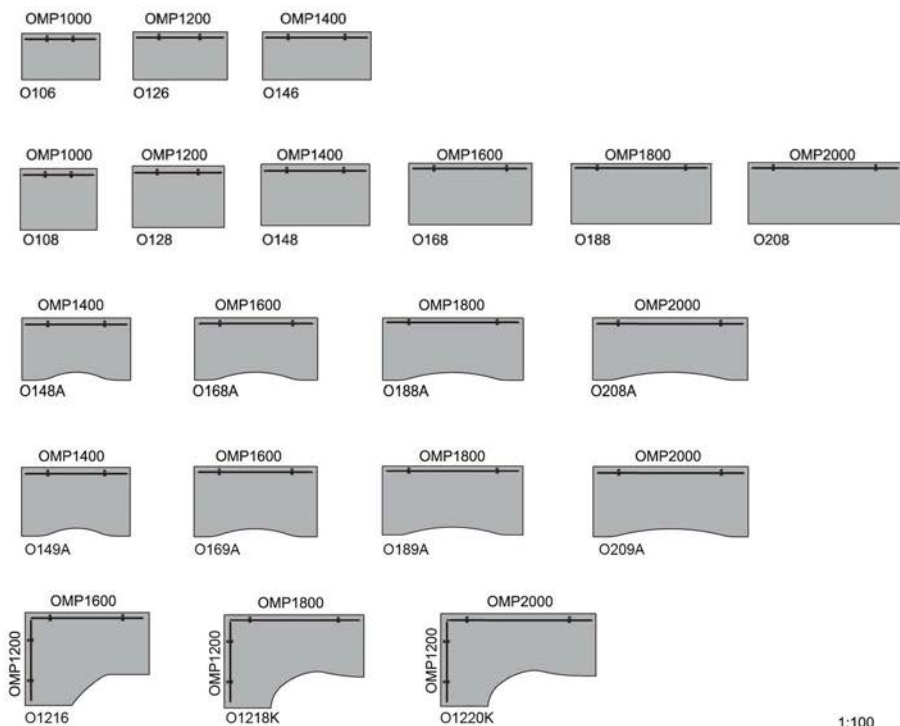

1:100

20 % rabatt ska dras av på angivna priser.

serie[e] one bord

konferensbord, pelarunderrede



Pelarunderredet består av pelare och fot av metall. Skivor kopplas samman med två aluminiumbalkar. Antingen fanerade skivor med kantlist av trä eller laminerade skivor med kantlist av PP.

Bord, höjd 724 mm

Artikel nr	Pris kronor				
(□) = ange pelarfärg mörkgrå silver/mörkgrå vit	PK 1	PK 2	PK 3	PK 4	PK 5 PK övriga



EPM70 □	1802		1986	2117	
---------	------	--	------	------	--



EPM90 □	2047		2273	2444	
---------	------	--	------	------	--



EPM110 □	2292		2542	2755	
----------	------	--	------	------	--

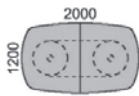

PP 200 CO M □	6124		7094	7246	
---------------	------	--	------	------	--

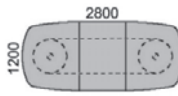

PP 280 CO M □	7239		8417	8694	
---------------	------	--	------	------	--

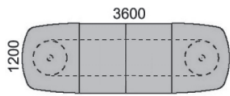

PP 360 CO M □	8452		9838	10240	
---------------	------	--	------	-------	--

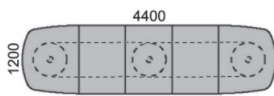





PP 440 CO M □	10636		12230	12757	
---------------	-------	--	-------	-------	--

20 % rabatt ska dras av på angivna priser.



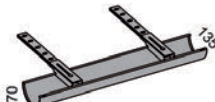

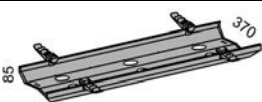

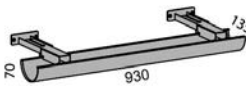
tillbehör bord

20 % rabatt ska dras av på angivna priser.



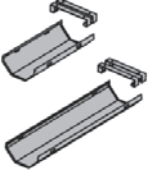

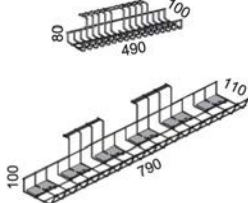
Princip för kabelgenomföringar. Håltagning i skivan ingår då leverans sker direkt från fabrik. Montering av kabelrännor med tillbehör ingår ej.

	Artikel nr	Pris kronor	
 <p>Kabelränna Passar bl.a. till: Nexus, Oberon, serie[e] one, serie[P] (Ej bord med skjutbar skiva.)</p> <p>Kan jordas och är då ledande (avskärmar elektriska fält).</p> <p>Längd 330 mm. Längd 530 mm. Längd 730 mm. Längd 930 mm. Längd 1230 mm. Längd 1530 mm.</p>	(□) = ange färg silver, vit, grå, mörkgrå, svart		
	EACT33 □	282	
	EACT53 □	319	
	EACT73 □	353	
	EACT93 □	362	
	EACT123 □	407	
	EACT153 □	513	
 <p>Kabelränna Passar bl.a. till: Oberon</p> <p>Monteras i balken. Kan jordas och är då ledande (avskärmar elektriska fält).</p> <p>Längd 330 mm. Längd 530 mm. Längd 730 mm. Längd 930 mm. Längd 1230 mm. Längd 1530 mm.</p>	(□) = ange färg silver, vit, mörkgrå, svart		
	OBACT33 □*	433	
	OBACT53 □*	448	
	OBACT73 □*	458	
	OBACT93 □*	484	
	OBACT123 □*	517	
	OBACT153 □*	530	
 <p>Kabelränna Passar bl.a. till: Nano, Nexus</p> <p>Inkl. svarta fästen. Kabelrännan hakas i fästet som monteras i balken. Kabelrännan kan justeras i 2 lägen på höjden och är fällbar i sidled.</p> <p>Längd 270 mm. Passar till bordslängd 600 mm. Längd 470 mm. Passar till bordslängd 800 mm. Längd 670 mm. Passar till bordslängd 1000 mm. Längd 870 mm. Passar till bordslängd 1200 mm. Längd 1070 mm. Passar till bordslängd 1400 mm. Längd 1270 mm. Passar till bordslängd 1600 mm. Längd 1470 mm. Passar till bordslängd 1800 mm. Längd 1670 mm. Passar till bordslängd 2000 mm. Längd 2070 mm. Passar till bordslängd 2400 mm.</p>	(□) = ange färg silver, vit, svart		
	NACT270 □	327	
	NACT470 □	344	
	NACT670 □	362	
	NACT870 □	396	
	NACT1070 □	460	
	NACT1270 □	490	
	NACT1470 □	525	
	NACT1670 □	558	
	NACT2070 □	640	
	 <p>Kabelränna Passar bl.a. till: Nano och Nexus bench</p> <p>Silver. Kabelrännan hakas i fästet som monteras i balken. Fällbar i sidled.</p> <p>Längd 1052 mm. Passar till bordslängd 1200 mm. Längd 1252 mm. Passar till bordslängd 1400 mm. Längd 1452 mm. Passar till bordslängd 1600 mm. Längd 1652 mm. Passar till bordslängd 1800 mm. Längd 1852 mm. Passar till bordslängd 2000 mm.</p>		
		NBACT1052	665
		NBACT1252	697
NBACT1452		791	
NBACT1652		854	
NBACT1852		926	
 <p>Kabelränna Passar bl.a. till: serie[P] (Ej bord med skjutbar skiva.)</p> <p>Fästes på skivramen.</p> <p>Längd 870 mm. Passar till bordslängd 1200 mm. Längd 1070 mm. Passar till bordslängd 1400 mm. Längd 1270 mm. Passar till bordslängd 1600 mm. Längd 1470 mm. Passar till bordslängd 1800 mm. Längd 1670 mm. Passar till bordslängd 2000 mm.</p>			
	ACT1-870 □	396	
	ACT1-1070 □	460	
	ACT1-1270 □	490	
	ACT1-1470 □	525	
	ACT1-1670 □	558	
 <p>Kabelränna Passar bl.a. till: serie[P] skjutbar skiva</p> <p>Fästes på skivramen. Kan jordas och är då ledande (avskärmar elektriska fält).</p> <p>Längd 930 mm.</p>			
	PACT93 □	537	

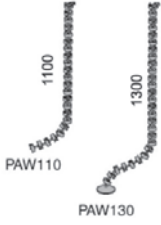

20 % rabatt ska dras av på angivna priser.

	Artikel nr	Pris kronor
 <p>Kabelränna Passar bl.a. till: Polaris SINGLE & DUO</p> <p>Inkl. svarta fästen. Kabelrännan hakas i fästet som monteras i balken. Kabelrännan kan justeras i 2 lägen på höjden och är fällbar i sidled.</p> <p>Längd 870 mm. Passar till bordslängd 1200 mm. Längd 1070 mm. Passar till bordslängd 1400 mm. Längd 1270 mm. Passar till bordslängd 1600 mm. Längd 1470 mm. Passar till bordslängd 1800 mm. Längd 1670 mm. Passar till bordslängd 2000 mm.</p>	<p>(☐) = ange färg silver, vit, svart</p> <p>POACT870 ☐ POACT1070 ☐ POACT1270 ☐ POACT1470 ☐ POACT1670 ☐</p>	<p>483 545 572 613 642</p>
 <p>Kabelränna Passar bl. a till: Polaris DUO</p> <p>Monteras mellan konsolerna i ramen. Med integrerat lock.</p> <p>Passar till bordslängd 1200 mm. Passar till bordslängd 1400 mm. Passar till bordslängd 1600 mm. Passar till bordslängd 1800 mm. Passar till bordslängd 2000 mm.</p>	<p>POCB1200 ☐ POCB1400 ☐ POCB1600 ☐ POCB1800 ☐ POCB2000 ☐</p>	<p>1134 1183 1232 1305 1404</p>
 <p>Kabelränna Höjd (inkl. fäste) 100 mm, bredd 180 mm. Fast placering under bord, skruvas direkt i skivan. Öppningsbar fram- och bakifrån. Kan jordas och är då ledande (avskärmar elektriska fält). Inkl. fästena, förmonterade vid beställning.</p> <p>Passar bl.a. till: serie[e] one, serie[P] (Ej bord med skjutbar skiva.)</p> <p>Längd 400 mm Längd 700 mm</p>	<p>TACT400 ☐ TACT700 ☐</p>	<p>297 343</p>
 <p>Kabelränna Passar bl.a. till: serie[e] one</p> <p>Fästes på skivramen.</p> <p>Längd 330 mm. Längd 530 mm. Längd 730 mm. Längd 930 mm. Längd 1230 mm. Längd 1530 mm.</p>	<p>OACT33 ☐ OACT53 ☐ OACT73 ☐ OACT93 ☐ OACT123 ☐ OACT153 ☐</p>	<p>297 333 363 372 436 537</p>
 <p>Kabelränna Passar bl.a. till: Nexus, Oberon, serie[e] one, serie[P] (Ej bord med skjutbar skiva.)</p> <p>Skrivas i skivan. Silver.</p> <p>Skrivas i skivan. Med kabelavdelare och clips. Silver.</p>	<p>EACT2S OACT3S</p>	<p>146 195</p>
 <p>Kabelränna mesh Passar bl.a. till: Nexus konferensbord</p> <p>Kabelränna av svart meshtyg. Monteras i balkarna.</p>	<p>CTM</p>	<p>276</p>

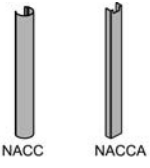
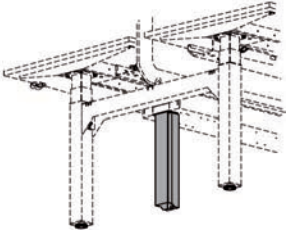
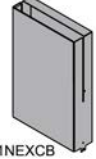

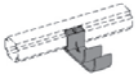

20 % rabatt ska dras av på angivna priser.

	Artikel nr	Pris kronor
 <p>Kabelnedföring Kabelnedföring i svart plast, skruvas fast i skivan. Kan fästas horisontellt och vertikalt. För användning från bord till golv eller horisontellt under bord. Kan även skarvas ihop.</p> <p>Passar bl.a. till: Nano, Nexus, serie[e] one, serie[P]</p> <p>Är för normal bordshöjd.</p> <p>Passar bl.a. till: Nexus, serie[e] one, serie[P]</p> <p>Är för höga bord och inklusive fot.</p>	<p>PAW110</p> <p>PAW130</p>	<p>232</p> <p>412</p>
 <p>Kabelstrumpa Nedföringsstrumpa som kan anslutas till golv, tak och vägg. Av tyg med dragkedja och 2 kanaler. Av ledande material.</p> <p>Passar bl.a. till: Nano, Nexus, serie[e] one, serie [P]</p> <p>Bord till golv eller vägg, mörkgrå.</p> <p>Passar bl.a. till: Nexus, Oberon, serie[e] one, serie [P]</p> <p>Sitt/ståbord till golv eller vägg, mörkgrå.</p>	<p>EAR</p> <p>EAR SS</p>	<p>484</p> <p>612</p>
 <p>Kabelsats för jordning Passar bl.a. till: Nano, Nexus, Oberon, serie[e] one, serie[P]</p> <p>Minskar elektriska växelfält. Används för jordning av kabelränna, kabelkorg och kabelstrumpa. Stickpropp och 10 jordkablär.</p>	<p>EATE</p>	<p>175</p>
 <p>Kabeluppsamlare Passar bl.a. till: Nano, Nexus, Oberon, serie[e] one, serie[P]</p> <p>Uppsamlare i ljusgrå plast för 4-6 kablar. Ø 20 mm. Pris per 3 meter. Säljes i längder med 3-meters intervall (*EACC3, EACC6 osv.) Per rulle om 30 meter</p> <p>Verktyg till kabeluppsamlare.</p>	<p>EACC*</p> <p>EACC30</p> <p>EACCT</p>	<p>205</p> <p>1625</p> <p>69</p>
	Artikel nr	Pris kronor
	(☐) = ange färg silver, vit, svart	
 <p>Kabeluppsamlare Passar bl.a. till: Nano, Nexus</p> <p>Fästes på ben.</p> <p>För runda ben. För rektangulära och kvadratiske ben.</p>	<p>NACC ☐</p> <p>NACCA ☐</p>	<p>283</p> <p>328</p>
 <p>Vertikal kabeluppsamlare För montering på kabelränna POCCB....</p>	<p>POCCV ☐</p>	<p>1088</p>
 <p>Kabelbox Passar bl.a. till: Nexus</p> <p>Placeras mellan kopplingsbenet.</p>	<p>1NEXCB ☐</p>	<p>698</p>

20 % rabatt ska dras av på angivna priser.

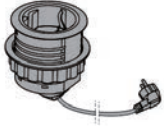
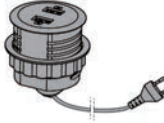
	Artikel nr	Pris kronor
<p>Kabelkanal För kabelhantering på golv. Rymmer 5-7 kablar. Naturanodiserad aluminium. Höjd 17 mm.</p>  <p>Rak kabelkanal. Längd 2000 mm, bredd 146 mm</p> <p>Kabelkanal med 90° vinkel. Kopplas med vinklad kabelkanal och/eller rak kabelkanal.</p> <p>Skarvkitt avsett för att koppla ihop kabelkanaler. Innehåller: 2 skarvbeslag, 4 skruvar, 1 insexnyckel.</p> <p>Dubbelhäftande tejp för fastsättning av kabelkanal på golv. Innehåller 2 st.</p>	<p>FCD200</p> <p>FCDA90</p> <p>FCDJ</p> <p>FCDT</p>	<p>666</p> <p>499</p> <p>149</p> <p>94</p>
 <p>Kabelhållare Passar bl.a. till: serie[e] one</p> <p>För upphängning av kablar. Fästes i skivramen. Grå. 3-pack. (Fäste för PAW ingår).</p>	<p>OA3CC</p>	<p>67</p>
 <p>Kabelhållare Håller samman kablar. Försluts med kardborre. 4-pack</p>	<p>A4CS</p>	<p>56</p>
 <p>Clips för kablar Passar bl.a. till: Nexus, Oberon</p> <p>Monteras på balken. Svart. 4-pack.</p>	<p>1CH</p>	<p>73</p>

20 % rabatt ska dras av på angivna priser.

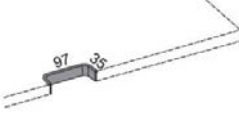
	Artikel nr	Pris kronor
<p>Power Dot 51 För placering i 51 mm hål. Färg: vit, svart. Anslutningskabel ingår.</p>		
	Eluttag	T51PD1 254
	2 USB A	T51PD2 463
<p>Power Tray Dekorbricka till Power Dot 51 Färg: vit, svart</p>		
	Täckbricka för 2 kabelgenomföringar.	PT2T51 170
	Täckbricka för 3 kabelgenomföringar.	PT3T51 197
<p>Håltagning CUT51 Håltagning för tillbehör med håldiameter 51 mm.</p>		
	Pris per singel hål	...CUT51-1 66
	Pris per duo hål	...CUT51-2 129
	Pris per trio hål	...CUT51-3 195
<p>Håltagning konferensbord CUT51 Håltagning för tillbehör med håldiameter 51 mm.</p>		
	Pris per trio hål (för Power Tray)	...CUT51-3PT 195
	Pris per singel hål	...CUT51-1C 66
	Pris per duo hål	...CUT51-2C 129
	Pris per trio hål	...CUT51-3C 195
	Pris för fyra hål	...CUT51-4C 258
	Pris för fem hål	...CUT51-5C 324
	Pris per duo hål (för Power Tray)	...CUT51-2PT 129
<p>(□) = ange färg silver, vit, svart</p>		
	<p>Kabelgenomföring grommet</p> <p>Med kanturtag och plastlock. För kabelgenomföring samt installation av tillbehör t.ex bordskärm och monitorarmar.</p>	T50 □ 136
<p>(□) = ange färg silver, vit, svart</p>		
	<p>Kabelgenomföring T97</p> <p>Rektangulärt kabelurtag med kantlist av plast.</p>	T97 □ 35
<p>Håltagning CUT97</p>		
	Pris per urtag	...CUT97 66

20 % rabatt ska dras av på angivna priser.

Placering av 51 mm håtagning, konferens

Beroende på bordsmodell och storlek finns begränsningar
på hålbild.



CUT51-1C



CUT51-2C



CUT51-3C



CUT51-4C



CUT51-5C











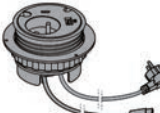

CUT51-2PT



CUT51-3PT



20 % rabatt ska dras av på angivna priser.

	Artikel nr	Pris kronor
 <p>Ø 80</p>	<p>Kabelgenomföring T80 För placering i 80 mm hål.</p> <p>Rund plasthylsa med tredelat lock för olika kabelantal eller kan vara helt stängd. Färg: vit, svart, grå.</p>	T80 46
 <p>T 80 M Ø 80</p>	<p>Rund metallhylsa med avtagbart lock och en kabelgenomföring.</p>	T80 M 207
	<p>Power Dot 80 För placering i 80 mm hål. Anslutningskabel ingår.</p> <p>1 elanslutning 2 USB A (laddande) 1 anslutningskabel 1,5 m 1 kabelgenomföring Färg: vit, svart</p>	T80PD1 594
	<p>1 elanslutning 1 USB A (laddande) 1 USB C med kabel 60 cm för flexibel inkoppling i hub etc, laddare ingår ej 1 anslutningskabel 1,5 m för eluttaget och USB A 2 kabelgenomföringar Färg: vit, svart</p>	T80PD2 764
	<p>Eluttag, 4 hål för övriga kablar 1 anslutningskabel 1,5 m Färg: vit, svart</p>	T80PGR 220
	<p>Trådlös laddningsenhet För mobiltelefoner. Qi-standard. För placering i 80 mm hål. Anslutningskabel ingår.</p>	T80WCU 898
	<p>Håltagning CUT80 Håltagning för tillbehör med håldiameter 80 mm.</p> <p>Pris per singel hål ...CUT80-1 66 Pris per duo hål ...CUT80-2 129</p>	
	<p>Håltagning konferensbord CUT80 Håltagning för tillbehör med håldiameter 80 mm.</p> <p>Pris per singel hål ...CUT80-1C 66 Pris per duo hål ...CUT80-2C 129 Pris per trio hål ...CUT80-3C 195 Pris för fyra hål ...CUT80-4C 258 Pris för fem hål ...CUT80-5C 324</p>	
<p>Placering av 80 mm håltagning, konferens Beroende på bordsmodell och storlek finns begränsningar på hålbild.</p> <div style="display: flex; justify-content: space-around; align-items: flex-end;"> <div style="text-align: center;">  <p>CUT80-1C</p> </div> <div style="text-align: center;">  <p>CUT80-2C</p> </div> <div style="text-align: center;">  <p>CUT80-3C</p> </div> </div> <div style="display: flex; justify-content: space-around; align-items: flex-end; margin-top: 20px;"> <div style="text-align: center;">  <p>CUT80-4C</p> </div> <div style="text-align: center;">  <p>CUT80-5C</p> </div> </div>		





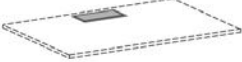
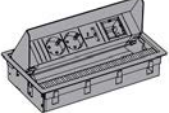







20 % rabatt ska dras av på angivna priser.

	Artikel nr	Pris kronor
	Kabelgenomföring O300 Lock och ram av naturanodiserad aluminium. Fast placering centrerat i skivan.	
	O300	237
	Håltagning CUT300	
	Pris per urtag	195











(□) = ange färg
silver, vit, svart

	Powerbox	
	Powerbox innehållande 2 elanslutningar 2 USB A anslutningar (laddande) 1 uttag, komplettera med uttagsmodul	
	Med 0,3 m sladd	PB663 C0,3M □ 1591
	Med 1 m sladd	PB663 C1M □ 1672
	Med 3 m sladd	PB663 C3M □ 1747
	Med 5 m sladd	PB663 C5M □ 1747
	Powerbox innehållande 3 elanslutningar 1 uttag, komplettera med uttagsmodul	
	Med 0,3 m sladd	PB664 C0,3M □ 1082
	Med 1 m sladd	PB664 C1M □ 1163
	Med 3 m sladd	PB664 C3M □ 1238
	Med 5 m sladd	PB664 C5M □ 1238
	Håltagning CUT663	
	Pris per urtag	195

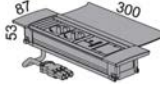

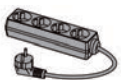









20 % rabatt ska dras av på angivna priser.

		Artikel nr	Pris kronor
Tillval till powerbox PB663 och PB664			
	Täcklock A	ACM-A	40
	Uttagsmodul B 1 Stereo port 1 HDMI 2.0 port 1 VGA port	ACM-B	1069
	Uttagsmodul C 1 VGA port 1 Stereo port	ACM-C	423
	Uttagsmodul D 1 HDMI 2.0 port 1 Displayport	ACM-D	769
	Uttagsmodul EGI RJ45 port HDMI 2.0 port	ACM-EGI	384
	Uttagsmodul EGH RJ45 port USB 3.0 port (ej laddande)	ACM-EGH	413
	Uttagsmodul EGG RJ45 port RJ45 port	ACM-EGG	324
	Uttagsmodul EHH USB 3.0 port (ej laddande) USB 3.0 port (ej laddande)	ACM-EHH	505
	Uttagsmodul EII HDMI 2.0 port HDMI 2.0 port	ACM-EII	443
	Uttagsmodul EHI USB 3.0 port (ej laddande) HDMI 2.0 port	ACM-EHI	472
	Uttagsmodul FG RJ45 port	ACM-FG	173
	Uttagsmodul FH USB 3.0 port (ej laddande)	ACM-FH	262
	Uttagsmodul FI HDMI 2.0 port	ACM-FI	230









20 % rabatt ska dras av på angivna priser.

		Artikel nr	Pris kronor
Box för elutrustning till konferensbord			
(□) = ange färg silver, vit, svart			
	Liten konferensbox. Till förvaring av elmodul, grenuttag och kablar.	ACB1-S □	898
	Stor konferensbox. Till förvaring av elmodul, grenuttag och kablar.	ACB1-L □	1614
	Konferenslock liten öppningsbar.	ACB2-S □	671
	Konferenslock stor öppningsbar.	ACB2-L □	1279
		Artikel nr	Pris kronor
(□) = ange färg svart, naturanodiserad			
	Konferensmodul 2 elanslutningar 2 USB A anslutningar (laddande) 1 uttag, komplettera med uttagsmodul		
	Med 0,3 m sladd	ACB33 C0,3M □	1452
	Med 1 m sladd	ACB33 C1M □	1533
	Med 3 m sladd	ACB33 C3M □	1608
	Med 5 m sladd	ACB33 C5M □	1608
	Konferensmodul 3 elanslutningar 1 uttag, komplettera med uttagsmodul		
	Med 0,3 m sladd	ACB34 C0,3M □	1357
	Med 1 m sladd	ACB34 C1M □	1438
	Med 3 m sladd	ACB34 C3M □	1513
	Med 5 m sladd	ACB34 C5M □	1513
Håltagning CUTACB			
	Pris per urtag	...CUTACB-S	195
	Pris per urtag	...CUTACB-L	195
	Pris per urtag	...CUTACB3	195
	Elmodul 1 Placeras i konferensbox ACB1-S eller ACB1-L 4 elanslutningar	APM1	117
	Elmodul 2 Placeras i konferensbox ACB1-L 6 elanslutningar	APM2	155
	Elmodul 3 Placeras i konferensbox ACB1-S eller ACB1-L 2 elanslutningar 2 USB A anslutningar (laddande) 1 uttag, komplettera med uttagsmodul		
	Med 0,3 m sladd	APM3 C0,3M	777
	Med 1 m sladd	APM3 C1M	858
	Med 3 m sladd	APM3 C3M	933
	Med 5 m sladd	APM3 C5M	933
	Elmodul 4 Placeras i konferensbox ACB1-S eller ACB1-L 3 elanslutningar 1 uttag, komplettera med uttagsmodul		
	Med 0,3 m sladd	APM4 C0,3M	437
	Med 1 m sladd	APM4 C1M	518
	Med 3 m sladd	APM4 C3M	593
	Med 5 m sladd	APM4 C5M	593
	Elmodul 5 Placeras i konferensbox ACB1-L 4 elanslutningar 2 USB A anslutningar (laddande) 3 uttag, komplettera med uttagsmoduler		
	Med 0,3 m sladd	APM5 C0,3M	1104
	Med 1 m sladd	APM5 C1M	1185
	Med 3 m sladd	APM5 C3M	1260
	Med 5 m sladd	APM5 C5M	1260

20 % rabatt ska dras av på angivna priser.

		Artikel nr	Pris kronor
Tillval till elmodul			
	Täcklock A	ACM-A	40
	Uttagsmodul B 1 Stereo port 1 HDMI 2.0 port 1 VGA port	ACM-B	1069
	Uttagsmodul C 1 VGA port 1 Stereo port	ACM-C	423
	Uttagsmodul D 1 HDMI 2.0 port 1 Displayport	ACM-D	769
	Uttagsmodul EGI RJ45 port HDMI 2.0 port	ACM-EGI	384
	Uttagsmodul EGH RJ45 port USB 3.0 port (ej laddande)	ACM-EGH	413
	Uttagsmodul EGG RJ45 port RJ45 port	ACM-EGG	324
	Uttagsmodul EHH USB 3.0 port (ej laddande) USB 3.0 port (ej laddande)	ACM-EHH	505
	Uttagsmodul EII HDMI 2.0 port HDMI 2.0 port	ACM-EII	443
	Uttagsmodul EHI USB 3.0 port (ej laddande) HDMI 2.0 port	ACM-EHI	472
	Uttagsmodul FG RJ45 port	ACM-FG	173
	Uttagsmodul FH USB 3.0 port (ej laddande)	ACM-FH	262
	Uttagsmodul FI HDMI 2.0 port	ACM-FI	230

20 % rabatt ska dras av på angivna priser.

		Artikel nr	Pris kronor
Tillbehör till elmodul			
	Täcklock A	ACM-A	40
	Uttagsmodul B 1 Stereo port 1 HDMI 2.0 port 1 VGA port	ACM-B	1069
	Uttagsmodul C 1 VGA port 1 Stereo port	ACM-C	423
	Uttagsmodul D 1 HDMI 2.0 port 1 Displayport	ACM-D	769
	Ram E Med plats för 2 st uttagsmoduler G, H eller I	ACM-E	40
	Ram F Med plats för 1 st uttagsmodul G, H eller I	ACM-F	40
	Uttagsmodul G RJ45 port	ACM-G	151
	Uttagsmodul H USB 3.0 port (ej laddande)	ACM-H	243
	Uttagsmodul I HDMI 2.0 port	ACM-I	212

20 % rabatt ska dras av på angivna priser.

Placering av ACB1-S / ACB2-S, Multicom



U-M168 U-MCFSE08



U-M1810-8 U-MCFSE08



U-M1810 U-MCFSE08



U-M2010 U-MCFSE08



U-M2410 U-MCFSE08

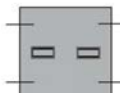

U-M1212 U-MCFSE10



U-M1612-9 U-MCFSE10

1:100

Placering av ACB1-L / ACB2-L, Multicom



U-M2010 U-MCFSE08



U-M2410 U-MCFSE08



U-M1612-9 U-MCFSE10

1:100

20 % rabatt ska dras av på angivna priser.

**Placering av ACB1-S / ACB2-S
ACB33 / ACB34, Nexus konferensbord**



NEXM189



NEXM209



NEXM1810



NEXM2010



NEXM2410



NEXM1212



NEXM3612

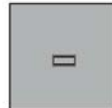

NEXM1414



NEXM4214

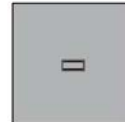

NEXM1616

1:100

**Placering av ACB1-L / ACB2-L,
Nexus konferensbord**



NEXM189



NEXM209



NEXM1810



NEXM2010

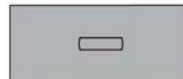

NEXM2410

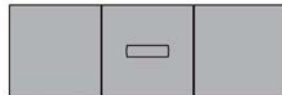

NEXM3612



NEXM4214

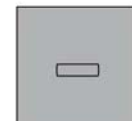

NEXM1616

1:100

20 % rabatt ska dras av på angivna priser.

**Placering av ACB1-S / ACB2-S
ACB33 / ACB34, Oberon konferensbord**



OBPM1810-8



OBPM2412-9



OBPM1809TV



OBPM2012TV



OBPM280CO



OBPM360CO



OBPM440CO



OBPM520CO



OBPM600CO

1:100

**Placering av ACB1-L / ACB2-L,
Oberon konferensbord**



OBPM1810-8



OBPM2412-9



OBPM1809TV



OBPM2012TV

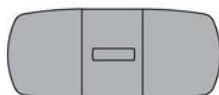

OBPM280CO



OBPM360CO



OBPM440CO



OBPM520CO



OBPM600CO

1:100

20 % rabatt ska dras av på angivna priser.

**Placering av ACB1-S / ACB2-S
ACB33 / ACB34,
serie[e] one konferensbord**



EPM1809TV



EPM2012TV



EPM280CO



EPM360CO



EPM440CO

1:100

**Placering av ACB1-L / ACB2-L,
serie[e] one konferensbord**



EPM1809TV



EPM2012TV

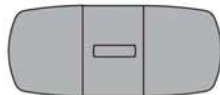

EPM280CO

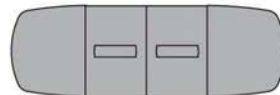

EPM360CO



EPM440CO

1:100

20 % rabatt ska dras av på angivna priser.



Power clamp

Fästes på bordsskiva.
0.2 m anslutningskabel ingår.
Färg: vit

2 EL
2 USB A (laddande)
1 custom module

Med 0,3 m sladd
Med 1 m sladd
Med 3 m sladd
Med 5 m sladd

Artikel nr

Pris kronor

PCL1-S

PCL1-SC0,3M

PCL1-SC1M

PCL1-SC3M

PCL1-SC5M

1270

1351

1426

1426

Tillval till powerclamp



Täcklock A

ACM-A

40



Uttagsmodul B
1 Stereo port
1 HDMI 2.0 port
1 VGA port

ACM-B

1069



Uttagsmodul C
1 VGA port
1 Stereo port

ACM-C

423



Uttagsmodul D
1 HDMI 2.0 port
1 Displayport

ACM-D

769



Uttagsmodul EGI
RJ45 port
HDMI 2.0 port

ACM-EGI

384



Uttagsmodul EGH
RJ45 port
USB 3.0 port (ej laddande)

ACM-EGH

413



Uttagsmodul EGG
RJ45 port
RJ45 port

ACM-EGG

324



Uttagsmodul EHH
USB 3.0 port (ej laddande)
USB 3.0 port (ej laddande)

ACM-EHH

505



Uttagsmodul EII
HDMI 2.0 port
HDMI 2.0 port

ACM-EII

443



Uttagsmodul EHI
USB 3.0 port (ej laddande)
HDMI 2.0 port

ACM-EHI

472



Uttagsmodul FG
RJ45 port

ACM-FG

173



Uttagsmodul FH
USB 3.0 port (ej laddande)

ACM-FH

262



Uttagsmodul FI
HDMI 2.0 port

ACM-FI

230

20 % rabatt ska dras av på angivna priser.



lunchrumsbord



20 % rabatt ska dras av på angivna priser.

lunchrumsbord

Asto

Bordshöjd 720 mm. Stativ av rektangulära rör med ställbara glidknappar. Skivorna (SA..) som är ljusgrå, mörkgrå eller beige är belagda med akustikmatta och dämpar då ljudnivån.

	Artikel nr	Pris kronor				
		PK 1	PK 2	PK 3	PK 4	PK 5 PK övriga
 <p>Bord Asto, 700 mm bredd</p> <p>Skiva 700 x 700 mm</p> <p>Skiva 1200 x 700 mm</p>	77 AP..	1501		1753	1844	
	127 AP..	1680		1915	2032	
 <p>Bord Asto, 800 mm bredd</p> <p>Skiva 1200 x 800 mm</p> <p>Skiva 1200 x 800 mm</p> <p>Skiva 1800 x 800 mm</p> <p>Skiva 1800 x 800 mm</p>	128 AP..	1714		1894	2047	
	SA128 AP..					2766
	188 AP..	1954		2237	2408	
	SA188 AP..					3509
 <p>Bord Asto, runda</p> <p>Bord Ø 700 mm</p> <p>Bord Ø 900 mm</p> <p>Bord Ø 1100 mm</p> <p>Bord Ø 1100 mm</p> <p>Bord Ø 1300 mm fanerad</p> <p>Bord Ø 1270 mm, laminat</p> <p>Ø 700 mm</p> <p>Ø 900, 1100, 1300 mm</p>	70 AP..	1947		2131	2262	
	90 AP..	2427		2653	2824	
	110 AP..	2564		2814	3027	
	SA110 AP..					4158
	130 AP..			3141	3403	
	130 AP..	2885				

	Artikel nr	Pris kronor	
		Övrigt	
<p>Upphängningsbåge</p> <p>Fästes under bord Asto.</p>			
 <p>Följande stolar kan hängas upp: Riff 345, 346.</p>	UCH1	148	
 <p>För upphängning av stol Jig.</p>	UCH3	148	

20 % rabatt ska dras av på angivna priser.

skola utbildning

bord Elsa



Bord med ben av formpressat trä, björk. Fast höjd på bord, 550 mm, 600 mm och 724 mm. Skivans tjocklek är 23-25 mm beroende på materialval. Antingen fänerade skivor med kantlist av trä eller laminerade skivor med kantlist av PP. Rundningen på skivans hörn finns i 2 utföranden, radie 2 och radie 50.



Benalternativ

Ben i formpressad björk.

Fast höjd 550 mm
Fast höjd 600 mm
Fast höjd 724 mm

Artikel nr

Pris kronor

...550
...600
...724

Artikel nr

Pris kronor

(#) = ange benalternativ PK 1 PK 2 PK 3 PK 4 PK 5 PK övriga

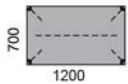

Bord 127

Fristående bord med skiva 1200 x 700 mm, hörn radie 2

127EL#

2098

2219

1984



Fristående bord med skiva 1200 x 700 mm, hörn radie 50

127EL RRC#

2696

2817

2582

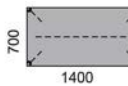

Bord 147

Fristående bord med skiva 1400 x 700 mm, hörn radie 2

147EL#

2715

2832

2570



Fristående bord med skiva 1400 x 700 mm, hörn radie 50

147EL RRC#

3313

3430

3168

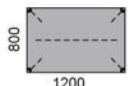

Bord 128

Fristående bord med skiva 1200 x 800 mm, hörn radie 2

128EL#

2396

2515

2174



Fristående bord med skiva 1200 x 800 mm, hörn radie 50

128EL RRC#

2994

3113

2772

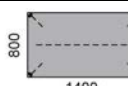

Bord 148

Fristående bord med skiva 1400 x 800 mm, hörn radie 2

148EL#

2854

2973

2676



Fristående bord med skiva 1400 x 800 mm, hörn radie 50

148EL RRC#

3452

3571

3274



Bord 60

Fristående bord med rund skiva Ø 600 mm

60EL#

2659

2779

2211



Bord 90

Fristående bord med rund skiva Ø 900 mm

90EL#

2721

2959

2356



Bord 120

Fristående bord med rund skiva Ø 1200 mm

120EL#

3935

4295

3441

20 % rabatt ska dras av på angivna priser.

Fällbara bord med underrede i svart, silver eller vitt. Skiva är spärrad i både uppfällt och nedfällt läge. Finns med två bredder på underredet, 1200 mm och 1500 mm, djup 610 mm. 4 hjul varav 2 är låsbara, Ø 75 mm. Höjd inkl. skiva 740 mm. Maxbelastas 75 kg.



Fällbart bord, 23 mm tjock bordsskiva

Skiva 1200 x 700 mm, underrede 1200 mm brett
 Skiva 1200 x 800 mm, underrede 1200 mm brett
 Skiva 1400 x 700 mm, underrede 1200 mm brett
 Skiva 1400 x 800 mm, underrede 1200 mm brett
 Skiva 1600 x 800 mm, underrede 1500 mm brett
 Skiva 1800 x 800 mm, underrede 1500 mm brett

Artikel nr	Pris kronor					
	PK 1	PK 2	PK 3	PK 4	PK 5	PK övriga
FX127	4462	4571	4697	4814	5631	
FX128	4537	4666	4717	4870	5463	
FX147	4507	4626	4723	4847	5470	
FX148	4588	4722	4822	4958	5626	
FX168	4948	5103	5206	5361	6092	
FX188	5014	5185	5297	5468	6276	

20 % rabatt ska dras av på angivna priser.









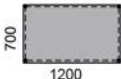
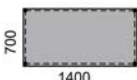

Bord med ramunderrede av metall. 23-25 mm skiva beroende på materialval. Ramen följer benens färg. Runda ben av metall Ø 40 mm. På rektangulära bord med bredd 700-800 mm ingår en väskkrok, bredd 1200-1800 mm ingår två väskkrokar.

		Artikel nr	Pris kronor		Övrigt
		(#)= ange benalternativ (α)= ange benfärg: svart, vit, mörkgrå, silver, accentfärg*			
Ben alternativ					
Tillägg per bord för bordshöjd:					
	Fast höjd 604 mm (oförändrat pris).	F604			
	Fast höjd 604 mm med golvtjämningsfot.	F604L			120
	Fast höjd 604 mm med microhjul.	F604MC			178
	Fast höjd 674 mm med hjul.	F684C			532
Passar ej runda bord.					
	Fast höjd 724 mm (oförändrat pris).	F724			
	Fast höjd 724 mm med golvtjämningsfot.	F724L			120
	Fast höjd 724 mm med microhjul.	F724MC			178
	Fast höjd 724 mm med hjul.	F724C			532
Passar ej runda bord.					
	Fast höjd 900 mm (oförändrat pris).	F900			
	Fast höjd 900 mm med golvtjämningsfot.	F900L			120
	Fast höjd 900 mm med microhjul.	F900MC			178
	Fast höjd 900 mm med hjul.	F900C			532
Passar ej runda bord.					
	Höjd 620-820 mm	AD820			336
	Höjd 690-890 mm med hjul.	AD900C			868
Passar ej runda bord.					
	Höjd 830-1030 mm	AD1030			532
	Höjd 900-1100 mm med hjul.	AD1110C			1056
Passar ej runda bord.					
Tillägg per bord:					
*Accentfärg					405
Roströd, Spearmint, Blåbär, Pistage, Saffran					

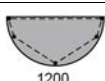
	Artikel nr	Pris kronor				
		PK 1	PK 2	PK 3	PK 4	PK 5 PK övriga
	Bord 76					
Fristående bord med skiva 700 x 600 mm.	OR76#α			908	1238	1107
	Bord 86					
Fristående bord med skiva 800 x 600 mm.	OR86#α			1040	1525	1303
	Bord 126					
Fristående bord med skiva 1200 x 600 mm.	OR126#α			1182	1571	1416
	Bord 146					
Fristående bord med skiva 1400 x 600 mm.	OR146#α			1410	1953	1846

20 % rabatt ska dras av på angivna priser.

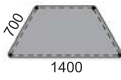
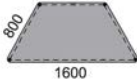



		Artikel nr	Pris kronor					
		(#) = ange benalternativ (☐) = ange ben färg: svart, vit, mörkgrå, silver, accentfärg*	PK 1	PK 2	PK 3	PK 4	PK 5	PK övriga
	Bord 77 Fristående bord med skiva 700 x 700 mm.	OR77#☐				1109	1594	1377
	Bord 127 Fristående bord med skiva 1200 x 700 mm.	OR127#☐				1342	1778	1726
	Bord 147 Fristående bord med skiva 1400 x 700 mm.	OR147#☐				1496	2106	1981
	Bord 128 Fristående bord med skiva 1200 x 800 mm.	OR128#☐				1445	2102	1916
	Bord 148 Fristående bord med skiva 1400 x 800 mm.	OR148#☐				1857	2449	2279
	Bord 188 Fristående bord med skiva 1800 x 800 mm.	OR188#☐				2142	2931	2728
	Bord 1206 Fristående bord med halvrund skiva 1200 x 600 mm. Radié 600 mm.	OR1206#☐				1772	2344	2125
	Bord 120 Fristående bord med rund skiva Ø 1200 mm.	OR120#☐				2777	3502	3242
	Bord 777 Fristående bord med trekantig skiva 700x700x700 mm. Hörn radié 40.	OR777#☐				1836	2387	2258
	Bord 888 Fristående bord med trekantig skiva 800x800x800 mm. Hörn radié 40.	OR888#☐				1938	2519	2383
	Bord 1477 Fristående bord med trapetsformad skiva 1400x700 mm. Hörn radié 40.	OR1477#☐				2804	3786	3646
	Bord 1688 Fristående bord med trapets formad skiva 1600x800 mm. Hörn radié 40.	OR1688#☐				3315	4475	4309

20 % rabatt ska dras av på angivna priser.



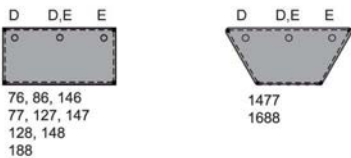

skola utbildning tillbehör bord Origo

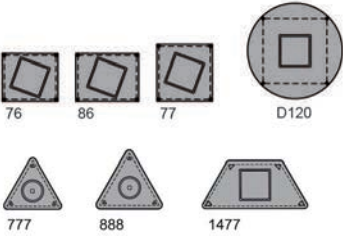
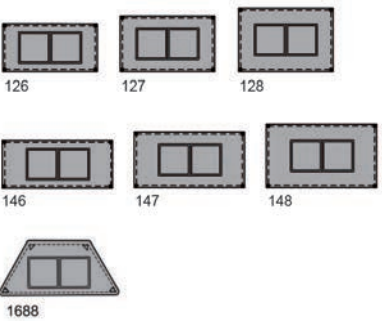
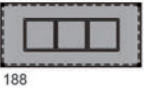
		Artikel nr	Pris kronor
	<p>Golvutjämningsfot</p> <p>4 st. golvutjämningsfötter för montering i ben med fast höjd. Justerbar 15 mm. Färg svart.</p>	4ORLE	373
	<p>Väskkrok</p> <p>Väskkrok för montering på bord med balk. Färg svart. Maxlast 20 kg.</p>	ORHOOK	67
	<p>Bordskoppling</p> <p>Koppling för bord med 4 st ben.</p>	ORCB	114
	<p>Upphångningsbåge</p> <p>Fästes under bord Origo och Asto.</p> <p>Följande stolar kan hängas upp: Riff 345, 346.</p>	UCH1	148
	<p>För upphängning av stol Jig.</p>	UCH3	148
	<p>Upphångningsbygel</p> <p>För upphängning av stol på bord, med eller utan balk. Monteras på bord. Passar till alla varianter av mbt elevstol. Färg: silver</p>	UCH4	164

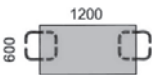
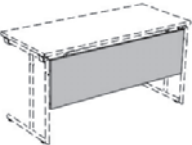

20 % rabatt ska dras av på angivna priser.

	Artikel nr	Pris kronor	
 <p>Ø 80</p>	<p>Kabelgenomföring T80 För placering i 80 mm hål.</p>		
	T80	46	
 <p>T 80 M Ø 80</p>	<p>Rund plasthylsa med tredelat lock för olika kabelantal eller kan vara helt stängd. Färg: vit, svart, grå.</p> <p>Rund metallhylsa med avtagbart lock och en kabelgenomföring.</p>		
	T 80 M	207	
	<p>Håltagning CUT80 Håltagning för tillbehör med håldiameter 80 mm.</p> <p>Pris per singel hål</p>		
	...CUT80-1	66	
	<p>Placering av 80 mm håltagning, Origo Placeringen betecknas med: D = sida vänster D, E = mitten E = sida höger</p>		
	 <p>76, 86, 146 77, 127, 147 128, 148 188</p> <p>1477 1688</p>		
 <p>400 400</p>	<p>Bordsabsorbent Klädd i avtorkningsbart grått tyg, nonwoven. Skrivas fast under bordsskivan. Antal absorbenter beror på skivstorlek.</p>	SAU	
	1 bordsabsorbent	121	
	 <p>76 86 77 D120</p> <p>777 888 1477</p>		
	2 bordsabsorbenter	203	
	 <p>126 127 128</p> <p>146 147 148</p> <p>1688</p>		
	3 bordsabsorbenter	282	
	 <p>188</p>		
	Vid efterbeställning. Pris/st.		
	Rvadratisk	1SAU	139
	Rund	1SAUR	139



20 % rabatt ska dras av på angivna priser.

		Artikel nr	Pris kronor					
		(□) = ange färg S (silver), B (svart)	PK 1	PK 2	PK 3	PK 4	PK 5	PK övriga
	Bord Fellow II Bordsskivans tjocklek 23 mm. Höjd 720 mm. Fällbart stativ av 28 mm. Svart- eller silverlackerade rör.							
	Stativ med benbågar: Skiva 1200 x 600 mm.	FW126 FC2□	2263					
	Skiva 1400 x 600 mm.	FW146 FC2□	2481					
	Stativ med 4 ben. Skiva 1200 x 600 mm.	FW126 FR4□	2263					
	Skiva 1400 x 600 mm.	FW146 FR4□	2481					
Kombiskivor								
		FW126C□	1102					
Frontpanel Ljusgrå laminat. Monteras i bordsstativet utan verktyg.						Övrigt		
	Mått panelskiva: 1200 x 380 mm	FWP120				584		
	Mått panelskiva: 1400 x 380 mm.	FWP140				636		
	Vagn Vagn med plats för 6 st fällbara bord. 4 låsbara hjul. Silver.	XTRO				3203		

20 % rabatt ska dras av på angivna priser.

		Artikel nr	Pris kronor			
 <p>299 TGR/299 PGR</p>	<p>Elevstol Casper 299 TGR Stol för elever i åldrama 6 - 13 år. Sits och rygg i formpressad bok eller björk. Sitsbärare med ställbart sittdjup. Ställbar sitthöjd (bordshöjd 730-900 mm). Høy/sänkbar fotstöd med zonterapeutiskt mönstrad fotplatta. Kulfot av polypropen. Upphångningsbar på bord. Namnbricka på ryggens baksida.</p> <p>Färger: Sitsbärare - Mörkgrå Fotstöd, kulfot - Grå Konsol till fotstöd - Svart</p> <p>Tillägg för: Glidfot med filt.</p>	299 TGR	Faner: Bok Björk	Övrigt		
			1121			
		FGL		29		
		Elevstol Casper 299 PGR	299 PGR	921		
		Som ovan men med sits och rygg av polypropen i grå färg.				
		Tillägg för: Glidfot med filt.	FGL	29		
		Artikel nr	Pris kronor			
		(□) = ange färg G (grå), B (svart)				
 <p>298 T</p>	<p>Elevstol Jesper 298 T Stol för elever i åldrama 11 år och uppåt. För bordshöjd 730 - 890 mm. Sits och rygg i formpressad bok eller björk. Ställbar sitthöjd med gasfjäder. Upphångningsbar på bord. Stol utan fotstöd. Namnbricka på ryggens baksida. Glidfot som standard.</p> <p>Färger: Sitsbärare, gasfjäder, glidfot - Svart Femarmat kryss - Grå, svart</p>	298 T □	1435			
				Elevstol Jesper 298 T FS	298 T FS □	1642
		Som ovan men med høy/sänkbar fotstöd med zonterapeutiskt mönstrad fotplatta.				
		Färger: Fotstöd - Grå Konsol till fotstöd - Svart				
 <p>298 T FS</p>	<p>Separat fotstöd Høy/sänkbar. Av polypropen och stålstomme. Zonterapeutiskt mönstrad fotplatta. Grå.</p>	1 FS298	226			
Utvändiga mått						
Enhet: mm/kg						
Art.nr	Totalbredd	Totaldjup	Totalhöjd	Vikt		
299 TGR/299 PGR	450	570	810	6,7		
298 T	600	600	800	6,3		
298 T FS	600	600	800	7,9		
Funktionsmått						
Enhet: mm						
Art.nr	Sitsbredd	Sittdjup	Sitthöjd	Sitshöjd	Armstödshöjd	Stapelbar
299 TGR/299 PGR	390	330-370	120-420	520-790	---	---
298 T	400	410	450-640	450-650	---	---
298 T FS	400	410	150-480	450-650	---	---

20 % rabatt ska dras av på angivna priser.

		Artikel nr	Pris kronor
	<p>Basker elevstol Till sits och rygg av polypropen, bok eller björk. Stoppning av 15 mm, flammhärdig polyeter.</p>		Step Melange: ljusgrå roströd pistage blåturkos
	<p>Basker rygg Passar till Casper 299 och Jesper 298.</p>	BR 299	237
	<p>Basker sits Passar till Casper 299.</p>	BS 299	237
	<p>Basker sits Passar Jesper 298.</p>	BS 298	237

20 % rabatt ska dras av på angivna priser.

Elevstol Xact finns i två storlekar:

295 S (Start): för elever med längd c:a 1,10-1,60 m (elevstol klassad i size mark 2-5 enl. prEN 1729)

295: för elever med längd över 1,45 m (elevstol klassad i size mark 5-7 enl. prEN 1729)

Elevstolen finns med två alternativa höjder på gasfjäder, anpassad för olika bordshöjder.

Fotstöd ingår i de höga elevstolarna. I vissa fall bör även de låga elevstolarna (295S) kompletteras med fotstöd, beroende på elevernas längd och vald bordshöjd.

Funktioner på elevstolarna:

- Free Float funktion: Sits och rygg följer kroppsrörelserna helt oberoende av varandra. Obelastad stol intar normalläge.
- Vridbar
- Ställbar sitthöjd med gasfjäder
- Ställbart sittdjup
- Ställbart gungmotstånd, endast på elevstol klassad i size mark 5-7
- Upphångningsbar med bygel mot pristillägg
- Elevstol 295S: grå plastkryss, gasfjäder och ryggarmar. Stolen får alltid kromad gasfjäder när man väljer fotstöd.
- Elevstol 295: grå eller svart plastkryss, gasfjäder och ryggarmar. Stolen får alltid kromad gasfjäder när man väljer fotstöd.

Artikel nr

Pris kronor

(□) = ange färg
G (grå), B (svart)

Faner:
Bok
Björk

Faner:
Ek

Laminat:
Vit
Svart

Plast:
Vit
Svart
Blåbär
Mörkgrå
Spearmint

Övrigt

Elevstol Xact 295

Sits och rygg i formpressad ek, bok, björk eller laminat.

Elevstol för elever med längd c:a 1,10-1,60 m.

Rekommenderad bordshöjd 640-820 mm.

295S

1946

1946

1946

Rekommenderad bordshöjd 760-1000 mm. Med fotstöd.

295S HFR

2381

2381

2381



295S



295S HFR

Elevstol för elever med längd över 1,45 m.

Rekommenderad bordshöjd 640-820 mm.

295 □

2063

2063

2063

Rekommenderad bordshöjd 760-950 mm. Med fotstöd.

295 HFR □

2498

2498

2498



295



295 HFR

Glidfot, inget pristillägg

GLIDF

Elevstol Xact 295 P

Sits och rygg av plast.

Elevstol för elever med längd c:a 1,10-1,60 m.

Rekommenderad bordshöjd 640-820 mm.

295S P

1946

Rekommenderad bordshöjd 760-1000 mm. Med fotstöd.

295S P HFR

2381



295S P



295S P HFR

Elevstol för elever med längd över 1,45 m.

Rekommenderad bordshöjd 640-820 mm.

295 P □

2063

Rekommenderad bordshöjd 760-950 mm. Med fotstöd.

295 P HFR □

2498



295 P









295 P HFR

Glidfot, inget pristillägg









GLIDF

20 % rabatt ska dras av på angivna priser.

	Artikel nr	Pris kronor					Övrigt
		Faner: Bok Björk	Faner: Ek	Laminat: Vit Svart	Plast: Vit Svart Blåbär Mörkgrå Spearmint		
	Elevstol Xact 295 P US Klädd sits. Rygg av plast. Elevstol för elever med längd över 1,45 m. Rekommenderad bordshöjd 640-820 mm.						
	295 P US ▯ tyg priskl. Basic tyg priskl. 1 tyg priskl. 2 tyg priskl. 3 tyg priskl. 4 tyg priskl. 5 läder kundtyg						2268 2291 2301 2321 2352 2429 2444 2302
	Rekommenderad bordshöjd 760-950 mm. Med fotstöd.						
	295 P HFR US ▯ tyg priskl. Basic tyg priskl. 1 tyg priskl. 2 tyg priskl. 3 tyg priskl. 4 tyg priskl. 5 läder kundtyg						2703 2726 2736 2756 2787 2864 2879 2737
	Glidfot, inget pristillägg						GLIDF

	Elevstol Xact 295 US Klädd sits. Rygg i formpressad ek, bok, björk eller laminat. Elevstol för elever med längd c:a 1,10-1,60 m. Rekommenderad bordshöjd 640-820 mm.						
	295S US tyg priskl. Basic tyg priskl. 1 tyg priskl. 2 tyg priskl. 3 tyg priskl. 4 tyg priskl. 5 läder kundtyg	2151 2174 2184 2204 2235 2312 2327	2151 2174 2184 2204 2235 2312 2327	2151 2174 2184 2204 2235 2312 2327			2185 2185 2185
	Rekommenderad bordshöjd 760-1000 mm. Med fotstöd.						
	295S HFR US tyg priskl. Basic tyg priskl. 1 tyg priskl. 2 tyg priskl. 3 tyg priskl. 4 tyg priskl. 5 läder kundtyg	2586 2609 2619 2639 2670 2747 2762	2586 2609 2619 2639 2670 2747 2762	2586 2609 2619 2639 2670 2747 2762			2620 2620 2620
	Elevstol för elever med längd över 1,45 m. Rekommenderad bordshöjd 640-820 mm.						
	295 US ▯ tyg priskl. Basic tyg priskl. 1 tyg priskl. 2 tyg priskl. 3 tyg priskl. 4 tyg priskl. 5 läder kundtyg	2268 2291 2301 2321 2352 2429 2444	2268 2291 2301 2321 2352 2429 2444	2268 2291 2301 2321 2352 2429 2444			2302 2302 2302
	Rekommenderad bordshöjd 760-950 mm. Med fotstöd.						
	295 HFR US ▯ tyg priskl. Basic tyg priskl. 1 tyg priskl. 2 tyg priskl. 3 tyg priskl. 4 tyg priskl. 5 läder kundtyg	2703 2726 2736 2756 2787 2864 2879	2703 2726 2736 2756 2787 2864 2879	2703 2726 2736 2756 2787 2864 2879			2737 2737 2737
	Glidfot, inget pristillägg						GLIDF

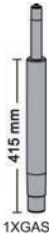
20 % rabatt ska dras av på angivna priser.

		Artikel nr	Pris kronor				Övrigt
			Faner: Bok Björk	Faner: Ek	Laminat: Vit Svart	Plast: Vit Svart Blåbär Mörkgrå Spearmint	
 <p>Elevstol Xact 295 USB Klädd sits och rygg. Baksida rygg i formpressad ek, bok, björk eller laminat.</p> <p>Elevstol för elever med längd över 1,45 m.</p> <p>Rekommenderad bordshöjd 640-820 mm.</p>		295 USB ▣					
			tyg priskl. Basic	2475	2475	2475	
			tyg priskl. 1	2519	2519	2519	
			tyg priskl. 2	2537	2537	2537	
			tyg priskl. 3	2578	2578	2578	
			tyg priskl. 4	2636	2636	2636	
			tyg priskl. 5	2787	2787	2787	
			läder	2785	2785	2785	
			kundtyg	2539	2539	2539	
 <p>295 HFR USB</p> <p>Rekommenderad bordshöjd 760-950 mm. Med fotstöd.</p>		295 HFR USB ▣					
			tyg priskl. Basic	2910	2910	2910	
			tyg priskl. 1	2954	2954	2954	
			tyg priskl. 2	2972	2972	2972	
			tyg priskl. 3	3013	3013	3013	
			tyg priskl. 4	3071	3071	3071	
			tyg priskl. 5	3222	3222	3222	
			läder	3220	3220	3220	
			kundtyg	2974	2974	2974	
<p>Glidfot, inget pristillägg</p>		GLIDF					
	<p>Upphångningsbygel Upphångningsbygel till elevstol Xact för upphängning på bord med eller utan balk. Monteras under stolssitsen. Silver.</p>	HS295					73
	<p>Fotstöd Svart fotstöd till elevstol Xact. Fästes runt gasfjäder, steglöst ställbart i höjddled.</p>	1FR540					491
	<p>Fotring, enkelt Fotring till elevstol Xact. Silver. Fästes runt gasfjäder, ställbart i höjddled.</p>	FOTRE					645
<p>Gasfjäder</p>     <p>150 Newton, till elevstol Xact 295S, sitthöjd 430-580 mm (belastad 25 kg) Färg: krom och grå</p> <p>150 Newton, till elevstol Xact 295S H, sitthöjd 580-770 mm (belastad 25 kg) Färg: krom</p> <p>300 Newton, till elevstol Xact 295, sitthöjd 380-520 mm (belastad 60 kg) Färg: krom, svart och grå</p> <p>300 Newton, till elevstol Xact 295 H, sitthöjd 520-670 mm (belastad 60 kg) Färg: krom</p>		1XGAS S					419
		1XGAS SH					469
		1XGAS					419
		1XGAS H					469

20 % rabatt ska dras av på angivna priser.

Utvändiga mått
Enhet: mm/kg

Art.nr	Totalbredd	Totaldjup	Totalhöjd	Vikt
295S	560	560	830	7,9
295S HFR	560	560	970	10
295	590	590	885	9
295 HFR	590	590	1000	11,1
295S P	560	560	830	7,3
295S P HFR	560	560	970	9,4
295 P	590	590	885	8,6
295 P HFR	590	590	1000	10,7
295 P US	590	590	885	9,1
295 P HFR US	590	590	1000	11,2
295S US	560	560	830	8,3
295S HFR US	560	560	970	10,4
295 US	590	590	885	9,5
295 HFR US	590	590	1000	11,6
295 USB	590	590	885	10
295 HFR USB	590	590	1000	12,1



Funktionsmått
Enhet: mm

Art.nr	Sitsbredd	Sittdjup	Sitthöjd
295S	360	280-360	430-580
295S HFR	360	280-360	580-770
295	420	360-440	390-540
295 HFR	420	360-440	510-660
295S P	360	280-360	430-580
295S P HFR	360	280-360	580-770
295 P	420	360-440	390-540
295 P HFR	420	360-440	510-660
295 P US	420	360-440	400-550
295 P HFR US	420	360-440	520-670
295S US	360	280-360	440-590
295S HFR US	360	280-360	590-780
295 US	420	360-440	400-550
295 HFR US	420	360-440	520-670
295 USB	420	340-420	400-550
295 HFR USB	420	340-420	520-670



Tygåtgång
Enhet: cm

Art.nr	Bredd 140
295 P US	55
295S US	55
295 US	55
295 USB	55



20 % rabatt ska dras av på angivna priser

	Artikel nr	Pris kronor			
		Faner: Bok Björk	Faner: Ek	Laminat: Björk Vit Svart Grå	Övrigt
 <p>294</p>	Elevstol Xpect 294				
	Sits och rygg i formpressad ek, bok, björk eller laminat.	294	996	1083	1083
	Sits går att montera om för att få ett mindre sittdjup. Underrede av stålrör lackerat i svart, silver, vit eller accentfärg. Höjd 440 mm. Upphångningsbar.				
	Som ovan men med sits monterad för ett mindre sittdjup.	294 S	996	1083	1083
	Tillägg för: *Accentfärg				197
	Roströd, Spearmint, Blåbär, Pistage, Saffran				
	Glidfot med filt.	FGL			29
	Tyst glidfot (som minimerar uppkomst av ljud från stolen)	SGL			48
 <p>294M</p>	Elevstol Xpect 294 M				
	Som ovan men med höjd 500 mm och fotstöd.	294 M	1194	1281	1281
	Som ovan men med sits monterad för ett mindre sittdjup.	294 M S	1194	1281	1281
	Tillägg för: *Accentfärg				197
		Roströd, Spearmint, Blåbär, Pistage, Saffran			
	Glidfot med filt.	FGL			29
	Tyst glidfot (som minimerar uppkomst av ljud från stolen)	SGL			48
 <p>294H</p>	Elevstol Xpect 294 HV				
	Som ovan men med höjd 620 mm och fotstöd.	294 HV	1225	1312	1312
	Som ovan men med sits monterad för ett mindre sittdjup.	294 HV S	1225	1312	1312
	Tillägg för: *Accentfärg				197
		Roströd, Spearmint, Blåbär, Pistage, Saffran			
	Glidfot med filt.	FGL			29
	Tyst glidfot (som minimerar uppkomst av ljud från stolen)	SGL			48
	Klädd sits till Xpect 294				
	Tillägg för klädd sits till 294.				
	...US				
	tyg priskl. Basic				205
	tyg priskl. 1				228
	tyg priskl. 2				238
	tyg priskl. 3				258
	tyg priskl. 4				289
	tyg priskl. 5				366
	läder				381
	kundtyg				239

20 % rabatt ska dras av på angivna priser.

	Artikel nr	Pris kronor			Övrigt	
		Faner: Bok Björk	Faner: Ek	Laminat: Björk Vit Svart Grå		
 <p>294 FLEX</p>	Elevstol Xpect 294 FLEX					
	Sits och rygg i formpressad ek, bok, björk eller laminat.		294 FLEX	1212	1299	1299
	Sits går att montera om för att få ett mindre sittdjup. Underrede av stålrör lackerat i svart, silver, vit eller accentfärg*. Fjädrande rygg. Höjd 440 mm. Upphångningsbar.					
	Som ovan men med sits monterad för ett mindre sittdjup.		294 FLEX S	1212	1299	1299
	Tillägg för: *Accentfärg					240
Roströd, Spearmint, Blåbär, Pistage, Saffran						
Glidfot med filt.		FGL			29	
Tyst glidfot (som minimerar uppkomst av ljud från stolen)		SGL			48	
 <p>294M FLEX</p>	Elevstol Xpect 294 M FLEX					
	Som ovan men med höjd 500 mm och fotstöd.		294 M FLEX	1414	1501	1501
	Som ovan men med sits monterad för ett mindre sittdjup.		294 M FLEX S	1414	1501	1501
	Tillägg för: *Accentfärg					240
	Roströd, Spearmint, Blåbär, Pistage, Saffran					
Glidfot med filt.		FGL			29	
Tyst glidfot (som minimerar uppkomst av ljud från stolen)		SGL			48	
 <p>294H FLEX</p>	Elevstol Xpect 294 HV FLEX					
	Som ovan men med höjd 620 mm och fotstöd.		294 HV FLEX	1445	1532	1532
	Som ovan men med sits monterad för ett mindre sittdjup.		294 HV FLEX S	1445	1532	1532
	Tillägg för: *Accentfärg					240
	Roströd, Spearmint, Blåbär, Pistage, Saffran					
Glidfot med filt.		FGL			29	
Tyst glidfot (som minimerar uppkomst av ljud från stolen)		SGL			48	
Klädd sits till Xpect 294 FLEX						
Tillägg för klädd sits till 294 FLEX.		...US				
		tyg priskl. Basic			205	
		tyg priskl. 1			228	
		tyg priskl. 2			238	
		tyg priskl. 3			258	
		tyg priskl. 4			289	
		tyg priskl. 5			366	
		läder			381	
		kundtyg			239	

20 % rabatt ska dras av på angivna priser.

		Artikel nr	Pris kronor			
			Faner: Bok Björk	Faner: Ek	Laminat: Björk Vit Svart Grå	Övrigt
 <p>294 CFRAME</p>	<p>Elevstol Xpect 294 CFRAME Sits och rygg i formpressad ek, bok, björk eller laminat. Sits går att montera om för att få ett mindre sittdjup. Medunderrede av stålrör, lackerat i svart, silver, vit eller accentfärg*. Höjd 440 mm. Upphångningsbar.</p>	294 CFRAME	1073	1160	1160	
	<p>Som ovan men med sits monterad för ett mindre sittdjup.</p>	294 CFRAME S	1073	1160	1160	
	<p>Tillägg för: *Accentfärg Roströd, Spearmint, Blåbär, Pistage, Saffran Glidfot med filt</p>	FGL				209 29
 <p>294M CFRAME</p>	<p>Elevstol Xpect 294 M CFRAME Som ovan men med höjd 500 mm och fotstöd.</p>	294 M CFRAME	1272	1359	1359	
	<p>Som ovan men med sits monterad för ett mindre sittdjup.</p>	294 M CFRAME S	1272	1359	1359	
	<p>Tillägg för: *Accentfärg Roströd, Spearmint, Blåbär, Pistage, Saffran Glidfot med filt.</p>	FGL				209 29
 <p>294H CFRAME</p>	<p>Elevstol Xpect 294 HV CFRAME Som ovan men med höjd 620 mm och fotstöd.</p>	294 HV CFRAME	1306	1393	1393	
	<p>Som ovan men med sits monterad för ett mindre sittdjup.</p>	294 HV CFRAME S	1306	1393	1393	
	<p>Tillägg för: *Accentfärg Roströd, Spearmint, Blåbär, Pistage, Saffran Glidfot med filt.</p>	FGL				209 29
<p>Klädd sits till Xpect 294 CFRAME Tillägg för klädd sits till 294 CFRAME.</p>		<p>...US tyg priskl. Basic tyg priskl. 1 tyg priskl. 2 tyg priskl. 3 tyg priskl. 4 tyg priskl. 5 läder kunttyg</p>				205 228 238 258 289 366 381 239

20 % rabatt ska dras av på angivna priser.

Utvändiga mått
Enhet: mm/kg

Art.nr	Totalbredd	Totaldjup	Totalhöjd	Vikt
294	480	490	750	4,3
294 S	480	480	750	4,3
294 M	480	490	810	5,4
294 M S	480	490	810	5,4
294 HV	480	530	910	5,6
294 HV S	480	530	910	5,6
294 FLEX	480	490	750	5
294 FLEX S	480	480	750	5
294 M FLEX	480	490	810	5,1
294 M FLEX S	480	490	810	5,1
294 HV FLEX	480	530	910	6,2
294 HV FLEX S	480	530	910	6,2
294 CFRAME	470	510	750	5
294 CFRAME S	470	510	750	5
294 M CFRAME	470	520	790	6
294 M CFRAME S	470	520	790	6
294 HV CFRAME	470	550	910	6,2
294 HV CFRAME S	470	550	910	6,2

Funktionsmått
Enhet: mm

Art.nr	Sitsbredd	Sittdjup	Sitthöjd	Sitshöjd	Stapelbar
294	400	440	440	440	4
294 S	400	400	440	440	4
294 M	400	440	340-440	500	4
294 M S	400	400	340-440	500	4
294 HV	400	440	340-440	620	4
294 HV S	400	400	340-440	620	4
294 FLEX	400	440	440	440	4
294 FLEX S	400	400	440	440	4
294 M FLEX	400	440	340-440	500	4
294 M FLEX S	400	400	340-440	500	4
294 HV FLEX	400	440	340-440	620	4
294 HV FLEX S	400	400	340-440	620	4
294 CFRAME	400	440	440	440	4
294 CRAME S	400	400	440	440	4
294 M CFRAME	400	440	290-390	500	4
294 M CFRAME S	400	400	290-390	500	4
294 HV CFRAME	400	440	290-440	620	4
294 HV CFRAME S	400	400	290-440	620	4

Tygåtgång
Enhet: cm

Art.nr	Bredd 140
294	---
294 S	---
294 M	---
294 M S	---
294 HV	---
294 HV S	---
294 M FLEX	---
294 M FLEX S	---
294 HV FLEX	---
294 HV FLEX S	---
294 CFRAME	---
294 CFRAME S	---
294 M CFRAME	---
294 M CFRAME S	---
294 HV CFRAME	---
294 HV CFRAME S	---
...US	55

20 % rabatt ska dras av på angivna priser

skola utbildning bord Trixagon

Bord bestående av 3 skivor och vinklade ben med låsbara hjul, fast höjd 740 mm. Runda metallben i silver eller vitt utförande. Balken är i silver. 23 mm:s laminerad bordsskiva med kantlist av PP/ABS. Bordet kan belastas med upp till 100 kg.

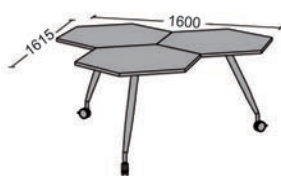

Bord

Fristående, mobilt.

Artikel nr	Pris kronor					
(□) = ange benfärg S (silver), W (vit)	PK 1	PK 2	PK 3	PK 4	PK 5	PK övriga

TX3 □ 6544

Artikel nr	Pris kronor
------------	-------------



Kabelgenomföring med eluttag

Passar till Trixagon:

Eluttag,
4 hål för övriga kablar.
Färg: vit, svart

T80PGR 220

Placering av T80PGR, Trixagon

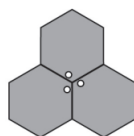

skola utbildning sittgrupper Trixagon



Trixagon TXP

Pall med slät sits.
Runda metallben i silver eller vitt.
Glidfot av plast.

OBS! Pall med slät sits kan ej beställas med
On Stage!, Joy, Forte och kundtyg.

Läder och konstläder erbjuds enbart i utförande
med söm, nerdrag och knapp.

Tillval:

Sits med söm och nerdrag.

Sits med söm, nerdrag och knapp.

Artikel nr	Pris kronor
------------	-------------

TXP S/W
tyg priskl. Basic 3334
tyg priskl. 1 3481
tyg priskl. 2 3543
tyg priskl. 3 3677
tyg priskl. 4 3873
tyg priskl. 5 4375
läder 5660
kundtyg 3549

.SEAM 288

.SEAMB 362

SEAM

SEAMB

Utvändiga mått
Enhet: mm/kg

Art.nr	Totalbredd	Totaldjup	Totalhöjd	Vikt
TXP	800	925	450	12,7

Funktionsmått
Enhet: mm

Art.nr	Sitsbredd	Sitthöjd
TXP	800	405





Tygåtgång i cm

Art.nr	Bredd 140
TXP	110

20 % rabatt ska dras av på angivna priser.

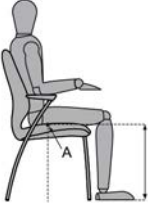
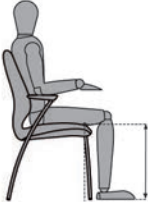
stolar

20 % rabatt ska dras av på angivna priser.

stolar	Beskrivning funktionsmått
	<p>Mätpunkt A och S A och S är utgångspunkterna för flera mätningar. S-punkten är ryggens främsta stödjepunkt på den lodräta centrumlinjen. A-punkten är den punkt på sitsens översida som befinner sig ca 190 mm framför S-punkten.</p>
	<p>Sitthöjd Motsvarar avståndet från golv till kroppens sittknölar i bäckenbenet. Sitthöjden mäts från golvet vertikalt till A-punkten. 64 kg placeras på stolssitsen vilket gör att stoppningen i sitsen delvis trycks ihop.</p>
	<p>Sitshöjd Motsvarar avståndet från golv till lätets undersida, dvs underbenets längd. 64 kg placeras på stolssitsen och sitshöjden mäts från golvet vertikalt i linje med sitsens framkant, till den punkt på mätdockan som motsvarar lätets undersida. Detta mått är normalt lite högre än sitthöjden.</p>
	<p>Sittdjup Sittdjupets mäts från S-punkten till framkant på sitsen.</p>
	<p>Sitsbredd Mäts i linje över A-punkten.</p>
	<p>Armstödshöjd Mäts från armstödetets högsta punkt till A-punkten.</p>

stolar	information
--------	-------------

Flerparten av Kinnarps stolar finns med plast- och fylltassar. Plasttass är standard och används på de flesta hårda och mjuka golv, medan fylltass är ett kompletterande alternativ för känsliga hårda golv såsom parkettgolv. Fylltassen kan även användas för att sänka ljudnivån när stolen förflyttas. Beroende på användarmiljön kan fylltassens livslängd begränsas. Köparen är ansvarig för ev. utbyte av fylltassar.

20 % rabatt ska dras av på angivna priser.

		Artikel nr	Pris kronor			
			Bok Vit Svart	Accentfärger: Roströd Spearmint Blåbär Pistage Saffran	Övrigt	
268		Chip 268 Stativ, sits och rygg av massivt trä. Glidfot av plast. Upphångningsbar. Tillägg för: Avvikande sits i accentfärg. Glidfot med filt.	268	1289	1674	
			DSACC FGL		72	29

269		Chip 269 Som ovan men med klädd sits.	269 tyg priskl. Basic	1405	1756	
			tyg priskl. 1	1459	1810	
			tyg priskl. 2	1517	1868	
			tyg priskl. 3	1553	1904	
			tyg priskl. 4	1624	1975	
			tyg priskl. 5	1895	2246	
			läder	1653	2004	
	Tillägg för: Glidfot med filt.	kundtyg	1484	1835		
		FGL			29	

Utvändiga mått
Enhet: mm/kg

Art.nr	Totalbredd	Totaldjup	Totalhöjd	Vikt
268	490	460	740	4,9
269	490	460	740	5,1

Funktionsmått
Enhet: mm





Art.nr	Sitsbredd	Sittdjup	Sitthöjd	Sitshöjd	Armstödshöjd	Stapelbar
268	400	400	410	430	---	6
269	400	400	420	440	---	6

Tyggång
Enhet: cm





* = antal sitsar

Art.nr	Bredd 140
268	---
269	55 (*2)





20 % rabatt ska dras av på angivna priser.

stolar		Embrace							
		Artikel nr		Pris kronor					
				Bok Björk	Ek Valnöt	Plast: Vit Svart Mörkgrå	Övrigt:		
 <p>942 WO</p>	<p>Embrace 942 WO Lackerat metallstativ, svart, silver eller vitt. Klädd sits. Rygg helt i trä. Glidfot av plast.</p>	<p>942 WO tyg prisl. Basic tyg prisl. 1 tyg prisl. 2 tyg prisl. 3 tyg prisl. 4 tyg prisl. 5 läder kundytyg</p>	<p>2833 2916 3006 3061 3171 3592 3458 2954</p>	<p>2996 3079 3169 3224 3334 3755 3621 3117</p>					
 <p>942 WOFA</p>	<p>Embrace 942 WOFA Som ovan men klädd framsida på ryggen.</p>	<p>942 WOFA tyg prisl. Basic tyg prisl. 1 tyg prisl. 2 tyg prisl. 3 tyg prisl. 4 tyg prisl. 5 läder kundytyg</p>	<p>3295 3378 3468 3523 3633 4054 3963 3416</p>	<p>3458 3541 3631 3686 3796 4217 4126 3579</p>					
 <p>942P</p>	<p>Embrace 942 P Lackerat metallstativ, svart, silver eller vitt. Klädd sits. Rygg i plast. Glidfot av plast.</p>	<p>942 P tyg prisl. Basic tyg prisl. 1 tyg prisl. 2 tyg prisl. 3 tyg prisl. 4 tyg prisl. 5 läder kundytyg</p>							
 <p>942 A WO</p>	<p>Embrace 942 A WO Lackerat metallstativ, svart, silver eller vitt. Klädd sits. Rygg helt i trä. Färgen på armstödet följer stativets färg. Armstödsplatta av svart plast. Glidfot av plast.</p>	<p>942 A WO tyg prisl. Basic tyg prisl. 1 tyg prisl. 2 tyg prisl. 3 tyg prisl. 4 tyg prisl. 5 läder kundytyg</p>	<p>3349 3432 3522 3577 3687 4108 3974 3470</p>	<p>3512 3595 3685 3740 3850 4271 4137 3633</p>					
 <p>942 A WOFA</p>	<p>Embrace 942 A WOFA Som ovan men klädd framsida på ryggen.</p>	<p>942 A WOFA tyg prisl. Basic tyg prisl. 1 tyg prisl. 2 tyg prisl. 3 tyg prisl. 4 tyg prisl. 5 läder kundytyg</p>	<p>3811 3894 3984 4039 4149 4570 4479 3932</p>	<p>3974 4057 4147 4202 4312 4733 4642 4095</p>					



20 % rabatt ska dras av på angivna priser.

	Artikel nr	Pris kronor			Övrigt:	
		Bok Björk	Ek Valnöt	Plast: Vit Svart Mörkgrå		
 <p>942 A P</p>	<p>Embrace 942 A P Lackerat metallstativ, svart, silver eller vitt. Klädd sits. Rygg i plast. Färgen på armstödet följer stativets färg. Armstödsplatta av svart plast. Glidfot av plast.</p>	<p>942 A P tyg priskl. Basic tyg priskl. 1 tyg priskl. 2 tyg priskl. 3 tyg priskl. 4 tyg priskl. 5 läder kundyg</p>			<p>2788 2871 2961 3016 3126 3547 3413 2909</p>	
	Tillägg för:					
	Kromat metallstativ. Glidfot med filt.	...CH FGL			573 29	
 <p>942 SLEDGE WO</p>	<p>Embrace 942 SLEDGE WO Lackerat metallstativ, svart, silver eller vitt. Klädd sits. Rygg helt i trä. Glidfot av plast.</p>	<p>942 SLEDGE WO tyg priskl. Basic tyg priskl. 1 tyg priskl. 2 tyg priskl. 3 tyg priskl. 4 tyg priskl. 5 läder kundyg</p>	<p>2902 2985 3075 3130 3240 3661 3527 3023</p>	<p>3065 3148 3238 3293 3403 3824 3690 3186</p>		
	Tillägg för:					
	Kromat metallstativ. Glidfot med filt.	...CH FGL			215 29	
 <p>942 SLEDGE WOFA</p>	<p>Embrace 942 SLEDGE WOFA Som ovan men klädd framsida på ryggen.</p>	<p>942 SLEDGE WOFA tyg priskl. Basic tyg priskl. 1 tyg priskl. 2 tyg priskl. 3 tyg priskl. 4 tyg priskl. 5 läder kundyg</p>	<p>3364 3447 3537 3592 3702 4123 4032 3485</p>	<p>3527 3610 3700 3755 3865 4286 4195 3648</p>		
	Tillägg för:					
	Kromat metallstativ. Glidfot med filt.	...CH FGL			215 29	
 <p>942 SLEDGE P</p>	<p>Embrace 942 SLEDGE P Lackerat metallstativ, svart, silver eller vitt. Klädd sits. Rygg i plast. Glidfot av plast.</p>	<p>942 SLEDGE P tyg priskl. Basic tyg priskl. 1 tyg priskl. 2 tyg priskl. 3 tyg priskl. 4 tyg priskl. 5 läder kundyg</p>			<p>2341 2424 2514 2569 2679 3100 2966 2462</p>	
	Tillägg för:					
	Kromat metallstativ. Glidfot med filt.	...CH FGL			215 29	
 <p>942 A SLEDGE WO</p>	<p>Embrace 942 A SLEDGE WO Lackerat metallstativ, svart, silver eller vitt. Klädd sits. Rygg helt i trä. Färgen på armstödet följer stativets färg. Armstödsplatta av svart plast. Glidfot av plast.</p>	<p>942 A SLEDGE WO tyg priskl. Basic tyg priskl. 1 tyg priskl. 2 tyg priskl. 3 tyg priskl. 4 tyg priskl. 5 läder kundyg</p>	<p>3419 3502 3592 3647 3757 4178 4044 3540</p>	<p>3582 3665 3755 3810 3920 4341 4207 3703</p>		
	Tillägg för:					
	Kromat metallstativ. Glidfot med filt.	...CH FGL			573 29	





20 % rabatt ska dras av på angivna priser.

	Artikel nr	Pris kronor			Övrigt:
		Bok Björk	Ek Valnöt	Plast: Vit Svart Mörkgrå	
 942 A SLEDGE WOFA	Embrace 942 A SLEDGE WOFA Som ovan men klädd framsida på ryggen.	942 A SLEDGE WOFA tyg priskl. Basic tyg priskl. 1 tyg priskl. 2 tyg priskl. 3 tyg priskl. 4 tyg priskl. 5 läder kundtyg	3881 3964 4054 4109 4219 4640 4549 4002	4044 4127 4217 4272 4382 4803 4712 4165	
	Tillägg för: Kromat metallstativ. Glidfot med filt.	...CH FGL			573 29
 942 A SLEDGE P	Embrace 942 A SLEDGE P Lackerat metallstativ, svart, silver eller vitt. Klädd sits. Rygg i plast. Färgen på armstödet följer stativets färg. Armstödsplatta av svart plast. Glidfot av plast.	942 A SLEDGE P tyg priskl. Basic tyg priskl. 1 tyg priskl. 2 tyg priskl. 3 tyg priskl. 4 tyg priskl. 5 läder kundtyg		2858 2941 3031 3086 3196 3617 3483 2979	
	Tillägg för: Kromat metallstativ. Glidfot med filt.	...CH FGL			573 29
 942 CFAME WO	Embrace 942 CFAME WO Lackerat metallstativ, svart, silver eller vitt. Klädd sits. Rygg helt i trä. Glidfot av plast.	942 CFAME WO tyg priskl. Basic tyg priskl. 1 tyg priskl. 2 tyg priskl. 3 tyg priskl. 4 tyg priskl. 5 läder kundtyg	3146 3229 3319 3374 3484 3905 3771 3267	3309 3392 3482 3537 3647 4068 3934 3430	
	Tillägg för: Kromat metallstativ. Glidfot med filt.	...CH FGL			215 29
 942 CFAME WOFA	Embrace 942 CFAME WOFA Som ovan men klädd framsida på ryggen.	942 CFAME WOFA tyg priskl. Basic tyg priskl. 1 tyg priskl. 2 tyg priskl. 3 tyg priskl. 4 tyg priskl. 5 läder kundtyg	3608 3691 3781 3836 3946 4367 4276 3729	3771 3854 3944 3999 4109 4530 4439 3892	
	Tillägg för: Kromat metallstativ. Glidfot med filt.	...CH FGL			215 29
 942 CFAME P	Embrace 942 CFAME P Lackerat metallstativ, svart, silver eller vitt. Klädd sits. Rygg i plast. Glidfot av plast.	942 CFAME P tyg priskl. Basic tyg priskl. 1 tyg priskl. 2 tyg priskl. 3 tyg priskl. 4 tyg priskl. 5 läder kundtyg		2585 2668 2758 2813 2923 3344 3210 2706	
	Tillägg för: Kromat metallstativ. Glidfot med filt.	...CH FGL			215 29





20 % rabatt ska dras av på angivna priser.

		Artikel nr	Pris kronor			
			Bok Björk	Ek Valnöt	Plast: Vit Svart Mörkgrå	Övrigt:
 <p>942 A CFRAME WO</p>	<p>Embrace 942 A CFRAME WO Lackerat metallstativ, svart, silver eller vitt. Klädd sits. Rygg helt i trä. Färgen på armstödet följer stativets färg. Armstödsplatta av svart plast. Glidfot av plast.</p>	942 A CFRAME WO				
		tyg priskl. Basic	3661	3824		
		tyg priskl. 1	3744	3907		
		tyg priskl. 2	3834	3997		
		tyg priskl. 3	3889	4052		
		tyg priskl. 4	3999	4162		
		tyg priskl. 5	4420	4583		
		läder	4286	4449		
		kundtyg	3782	3945		
	Tillägg för:					
	Kromat metallstativ.	...CH				573
	Glidfot med filt.	FGL				29
 <p>942 A CFRAME WOFA</p>	<p>Embrace 942 A CFRAME WOFA Som ovan men klädd framsida på ryggen.</p>	942 A CFRAME WOFA				
		tyg priskl. Basic	4123	4286		
		tyg priskl. 1	4206	4369		
		tyg priskl. 2	4296	4459		
		tyg priskl. 3	4351	4514		
		tyg priskl. 4	4461	4624		
		tyg priskl. 5	4882	5045		
		läder	4791	4954		
		kundtyg	4244	4407		
	Tillägg för:					
	Kromat metallstativ.	...CH				573
	Glidfot med filt.	FGL				29
 <p>942 A CFRAME P</p>	<p>Embrace 942 A CFRAME P Lackerat metallstativ, svart, silver eller vitt. Klädd sits. Rygg i plast. Färgen på armstödet följer stativets färg. Armstödsplatta av svart plast. Glidfot av plast.</p>	942 A CFRAME P				
		tyg priskl. Basic			3100	
		tyg priskl. 1		3183		
		tyg priskl. 2		3273		
		tyg priskl. 3		3328		
		tyg priskl. 4		3438		
		tyg priskl. 5		3859		
		läder		3725		
		kundtyg		3221		
	Tillägg för:					
	Kromat metallstativ.	...CH				573
	Glidfot med filt.	FGL				29
 <p>942 XBASE4 WO</p>	<p>Embrace 942 XBASE4 WO Klädd sits. Rygg helt i trä. Kryssunderrede av aluminium, lackerat i svart eller silver. Gasfjäder har samma färg som kryssunderrede. Glidfot av plast.</p>	942 XBASE4 WO				
		tyg priskl. Basic	4259	4422		
		tyg priskl. 1	4342	4505		
		tyg priskl. 2	4432	4595		
		tyg priskl. 3	4487	4650		
		tyg priskl. 4	4597	4760		
		tyg priskl. 5	5018	5181		
		läder	4884	5047		
		kundtyg	4380	4543		
	Tillägg för:					
	Polerat kryssunderrede, gasfjäder i krom.	...POL				462
	Glidfot med filt.	FGL				29
	Automatisk återsnurning. Ej ställbar sithöjd.	SWB				284
 <p>942 XBASE4 WOFA</p>	<p>Embrace 942 XBASE4 WOFA Som ovan men klädd framsida på ryggen.</p>	942 XBASE4 WOFA				
		tyg priskl. Basic	4721	4884		
		tyg priskl. 1	4804	4967		
		tyg priskl. 2	4894	5057		
		tyg priskl. 3	4949	5112		
		tyg priskl. 4	5059	5222		
		tyg priskl. 5	5480	5643		
		läder	5389	5552		
		kundtyg	4842	5005		
	Tillägg för:					
	Polerat kryssunderrede, gasfjäder i krom.	...POL				462
	Glidfot med filt.	FGL				29
	Automatisk återsnurning. Ej ställbar sithöjd.	SWB				284

20 % rabatt ska dras av på angivna priser.

	Artikel nr	Pris kronor			Övrigt:
		Bok Björk	Ek Valnöt	Plast: Vit Svart Mörkgrå	
 <p>942 XBASE4 P</p>	<p>Embrace 942 XBASE4 P Klädd sits. Rygg i plast. Kryssunderrede av aluminium, lackerat i svart eller silver. Gasfjäder har samma färg som kryssunderrede. Glidfot av plast.</p>	<p>942 XBASE4 P tyg priskl. Basic tyg priskl. 1 tyg priskl. 2 tyg priskl. 3 tyg priskl. 4 tyg priskl. 5 läder kundtyg</p>			<p>3698 3781 3871 3926 4036 4457 4323 3819</p>
	<p>Tillägg för: Polerat kryssunderrede, gasfjäder i krom. Glidfot med filt. Automatisk återsnurning. Ej ställbar sitthöjd.</p>	<p>...POL FGL SWB</p>			<p>462 29 284</p>
 <p>942 A XBASE4 WO</p>	<p>Embrace 942 A XBASE4 WO Klädd sits. Rygg helt i trä. Kryssunderrede av aluminium, lackerat i svart eller silver. Gasfjäder har samma färg som kryssunderrede. Färgen på armstödet följer stativets färg. Armstödsplatta av svart plast. Glidfot av plast.</p>	<p>942 A XBASE4 WO tyg priskl. Basic tyg priskl. 1 tyg priskl. 2 tyg priskl. 3 tyg priskl. 4 tyg priskl. 5 läder kundtyg</p>	<p>4775 4858 4948 5003 5113 5534 5400 4896</p>	<p>4938 5021 5111 5166 5276 5697 5563 5059</p>	
	<p>Tillägg för: Polerat kryssunderrede, gasfjäder i krom. Glidfot med filt. Automatisk återsnurning. Ej ställbar sitthöjd.</p>	<p>...POL FGL SWB</p>			<p>834 29 284</p>
 <p>942 A XBASE4 WOFA</p>	<p>Embrace 942 A XBASE4 WOFA Som ovan men klädd framsida på ryggen.</p>	<p>942 A XBASE4 WOFA tyg priskl. Basic tyg priskl. 1 tyg priskl. 2 tyg priskl. 3 tyg priskl. 4 tyg priskl. 5 läder kundtyg</p>	<p>5237 5320 5410 5465 5575 5996 5905 5358</p>	<p>5400 5483 5573 5628 5738 6159 6068 5521</p>	
	<p>Tillägg för: Polerat kryssunderrede, gasfjäder i krom. Glidfot med filt. Automatisk återsnurning. Ej ställbar sitthöjd.</p>	<p>...POL FGL SWB</p>			<p>834 29 284</p>
 <p>942 A XBASE4 P</p>	<p>Embrace 942 A XBASE4 P Klädd sits. Rygg i plast. Kryssunderrede av aluminium, lackerat i svart eller silver. Gasfjäder har samma färg som kryssunderrede. Färgen på armstödet följer stativets färg. Armstödsplatta av svart plast. Glidfot av plast.</p>	<p>942 A XBASE4 P tyg priskl. Basic tyg priskl. 1 tyg priskl. 2 tyg priskl. 3 tyg priskl. 4 tyg priskl. 5 läder kundtyg</p>			<p>4214 4297 4387 4442 4552 4973 4839 4335</p>
	<p>Tillägg för: Polerat kryssunderrede, gasfjäder i krom. Glidfot med filt. Automatisk återsnurning. Ej ställbar sitthöjd.</p>	<p>...POL FGL SWB</p>			<p>834 29 284</p>
 <p>942 XBASE5 WO</p>	<p>Embrace 942 XBASE5 WO Klädd sits. Rygg helt i trä. Kryssunderrede av aluminium, lackerat i svart eller silver. Gasfjäder har samma färg som kryssunderrede. Obromsat hjul som passar både mjuka och hårda golv.</p>	<p>942 XBASE5 WO tyg priskl. Basic tyg priskl. 1 tyg priskl. 2 tyg priskl. 3 tyg priskl. 4 tyg priskl. 5 läder kundtyg</p>	<p>4292 4375 4465 4520 4630 5051 4917 4413</p>	<p>4455 4538 4628 4683 4793 5214 5080 4576</p>	
	<p>Tillägg för: Polerat kryssunderrede, gasfjäder i krom. Bromsat hjul. Bromsar vid obelastad stol. Vid beställning av stol går det att kostnadsfritt byta obromsade hjul mot bromsade hjul.</p>	<p>...POL CASTB</p>			<p>462</p>

20 % rabatt ska dras av på angivna priser.

		Artikel nr	Pris kronor			
			Bok Björk	Ek Valnöt	Plast: Vit Svart Mörkgrå	Övrigt:
 <p>942 XBASE5 WOFA</p>	<p>Embrace 942 XBASE5 WOFA Som ovan men klädd framsida på ryggen.</p>	<p>942 XBASE5 WOFA tyg priskl. Basic tyg priskl. 1 tyg priskl. 2 tyg priskl. 3 tyg priskl. 4 tyg priskl. 5 läder kundtyg</p>	<p>4754 4837 4927 4982 5092 5513 5422 4875</p>	<p>4917 5000 5090 5145 5255 5676 5585 5038</p>		
	<p>Tillägg för: Polerat kryssunderrede, gasfjäder i krom. Bromsat hjul. Bromsar vid obelastad stol. Vid beställning av stol går det att kostnadsfritt byta obromsade hjul mot bromsade hjul.</p>	<p>...POL CASTB</p>				462
 <p>942 XBASE5 P</p>	<p>Embrace 942 XBASE5 P Klädd sits. Rygg i plast. Kryssunderrede av aluminium, lackerat i svart eller silver. Gasfjäder har samma färg som kryssunderrede. Obromsat hjul som passar både mjuka och hårda golv.</p>	<p>942 XBASE5 P tyg priskl. Basic tyg priskl. 1 tyg priskl. 2 tyg priskl. 3 tyg priskl. 4 tyg priskl. 5 läder kundtyg</p>			<p>3731 3814 3904 3959 4069 4490 4356 3852</p>	
	<p>Tillägg för: Polerat kryssunderrede, gasfjäder i krom. Bromsat hjul. Bromsar vid obelastad stol. Vid beställning av stol går det att kostnadsfritt byta obromsade hjul mot bromsade hjul.</p>	<p>...POL CASTB</p>				462
 <p>942 A XBASE5 WO</p>	<p>Embrace 942 A XBASE5 WO Klädd sits. Rygg helt i trä. Kryssunderrede av aluminium, lackerat i svart eller silver. Gasfjäder har samma färg som kryssunderrede. Obromsat hjul som passar både mjuka och hårda golv. Färgen på armstödet följer stativets färg. Armstödsplatta av svart plast.</p>	<p>942 A XBASE5 WO tyg priskl. Basic tyg priskl. 1 tyg priskl. 2 tyg priskl. 3 tyg priskl. 4 tyg priskl. 5 läder kundtyg</p>	<p>4807 4890 4980 5035 5145 5566 5432 4928</p>	<p>4970 5053 5143 5198 5308 5729 5595 5091</p>		
	<p>Tillägg för: Polerat kryssunderrede, gasfjäder i krom. Bromsat hjul. Bromsar vid obelastad stol. Vid beställning av stol går det att kostnadsfritt byta obromsade hjul mot bromsade hjul.</p>	<p>...POL CASTB</p>				834
 <p>942 A XBASE5 WOFA</p>	<p>Embrace 942 A XBASE5 WOFA Som ovan men klädd framsida på ryggen.</p>	<p>942 A XBASE5 WOFA tyg priskl. Basic tyg priskl. 1 tyg priskl. 2 tyg priskl. 3 tyg priskl. 4 tyg priskl. 5 läder kundtyg</p>	<p>5269 5352 5442 5497 5607 6028 5937 5390</p>	<p>5432 5515 5605 5660 5770 6191 6100 5553</p>		
	<p>Tillägg för: Polerat kryssunderrede, gasfjäder i krom. Bromsat hjul. Bromsar vid obelastad stol. Vid beställning av stol går det att kostnadsfritt byta obromsade hjul mot bromsade hjul.</p>	<p>...POL CASTB</p>				834
 <p>942 A XBASE5 P</p>	<p>Embrace 942 A XBASE5 P Klädd sits. Rygg i plast. Kryssunderrede av aluminium, lackerat i svart eller silver. Gasfjäder har samma färg som kryssunderrede. Obromsat hjul som passar både mjuka och hårda golv. Färgen på armstödet följer stativets färg. Armstödsplatta av svart plast.</p>	<p>942 A XBASE5 P tyg priskl. Basic tyg priskl. 1 tyg priskl. 2 tyg priskl. 3 tyg priskl. 4 tyg priskl. 5 läder kundtyg</p>			<p>4246 4329 4419 4474 4584 5005 4871 4367</p>	
	<p>Tillägg för: Polerat kryssunderrede, gasfjäder i krom. Bromsat hjul. Bromsar vid obelastad stol. Vid beställning av stol går det att kostnadsfritt byta obromsade hjul mot bromsade hjul.</p>	<p>...POL CASTB</p>				834

20 % rabatt ska dras av på angivna priser.

	Artikel nr	Pris kronor			Övrigt:
		Bok Björk	Ek Valnöt	Plast: Vit Svart Mörkgrå	
 <p>945 L SLEDGE</p> <p>Embrace 945 L SLEDGE Lackerat metallstativ, svart, silver, eller vit. Klädd sits. Rygg helt i trä. Med fotstöd. Passar till bordshöjd 900 mm. Glidfot av plast.</p> <p>Tillägg för: Kromat metallstativ. Glidfot med filt.</p>	945 L SLEDGE				
	tyg priskl. Basic	3618	3781		
	tyg priskl. 1	3698	3861		
	tyg priskl. 2	3785	3948		
	tyg priskl. 3	3838	4001		
	tyg priskl. 4	3945	4108		
	tyg priskl. 5	4353	4516		
	läder	4178	4341		
	kundtyg	3735	3898		
	...CH				336
FGL				29	

 <p>945 H SLEDGE</p> <p>Embrace 945 H SLEDGE Som ovan, men med högre lackerat metallstativ. Passar till bordshöjd 1050 mm.</p> <p>Tillägg för: Kromat metallstativ. Glidfot med filt.</p>	945 H SLEDGE				
	tyg priskl. Basic	3760	3923		
	tyg priskl. 1	3840	4003		
	tyg priskl. 2	3927	4090		
	tyg priskl. 3	3980	4143		
	tyg priskl. 4	4087	4250		
	tyg priskl. 5	4495	4658		
	läder	4320	4483		
	kundtyg	3877	4040		
	...CH				336
FGL				29	

Utvändiga mått
Enhet: mm/kg

Art.nr	Totalbredd	Totaldjup	Totalhöjd	Vikt
942 WO	510	540	860	6,4
942 WOFA	510	540	860	6,8
942 P	510	560	830	6,9
942 A WO	650	540	860	7,5
942 A WOFA	650	540	860	8
942 A P	650	560	830	8,0
942 SLEDGE WO	580	570	850	8,6
942 SLEDGE WOFA	580	570	850	9
942 SLEDGE P	580	590	820	9,1
942 A SLEDGE WO	650	570	850	10,1
942 A SLEDGE WOFA	650	570	850	10,5
942 A SLEDGE P	650	590	820	10,6
942 CFRAME WO	510	560	850	9,7
942 CFRAME WOFA	510	560	850	10,1
942 CFRAME P	510	580	820	10,2
942 A CFRAME WO	650	560	850	10,9
942 A CFRAME WOFA	650	560	850	12,3
942 A CFRAME P	650	580	820	11,4
942 XBASE4 WO	510	570	800	8,7
942 XBASE4 WOFA	510	570	800	9,1
942 XBASE4 P	510	590	780	9,2
942 A XBASE4 WO	650	570	800	9,8
942 A XBASE4 WOFA	650	570	800	10,2
942 A XBASE4 P	650	590	780	10,3
942 XBASE5 WO	620	650	800	8,7
942 XBASE5 WOFA	620	650	800	9,1
942 XBASE5 P	620	670	780	9,2
942 A XBASE5 WO	680	650	800	9,9
942 A XBASE5 WOFA	680	650	800	10,3
942 A XBASE5 P	680	670	780	10,4
945 L SLEDGE	510	530	940	6,8
945 H SLEDGE	540	600	1100	7,7

20 % rabatt ska dras av på angivna priser

Funktionsmått

Enhet: mm

* = SWB



Art.nr	Sitsbredd	Sittdjup	Sitthöjd	Sitshöjd	Armstöds höjd	Stapelbar
942 WO	490	460	460	480	---	---
942 WOFA	490	460	460	480	---	---
942 P	490	500	460	480	---	---
942 A WO	490	460	460	480	240	---
942 A WOFA	490	460	460	480	240	---
942 A P	490	500	460	480	240	---
942 SLEDGE WO	490	460	460	480	---	---
942 SLEDGE WOFA	490	460	460	480	---	---
942 SLEDGE P	490	500	460	480	---	---
942 A SLEDGE WO	490	460	460	480	240	---
942 A SLEDGE WOFA	490	460	460	480	240	---
942 A SLEDGE P	490	500	460	480	240	---
942 CFRAME WO	490	460	460	480	---	---
942 CFRAME WOFA	490	460	460	480	---	---
942 CFRAME P	490	500	460	480	---	---
942 A CFRAME WO	490	460	460	480	240	---
942 A CFRAME WOFA	490	460	460	480	240	---
942 A CFRAME P	490	500	460	480	240	---
942 XBASE4 WO	490	460	420-500 (*460)	430-510 (*480)	---	---
942 XBASE4 WOFA	490	460	420-500 (*460)	430-510 (*480)	---	---
942 XBASE4 P	490	500	420-500 (*460)	430-510 (*480)	---	---
942 A XBASE4 WO	490	460	420-500 (*460)	430-510 (*480)	240	---
942 A XBASE4 WOFA	490	460	420-500 (*460)	430-510 (*480)	240	---
942 A XBASE4 P	490	500	420-500 (*460)	430-510 (*480)	240	---
942 XBASE5 WO	490	460	420-540	430-550	---	---
942 XBASE5 WOFA	490	460	420-540	430-550	---	---
942 XBASE5 P	490	500	420-540	430-550	---	---
942 A XBASE5 WO	490	460	420-540	430-550	240	---
942 A XBASE5 WOFA	490	460	420-540	430-550	240	---
942 A XBASE5 P	490	500	420-540	430-550	240	---
945 L SLEDGE	460	410	440	650	---	---
945 H SLEDGE	460	410	440	800	---	---

Tyggång

Enhet: cm

Art.nr	Bredd 140
942 WO	62
942 WOFA	62
942 P	62
942 A WO	62
942 A WOFA	62
942 A P	62
942 SLEDGE WO	62
942 SLEDGE WOFA	62
942 SLEDGE P	62
942 A SLEDGE WO	62
942 A SLEDGE WOFA	62
942 A SLEDGE P	62
942 CFRAME WO	62
942 CFRAME WOFA	62
942 CFRAME P	62
942 A CFRAME WO	62
942 A CFRAME WOFA	62
942 A CFRAME P	62
942 XBASE4 WO	62
942 XBASE4 WOFA	62
942 XBASE4 P	62
942 A XBASE4 WO	62
942 A XBASE4 WOFA	62
942 A XBASE4 P	62
942 XBASE5 WO	62
942 XBASE5 WOFA	62
942 XBASE5 P	62
942 A XBASE5 WO	62
942 A XBASE5 WOFA	62
942 A XBASE5 P	62
945 L SLEDGE	60(*2)
945 H SLEDGE	60(*2)

20 % rabatt ska dras av på angivna priser.

		Artikel nr	Pris kronor	
			Bok Björk	Övrigt
 <p>P252/P252 T</p>	<p>Frisbee P 252 Klädd sits. Metallben i svart, silver, vit, mörkgrå eller accentfärg*. Glidfot av plast.</p>	<p>P 252 tyg priskl. Basic tyg priskl. 1 tyg priskl. 2 tyg priskl. 3 tyg priskl. 4 (ej Joy) tyg priskl. 4 Joy tyg priskl. 5 läder kundtyg</p>		805
				930
				1001
				1098
				1184
				1014
				884
	Tillägg för:			
	*Accentfärg			145
	Roströd, Spearmint, Blåbär, Pistage, Saffran			
	Glidfot med filt.	FGL		29
	Frisbee P 252 T			
	Som ovan men med sits i bok eller björk.	P 252 T	718	
	Tillägg för:			
	*Accentfärg			145
	Roströd, Spearmint, Blåbär, Pistage, Saffran			
	Glidfot med filt.	FGL		29
 <p>P253L/P253L T</p>	<p>Frisbee P 253L Klädd sits. Metallben i svart, silver, vit, mörkgrå eller accentfärg*. Fotring. Glidfot av plast.</p>	<p>P 253L tyg priskl. Basic tyg priskl. 1 tyg priskl. 2 tyg priskl. 3 tyg priskl. 4 tyg priskl. 5 läder kundtyg</p>		1270
				1346
				1395
				1466
				1649
				1479
				1349
	Tillägg för:			
	*Accentfärg			229
	Roströd, Spearmint, Blåbär, Pistage, Saffran			
	Glidfot med filt.	FGL		29
	Frisbee P 253L T			
	Som ovan men med sits i bok eller björk.	P 253L T	1183	
	Tillägg för:			
	*Accentfärg			229
	Roströd, Spearmint, Blåbär, Pistage, Saffran			
	Glidfot med filt.	FGL		29
 <p>P253/253 T</p>	<p>Frisbee P 253 Klädd sits. Metallben i svart, silver, vit, mörkgrå eller accentfärg*. Fotring. Glidfot av plast.</p>	<p>P 253 tyg priskl. Basic tyg priskl. 1 tyg priskl. 2 tyg priskl. 3 tyg priskl. 4 tyg priskl. 5 läder kundtyg</p>		1299
				1375
				1424
				1495
				1678
				1508
				1378
	Tillägg för:			
	*Accentfärg			248
	Roströd, Spearmint, Blåbär, Pistage, Saffran			
	Glidfot med filt.	FGL		29
	Frisbee P 253 T			
	Som ovan men med sits i bok eller björk.	P 253 T	1212	
	Tillägg för:			
	*Accentfärg			248
	Roströd, Spearmint, Blåbär, Pistage, Saffran			
	Glidfot med filt.	FGL		29

20 % rabatt ska dras av på angivna priser.

Utvändiga mått
Enhet: mm/kg

Art.nr	Totalbredd	Totaldjup	Totalhöjd	Vikt
P 252	360	360	460	2,7
P 252 T	350	350	450	3,2
P 253L	390	390	640	4,3
P 253L T	390	390	630	4,8
P 253	390	390	800	4,6
P 253 T	390	390	790	5,1

Funktionsmått
Enhet: mm

Art.nr	Sitsbredd	Sittdjup	Sitthöjd	Sitshöjd	Armstödshöjd	Stapelbar
P 252	360	360	450	450	---	9
P 252 T	350	350	450	450	---	9
P 253L	360	360	460	630	---	---
P 253L T	350	350	460	630	---	---
P 253	360	360	460	790	---	---
P 253 T	350	350	460	790	---	---

Tyngtgång

Enhet: cm

* = antal sitsar

Art.nr	Bredd 140
P 252	55 (*2)
P 252 T	---
P 253L	55 (*2)
P 253L T	---
P 253	55 (*2)
P 253 T	---

20 % rabatt ska dras av på angivna priser.

stolar

Jig

Artikel nr	Pris kronor		
	Bok Björk	Laminat: Silver	Övrigt
 <p>558</p> <p>Jig 558 Lackerat metallstativ, svart, silver, vit, mörkgrå eller accentfärg*. Klädd sits och rygg. Glidfot av plast.</p> <p>Tillägg för: *Accentfärg Roströd, Spearmint, Blåbär, Pistage, Saffran Glidfot med filt. Tyst glidfot (som minimerar uppkomst av ljud från stolen)</p>	558		
	tyg prisl. Basic		885
	tyg prisl. 1		952
	tyg prisl. 2		980
	tyg prisl. 3		1041
	tyg prisl. 4		1130
	tyg prisl. 5		1359
	kundtyg		983
			180
	FGL		29
SGL		48	

Jig 558 T Som ovan men med formpressad sits och rygg i bok eller björk.	558 T	848	
---	-------	-----	--

 <p>559</p> <p>Jig 559 Lackerat metallstativ, svart, silver, vit, mörkgrå eller accentfärg*. Med armstöd, klädd sits och rygg. Glidfot av plast. Upphångningsbar.</p> <p>Tillägg för: *Accentfärg Roströd, Spearmint, Blåbär, Pistage, Saffran Glidfot med filt. Tyst glidfot (som minimerar uppkomst av ljud från stolen)</p>	559		
	tyg prisl. Basic		1119
	tyg prisl. 1		1186
	tyg prisl. 2		1214
	tyg prisl. 3		1275
	tyg prisl. 4		1364
	tyg prisl. 5		1593
	kundtyg		1217
			222
	FGL		29
SGL		48	

Jig 559 T Som ovan men med formpressad sits och rygg i bok eller björk.	559 T	1082	
---	-------	------	--

Kopplingsbeslag Av metall för koppling mellan stol-stol, stol-karm. Tillägg per stol.	...KB		197
---	-------	--	-----

 <p>Skrivskiva Laminatskiva och stativ i silver. Skivan är vik- och avtagbar. Högerutförande.</p>	SSJ	867	
---	-----	-----	--

Utvändiga mått
Enhet: mm/kg

Art.nr	Totalbredd	Totaldjup	Totalhöjd	Vikt
558	520	520	790	5,5
558 T	520	520	790	5,5
559	600	520	790	5,9
559 T	600	520	790	5,9

Funktionsmått
Enhet: mm

Art.nr	Sitsbredd	Sittdjup	Sitthöjd	Sitshöjd	Armstödshöjd	Stapelbar
558	410	410	440	470	---	12
558 T	410	410	430	460	---	12
559	410	410	440	470	220	10
559 T	410	410	430	460	220	10

Tygåtgång
Enhet: cm

Art.nr	Bredd 140
558	55
558 T	---
559	55
559 T	---

20 % rabatt ska dras av på angivna priser.

227

**Koy 227**

Klädd sittkorg.
Kryssunderrede i svart plast.
Obromsat hjul som passar både mjuka och hårda golv.
Ställbar sitthöjd.

Artikel nr**Pris kronor**

227	
tyg priskl. Basic	3696
tyg priskl. 1	3830
tyg priskl. 2	3886
tyg priskl. 3	4008
tyg priskl. 4	4186
tyg priskl. 5	4643
läder	5438
kundtyg	3892

Tillägg för:

Glidfot, inget pristillägg

GLIDF

Bromsat hjul. Bromsar vid obelastad stol.
Vid beställning av stol går det att kostnadsfritt
byta obromsade hjul mot bromsade hjul.

CASTB

227A

**Koy 227 A**

Som ovan men med överklädda armstöd.

227 A	
tyg priskl. Basic	5455
tyg priskl. 1	5643
tyg priskl. 2	5721
tyg priskl. 3	5892
tyg priskl. 4	6141
tyg priskl. 5	6781
läder	7993
kundtyg	5730
KS	256

Skoning överkant gavlar i läder.
Ange läderfärg.

Tillägg för:

Glidfot, inget pristillägg

GLIDF

Bromsat hjul. Bromsar vid obelastad stol.
Vid beställning av stol går det att kostnadsfritt
byta obromsade hjul mot bromsade hjul.

CASTB

Utvändiga mått

Enhet: mm/kg

Art.nr	Totalbredd	Totaldjup	Totalhöjd	Vikt
227	610	660	810-950	13
227 A	670	660	810-950	15

Funktionsmått

Enhet: mm





Art.nr	Sitsbredd	Sittdjup	Sitthöjd	Sitshöjd	Armstödshöjd	Stapelbar
227	440	500	400-530	430-570	---	---
227 A	440	500	400-530	430-570	240	---

Tyggång







Enhet: cm

Art.nr	Bredd 140
227	105
227 A	150





20 % rabatt ska dras av på angivna priser.

		Artikel nr	Pris kronor		Övrigt
			Plast: Vit Svart Grå Mörkgrå	Plast: Dimblå Oliv Påron Spearmint Blåbär Korall Citron Nougat Röd	
540	 <p>Leia 540 Sittskal i plast. Lackerat metallstativ, svart, vit eller silver. Glidfot av plast.</p> <p>Tillägg för: Kromat metallstativ. Staplingskydd. Glidfot med filt.</p>	540	1063	1197	
540 A	 <p>Leia 540 A Som ovan men med armstöd. Armstödsplatta i svart eller vit plast.</p> <p>Tillägg för: Kromat metallstativ. Staplingskydd. Glidfot med filt.</p>	540A	1158	1292	
541	 <p>Leia 541 Klätt sittskal. Lackerat metallstativ, svart, vit eller silver. Glidfot av plast.</p> <p>Tillägg för: Kromat metallstativ. Staplingskydd. Glidfot med filt.</p>	541	tyg priskl. Basic tyg priskl. 1 tyg priskl. 2 tyg priskl. 3 tyg priskl. 4 tyg priskl. 5 kundtyg		1830 1929 2036 2102 2234 2736 1975
541 A	 <p>Leia 541 A Klätt sittskal. Lackerat metallstativ, svart, vit eller silver. Armstöd med armstödsplatta i svart eller vit plast. Glidfot av plast.</p> <p>Tillägg för: Kromat metallstativ. Staplingskydd. Glidfot med filt.</p>	541A	tyg priskl. Basic tyg priskl. 1 tyg priskl. 2 tyg priskl. 3 tyg priskl. 4 tyg priskl. 5 kundtyg		2284 2383 2490 2556 2688 3190 2429
			...CH ...STAP FGL		148 94 29





20 % rabatt ska dras av på angivna priser.

		Artikel nr	Pris kronor		
			Plast: Vit Svart Grå Mörkgrå	Plast: Dimblå Oliv Päron Spearmint Blåbär Korall Citron Nougat Röd	Övrigt
	Leia 540 SLEDGE Sittskal i plast. Lackerat metallstativ, svart, vit eller silver. Glidfot av plast. Tillägg för: Kromat metallstativ. Staplingsskydd. Glidfot med filt.	540SLEDGE	1186	1320	
540 SLEDGE		...CH			148
		...STAP			94
		FGL			29
	Leia 540 A SLEDGE Som ovan men med armstöd. Armstödsplatta i svart eller vit plast. Tillägg för: Kromat metallstativ. Staplingsskydd. Glidfot med filt.	540ASLEDGE	1333	1467	
540 A SLEDGE		...CH			148
		...STAP			94
		FGL			29
	Leia 541 SLEDGE Klätt sittskal. Lackerat metallstativ, svart, vit eller silver. Glidfot av plast. Tillägg för: Kromat metallstativ. Staplingsskydd. Glidfot med filt.	541SLEDGE tyg priskl. Basic tyg priskl. 1 tyg priskl. 2 tyg priskl. 3 tyg priskl. 4 tyg priskl. 5 kundtyg			1856 1955 2062 2128 2260 2762 2001
541 SLEDGE		...CH			148
		...STAP			94
		FGL			29
	Leia 541 A SLEDGE Klätt sittskal. Lackerat metallstativ, svart, vit eller silver. Armstöd med armstödsplatta i svart eller vit plast. Glidfot av plast. Tillägg för: Kromat metallstativ. Staplingsskydd. Glidfot med filt.	541ASLEDGE tyg priskl. Basic tyg priskl. 1 tyg priskl. 2 tyg priskl. 3 tyg priskl. 4 tyg priskl. 5 kundtyg			2336 2435 2542 2608 2740 3242 2481
541 A SLEDGE		...CH			148
		...STAP			94
		FGL			29
	Leia 540 XBASE5 Sittskal i plast. Svart kryssunderrede med obromsade hjul. Glidfot, inget pristillägg Bromsat hjul. Bromsar vid obelastad stol. Vid beställning av stol går det att kostnadsfritt byta obromsade hjul mot bromsade hjul.	540XBASE5 GLIDF CASTB	1579	1713	
540 XBASE5					
	Leia 541 XBASE5 Klätt sittskal. Svart kryssunderrede med obromsade hjul. Glidfot, inget pristillägg Bromsat hjul. Bromsar vid obelastad stol. Vid beställning av stol går det att kostnadsfritt byta obromsade hjul mot bromsade hjul.	541XBASE5 tyg priskl. Basic tyg priskl. 1 tyg priskl. 2 tyg priskl. 3 tyg priskl. 4 tyg priskl. 5 kundtyg GLIDF CASTB			2427 2526 2633 2699 2831 3333 2572
541 XBASE5					

20 % rabatt ska dras av på angivna priser.

		Artikel nr	Pris kronor		
			Plast: Vit Svart Grå Mörkgrå	Plast: Dimblå Oliv Påron Spearmint Blåbär Korall Citron Nougat Röd	Övrigt
	Leia 540 M SLEDGE Sittskal i plast. Lackerat metallstativ, svart, vit eller silver. Passar till bordshöjd 900 mm. Glidfot av plast.	540MSLEDGE	1311	1445	
540 M SLEDGE	Tillägg för: Kromat metallstativ. Staplingskydd. Glidfot med filt.	...CH ...STAP FGL			148 94 29
	Leia 541 M SLEDGE Klätt sittskal. Lackerat metallstativ, svart, vit eller silver. Passar till bordshöjd 900 mm. Glidfot av plast.	541MSLEDGE tyg priskl. Basic tyg priskl. 1 tyg priskl. 2 tyg priskl. 3 tyg priskl. 4 tyg priskl. 5 kundtyg			2399 2498 2605 2671 2803 3305 2544
541 M SLEDGE	Tillägg för: Kromat metallstativ. Staplingskydd. Glidfot med filt.	...CH ...STAP FGL			148 94 29
	Leia 540 H SLEDGE Sittskal i plast. Lackerat metallstativ, svart, vit eller silver. Passar till bordshöjd 1050 mm. Glidfot av plast.	540HSLEDGE	1354	1488	
540 H SLEDGE	Tillägg för: Kromat metallstativ. Staplingskydd. Glidfot med filt.	...CH ...STAP FGL			148 94 29
	Leia 541 H SLEDGE Klätt sittskal. Lackerat metallstativ, svart, vit eller silver. Passar till bordshöjd 1050 mm. Glidfot av plast.	541HSLEDGE tyg priskl. Basic tyg priskl. 1 tyg priskl. 2 tyg priskl. 3 tyg priskl. 4 tyg priskl. 5 kundtyg			2453 2552 2659 2725 2857 3359 2598
541 H SLEDGE	Tillägg för: Kromat metallstativ. Staplingskydd. Glidfot med filt.	...CH ...STAP FGL			148 94 29

20 % rabatt ska dras av på angivna priser.

		Artikel nr	Pris kronor		
			Plast: Vit Svart Grå Mörkgrå	Plast: Dimblå Oliv Päron Spearmint Blåbär Korall Citron Nougat Röd	Övrigt
US		Klädd sittdyna Tillägg för klädd sittdyna till 540. Vid stapling av stol med klädd sits krävs staplingskydd.	...US tyg priskl. Basic tyg priskl. 1 tyg priskl. 2 tyg priskl. 3 tyg priskl. 4 tyg priskl. 5 läder kundtyg		455 537 625 680 788 1203 766 575
		Radkoppling Passar 540, 540A, 540 SLEDGE, 540 A SLEDGE, 541, 541A, 541 SLEDGE, 541 A SLEDGE.	RC		405
		Staplingskydd Mörkgrå plast.	1STAPV2		169
		Staplingsvagn Med fyra hjul varav två är låsbara, passar 540, 540A, 540 SLEDGE, 540 A SLEDGE, 541, 541A, 541 SLEDGE, 541 A SLEDGE.	D-0500		6289
		Staplingsvagn Med fyra hjul varav två är låsbara, passar 540, 540A, 540 SLEDGE, 540 A SLEDGE, 541, 541A, 541 SLEDGE, 541 A SLEDGE.	CHAIRTRO1		6968

20 % rabatt ska dras av på angivna priser.

Utvändiga mått
Enhet: mm/kg

Art.nr	Totalbredd	Totaldjup	Totalhöjd	Vikt
540	545	530	860	5,6
540 A	580	530	860	6,2
541	545	530	860	6
541A	580	530	860	6,6
540 SLEDGE	545	530	860	7
540 A SLEDGE	580	530	860	7,7
541 SLEDGE	545	530	860	7,4
541 A SLEDGE	580	530	860	8,1
540 XBASE5	650	620	790-920	8,2
541 XBASE5	650	620	790-920	8,6
540 M SLEDGE	560	560	1050	8,6
541 M SLEDGE	560	560	1050	9
540 H SLEDGE	560	595	1200	9,3
541 H SLEDGE	560	595	1200	9,7
540 US	545	530	860	6,2
540 A US	580	530	860	6,8
540 SLEDGE US	545	530	860	7,6
540 A SLEDGE US	580	530	860	8,3
540 XBASE5 US	650	620	790-920	8,8
540 M SLEDGE US	560	560	1050	9,2
540 H SLEDGE US	560	595	1200	9,9

Funktionsmått
Enhet: mm

Art.nr	Sitsbredd	Sittdjup	Sitthöjd	Sitshöjd	Armstödhöjd	Stapelbar golv/ D-0500/ CHAIRTR01
540	420	425	450	470	---	12 / 10 / 30
540 A	420	425	450	470	205	12 / 10 / 30
541	425	425	455	475	205	12 / 10 / 20
541 A	425	425	455	475	205	12 / 10 / 20
540 SLEDGE	420	425	450	470	---	12 / 10 / 30
540 A SLEDGE	420	425	450	470	205	12 / 10 / 30
541 SLEDGE	425	425	455	475	205	12 / 10 / 20
541 A SLEDGE	425	425	455	475	205	12 / 10 / 20
540 XBASE5	420	425	385-515	405-535	---	---
541 XBASE5	425	425	390-520	410-540	205	---
540 M SLEDGE	420	425	450/650	470	---	10 /---/---
541 M SLEDGE	425	425	455/655	475	205	8 /---/---
540 H SLEDGE	420	425	450/800	470	---	10 /---/---
541 H SLEDGE	425	425	455/805	475	205	8 /---/---
540 US	420	425	460	480	---	12 / 10 / 20
540 A US	420	425	460	480	205	12 / 10 / 20
540 SLEDGE US	420	425	460	480	---	12 / 10 / 20
540 A SLEDGE US	420	425	460	480	205	12 / 10 / 20
540 XBASE5 US	420	425	395-525	415-545	---	---
540 M SLEDGE US	420	425	460/660	480	---	8 /---/---
540 H SLEDGE US	420	425	460/810	480	---	8 /---/---

Tygåtgång
Enhet: cm

Art.nr	Bredd 140
541	74
541 A	74
541 SLEDGE	74
541 A SLEDGE	74
541 XBASE5	74
541 M SLEDGE	74
541 H SLEDGE	74
...US	61

20 % rabatt ska dras av på angivna priser

	Artikel nr	Pris kronor			
		Björk	Svart Vit Mörkgrå	Laminat: Svart Vit Björk	Övrigt
 <p>Lexie 761 Trästol i björk med rund sits. I laminatutförande är stativ i björk, sits och rygg i laminat. Upphångningsbar. Glidfot av plast.</p> <p>Tillägg för: Ljudabsorbent. Glidfot med filt.</p>	761	1518	1807	1732	
	...SAC FGL				299 29

<p>Lexie 761 US Lika 761 men med klädd sits.</p> <p>Tillägg för: Ljudabsorbent. Glidfot med filt.</p>	<p>761 US tyg priskl. Basic tyg priskl. 1 tyg priskl. 2 tyg priskl. 3 tyg priskl. 4 tyg priskl. 5 läder kunttyg</p>	1671	1960	
		1751	2040	
		1785	2074	
		1858	2147	
		1965	2254	
		2239	2528	
		2148	2437	
		1788	2077	
	...SAC FGL			299 29

 <p>Lexie 762 Trästol i björk med fyrkantig sits. I laminatutförande är stativ i björk, sits och rygg i laminat. Upphångningsbar. Glidfot av plast.</p> <p>Tillägg för: Ljudabsorbent. Glidfot med filt.</p>	762	1664	1953	1878	
	...SAC FGL				299 29

<p>Lexie 762 US Lika 762 men med klädd sits.</p> <p>Tillägg för: Ljudabsorbent. Glidfot med filt.</p>	<p>762 US tyg priskl. Basic tyg priskl. 1 tyg priskl. 2 tyg priskl. 3 tyg priskl. 4 tyg priskl. 5 läder kunttyg</p>	1817	2106	
		1897	2186	
		1931	2220	
		2004	2293	
		2111	2400	
		2385	2674	
		2310	2599	
		1934	2223	
	...SAC FGL			299 29

 <p>Ljudabsorbent Grå.</p>	1SACLEX	344
--	---------	-----

Utvändiga mått
Enhet: mm/kg

Art.nr	Totalbredd	Totaldjup	Totalhöjd	Vikt
761	505	460	730	4,1
761 US	505	470	730	4,4
762	505	460	730	4,1
762 US	505	470	730	4,4

Funktionsmått
Enhet: mm

Art.nr	Sitsbredd	Sittdjup	Sitthöjd	Sitshöjd	Armstödshöjd	Stapelbar
761	370	430	440	455	270	4
761 US	380	435	450	465	270	4
762	370	435	440	455	270	3
762 US	380	440	450	465	270	3

Tygåtgång
Enhet: cm



* = antal sitsar

Art.nr	Bredd 140
761	---
761 US	60
762	---
762 US	60

20 % rabatt ska dras av på angivna priser.

stolar

Monroe

		Artikel nr	Pris kronor
 <p>966</p>	<p>Monroe 966 Klädd sittkorg. Lackerat metallstativ, svart, silver, vit eller mörkgrå. Glidfot av plast.</p>	<p>966 tyg priskl. Basic 2230 tyg priskl. 1 2369 tyg priskl. 2 2520 tyg priskl. 3 2612 tyg priskl. 4 2797 tyg priskl. 5 3504 kundtyg 2433</p>	
		<p>Tillägg för: Kromat metallstativ. ...CH 252 Glidfot med filt. FGL 29</p>	
 <p>966 A</p>	<p>Monroe 966 A Som ovan men med armstöd. Armstödsplatta av svart plast.</p>	<p>966A tyg priskl. Basic 2497 tyg priskl. 1 2636 tyg priskl. 2 2787 tyg priskl. 3 2879 tyg priskl. 4 3064 tyg priskl. 5 3771 kundtyg 2700</p>	
		<p>Tillägg för: Kromat metallstativ. ...CH 252 Glidfot med filt. FGL 29</p>	
 <p>966 C</p>	<p>Monroe 966 C Klädd sittkorg. Lackerat metallstativ, svart, silver, vit eller mörkgrå. Obromsat hjul som passar både mjuka och hårda golv.</p>	<p>966C tyg priskl. Basic 2698 tyg priskl. 1 2837 tyg priskl. 2 2988 tyg priskl. 3 3080 tyg priskl. 4 3265 tyg priskl. 5 3972 kundtyg 2901</p>	
		<p>Tillägg för: Kromat metallstativ. ...CH 252 Bromsat hjul. Bromsar vid obelastad stol. CASTB 0 Vid beställning av stol går det att kostnadsfritt byta obromsade hjul mot bromsade hjul.</p>	
 <p>966AC</p>	<p>Monroe 966 AC Som ovan men med armstöd. Armstödsplatta av svart plast.</p>	<p>966AC tyg priskl. Basic 2964 tyg priskl. 1 3103 tyg priskl. 2 3254 tyg priskl. 3 3346 tyg priskl. 4 3531 tyg priskl. 5 4238 kundtyg 3167</p>	
		<p>Tillägg för: Kromat metallstativ. ...CH 252 Bromsat hjul. Bromsar vid obelastad stol. CASTB 0 Vid beställning av stol går det att kostnadsfritt byta obromsade hjul mot bromsade hjul.</p>	
 <p>966 SLEDGE</p>	<p>Monroe 966 SLEDGE Klädd sittkorg. Lackerat metallstativ, svart, silver eller vitt. Glidfot av plast.</p>	<p>966SLEDGE tyg priskl. Basic 2288 tyg priskl. 1 2427 tyg priskl. 2 2578 tyg priskl. 3 2670 tyg priskl. 4 2855 tyg priskl. 5 3562 kundtyg 2491</p>	
		<p>Tillägg för: Kromat metallstativ. ...CH 258 Glidfot med filt. FGL 29</p>	
 <p>966 A SLEDGE</p>	<p>Monroe 966 A SLEDGE Som ovan men med armstöd. Armstödsplatta av svart plast.</p>	<p>966ASLEDGE tyg priskl. Basic 2564 tyg priskl. 1 2703 tyg priskl. 2 2854 tyg priskl. 3 2946 tyg priskl. 4 3131 tyg priskl. 5 3838 kundtyg 2767</p>	
		<p>Tillägg för: Kromat metallstativ. ...CH 258 Glidfot med filt. FGL 29</p>	

20 % rabatt ska dras av på angivna priser.



967 XBASE

Monroe 967 XBASE

Klädd sittkorg.
Kryssunderrede i svart plast.
Ställbar sitthöjd.
Obromsat hjul som passar både mjuka och hårda golv.

967XBASE	
tyg priskl. Basic	2897
tyg priskl. 1	3036
tyg priskl. 2	3187
tyg priskl. 3	3279
tyg priskl. 4	3464
tyg priskl. 5	4171
kundtyg	3100

Tillägg för:

Kryssunderrede polerat.
Kryssunderrede i svart aluminium.
Kryssunderrede i mörkgrå aluminium.
Glidfot, inget pristillägg
Bromsat hjul. Bromsar vid obelastad stol.
Vid beställning av stol går det att kostnadsfritt byta obromsade hjul mot bromsade hjul.

ALUMP	803
ALUMB	496
ALUMDG	496
GLIDF	0
CASTB	0



967A XBASE

Monroe 967 A XBASE

Som ovan men med armstödsbåge i svart, vit eller mörkgrå.

967AXBASE	
tyg priskl. Basic	3770
tyg priskl. 1	3909
tyg priskl. 2	4060
tyg priskl. 3	4152
tyg priskl. 4	4337
tyg priskl. 5	5044
kundtyg	3973

Tillägg för:

Klätt armstöd.
Klätt armstöd.
Polerat armstöd.
Kryssunderrede polerat.
Kryssunderrede i svart aluminium.
Kryssunderrede i mörkgrå aluminium.
Glidfot, inget pristillägg
Bromsat hjul. Bromsar vid obelastad stol.
Vid beställning av stol går det att kostnadsfritt byta obromsade hjul mot bromsade hjul.

konstläder	749
läder	999
POL	419
ALUMP	803
ALUMB	496
ALUMDG	496
GLIDF	0
CASTB	0

Utvändiga mått

Enhet: mm/kg

Art.nr	Totalbredd	Totaldjup	Totalhöjd	Vikt
966	570	600	1000	8,5
966 A	570	600	1000	9,1
966 C	570	600	1005	9,1
966 AC	570	600	1005	10,4
966 SLEDGE	530	600	1000	9,6
966 A SLEDGE	530	600	1000	10,1
967 XBASE	670	650	950-1100	11,2
967 A XBASE	670	650	950-1100	13,3

Funktionsmått

Enhet: mm







Art.nr	Sitsbredd	Sittdjup	Sitthöjd	Sitshöjd	Armstödshöjd	Stapelbar
966	470	450	455	480	---	3
966 A	470	450	455	480	245	3
966 C	470	440	455	480	---	---
966 AC	470	440	455	480	245	---
966 SLEDGE	470	450	455	480	---	3
966 A SLEDGE	470	450	455	480	240	3
967 XBASE	470	450	410-550	440-580	---	---
967 A XBASE	470	450	410-550	440-580	270	---

Tygåtgång







Enhet: cm

Art.nr	Bredd 140
966	105
966 A	105
966 C	105
966 AC	105
966 SLEDGE	105
966 A SLEDGE	105
967 XBASE	105
967 A XBASE	105







20 % rabatt ska dras av på angivna priser.

stolar		Nilo				
		Artikel nr	Pris kronor			
		Björk	Laminat: Björk Svart Vit			
			Övrigt			
 <p>430</p>	<p>Nilo 430 Sittskal i trä eller laminat. Lackerat metallstativ, svart, vit eller silver. Glidfot av plast.</p> <p>Tillägg för: Kromat metallstativ. Staplingsskydd. Handtag/urtag i rygg. Glidfot med filt.</p>	<p>430</p> <p>1101</p> <p>1216</p> <p>...CH ...STAP ...HANDB FGL</p>	<p>156 115 146 29</p>			
	 <p>430A</p>	<p>Nilo 430A Sittskal i trä eller laminat. Lackerat metallstativ, svart, vit eller silver. Armstöd i svart. Glidfot av plast.</p> <p>Tillägg för: Kromat metallstativ. Staplingsskydd. Handtag/urtag i rygg. Glidfot med filt.</p>	<p>430A</p> <p>1393</p> <p>1508</p> <p>...CH ...STAP ...HANDB FGL</p>	<p>156 115 146 29</p>		
		 <p>430 US</p>	<p>Nilo 430 US Sittskal i trä eller laminat med klädd sittdyna. Lackerat metallstativ, svart, vit eller silver. Glidfot av plast.</p> <p>Tillägg för: Kromat metallstativ. Staplingsskydd. Handtag/urtag i rygg. Glidfot med filt.</p>	<p>430 US tyg priskl. Basic tyg priskl. 1 tyg priskl. 2 tyg priskl. 3 tyg priskl. 4 tyg priskl. 5 läder kundtyg</p> <p>1498 1581 1616 1691 1802 2085 1925 1619</p> <p>1613 1696 1731 1806 1917 2200 2040 1734</p> <p>...CH ...STAP ...HANDB FGL</p>	<p>156 115 146 29</p>	
			 <p>430A US</p>	<p>Nilo 430A US Sittskal i trä eller laminat med klädd sittdyna. Lackerat metallstativ, svart, vit eller silver. Armstöd i svart. Glidfot av plast.</p> <p>Tillägg för: Kromat metallstativ. Staplingsskydd. Handtag/urtag i rygg. Glidfot med filt.</p>	<p>430A US tyg priskl. Basic tyg priskl. 1 tyg priskl. 2 tyg priskl. 3 tyg priskl. 4 tyg priskl. 5 läder kundtyg</p> <p>1790 1873 1908 1983 2094 2377 2217 1911</p> <p>1905 1988 2023 2098 2209 2492 2332 2026</p> <p>...CH ...STAP ...HANDB FGL</p>	<p>156 115 146 29</p>
				 <p>431</p>	<p>Nilo 431 Klätt sittskal. Lackerat metallstativ, svart, vit eller silver. Glidfot av plast.</p> <p>Tillägg för: Kromat metallstativ. Staplingsskydd. Glidfot med filt.</p>	<p>431 tyg priskl. Basic tyg priskl. 1 tyg priskl. 2 tyg priskl. 3 tyg priskl. 4 tyg priskl. 5 läder kundtyg</p> <p>1535 1664 1718 1835 2006 2444 2530 1724</p> <p>...CH ...STAP FGL</p>
 <p>431A</p>					<p>Nilo 431A Klätt sittskal. Lackerat metallstativ, svart, vit eller silver. Armstöd i svart. Glidfot av plast.</p> <p>Tillägg för: Kromat metallstativ. Staplingsskydd. Glidfot med filt.</p>	<p>431A tyg priskl. Basic tyg priskl. 1 tyg priskl. 2 tyg priskl. 3 tyg priskl. 4 tyg priskl. 5 läder kundtyg</p> <p>1825 1954 2008 2125 2296 2734 2820 2014</p> <p>...CH ...STAP FGL</p>

20 % rabatt ska dras av på angivna priser.

		Artikel nr	Pris kronor		
			Björk	Laminat: Björk Svart Vit	Övrigt
	Nilo 430 SLEDGE Sittskal i trä eller laminat. Lackerat metallstativ, svart, vit eller silver. Glidfot av plast. Tillägg för: Kromat metallstativ. Staplingskydd. Handtag/urtag i rygg. Glidfot med filt.	430SLEDGE	1217	1332	
430 SLEDGE		...CH			156
		...STAP			115
		...HANDB			146
		FGL			29
	Nilo 430A SLEDGE Sittskal i trä eller laminat. Lackerat metallstativ, svart, vit eller silver. Armstöd i svart. Glidfot av plast. Tillägg för: Kromat metallstativ. Staplingskydd. Handtag/urtag i rygg. Glidfot med filt.	430ASLEDGE	1507	1622	
430A SLEDGE		...CH			156
		...STAP			115
		...HANDB			146
		FGL			29
	Nilo 430 SLEDGE US Sittskal i trä eller laminat med klädd sittdyna. Lackerat metallstativ, svart, vit eller silver. Glidfot av plast. Tillägg för: Kromat metallstativ. Staplingskydd. Handtag/urtag i rygg. Glidfot med filt.	430SLEDGE US tyg priskl. Basic tyg priskl. 1 tyg priskl. 2 tyg priskl. 3 tyg priskl. 4 tyg priskl. 5 läder kundtyg	1614 1697 1732 1807 1918 2201 2041 1735	1729 1812 1847 1922 2033 2316 2156 1850	
430 SLEDGE US		...CH			156
		...STAP			115
		...HANDB			146
		FGL			29
	Nilo 430A SLEDGE US Sittskal i trä eller laminat med klädd sittdyna. Lackerat metallstativ, svart, vit eller silver. Armstöd i svart. Glidfot av plast. Tillägg för: Kromat metallstativ. Staplingskydd. Handtag/urtag i rygg. Glidfot med filt.	430ASLEDGE US tyg priskl. Basic tyg priskl. 1 tyg priskl. 2 tyg priskl. 3 tyg priskl. 4 tyg priskl. 5 läder kundtyg	1904 1987 2022 2097 2208 2491 2331 2025	2019 2102 2137 2212 2323 2606 2446 2140	
430A SLEDGE US		...CH			156
		...STAP			115
		...HANDB			146
		FGL			29
	Nilo 431 SLEDGE Klätt sittskal. Lackerat metallstativ, svart, vit eller silver. Glidfot av plast. Tillägg för: Kromat metallstativ. Staplingskydd. Glidfot med filt.	431SLEDGE tyg priskl. Basic tyg priskl. 1 tyg priskl. 2 tyg priskl. 3 tyg priskl. 4 tyg priskl. 5 läder kundtyg			1651 1780 1834 1951 2122 2560 2646 1840
431 SLEDGE		...CH			156
		...STAP			115
		FGL			29
	Nilo 431A SLEDGE Klätt sittskal. Lackerat metallstativ, svart, vit eller silver. Armstöd i svart. Glidfot av plast. Tillägg för: Kromat metallstativ. Staplingskydd. Glidfot med filt.	431ASLEDGE tyg priskl. Basic tyg priskl. 1 tyg priskl. 2 tyg priskl. 3 tyg priskl. 4 tyg priskl. 5 läder kundtyg			1941 2070 2124 2241 2412 2850 2936 2130
431A SLEDGE		...CH			156
		...STAP			115
		FGL			29

20 % rabatt ska dras av på angivna priser.

		Artikel nr	Pris kronor		
			Björk	Laminat: Björk Svart Vit	Övrigt
 <p>430C</p>	<p>Nilo 430 C Sittskal i trä eller laminat. Lackerat metallstativ, svart, vit eller silver. Hjul med gummibana. Bromsad/obromsad.</p> <p>Tillägg för: Kromat metallstativ. Staplingsskydd. Handtag/urtag i rygg.</p>	<p>430 C</p>	1448	1563	
		...CH			156
		...STAP			115
		...HANDB			146
 <p>430AC</p>	<p>Nilo 430A C Sittskal i trä eller laminat. Lackerat metallstativ, svart, vit eller silver. Armstöd i svart. Hjul med gummibana. Bromsad/obromsad.</p> <p>Tillägg för: Kromat metallstativ. Staplingsskydd. Handtag/urtag i rygg.</p>	<p>430A C</p>	1740	1855	
		...CH			156
		...STAP			115
		...HANDB			146
 <p>430C US</p>	<p>Nilo 430 C US Sittskal i trä eller laminat med klädd sittdyna. Lackerat metallstativ, svart, vit eller silver. Hjul med gummibana. Bromsad/obromsad.</p> <p>Tillägg för: Kromat metallstativ. Staplingsskydd. Handtag/urtag i rygg.</p>	<p>430 C US tyg priskl. Basic tyg priskl. 1 tyg priskl. 2 tyg priskl. 3 tyg priskl. 4 tyg priskl. 5 läder kundtyg</p>	1845 1928 1963 2038 2149 2432 2272 1966	1960 2043 2078 2153 2264 2547 2387 2081	
		...CH			156
		...STAP			115
		...HANDB			146
 <p>430AC US</p>	<p>Nilo 430A C US Sittskal i trä eller laminat med klädd sittdyna. Lackerat metallstativ, svart, vit eller silver. Armstöd i svart. Hjul med gummibana. Bromsad/obromsad.</p> <p>Tillägg för: Kromat metallstativ. Staplingsskydd. Handtag/urtag i rygg.</p>	<p>430A C US tyg priskl. Basic tyg priskl. 1 tyg priskl. 2 tyg priskl. 3 tyg priskl. 4 tyg priskl. 5 läder kundtyg</p>	2137 2220 2255 2330 2441 2724 2564 2258	2252 2335 2370 2445 2556 2839 2679 2373	
		...CH			156
		...STAP			115
		...HANDB			146
 <p>431C</p>	<p>Nilo 431 C Klätt sittskal. Lackerat metallstativ, svart, vit eller silver. Hjul med gummibana. Bromsad/obromsad.</p> <p>Tillägg för: Kromat metallstativ. Staplingsskydd.</p>	<p>431 C tyg priskl. Basic tyg priskl. 1 tyg priskl. 2 tyg priskl. 3 tyg priskl. 4 tyg priskl. 5 läder kundtyg</p>			1882 2011 2065 2182 2353 2791 2877 2071
		...CH			156
		...STAP			115
 <p>431AC</p>	<p>Nilo 431A C Klätt sittskal. Lackerat metallstativ, svart, vit eller silver. Armstöd i svart. Hjul med gummibana. Bromsad/obromsad.</p> <p>Tillägg för: Kromat metallstativ. Staplingsskydd.</p>	<p>431A C tyg priskl. Basic tyg priskl. 1 tyg priskl. 2 tyg priskl. 3 tyg priskl. 4 tyg priskl. 5 läder kundtyg</p>			2172 2301 2355 2472 2643 3081 3167 2361
		...CH			156
		...STAP			115
 <p>RC</p>	<p>Radkoppling Av metall för koppling mellan stol-stol.</p>	<p>RC</p>			405

20 % rabatt ska dras av på angivna priser.

Utvändiga mått
Enhet: mm/kg

Art.nr	Totalbredd	Totaldjup	Totalhöjd	Vikt
430	495	545	845	4,9
430 A	530	545	845	5,5
430 US	495	545	845	6
430 A US	530	545	845	6,6
431	495	550	845	5,2
431 A	530	550	845	5,8
430 C	515	545	845	5
430 A C	530	545	845	5,6
430 C US	515	545	845	6,1
430 A C US	530	545	845	6,7
431 C	515	545	845	5,3
431 A C	530	545	845	5,9
430 SLEDGE	485	530	845	6,5
430 A SLEDGE	525	530	845	7
430 SLEDGE US	485	530	845	7,6
430 A SLEDGE US	525	530	845	8,1
431 SLEDGE	485	535	845	6,8
431 A SLEDGE	525	535	845	7,3

Funktionsmått
Enhet: mm

Art.nr	Sitsbredd	Sittdjup	Sitthöjd	Sitshöjd	Armstödshöjd	Stapelbar golv/ D-0500/ CHAIRTR01
430	415	465	450	470	---	12/10/30
430 A	415	465	450	470	200	12/10/30
430 US	415	465	460	480	---	12/10/20
430 A US	415	465	460	480	200	12/10/20
431	415	465	450	470	---	12/10/20
431 A	415	465	450	470	200	12/10/20
430 C	415	465	450	470	---	12/10/30
430 A C	415	465	450	470	200	12/10/30
430 C US	415	465	460	480	---	12/10/20
430 A C US	415	465	460	480	200	12/10/20
431 C	415	465	450	470	---	12/10/20
431 A C	415	465	450	470	200	12/10/20
430 SLEDGE	415	465	450	470	---	12/10/30
430 A SLEDGE	415	465	450	470	200	12/10/30
430 SLEDGE US	415	465	460	480	---	12/10/20
430 A SLEDGE US	415	465	460	480	200	12/10/20
431 SLEDGE	415	465	450	470	---	12/10/20
431 A SLEDGE	415	465	450	470	200	12/10/20

20 % rabatt ska dras av på angivna priser.





Tygätgång
Enhet: cm

Art.nr	Bredd 140
430	---
430 A	---
430 US	50
430 A US	50
431	96
431 A	96
430 C	---
430 A C	---
430 C US	50
430 A C US	50
431 C	96
431 A C	96
430 SLEDGE	---
430 A SLEDGE	---
430 SLEDGE US	50
430 A SLEDGE US	50
431 SLEDGE	96
431 A SLEDGE	96

20 % rabatt ska dras av på angivna priser.

stolar

Polett

	Artikel nr	Pris kronor				Övrigt
		Bok Björk	Ek	Bets: Vit Svart		
 861	Polett 861 Stativ, sits och rygg i ek, bok, björk eller bets. Glidfot av plast.	861	1626	1752	1752	
	Stativ i ek, bok eller björk. Vitbetsad sits och rygg.	861W	1752	1752		
	Stativ i ek, bok eller björk. Svartbetsad sits och rygg.	861B	1752	1752		
	Tillägg för: Glidfot med filt.	FGL				29
 861US	Polett 861 US Lika 861 men med klädd sits.	861 US				
		tyg priskl. Basic	1778	1904	1904	
		tyg priskl. 1	1845	1971	1971	
		tyg priskl. 2	1873	1999	1999	
		tyg priskl. 3	1934	2060	2060	
		tyg priskl. 4	2023	2149	2149	
		tyg priskl. 5	2252	2378	2378	
		kundtyg	1876	2002	2002	
		Tillägg för: Glidfot med filt.	FGL			29
	 862	Polett 862 Stativ, sits och rygg i ek, bok, björk eller bets. Glidfot av plast.	862	1795	1921	1921
Stativ i ek, bok eller björk. Vitbetsad sits och rygg.		862W	1921	1921		
Stativ i ek, bok eller björk. Svartbetsad sits och rygg.		862B	1921	1921		
Tillägg för: Glidfot med filt.		FGL				29
 862US	Polett 862 US Lika 862 men med klädd sits.	862 US				
		tyg priskl. Basic	1947	2073	2073	
		tyg priskl. 1	2014	2140	2140	
		tyg priskl. 2	2042	2168	2168	
		tyg priskl. 3	2103	2229	2229	
		tyg priskl. 4	2192	2318	2318	
		tyg priskl. 5	2421	2547	2547	
		kundtyg	2045	2171	2171	
		Tillägg för: Glidfot med filt.	FGL			29

Utvändiga mått

Enhet: mm/kg

Art.nr	Totalbredd	Totaldjup	Totalhöjd	Vikt
861	520	490	780	4,4
861 US	530	480	790	4,5
862	470	490	780	4,6
862 US	470	480	790	4,7

Funktionsmått

Enhet: mm

Art.nr	Sitsbredd	Sittdjup	Sitthöjd	Sitshöjd	Armstödhöjd	Stapelbar
861	400	430	450	470	---	5
861 US	400	400	450	480	---	5
862	400	420	450	470	---	---
862 US	400	400	450	480	---	---

Tygätgång

Enhet: cm

Art.nr	Bredd 140
861 US	50
862 US	50

20 % rabatt ska dras av på angivna priser.



809

Remus 809

Karmstol helt överklädd,
inkl. 4 hjul med gummibana.

Tillägg för:
Skoning överkant gavlar i läder.
Ange läderfärg.

Artikel nr**Pris kronor**

809	
tyg priskl. Basic	5025
tyg priskl. 1	5380
tyg priskl. 2	5528
tyg priskl. 3	5852
tyg priskl. 4	6323
tyg priskl. 5	7534
läder	9277
kundtyg	5544
KS	759

Utvändiga mått

Enhet: mm/kg

Art.nr	Totalbredd	Totaldjup	Totalhöjd	Vikt
809	600	620	830	16,5

Funktionsmått

Enhet: mm

Art.nr	Sitsbredd	Sittdjup	Sitthöjd	Sitshöjd	Armstödshöjd	Stapelbar
809	450	440	420	460	210	---

Tyggång



Enhet: cm

Art.nr	Bredd 140
809	295

20 % rabatt ska dras av på angivna priser.

stolar

Riff

	Artikel nr	Pris kronor			
		Bok Björk	Ek	Laminat: Vit Svart	Övrigt
 <p>345/346</p>	Riff 345				
	Lackerat metallstativ i svart, silver eller vit.	345	1118	1204	1204
	Sits och rygg i formpressad bok, björk, ek eller laminat.				
	Ryggstödet är utformat för upphängning på bordsskiva.				
	Glidfot av plast.				
	Tillägg för:				
	Kromat metallstativ.	...CH			377
	Glidfot med filt.	FGL			29
	Ledad glidfot.	LGL			49
	Ledad glidfot med filt.	LFGL			77
Tyst glidfot (som minimerar uppkomst av ljud från stolen)	SGL			48	
	Riff 346				
Som ovan men med klädd sits.	346				
	tyg priskl. Basic	1243	1329	1329	
	tyg priskl. 1	1317	1403	1403	
	tyg priskl. 2	1348	1434	1434	
	tyg priskl. 3	1415	1501	1501	
	tyg priskl. 4	1513	1599	1599	
	tyg priskl. 5	1764	1850	1850	
	kundtyg	1351	1437	1437	
Tillägg för:					
Kromat metallstativ.	...CH			377	
Glidfot med filt.	FGL			29	
Ledad glidfot.	LGL			49	
Ledad glidfot med filt.	LFGL			77	
Tyst glidfot (som minimerar uppkomst av ljud från stolen)	SGL			48	
 <p>345A/346A</p>	Riff 345A				
	Lackerat metallstativ i svart, silver eller vit.	345	1289	1375	1375
	Sits och rygg i formpressad bok, björk, ek eller laminat.				
	Armstöd i svart plast integrerade på ryggen.				
	Vid silverstativ, grå armstöd.				
	Ryggstödet är utformat för upphängning på bordsskiva.				
	Glidfot av plast.				
	Tillägg för:				
	Kromat metallstativ.	...CH			377
	Glidfot med filt.	FGL			29
Ledad glidfot.	LGL			49	
Ledad glidfot med filt.	LFGL			77	
Tyst glidfot (som minimerar uppkomst av ljud från stolen)	SGL			48	
	Riff 346A				
Som ovan men med klädd sits.	346A				
	tyg priskl. Basic	1413	1499	1499	
	tyg priskl. 1	1487	1573	1573	
	tyg priskl. 2	1518	1604	1604	
	tyg priskl. 3	1585	1671	1671	
	tyg priskl. 4	1683	1769	1769	
	tyg priskl. 5	1934	2020	2020	
	kundtyg	1521	1607	1607	
Tillägg för:					
Kromat metallstativ.	...CH			377	
Glidfot med filt.	FGL			29	
Ledad glidfot.	LGL			49	
Ledad glidfot med filt.	LFGL			77	
Tyst glidfot (som minimerar uppkomst av ljud från stolen)	SGL			48	
	Kopplingsbeslag				
Av metall för koppling mellan stol-stol.	...KB				197
Tillägg per stol.					

20 % rabatt ska dras av på angivna priser.

Utvändiga mått
Enhet: mm/kg

Art.nr	Totalbredd	Totaldjup	Totalhöjd	Vikt
345	500	490	740	4,3
346	500	490	740	4,3
345 A	510	490	780	4,5
346 A	510	490	780	4,5

Funktionsmått
Enhet: mm

*= Med undantag för stol med stomme i svart eller silver och rygg i laminat som EJ är stapelbar





Art.nr	Sitsbredd	Sittdjup	Sitthöjd	Sitshöjd	Armstödshöjd	Stapelbar
345	370	440	440	470	---	6*
346	380	450	440	470	---	6*
345 A	370	440	440	470	270	6*
346 A	380	450	440	470	270	6*

Tyggång
Enhet: cm



* = antal sitsar

Art.nr	Bredd 140
345	---
346	60 (*2)
345 A	---
346 A	60 (*2)



20 % rabatt ska dras av på angivna priser.

	Artikel nr	Pris kronor					
		Björk	Ek Vitpigmen- terad ask	Betsad ask: Vit Svart Mellangrä Mörkgrå Mjukrosa Mörkröd Mellanbrun Gråblå Mörkblå Mörkgrön Grågrön	Plast: Svart	Övrigt:	
 <p>524</p>	<p>Siro 524 Klädd sittkorg. Lackerat metallstativ, svart, silver, vit eller mörkgrå. Glidfot av plast.</p>	<p>524 tyg priskl. Basic tyg priskl. 1 tyg priskl. 2 tyg priskl. 3 tyg priskl. 4 tyg priskl. 5 läder kundtyg</p>					<p>1988 2109 2240 2320 2480 3091 3064 2165</p>
	Tillägg för: Glidfot med filt.	FGL					29
 <p>524 AT</p>	<p>Siro 524 AT Klädd sittkorg. Lackerat metallstativ, svart, silver, vit eller mörkgrå. Armstöd i trä. Glidfot av plast.</p>	<p>524 AT tyg priskl. Basic tyg priskl. 1 tyg priskl. 2 tyg priskl. 3 tyg priskl. 4 tyg priskl. 5 läder kundtyg</p>	<p>2804 2925 3056 3136 3296 3907 3880 2981</p>	<p>2832 2953 3084 3164 3324 3935 3908 3009</p>	<p>2944 3065 3196 3276 3436 4047 4020 3121</p>		<p>29</p>
	Tillägg för: Glidfot med filt.	FGL					29
 <p>524 AP</p>	<p>Siro 524 AP Som ovan men med armstöd i plast.</p>	<p>524 AP tyg priskl. Basic tyg priskl. 1 tyg priskl. 2 tyg priskl. 3 tyg priskl. 4 tyg priskl. 5 läder kundtyg</p>					<p>2243 2364 2495 2575 2735 3346 3319 2420</p>
	Tillägg för: Glidfot med filt.	FGL					29
 <p>524 AT C</p>	<p>Siro 524 AT C Klädd sittkorg. Lackerat metallstativ, svart, silver, vit eller mörkgrå. Armstöd i trä. Obromsat hjul som passar både mjuka och hårda golv.</p>	<p>524 AT C tyg priskl. Basic tyg priskl. 1 tyg priskl. 2 tyg priskl. 3 tyg priskl. 4 tyg priskl. 5 läder kundtyg</p>	<p>3059 3180 3311 3391 3551 4162 4135 2675</p>	<p>3087 3208 3339 3419 3579 4190 4163 3264</p>	<p>3199 3320 3451 3531 3691 4302 4275 3376</p>		<p>0</p>
	Tillägg för: Bromsat hjul. Bromsar vid obelastad stol. Vid beställning av stol går det att kostnadsfritt byta obromsade hjul mot bromsade hjul.	CASTB					0
 <p>524 AP C</p>	<p>Siro 524 AP C Som ovan men med armstöd i plast.</p>	<p>524 AP C tyg priskl. Basic tyg priskl. 1 tyg priskl. 2 tyg priskl. 3 tyg priskl. 4 tyg priskl. 5 läder kundtyg</p>					<p>2498 2619 2750 2830 2990 3601 3574 2675</p>
	Tillägg för: Bromsat hjul. Bromsar vid obelastad stol. Vid beställning av stol går det att kostnadsfritt byta obromsade hjul mot bromsade hjul.	CASTB					0

20 % rabatt ska dras av på angivna priser.

		Artikel nr	Pris kronor					
			Björk	Ek Vitpigmen- terad ask	Betsad ask: Vit Svart Mellangrå Mörkgrå Mjukrosa Mörkröd Mellanbrun Gråblå Mörkblå Mörkgrön Grågrön	Plast: Svart	Övrigt:	
 <p>524 CFRAME</p>	<p>Siro 524 CFRAME Klädd sittkorg. Lackerat metallstativ, svart, silver, vit eller mörkgrå. Glidfot av plast.</p>	<p>524 CFRAME tyg priskl. Basic tyg priskl. 1 tyg priskl. 2 tyg priskl. 3 tyg priskl. 4 tyg priskl. 5 läder kundtyg</p>					2243	
								2364
							2495	
							2575	
							2735	
							3346	
							3319	
							2420	
	Tillägg för: Glidfot med filt.							29
		FGL						29
 <p>524 AT CFRAME</p>	<p>Siro 524 AT CFRAME Klädd sittkorg. Lackerat metallstativ, svart, silver, vit eller mörkgrå. Armstöd i trä. Glidfot av plast.</p>	<p>524 AT CFRAME tyg priskl. Basic tyg priskl. 1 tyg priskl. 2 tyg priskl. 3 tyg priskl. 4 tyg priskl. 5 läder kundtyg</p>	3059	3087	3199			
			3180	3208	3320			
			3311	3339	3451			
			3391	3419	3531			
			3551	3579	3691			
			4162	4190	4302			
			4135	4163	4275			
			3236	3264	3376			
	Tillägg för: Glidfot med filt.							29
		FGL						29
 <p>524 AP CFRAME</p>	<p>Siro 524 AP CFRAME Som ovan men med armstöd i plast.</p>	<p>524 AP CFRAME tyg priskl. Basic tyg priskl. 1 tyg priskl. 2 tyg priskl. 3 tyg priskl. 4 tyg priskl. 5 läder kundtyg</p>					2498	
							2750	
							2830	
							2990	
							3601	
							3574	
							2675	
	Tillägg för: Glidfot med filt.							29
		FGL						29

20 % rabatt ska dras av på angivna priser.

	Artikel nr	Pris kronor				
		Björk	Ek Vitpigmen- terad ask	Betsad ask: Vit Svart Mellangrå Mörkgrå Mjukrosa Mörkröd Mellanbrun Gråblå Mörkblå Mörkgrön Grågrön	Plast: Svart	Övrigt:
 <p>524 XBASE</p> <p>Siro 524 XBASE Klädd sittkorg. Kryssunderrede av svart plast. Ställbar sitthöjd. Obromsat hjul som passar både mjuka och hårda golv.</p>	524 XBASE					
	tyg priskl. Basic					2650
	tyg priskl. 1					2771
	tyg priskl. 2					2902
	tyg priskl. 3					2982
	tyg priskl. 4					3142
	tyg priskl. 5					3753
	läder					3726
	kundtyg					2827
	Tillägg för:					
Bromsat hjul. Bromsar vid obelastad stol. Vid beställning av stol går det att kostnadsfritt byta obromsade hjul mot bromsade hjul.	CASTB					0
 <p>524 AT XBASE</p> <p>Siro 524 AT XBASE Klädd sittkorg. Kryssunderrede av svart plast. Ställbar sitthöjd. Armstöd i trä. Obromsat hjul som passar både mjuka och hårda golv.</p>	524 AT XBASE					
	tyg priskl. Basic	3876	3904	4016		
	tyg priskl. 1	3997	4025	4137		
	tyg priskl. 2	4128	4156	4268		
	tyg priskl. 3	4208	4236	4348		
	tyg priskl. 4	4368	4396	4508		
	tyg priskl. 5	4979	5007	5119		
	läder	4952	4980	5092		
	kundtyg	4053	4081	4193		
	Tillägg för:					
Bromsat hjul. Bromsar vid obelastad stol. Vid beställning av stol går det att kostnadsfritt byta obromsade hjul mot bromsade hjul.	CASTB					0
 <p>524 AP XBASE</p> <p>Siro 524 AP XBASE Som ovan men med armstöd i plast.</p>	524 AP XBASE					
	tyg priskl. Basic					3314
	tyg priskl. 1					3435
	tyg priskl. 2					3566
	tyg priskl. 3					3646
	tyg priskl. 4					3806
	tyg priskl. 5					4417
	läder					4390
	kundtyg					3491
	Tillägg för:					
Bromsat hjul. Bromsar vid obelastad stol. Vid beställning av stol går det att kostnadsfritt byta obromsade hjul mot bromsade hjul.	CASTB					0

20 % rabatt ska dras av på angivna priser.

Utvändiga mått
Enhet: mm/kg

Art.nr	Totalbredd	Totaldjup	Totalhöjd	Vikt
524	510	605	920	7,4
524 A	590	605	920	8,5
524 A C	590	600	920	7,9
524 CFRAME	510	600	950	9,2
524 A CFRAME	590	600	950	10,7
524 XBASE	610	615	890-1005	8,9
524 A XBASE	610	615	890-1005	11,3

Funktionsmått
Enhet: mm
* = SWB

Art.nr	Sitsbredd	Sittdjup	Sitthöjd	Sitshöjd	Armstödshöjd	Stapelbar
524	440	465	415	460	---	---
524 A	440	465	415	460	255	---
524 A C	440	470	415	460	255	---
524 CFRAME	440	450	430	460	---	---
524 A CFRAME	440	450	430	460	255	---
524 XBASE	440	470	390-500	430-545	---	---
524 A XBASE	440	470	390-500	430-545	255	---

Tyngtgång
Enhet: cm

Art.nr	Bredd 140
524	90
524 A	90
524 A C	90
524 CFRAME	90
524 A CFRAME	90
524 XBASE	90
524 A XBASE	90

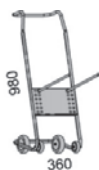
stolar**Stolskärra****Stolskärra**

Den är ställbar och passar till våra stapelbara stolar. Lastar 10 stolar.
Färg: silver.

Artikel nr

Pris kronor

STOL KU

1678

20 % rabatt ska dras av på angivna priser.

sittgrupper

20 % rabatt ska dras av på angivna priser.

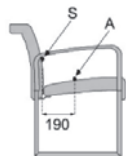
sittgrupper**Beskrivning funktionsmått****Mät punkt A och S**

A och S är utgångspunkterna för flera mätningar. S-punkten är ryggens främsta stödjepunkt på den lodrätta centrumlinjen. A-punkten är den punkt på sitsens översida som befinner sig ca 190 mm framför S-punkten.

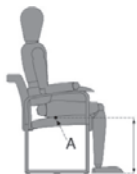
**Sitthöjd**

Motsvarar avståndet från golvet till kroppens sittknölar i bäckenbenet. Sitthöjden mäts från golvet vertikalt till A-punkten. 64 kg placeras på stolssitsen vilket gör att stoppningen i sitsen delvis trycks ihop.

**Sitshöjd**

Motsvarar avståndet från golvet till lårets undersida, dvs underbenets längd. 64 kg placeras på stolssitsen och sitshöjden mäts från golvet vertikalt i linje med sitsens framkant, till den punkt på mätdockan som motsvarar lårets undersida. Detta mått är normalt lite högre än sitthöjden.

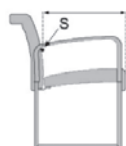
**Sittdjup**

Sittdjupets mäts från S-punkten till framkant på sitsen.

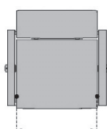

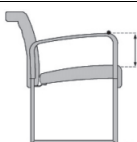
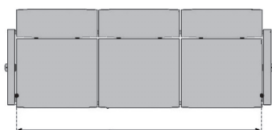

**Sitsbredd**

Mäts i linje över A-punkten.

**Armstödshöjd**

Mäts från armstödssets högsta punkt till A-punkten.

20 % rabatt ska dras av på angivna priser.

		Artikel nr	Pris kronor		
			Bok	Övrigt	
	Apollo 290 S Med snurrmekanism. Helt överstoppad fåtölj med hög rygg. Formgjutna dynor av polyeter. Svartlackerad rund fotplatta. Snurrmekanismen har automatisk återgång till normalläge. Läderåtgång: Stomme och dynor 85 kv. fot. Enbart stomme 57 kv. fot.	290 S			
		tyg prisl. Basic		9785	
290S		tyg prisl. 1		10220	
		tyg prisl. 2		10402	
		tyg prisl. 3		10799	
		tyg prisl. 4		11377	
		tyg prisl. 5		12862	
		läder		16312	
		kundtyg		10422	
	Apollo 290 BT Med träben. Som ovan men med benställning av bok. Glidknappar av plast.	290 BT			
		tyg prisl. Basic		9405	
290 BT		tyg prisl. 1		9840	
		tyg prisl. 2		10022	
		tyg prisl. 3		10419	
		tyg prisl. 4		10997	
		tyg prisl. 5		12482	
		läder		15932	
		kundtyg		10042	
	Apollo 291 S Med snurrmekanism. Helt överstoppad fåtölj med låg rygg. Formgjutna dynor av polyeter. Svartlackerad rund fotplatta. Snurrmekanismen har automatisk återgång till normalläge.	291 S			
		tyg prisl. Basic		9081	
291 S		tyg prisl. 1		9470	
		tyg prisl. 2		9632	
		tyg prisl. 3		9986	
		tyg prisl. 4		10502	
		tyg prisl. 5		11828	
		läder		15078	
		kundtyg		9650	
	Apollo 291 BT Med träben. Som ovan men med benställning av bok. Glidknappar av plast.	291 BT			
		tyg prisl. Basic		8861	
291 BT		tyg prisl. 1		9250	
		tyg prisl. 2		9412	
		tyg prisl. 3		9766	
		tyg prisl. 4		10282	
		tyg prisl. 5		11608	
		läder		14858	
		kundtyg		9430	
Klädselkombinationer					
Priserna inkl standardtyg/läder.					
Tillägg för:					
	Avvikande keder i tyg.	AKT		462	
	Avvikande keder i läder.	AKS		756	
	Avvikande sitt- och ryggdynor i tyg.	ATD		789	
	Avvikande sitt- och ryggdynor i läder.	ASD		789	
	Avvikande keder, sitt- och ryggdynor i tyg.	AKT D		1243	
	Avvikande keder, sitt- och ryggdynor i läder.	AKS D		1538	
Priset (AD) gäller när stomme och dynor har klädsel i samma prisklass.					
Pris på kombinationer mellan de olika prisklasserna lämnas på begäran.					
Utvändiga mått					
Enhet: mm/kg					
Art.nr	Totalbredd	Totaldjup	Totalhöjd	Vikt	
290S	800	880	1060	22,9	
290BT	800	880	1060	22,2	
291S	760	820	880	24,9	
291BT	760	820	880	21,9	
Funktionsmått					
Enhet: mm					
Art.nr	Sitsbredd	Sittdjup	Sitthöjd	Sitshöjd	Armstödshöjd
290S	460	480	360	400	240
290BT	460	480	360	400	240
291S	460	480	360	400	240
291BT	460	480	360	400	240
Tygåtgång i cm					
	Bredd 140				
Art nr	Helt överstoppad	Avvikande dynor AD	Enbart stomme		
290	370	150	265		
291	345	150	260		

20 % rabatt ska dras av på angivna priser.



351

Arriba 351

Helt överstoppad fåtölj.
Runda metallben i vitt, svart eller silver.
Glidfot av plast.

Artikel nr**Pris kronor**

351	
tyg priskl. Basic	5573
tyg priskl. 1	5854
tyg priskl. 2	5972
tyg priskl. 3	6228
tyg priskl. 4	6602
tyg priskl. 5	7561
läder	9307
kundtyg	5984



352

Arriba 352, 2-sits

Som ovan men 2-sitssoffa.

352	
tyg priskl. Basic	8098
tyg priskl. 1	8540
tyg priskl. 2	8725
tyg priskl. 3	9127
tyg priskl. 4	9715
tyg priskl. 5	11223
läder	14322
kundtyg	8745

Utvändiga mått

Enhet: mm/kg

Art.nr	Totalbredd	Totaldjup	Totalhöjd	Vikt
351	570	650	770	15,7
352	1200	660	770	27

Funktionsmått





Enhet: mm

Art.nr	Sitsbredd	Sittdjup	Sitthöjd	Sits höjd	Armstödshöjd
351	460	450	410	460	340
352	1000	450	410	460	340

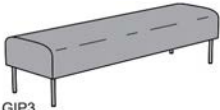

Tygåtgång i cm

	Bredd 140
Art nr	Helt överstoppad
351	250
352	380



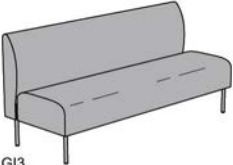

20 % rabatt ska dras av på angivna priser.

		Artikel nr	Pris kronor	
		(*) = ange L (vänster) eller R (höger)		
 <p>GIP1</p>	Gino GIP1 Klädd 1-sits bänk för koppling eller fristående. Runda ben av metall, svart, silver eller vitt.	GIP1 tyg prisl. Basic tyg prisl. 1 tyg prisl. 2 tyg prisl. 3 tyg prisl. 4 tyg prisl. 5 läder kundtyg	3799 3987 4065 4236 4485 5125 6056 4074	
	Tillägg för:			
	Träben i björk.	...WOLR	855	
	Medben i metall, svart, silver eller vit.	...METSL	429	
	Avtagbar klädsel. (Endast fristående sittmoduler. Ej läder el Joy.)	...DU	938	
	Golvankring, rörben.	...FFIX	662	
	Golvankring, medben.	...FFIX	515	
	Eluttag. Singel, svart. Vänster eller höger placering. (Ej i kombination med hjul)	...EL	832	
	 <p>GIP2</p>	Gino GIP2 Klädd 2-sits bänk för koppling eller fristående. Runda ben av metall, svart, silver eller vitt.	GIP2 tyg prisl. Basic tyg prisl. 1 tyg prisl. 2 tyg prisl. 3 tyg prisl. 4 tyg prisl. 5 läder kundtyg	5130 5375 5477 5701 6026 6863 8075 5488
Tillägg för:				
Träben i björk.		...WOLR	855	
Medben i metall, svart, silver eller vit.		...METSL	429	
Avtagbar klädsel. (Endast fristående sittmoduler. Ej läder el Joy.)		...DU	938	
Golvankring, rörben.		...FFIX	662	
Golvankring, medben.		...FFIX	515	
Eluttag. Dubbel, svart. Vänster eller höger placering. (Ej i kombination med hjul)		...EL2	1227	
 <p>GIP3</p>		Gino GIP3 Klädd 3-sits bänk för koppling eller fristående. Runda ben av metall, svart, silver eller vitt.	GIP3 tyg prisl. Basic tyg prisl. 1 tyg prisl. 2 tyg prisl. 3 tyg prisl. 4 tyg prisl. 5 läder kundtyg	6291 6613 6747 7040 7467 8564 10092 6762
	Tillägg för:			
	Träben i björk.	...WOLR	855	
	Medben i metall, svart, silver eller vit.	...METSL	429	
	Avtagbar klädsel. (Endast fristående sittmoduler. Ej läder el Joy.)	...DU	938	
	Golvankring, rörben.	...FFIX	662	
	Golvankring, medben.	...FFIX	515	
	Eluttag. Dubbel, svart. Vänster eller höger placering. (Ej i kombination med hjul)	...EL2	1227	
	 <p>GIP0</p>	Gino GIP0 hörndel Invändig sektion vinkel 90°. Hörndelen kan kopplas ihop med 2-sits alternativt 3-sits. Runda ben av metall, svart, silver eller vitt. Inkl. 2 kopplingsbeslag.	GIP0 tyg prisl. Basic tyg prisl. 1 tyg prisl. 2 tyg prisl. 3 tyg prisl. 4 tyg prisl. 5 läder kundtyg	4453 4568 4616 4721 4874 5267 7005 4621
Tillägg för:				
Träben i björk.		...WOLR	855	
Medben i metall, svart, silver eller vit.		...METSL	429	
Golvankring, rörben.		...FFIX	662	
Golvankring, medben.		...FFIX	515	

20 % rabatt ska dras av på angivna priser.

		Artikel nr	Pris kronor	
 <p>G11</p>	<p>Gino G11, 1-sits Klädd 1-sits sektion för koppling eller fristående. Kan kompletteras med armstöd. Runda ben av metall, svart, silver eller vitt.</p>	<p>G11 tyg priskl. Basic tyg priskl. 1 tyg priskl. 2 tyg priskl. 3 tyg priskl. 4 tyg priskl. 5 läder kundtyg</p>	<p>6055 6302 6405 6630 6957 7798 9855 6416</p>	
	Tillägg för:			
	Träben i björk.	...WOLR	855	
	Medben i metall, svart, silver eller vit.	...METSL	429	
	Metallben med hjul. Svart, silver eller vit. (Endast fristående sittmoduler)	...METLR C	641	
	Avvikande sitsdyna, tyg.	...CCF	534	
	Avvikande sitsdyna, läder.	...CCL	1781	
	Avtagbar klädsel. (Endast fristående sittmoduler. Ej i kombination med avvikande sitsdyna. Ej läder el Joy.)	...DU	938	
	Golvankring, rörben.	...FFIX	662	
	Golvankring, medben.	...FFIX	515	
	Eluttag. Singel, svart. Vänster eller höger placering. (Ej i kombination med hjul)	...EL	832	
	 <p>G12</p>	<p>Gino G12, 2-sits Klädd 2-sits sektion för koppling eller fristående. Kan kompletteras med armstöd. Runda ben av metall, svart, silver eller vitt.</p>	<p>G12 tyg priskl. Basic tyg priskl. 1 tyg priskl. 2 tyg priskl. 3 tyg priskl. 4 tyg priskl. 5 läder kundtyg</p>	<p>8822 9331 9544 10007 10684 16376 16385 9567</p>
		Tillägg för:		
		Träben i björk.	...WOLR	855
		Medben i metall, svart, silver eller vit.	...METSL	429
Metallben med hjul. Svart, silver eller vit. (Endast fristående sittmoduler)		...METLR C	641	
Avvikande sitsdyna, tyg.		...CCF	714	
Avvikande sitsdyna, läder.		...CCL	2019	
Avtagbar klädsel. (Endast fristående sittmoduler. Ej i kombination med avvikande sitsdyna. Ej läder el Joy.)		...DU	938	
Golvankring, rörben.		...FFIX	662	
Golvankring, medben.		...FFIX	515	
Eluttag. Dubbel, svart. Vänster eller höger placering. (Ej i kombination med hjul)		...EL2	1227	
 <p>G13</p>		<p>Gino G13, 3-sits Klädd 3-sits sektion för koppling eller fristående. Kan kompletteras med armstöd. Runda ben av metall, svart, silver eller vitt.</p>	<p>G13 tyg priskl. Basic tyg priskl. 1 tyg priskl. 2 tyg priskl. 3 tyg priskl. 4 tyg priskl. 5 läder kundtyg</p>	<p>11443 12195 12509 13194 14192 16756 18521 12543</p>
		Tillägg för:		
		Träben i björk.	...WOLR	855
		Medben i metall, svart, silver eller vit.	...METSL	429
	Metallben med hjul. Svart, silver eller vit. (Endast fristående sittmoduler)	...METLR C	641	
	Avvikande sitsdyna, tyg.	...CCF	951	
	Avvikande sitsdyna, läder.	...CCL	2376	
	Avtagbar klädsel. (Endast fristående sittmoduler. Ej i kombination med avvikande sitsdyna. Ej läder el Joy.)	...DU	938	
	Golvankring, rörben.	...FFIX	662	
	Golvankring, medben.	...FFIX	515	
	Eluttag. Dubbel, svart. Vänster eller höger placering. (Ej i kombination med hjul)	...EL2	1227	

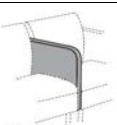
20 % rabatt ska dras av på angivna priser.

	Artikel nr	Pris kronor	
 <p>Gino G10 hörndel Invändig sektion vinkel 90°. Hörndelen kan kopplas ihop med 2-sits alternativt 3-sits. Runda ben av metall, svart, silver eller vitt. Inkl. 2 kopplingsbeslag.</p> <p>Tillägg för: Träben i björk. Medben i metall, svart, silver eller vit. Avvikande sitsdyna, tyg. Avvikande sitsdyna, läder. Golvankring, rörben. Golvankring, medben.</p>	<p>G10 tyg prisl. Basic tyg prisl. 1 tyg prisl. 2 tyg prisl. 3 tyg prisl. 4 tyg prisl. 5 läder kundtyg</p>	<p>7596 7926 8064 8364 8802 9926 13297 8079</p>	
	<p>...WOLR</p>	855	
	<p>...METSL</p>	429	
	<p>...CCF</p>	593	
	<p>...CCL</p>	1840	
	<p>...FFIX</p>	662	
	<p>...FFIX</p>	515	
	 <p>Gino GIA1 armstöds-gavel Klädd armstöds-gavel. Armstöds-gavel till sektionssoffa. Tillägg per armstöd.</p>	<p>...GIA1* tyg prisl. Basic tyg prisl. 1 tyg prisl. 2 tyg prisl. 3 tyg prisl. 4 tyg prisl. 5 läder kundtyg</p>	<p>1192 1303 1349 1451 1598 1978 2138 1354</p>
		<p>...GIAC1*</p>	1192
		<p>tyg prisl. Basic</p>	1303
		<p>tyg prisl. 1</p>	1349
		<p>tyg prisl. 2</p>	1451
		<p>tyg prisl. 3</p>	1598
		<p>tyg prisl. 4</p>	1978
<p>tyg prisl. 5</p>		2138	
<p>läder</p>		2138	
<p>kundtyg</p>		1354	
 <p>Gino GIAC1 armstöd för koppling Klädd armstöds-gavel. Armstöds-gavel för placering mellan sammankopplade soffsektioner. Tillägg per armstöd.</p>	<p>...GIAC1* tyg prisl. Basic tyg prisl. 1 tyg prisl. 2 tyg prisl. 3 tyg prisl. 4 tyg prisl. 5 läder kundtyg</p>	<p>1192 1303 1349 1451 1598 1978 2138 1354</p>	
	<p>tyg prisl. Basic</p>	1192	
	<p>tyg prisl. 1</p>	1303	
	<p>tyg prisl. 2</p>	1349	
	<p>tyg prisl. 3</p>	1451	
	<p>tyg prisl. 4</p>	1598	
	<p>tyg prisl. 5</p>	1978	
	<p>läder</p>	2138	
	<p>kundtyg</p>	1354	
	<p>Gino kopplingsbeslag För sammankoppling av soff- och bänksektioner.</p> <p>Tillägg per sida.</p>	G04	132
 <p>Gino G11A, fätölj Klädd fätölj med armstöd. Runda ben av metall, svart, silver eller vitt.</p> <p>Tillägg för: Träben i björk. Medben i metall, svart, silver eller vit. Metallben med hjul. Svart, silver eller vit. (Endast fristående sittmoduler) Avvikande sitsdyna, tyg. Avvikande sitsdyna, läder. Avtagbar klädsel. (Endast fristående sittmoduler. Ej i kombination med avvikande sitsdyna. Ej läder el Joy.) Golvankring, rörben. Golvankring, medben. Eluttag. Singel, svart. Vänster eller höger placering. (Ej i kombination med hjul)</p>	<p>G11A tyg prisl. Basic tyg prisl. 1 tyg prisl. 2 tyg prisl. 3 tyg prisl. 4 tyg prisl. 5 läder kundtyg</p>	<p>8437 8906 9102 9529 10152 11752 14128 9123</p>	
	<p>...WOLR</p>	855	
	<p>...METSL</p>	429	
	<p>...METLR C</p>	641	
	<p>...CCF</p>	534	
	<p>...CCL</p>	1781	
	<p>...DU</p>	938	
	<p>...FFIX</p>	662	
	<p>...FFIX</p>	515	
	<p>...EL</p>	832	

20 % rabatt ska dras av på angivna priser.

Utvändiga mått
Enhet: mm/kg

Art.nr	Totalbredd	Totaldjup	Totalhöjd	Vikt
GIP1	600	515	460	10
GIP2	1200	515	460	15
GIP3	1800	515	460	23
GIP0	515	515	460	9
GI1	600	663	853	16
GI2	1200	663	853	27
GI3	1800	663	853	38
GI0	663	663	853	21
GIA1	41	663	719	3,3
GIA1C	41	663	719	3,3
GI1A	668	663	853	23

Funktionsmått
Enhet: mm

Art.nr	Sitsbredd	Sittdjup	Sitthöjd	Sitshöjd	Armstödshöjd
GIP1	600	515	450	400	---
GIP2	1200	515	450	400	---
GIP3	1800	515	450	400	---
GIP0	515	515	450	400	---
GI1	600	520	450	400	---
GI2	1200	520	450	400	---
GI3	1800	520	450	400	---
GI0	515	515	450	400	---
GIA1	---	---	---	---	269
GIA1C	---	---	---	---	269
GI1A	585	520	450	400	---

Tygåtgång
Enhet: cm

Art.nr	Bredd 140
GIP1	140
GIP2	183
GIP3	240
GIP0	86
GI1	225
GI2	328
GI3	443
GI0	244
GIA1	85
GIA1C	85
GI1A	395

20 % rabatt ska dras av på angivna priser.

sittgrupper		Gino tillbehör	
	Artikel nr	Pris kronor	
Golvankring, rörben			
Golvankring för rörben, metall svart. 4-pack.	1GIFFIXLR4	662	
Golvankring, medben			
Golvankring för medben, metall svart. 4-pack.	1GIFFIXSL	515	
Eluttag Singel			
Eluttag singel för Gino sittmoduler	1GIEL1	832	
Eluttag Dubbel			
Eluttag dubbel för Gino sittmoduler	1GIEL2	1227	
Klädsel till GIP1, 1-sits bänk			
Vid efterbeställning levereras komplett klädsel till hela produkten.	1GIP1DU		
	tyg priskl. Basic	2016	
	tyg priskl. 1	2204	
	tyg priskl. 2	2282	
	tyg priskl. 3	2453	
	tyg priskl. 4 (ej Joy)	2702	
	tyg priskl. 5	3342	
	kundtyg	2291	
Klädsel till GIP2, 2-sits bänk			
Vid efterbeställning levereras komplett klädsel till hela produkten.	1GIP2DU		
	tyg priskl. Basic	2254	
	tyg priskl. 1	2499	
	tyg priskl. 2	2601	
	tyg priskl. 3	2825	
	tyg priskl. 4 (ej Joy)	3150	
	tyg priskl. 5	3987	
	kundtyg	2612	
Klädsel till GIP3, 3-sits bänk			
Vid efterbeställning levereras komplett klädsel till hela produkten.	1GIP3DU		
	tyg priskl. Basic	2016	
	tyg priskl. 1	2204	
	tyg priskl. 2	2282	
	tyg priskl. 3	2453	
	tyg priskl. 4 (ej Joy)	2702	
	tyg priskl. 5	3342	
	kundtyg	2291	
Klädsel till GI1, 1-sits soffa utan armstöd			
Vid efterbeställning levereras komplett klädsel till hela produkten.	1GI1DU		
	tyg priskl. Basic	4154	
	tyg priskl. 1	4401	
	tyg priskl. 2	4504	
	tyg priskl. 3	4729	
	tyg priskl. 4 (ej Joy)	5056	
	tyg priskl. 5	5897	
	kundtyg	4515	
Tillägg för: Avvikande sitsdyna, tyg. (Ej Joy)	...CCF	534	
Klädsel till GI1, 1-sits soffa med armstöd			
Vid efterbeställning levereras komplett klädsel till hela produkten.	1GI1DUA		
	tyg priskl. Basic	5814	
	tyg priskl. 1	6283	
	tyg priskl. 2	6479	
	tyg priskl. 3	6906	
	tyg priskl. 4 (ej Joy)	7529	
	tyg priskl. 5	9129	
	kundtyg	6500	
Tillägg för: Avvikande sitsdyna, tyg. (Ej Joy)	...CCF	534	

20 % rabatt ska dras av på angivna priser.

	Artikel nr	Pris kronor
Klädsel till G12, 2-sits soffa utan armstöd		
Vid efterbeställning levereras komplett klädsel till hela produkten.	1G12DU	
	tyg priskl. Basic	4389
	tyg priskl. 1	4898
	tyg priskl. 2	5111
	tyg priskl. 3	5574
	tyg priskl. 4 (ej Joy)	6251
	tyg priskl. 5	7987
	kundtyg	5134
Tillägg för: Avvikande sitsdyna, tyg. (Ej Joy)	...CCF	714
Klädsel till G12, 2-sits soffa med armstöd		
Vid efterbeställning levereras komplett klädsel till hela produkten.	1G12DUA	
	tyg priskl. Basic	6048
	tyg priskl. 1	6780
	tyg priskl. 2	7086
	tyg priskl. 3	7752
	tyg priskl. 4 (ej Joy)	8724
	tyg priskl. 5	11219
	kundtyg	7119
Tillägg för: Avvikande sitsdyna, tyg. (Ej Joy)	...CCF	714
Klädsel till G13, 3-sits soffa utan armstöd		
Vid efterbeställning levereras komplett klädsel till hela produkten.	1G13DU	
	tyg priskl. Basic	4623
	tyg priskl. 1	5375
	tyg priskl. 2	5689
	tyg priskl. 3	6374
	tyg priskl. 4 (ej Joy)	7372
	tyg priskl. 5	9936
	kundtyg	5723
Tillägg för: Avvikande sitsdyna, tyg. (Ej Joy)	...CCF	951
Klädsel till G13, 3-sits soffa med armstöd		
Vid efterbeställning levereras komplett klädsel till hela produkten.	1G13DUA	
	tyg priskl. Basic	6283
	tyg priskl. 1	7257
	tyg priskl. 2	7664
	tyg priskl. 3	8551
	tyg priskl. 4 (ej Joy)	9845
	tyg priskl. 5	13168
	kundtyg	7708
Tillägg för: Avvikande sitsdyna, tyg. (Ej Joy)	...CCF	951
Klädsel till G11A, fätölj		
Vid efterbeställning levereras komplett klädsel till hela produkten.	1G11ADU	
	tyg priskl. Basic	5815
	tyg priskl. 1	6284
	tyg priskl. 2	6480
	tyg priskl. 3	6907
	tyg priskl. 4 (ej Joy)	7530
	tyg priskl. 5	9130
	kundtyg	6501
Tillägg för: Avvikande sitsdyna, tyg. (Ej Joy)	...CCF	534

20 % rabatt ska dras av på angivna priser.



288

Invito 288

Helt överstoppad fåtölj.
Benställning av stålrör, lackerat i svart eller silver.
Glidfot av plast.

Tillägg för:

Avvikande sitsdyna, tyg.
Avvikande sitsdyna, läder.

Priserna gäller när stomme och dynor har klädsel i samma prisklass.
Pris på kombinationer mellan de olika prisklasserna lämnas på begäran.

Artikel nr**Pris kronor****288**

tyg priskl. Basic

5228

tyg priskl. 1

5536

tyg priskl. 2

5665

tyg priskl. 3

5945

tyg priskl. 4

6355

tyg priskl. 5

7406

läder

9145

kunttyg

5679

ATD

540

ASD

1137

Utvändiga mått

Enhet: mm/kg

Art.nr	Totalbredd	Totaldjup	Totalhöjd	Vikt
288	650	730	860	13,9

Funktionsmått

Enhet: mm

Art.nr	Sitsbredd	Sittdjup	Sitthöjd	Sitshöjd	Armstödshöjd
288	480	500	360	450	240

Tygåtgång i cm





Bredd 140			
Art nr	Helt överstoppad	Avvikande dynor ATD	Enbart stomme
288	230	80	180

20 % rabatt ska dras av på angivna priser.

sittgrupper

Libra

Bänk Libra erbjuds i tre utföranden: helt klädd i tyg, helt klädd i läder/konstläder (alltid kviltat) eller helt klädd i tyg/läder/konstläder med möjlighet till avvikande färger i sitsdynor. Valen sker inom samma tygfamilj. Bänken har lackerat metallstativ i svart, silver, vitt eller kromat utförande.

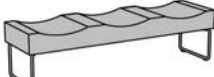
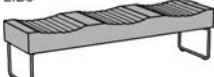
		Artikel nr	Pris kronor
 <p>LIB1</p>  <p>LIB1#</p>	<p>Libra LIB1, 1-sits Helt överstoppad sittbänk. # Sitsdyna klädd i läder eller konstläder är alltid kviltad. Lackerat metallstativ, svart, silver eller vit. Glidfot av plast.</p> <p>Tilllägg för:</p> <p>Kromat metallstativ. Glidfot med filt.</p> <p>Avvikande färg på sitsdyna, tyg i samma tygfamilj. Avvikande färg på sitsdyna, läder/konstläder i samma familj (kviltad).</p>	LIB1	4126
		tyg priskl. Basic	4260
		tyg priskl. 1	4316
		tyg priskl. 2	4438
		tyg priskl. 3	4616
		tyg priskl. 4 (ej Joy)	5391
		tyg priskl. 4 (Joy)	5073
		tyg priskl. 5	5699
		läder	4322
		kundtyg	427
...CH	29		
FGL	214		
AD	357		
AD			
 <p>LIB2</p>  <p>LIB2#</p>	<p>Libra LIB2, 2-sits Helt överstoppad sittbänk. # Sitsdynor klädda i läder eller konstläder är alltid kviltade. Lackerat metallstativ, svart, silver eller vit. Glidfot av plast.</p> <p>Tilllägg för:</p> <p>Kromat metallstativ. Glidfot med filt.</p> <p>Avvikande färg på sitsdynor, tyg i samma tygfamilj. Avvikande färg på sitsdynor, läder/konstläder i samma familj (kviltade).</p>	LIB2	5157
		tyg priskl. Basic	5338
		tyg priskl. 1	5414
		tyg priskl. 2	5578
		tyg priskl. 3	5819
		tyg priskl. 4 (ej Joy)	6745
		tyg priskl. 4 (Joy)	6436
		tyg priskl. 5	7121
		läder	5422
		kundtyg	427
...CH	29		
FGL	267		
AD	553		
AD			
 <p>LIB3</p>  <p>LIB3#</p>	<p>Libra LIB3, 3-sits Helt överstoppad sittbänk. # Sitsdynor klädda i läder eller konstläder är alltid kviltade. Lackerat metallstativ, svart, silver eller vit. Glidfot av plast.</p> <p>Tilllägg för:</p> <p>Kromat metallstativ. Glidfot med filt.</p> <p>Avvikande färg på sitsdynor, tyg i samma tygfamilj. Avvikande färg på sitsdynor, läder/konstläder i samma familj (kviltade).</p>	LIB3	6956
		tyg priskl. Basic	7217
		tyg priskl. 1	7326
		tyg priskl. 2	7564
		tyg priskl. 3	7911
		tyg priskl. 4 (ej Joy)	9109
		tyg priskl. 4 (Joy)	8802
		tyg priskl. 5	9614
		läder	7338
		kundtyg	427
...CH	29		
FGL	358		
AD	784		
AD			

20 % rabatt ska dras av på angivna priser.

Utvändiga mått
Enhet: mm/kg

Art.nr	Totalbredd	Totaldjup	Totalhöjd	Vikt
LIB1	620	500	480	12,2
LIB2	1210	500	480	17,5
LIB3	1800	500	480	23,5

Funktionsmått
Enhet: mm

Art.nr	Sitsbredd	Sittdjup	Sitthöjd	Sitshöjd
LIB1	620	500	420	440
LIB2	1210	500	420	440
LIB3	1800	500	420	440

Tygåtgång i cm
* = antal sitsar

Bredd 140			
Art.nr	Helt överstoppad	Avvikande dynor AD	Enbart stomme
LIB1	100	50	75
LIB2	135	100 (*2)	130
LIB3	195	150 (*3)	185

sittgrupper

OnTop

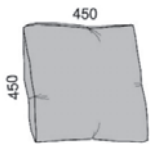

Kudde OnTop

Kudde av hålfiber.
Utbytbart tyg.

Tygåtgång (cm):
Bredd 130:50

Artikel nr

Pris kronor

ONTOP

tyg prisl. Basic
tyg prisl. 1
tyg prisl. 2
tyg prisl. 3
tyg prisl. 4
tyg prisl. 5
läder
kundtyg

562
629
657
718
807
1036
793
660

20 % rabatt ska dras av på angivna priser.

sittgrupper

Pio

En byggbar och flexibel sektionssoffa. Soffan börjar och slutar med en armstödsgavel.

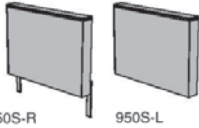
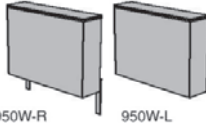
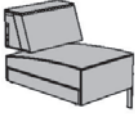
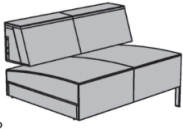
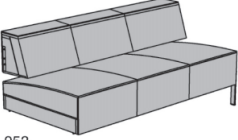
		Artikel nr	Pris kronor
 <p>950S-R 950S-L</p>	<p>Pio 950S Smal armstödsgavel Klädd armstödsgavel. Höger gavel (950S-R) startgavel med ben. Vänster gavel (950S-L) avslutningsgavel utan ben.</p>	(*) = ange L (vänster) eller R (höger) (■) = ange benfärg silver, vit, svart	
		<p>950S*■ tyg priskl. Basic 1883 tyg priskl. 1 2021 tyg priskl. 2 2079 tyg priskl. 3 2204 tyg priskl. 4 2388 tyg priskl. 5 2858 läder 3145 kundtyg 2085</p>	
 <p>950W-R 950W-L</p>	<p>Pio 950W Bred armstödsgavel Som ovan men med bred armstödsgavel.</p>	<p>950W*■ tyg priskl. Basic 2110 tyg priskl. 1 2275 tyg priskl. 2 2344 tyg priskl. 3 2494 tyg priskl. 4 2713 tyg priskl. 5 3275 läder 3535 kundtyg 2351</p>	
 <p>951</p>	<p>Pio 951 Rak sektion 1-sits. Klädd sits-och ryggdyna. Underrede av stålrör.</p>	<p>951■ tyg priskl. Basic 3974 tyg priskl. 1 4166 tyg priskl. 2 4246 tyg priskl. 3 4421 tyg priskl. 4 4675 tyg priskl. 5 5329 läder 6544 kundtyg 4255</p>	
		<p>Tillägg för: Avvikande sitsdyna, tyg. ATD 550 Avvikande sitsdyna, läder. ASD 1825</p>	
 <p>952</p>	<p>Pio 952 Som ovan men 2-sits.</p>	<p>952■ tyg priskl. Basic 6748 tyg priskl. 1 7088 tyg priskl. 2 7230 tyg priskl. 3 7540 tyg priskl. 4 7992 tyg priskl. 5 9153 läder 11135 kundtyg 7245</p>	
		<p>Tillägg för: Avvikande sitsdyna, tyg. ATD 658 Avvikande sitsdyna, läder. ASD 1973</p>	
 <p>953</p>	<p>Pio 953 Som ovan men 3-sits.</p>	<p>953■ tyg priskl. Basic 9520 tyg priskl. 1 10024 tyg priskl. 2 10235 tyg priskl. 3 10693 tyg priskl. 4 11363 tyg priskl. 5 13081 läder 15747 kundtyg 10257</p>	
		<p>Tillägg för: Avvikande sitsdyna, tyg. ATD 751 Avvikande sitsdyna, läder. ASD 2855</p>	

20 % rabatt ska dras av på angivna priser.

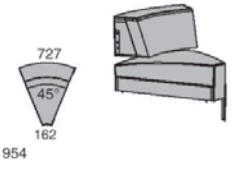
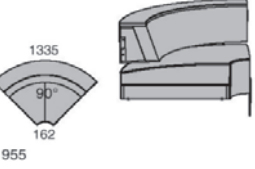
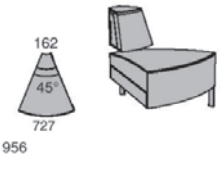
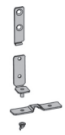
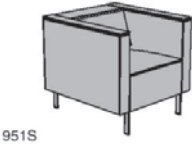
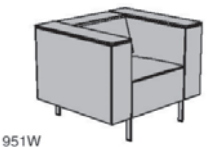
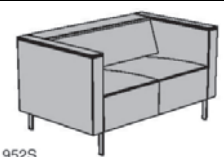
	Artikel nr	Pris kronor
 <p>Pio 954 Invändig svängd sektion vinkel 45°. Klädd sits-och ryggdyna. Underrede av stålrör.</p>	<p>954 tyg priskl. Basic tyg priskl. 1 tyg priskl. 2 tyg priskl. 3 tyg priskl. 4 tyg priskl. 5 läder kundtyg</p>	<p>4272 4464 4544 4719 4973 5627 7038 4553</p>
<p>Tillägg för: Avvikande sitsdyna, tyg. Avvikande sitsdyna, läder.</p>	<p>ATD ASD</p>	<p>550 1825</p>
 <p>Pio 955 Som ovan men invändig sektion vinkel 90°.</p>	<p>955 tyg priskl. Basic tyg priskl. 1 tyg priskl. 2 tyg priskl. 3 tyg priskl. 4 tyg priskl. 5 läder kundtyg</p>	<p>6599 6791 6871 7046 7300 7954 10759 6880</p>
<p>Tillägg för: Avvikande sitsdyna, tyg. Avvikande sitsdyna, läder.</p>	<p>ATD ASD</p>	<p>550 1825</p>
 <p>Pio 956 Som ovan men utvändig sektion vinkel 45°.</p>	<p>956 tyg priskl. Basic tyg priskl. 1 tyg priskl. 2 tyg priskl. 3 tyg priskl. 4 tyg priskl. 5 läder kundtyg</p>	<p>4720 4912 4992 5167 5421 6075 7742 5001</p>
<p>Tillägg för: Avvikande sitsdyna, tyg. Avvikande sitsdyna, läder.</p>	<p>ATD ASD</p>	<p>550 1825</p>
 <p>Kopplingsbeslag cirkel För att koppla 8 st 956 i en cirkel. Plats för pelare max Ø 300 mm eller 205 x 205 mm</p>	LD956	814
 <p>Pio 951S Rak sektion 1-sits med smal armstödsgavel. Klädd sits-och ryggdyna. Underrede av stålrör.</p>	<p>951S tyg priskl. Basic tyg priskl. 1 tyg priskl. 2 tyg priskl. 3 tyg priskl. 4 tyg priskl. 5 läder kundtyg</p>	<p>7740 8208 8403 8829 9450 11045 12834 8424</p>
<p>Tillägg för: Avvikande sitsdyna, tyg. Avvikande sitsdyna, läder.</p>	<p>ATD ASD</p>	<p>550 1825</p>
 <p>Pio 951W Som ovan men med bred armstödsgavel.</p>	<p>951W tyg priskl. Basic tyg priskl. 1 tyg priskl. 2 tyg priskl. 3 tyg priskl. 4 tyg priskl. 5 läder kundtyg</p>	<p>8193 8714 8932 9406 10099 11877 13613 8955</p>
<p>Tillägg för: Avvikande sitsdyna, tyg. Avvikande sitsdyna, läder.</p>	<p>ATD ASD</p>	<p>550 1825</p>
 <p>Pio 952S Rak sektion 2-sits med smal armstödsgavel. Klädd sits-och ryggdyna. Underrede av stålrör.</p>	<p>952S tyg priskl. Basic tyg priskl. 1 tyg priskl. 2 tyg priskl. 3 tyg priskl. 4 tyg priskl. 5 läder kundtyg</p>	<p>10514 11130 11388 11949 12768 14870 17425 11415</p>
<p>Tillägg för: Avvikande sitsdyna, tyg. Avvikande sitsdyna, läder.</p>	<p>ATD ASD</p>	<p>658 1973</p>

20 % rabatt ska dras av på angivna priser.

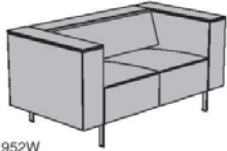
	Artikel nr	Pris kronor	
 <p>Pio 952W Som ovan men med bred armstödsgavel.</p> <p>952W</p>	952W tyg priskl. Basic	10966	
	tyg priskl. 1	11636	
	tyg priskl. 2	11916	
	tyg priskl. 3	12526	
	tyg priskl. 4	13416	
	tyg priskl. 5	15701	
	läder	18204	
	kundtyg	11946	
	Tillägg för: Avvikande sitsdyna, tyg.	ATD	658
	Avvikande sitsdyna, läder.	ASD	1973

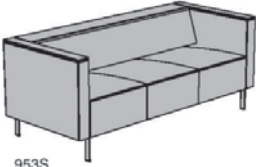
 <p>Pio 953S Rak sektion 3-sits med smal armstödsgavel. Klädd sits-och ryggdyna. Underrede av stålrör.</p> <p>953S</p>	953S tyg priskl. Basic	13286	
	tyg priskl. 1	14066	
	tyg priskl. 2	14392	
	tyg priskl. 3	15102	
	tyg priskl. 4	16138	
	tyg priskl. 5	18798	
	läder	22037	
	kundtyg	14427	
	Tillägg för: Avvikande sitsdyna, tyg.	ATD	751
	Avvikande sitsdyna, läder.	ASD	2855

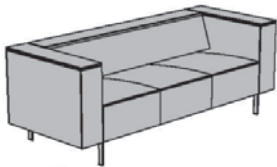
 <p>Pio 953W Som ovan men med bred armstödsgavel.</p> <p>953W</p>	953W tyg priskl. Basic	13739	
	tyg priskl. 1	14572	
	tyg priskl. 2	14920	
	tyg priskl. 3	15679	
	tyg priskl. 4	16786	
	tyg priskl. 5	19629	
	läder	22815	
	kundtyg	14958	
	Tillägg för: Avvikande sitsdyna, tyg.	ATD	751
	Avvikande sitsdyna, läder.	ASD	2855

Utvändiga mått
Enhet: mm/kg

Art.nr	Totalbredd	Totaldjup	Totalhöjd	Vikt
950S-R	90	800	730	8,5
950S-L	90	800	730	7
950W-R	190	800	730	11,5
950W-L	190	800	730	9
951	560	800	730	15,5
952	1110	800	730	26,5
953	1660	800	730	38,5
954	---	---	---	15
955	---	---	---	27
956	---	---	---	11,5
951S	750	800	730	31
951W	950	800	730	36
952S	1300	800	730	42
952W	1490	800	730	47,2
953S	1850	800	730	54
953W	2040	800	730	59

Funktionsmått
Enhet: mm

Art.nr	Sitsbredd	Sittdjup	Sitthöjd	Sitshöjd	Armstödshöjd
950S-R	---	---	---	---	---
950S-L	---	---	---	---	---
950W-R	---	---	---	---	---
950W-L	---	---	---	---	---
951	550	510	400	420	---
952	1100	510	400	420	---
953	1650	510	400	420	---
954	---	---	400	420	---
955	---	---	400	420	---
956	---	---	400	420	---
951S	570	510	400	420	300
951W	570	510	400	420	300
952S	1020	510	400	420	300
952W	1020	510	400	420	300
953S	1650	510	400	420	300
953W	1650	510	400	420	300

20 % rabatt ska dras av på angivna priser.

Tygåtgång i cm

Bredd 140			
Art nr	Helt överstoppad	Enbart klädd sits	Enbart klädd rygg
951	170	140	60
952	305	215	115
953	425	280	175
954	180	135	180
955	300	185	150
956	150	140	45
950S	105	---	---
950W	125	---	---

sittgrupper

kombinationsexempel

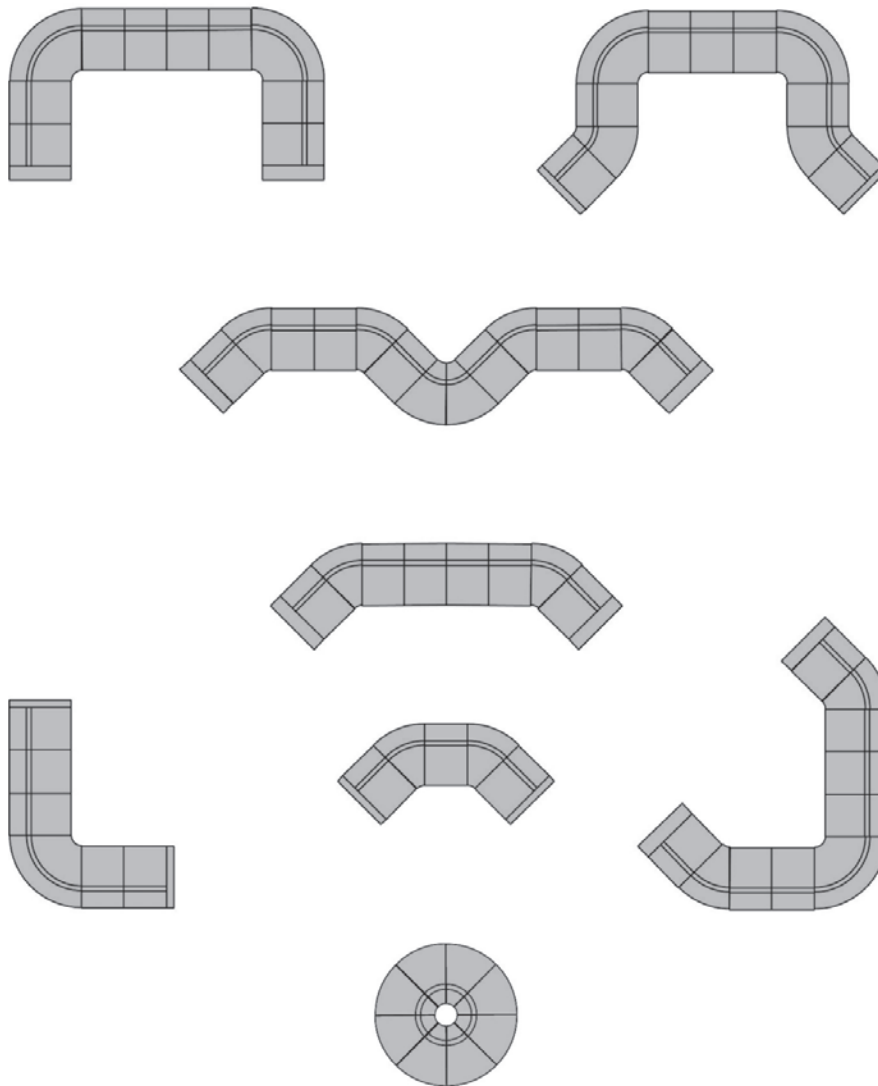



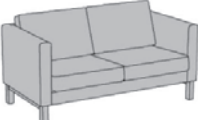
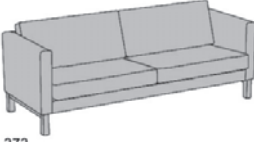
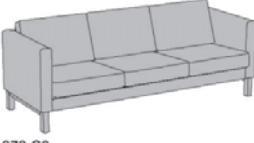
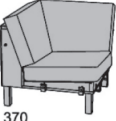

1:100

20 % rabatt ska dras av på angivna priser.

		Artikel nr	Pris kronor			
		(*) = ange L (vänster) eller R (höger)	Bok Björk	Ek	Ek 28	Övrigt
 <p>371</p>	Scandinavia 371 Fåtölj med utbyttbar klädsel (fast klädsel i läder). Vändbara sitt- och ryggdynor i tyg. Kvadratiska ben i trä. Glidfot av plast.	371				
		tyg priskl. Basic	7449	7449	7449	
		tyg priskl. 1	7931	7931	7931	
		tyg priskl. 2	8133	8133	8133	
		tyg priskl. 3	8572	8572	8572	
		tyg priskl. 4	9213	9213	9213	
		tyg priskl. 5	10858	10858	10858	
		läder	12771	12771	12771	
		kundtyg	8154	8154	8154	
		Tillägg för:				
Metallben i silver	...MET				0	
Högre träben, sitthöjd 390 mm.	...TH390	203	203	203		
Sits med urinbeständig underväv.	AKU				814	
 <p>372</p>	Scandinavia 372, 2-sits Sofa med utbyttbar klädsel (fast klädsel i läder). Vändbara sitt- och ryggdynor i tyg. Kvadratiska ben i trä. Glidfot av plast.	372				
		tyg priskl. Basic	13250	13250	13250	
		tyg priskl. 1	14054	14054	14054	
		tyg priskl. 2	14390	14390	14390	
		tyg priskl. 3	15122	15122	15122	
		tyg priskl. 4	16190	16190	16190	
		tyg priskl. 5	18932	18932	18932	
		läder	22308	22308	22308	
		kundtyg	14426	14426	14426	
		Tillägg för:				
Metallben i silver	...MET				0	
Högre träben, sitthöjd 390 mm.	...TH390	203	203	203		
Sits med urinbeständig underväv.	AKU				1626	
 <p>373</p>	Scandinavia 373, 3-sits Sofa med utbyttbar klädsel (fast klädsel i läder). Vändbara sitt- och ryggdynor i tyg. Kvadratiska ben i trä. Glidfot av plast.	373				
		tyg priskl. Basic	14916	14916	14916	
		tyg priskl. 1	15867	15867	15867	
		tyg priskl. 2	16265	16265	16265	
		tyg priskl. 3	17131	17131	17131	
		tyg priskl. 4	18395	18395	18395	
		tyg priskl. 5	21639	21639	21639	
		läder	24675	24675	24675	
		kundtyg	16307	16307	16307	
		Tillägg för:				
Metallben i silver	...MET				0	
Högre träben, sitthöjd 390 mm.	...TH390	203	203	203		
Sits med urinbeständig underväv.	AKU				2081	
 <p>373 C3</p>	Scandinavia 373C3, 3-sits Sofa med utbyttbar klädsel (fast klädsel i läder). Vändbara sitt- och ryggdynor i tyg. Kvadratiska ben i trä. Glidfot av plast.	373C3				
		tyg priskl. Basic	15926	15926	15926	
		tyg priskl. 1	16931	16931	16931	
		tyg priskl. 2	17351	17351	17351	
		tyg priskl. 3	18266	18266	18266	
		tyg priskl. 4	19601	19601	19601	
		tyg priskl. 5	23029	23029	23029	
		läder	26045	26045	26045	
		kundtyg	17396	17396	17396	
		Tillägg för:				
Metallben i silver	...MET				0	
Högre träben, sitthöjd 390 mm.	...TH390	203	203	203		
Sits med urinbeständig underväv.	AKU				2445	
 <p>370</p>	Scandinavia 370 hörndel Invändig sektion vinkel 90°. Hörndelen kan kopplas ihop med 2-sits alternativt 3-sits. Utbyttbar klädsel (fast klädsel i läder). Vändbara sitt- och ryggdynor i tyg. Kvadratiska ben i trä. Glidfot av plast.	370				
		tyg priskl. Basic	7875	7875	7875	
		tyg priskl. 1	8371	8371	8371	
		tyg priskl. 2	8578	8578	8578	
		tyg priskl. 3	9030	9030	9030	
		tyg priskl. 4	9688	9688	9688	
		tyg priskl. 5	11379	11379	11379	
		läder	13786	13786	13786	
		kundtyg	8600	8600	8600	
		Tillägg för:				
Metallben i silver	...MET				0	
Högre träben, sitthöjd 390 mm.	...TH390	203	203	203		
Sits med urinbeständig underväv.	AKU				814	

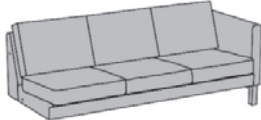
20 % rabatt ska dras av på angivna priser.

	Artikel nr	Pris kronor				
		Bok Björk	Ek	Ek 28	Övrigt	
 <p>Scandinavia 370V Invändig svängd sektion vinkel 45°. Hörndelen kan kopplas ihop med 2-sits alternativt 3-sits. Utbytbar klädsel (fast klädsel i läder). Vändbara sittdynor i tyg. Kvadratiska ben i trä. Glidfot av plast.</p> <p>370V</p>	370V	tyg priskl. Basic	7348	7348	7348	
	tyg priskl. 1	7710	7710	7710		
	tyg priskl. 2	7861	7861	7861		
	tyg priskl. 3	8191	8191	8191		
	tyg priskl. 4	8671	8671	8671		
	tyg priskl. 5	9905	9905	9905		
	läder	12514	12514	12514		
	kundtyg	7877	7877	7877		
	Tillägg för:					
	Metallben i silver	...MET			0	
	Högre träben, sitthöjd 390 mm. Sits med urinbeständig underväv.	...TH390 AKU	203	203	203	814
	 <p>Scandinavia 372 höger/vänster 2-sits Sektion med utbytbar klädsel (fast klädsel i läder) för koppling mot hörndel. Vändbara sitt- och ryggdynor i tyg. Kvadratiska ben i trä. Glidfot av plast. Höger eller vänster anges sittande.</p> <p>372</p>	372*	tyg priskl. Basic	12325	12325	12325
tyg priskl. 1		13035	13035	13035		
tyg priskl. 2		13332	13332	13332		
tyg priskl. 3		13978	13978	13978		
tyg priskl. 4		14922	14922	14922		
tyg priskl. 5		17344	17344	17344		
läder		21378	21378	21378		
kundtyg		13364	13364	13364		
Tillägg för:						
Metallben i silver		...MET			0	
Högre träben, sitthöjd 390 mm. Sits med urinbeständig underväv.		...TH390 AKU	203	203	203	1626
 <p>Scandinavia 373C3 höger/vänster 3-sits Sektion med utbytbar klädsel (fast klädsel i läder) för koppling mot hörndel. Vändbara sitt- och ryggdynor i tyg. Kvadratiska ben i trä. Glidfot av plast. Höger eller vänster anges sittande.</p> <p>373 C3</p>		373C3*	tyg priskl. Basic	15007	15007	15007
	tyg priskl. 1	15865	15865	15865		
	tyg priskl. 2	16223	16223	16223		
	tyg priskl. 3	17004	17004	17004		
	tyg priskl. 4	18143	18143	18143		
	tyg priskl. 5	21068	21068	21068		
	läder	25114	25114	25114		
	kundtyg	16262	16262	16262		
	Tillägg för:					
	Metallben i silver	...MET			0	
	Högre träben, sitthöjd 390 mm. Sits med urinbeständig underväv.	...TH390 AKU	203	203	203	2445
	 <p>Scandinavia P371 Pall med utbytbar klädsel (fast klädsel i läder). Kvadratiska ben i trä. Glidfot av plast.</p> <p>P371</p>	P371	tyg priskl. Basic	3687	3687	3687
tyg priskl. 1		3915	3915	3915		
tyg priskl. 2		4010	4010	4010		
tyg priskl. 3		4218	4218	4218		
tyg priskl. 4		4520	4520	4520		
tyg priskl. 5		5297	5297	5297		
läder		6285	6285	6285		
kundtyg		4020	4020	4020		
Tillägg för:						
Metallben i silver		...MET			0	
Sits med urinbeständig underväv.		AKU				814

20 % rabatt ska dras av på angivna priser.

Utvändiga mått
Enhet: mm/kg

Art.nr	Totalbredd	Totaldjup	Totalhöjd	Vikt
371	830	840	800	28
372	1450	840	800	43
373	2070	840	800	51
373C3	2070	840	800	51
370	800	800	800	26
370V	680	800	800	18
372L/R	1380	840	800	37
373C3L/R	2000	840	800	45
P371	800	800	440	13

Funktionsmått
Enhet: mm

Art.nr	Sitsbredd	Sittdjup	Sitthöjd	Sitshöjd	Armstödshöjd
371	630	550	340	440	370
372	1250	550	340	440	370
373	1870	550	340	440	370
373C3	1870	550	340	440	370
370	---	---	340	440	---
370V	---	---	340	440	---
372L/R	1250	550	340	440	370
373C3L/R	1870	550	340	440	370
P371	800	800	390	410	---





Tygåtgång i cm

Art.nr	Bredd 140
371	430
372	665
373	820
373C3	850
370	420
370V	300
372L/R	610
373C3L/R	760
P371	170

20 % rabatt ska dras av på angivna priser.

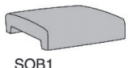
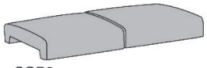
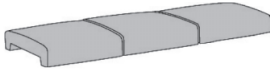
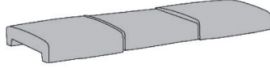
sittgrupper		tillval Scandinavia	
	Artikel nr	Pris kronor	
	(*) = ange L (vänster) eller R (höger)		
Klädsel till Scandinavia 371 Vid efterbeställning levereras komplett klädsel till hela produkten.	371EXUP tyg prisl. Basic tyg prisl. 1 tyg prisl. 2 tyg prisl. 3 tyg prisl. 4 tyg prisl. 5 kundtyg		2457 2939 3461 3781 4422 6867 3162
Klädsel till Scandinavia 372 Vid efterbeställning levereras komplett klädsel till hela produkten.	372EXUP tyg prisl. Basic tyg prisl. 1 tyg prisl. 2 tyg prisl. 3 tyg prisl. 4 tyg prisl. 5 kundtyg		4747 5551 6421 6955 8023 12097 5923
Klädsel till Scandinavia 373 Vid efterbeställning levereras komplett klädsel till hela produkten.	373EXUP tyg prisl. Basic tyg prisl. 1 tyg prisl. 2 tyg prisl. 3 tyg prisl. 4 tyg prisl. 5 kundtyg		4924 5875 6905 7536 8800 13621 6315
Klädsel till Scandinavia 373C3 Vid efterbeställning levereras komplett klädsel till hela produkten.	373C3EXUP tyg prisl. Basic tyg prisl. 1 tyg prisl. 2 tyg prisl. 3 tyg prisl. 4 tyg prisl. 5 kundtyg		5254 6259 7347 8014 9349 14442 6724
Klädsel till Scandinavia 370 hörndel Vid efterbeställning levereras komplett klädsel till hela produkten.	370EXUP tyg prisl. Basic tyg prisl. 1 tyg prisl. 2 tyg prisl. 3 tyg prisl. 4 tyg prisl. 5 kundtyg		2679 3175 3712 4041 4699 7212 3404
Klädsel till Scandinavia 372 höger/ vänster 2-sits Vid efterbeställning levereras komplett klädsel till hela produkten. Höger eller vänster anges sittande.	372EXUP* tyg prisl. Basic tyg prisl. 1 tyg prisl. 2 tyg prisl. 3 tyg prisl. 4 tyg prisl. 5 kundtyg		4291 5001 5770 6241 7185 10783 5330
Klädsel till Scandinavia 373C3 höger/ vänster 3-sits Vid efterbeställning levereras komplett klädsel till hela produkten. Höger eller vänster anges sittande.	373C3EXUP* tyg prisl. Basic tyg prisl. 1 tyg prisl. 2 tyg prisl. 3 tyg prisl. 4 tyg prisl. 5 kundtyg		4467 5325 6253 6823 7962 12307 5722

20 % rabatt ska dras av på angivna priser.

sittgrupper		Soon bänk			
		Artikelnumret består av tre delar: Del 1 Utgångssektion Del 2 Höger gavel (från sittande position) Del 3 Vänster gavel			
		Artikel nr	Pris kronor		
			Bok Björk	Ek	Övrigt
	Bänk 1-sektion 1-sektion med klädd sits.	SOB1 tyg priskl. Basic tyg priskl. 1 tyg priskl. 2 tyg priskl. 3 tyg priskl. 4 tyg priskl. 5 läder kundytyg			1916 2010 2049 2135 2259 2579 2244 2053
	Bänk 2-sektion 2-sektion med klädd sits.	SOB2 tyg priskl. Basic tyg priskl. 1 tyg priskl. 2 tyg priskl. 3 tyg priskl. 4 tyg priskl. 5 läder kundytyg			3632 3820 3898 4069 4318 4958 4289 3907
	Bänk 3-sektion 3-sektion med klädd sits.	SOB3 tyg priskl. Basic tyg priskl. 1 tyg priskl. 2 tyg priskl. 3 tyg priskl. 4 tyg priskl. 5 läder kundytyg			5349 5630 5748 6004 6378 7337 6333 5760
	Bänk 3-sektion med bord 3-sektion med klädd sits där mittplatsen ersatts med en bordsskiva.	SOB3T tyg priskl. Basic tyg priskl. 1 tyg priskl. 2 tyg priskl. 3 tyg priskl. 4 tyg priskl. 5 läder kundytyg	5340 5528 5606 5777 6026 6666 5997 5615	5437 5625 5703 5874 6123 6763 6094 5712	
Sits med urinbeständig underväv Pristillägg per sits.		AKU			324
	Ändgavel Ändgavel av stålprofil i silver med ändknopp i grå plast. Glidfot av plast. Som ovan men med ändknopp i trä.	E1PK E1			371 518
	Kopplingsgavel Kopplingsgavel av stålprofil i silver med ändknopp i grå plast. För koppling mot bord eller ytterligare sektion. Glidfot av plast. Som ovan men med ändknopp i trä.	C1PK C1			435 578
	Utan gavel Sektionen levereras utan gavel i denna ände. För koppling mot sektion med kopplingsgavel.	C0			0

20 % rabatt ska dras av på angivna priser.

Utvändiga mått

Enhet: mm/kg

Art.nr	Totalbredd	Totaldjup	Totalhöjd	Vikt
SOB1	570	550	460	13
SOB2	1130	550	460	24
SOB3	1690	550	460	36,5
SOB3T	1690	550	460	30
E1	50	510	390	2,4
C1	50	510	390	2,4
C0	---	---	---	---

Funktionsmått

Enhet: mm

Art.nr	Sitsbredd	Sittdjup	Sitthöjd	Sitshöjd	Armstödshöjd
SOB1	540	550	390	440	---
SOB2	1100	550	390	440	---
SOB3	1670	550	390	440	---
SOB3T	1100	550	390	440	---
E1	---	---	---	---	---
C1	---	---	---	---	---
C0	---	---	---	---	---

Tyggång i cm

Art.nr	Bredd 140
SOB1	70
SOB2	140
SOB3	210
SOB3T	140

20 % rabatt ska dras av på angivna priser.



sittgrupper

Soon soffa

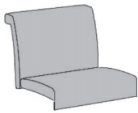
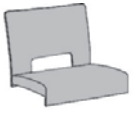
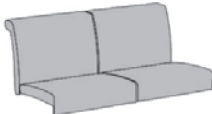
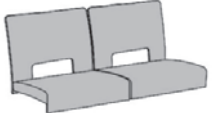
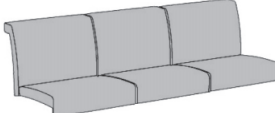
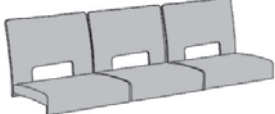
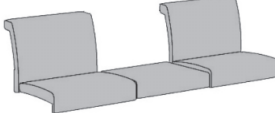
Artikelnumret består av tre delar:
 Del 1 Utgångssektion
 Del 2 Höger gavel (från sittande position)
 Del 3 Vänster gavel

	Artikel nr	Pris kronor			
		Bok Björk	Ek	Övrigt	
 SO1	Sofa 1-sektion Sofa 1-sektion med klädd sits och rygg.	SO1 tyg priskl. Basic tyg priskl. 1 tyg priskl. 2 tyg priskl. 3 tyg priskl. 4 tyg priskl. 5 läder kundtyg			2972 3133 3200 3347 3560 4109 3949 3207
 SO1W	Sofa 1-sektion Som ovan men med rygg i bok, björk eller ek, klädd sits.	SO1W tyg priskl. Basic tyg priskl. 1 tyg priskl. 2 tyg priskl. 3 tyg priskl. 4 tyg priskl. 5 läder kundtyg	2823 2910 2946 3026 3141 3438 3357 2950	2977 3064 3100 3180 3295 3592 3511 3104	
 SO2	Sofa 2-sektion Sofa 2-sektion med klädd sits och rygg.	SO2 tyg priskl. Basic tyg priskl. 1 tyg priskl. 2 tyg priskl. 3 tyg priskl. 4 tyg priskl. 5 läder kundtyg			5571 5893 6027 6320 6747 7844 7523 6042
 SO2W	Sofa 2-sektion Som ovan men med rygg i bok, björk eller ek, klädd sits.	SO2W tyg priskl. Basic tyg priskl. 1 tyg priskl. 2 tyg priskl. 3 tyg priskl. 4 tyg priskl. 5 läder kundtyg	5274 5448 5521 5679 5911 6505 6342 5529	5583 5757 5830 5988 6220 6814 6651 5838	
 SO3	Sofa 3-sektion Sofa 3-sektion med klädd sits och rygg.	SO3 tyg priskl. Basic tyg priskl. 1 tyg priskl. 2 tyg priskl. 3 tyg priskl. 4 tyg priskl. 5 läder kundtyg			8174 8656 8858 9297 9938 11583 11100 8879
 SO3W	Sofa 3-sektion Som ovan men med rygg i bok, björk eller ek, klädd sits.	SO3W tyg priskl. Basic tyg priskl. 1 tyg priskl. 2 tyg priskl. 3 tyg priskl. 4 tyg priskl. 5 läder kundtyg	7727 7988 8097 8335 8682 9573 9329 8109	8192 8453 8562 8800 9147 10038 9794 8574	
 SO3T	Sofa 3-sektion med bord Sofa 3-sektion med klädd sits och rygg, där mittplatsen ersatts med en bordsskiva.	SO3T tyg priskl. Basic tyg priskl. 1 tyg priskl. 2 tyg priskl. 3 tyg priskl. 4 tyg priskl. 5 läder kundtyg	7474 7796 7930 8223 8650 9747 9426 7945	7571 7893 8027 8320 8747 9844 9523 8042	

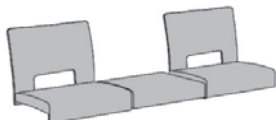
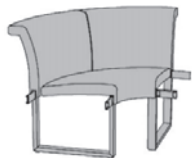
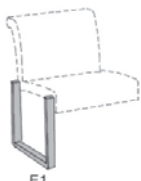
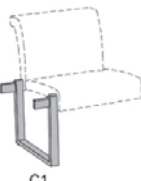
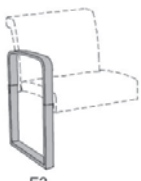
20 % rabatt ska dras av på angivna priser.

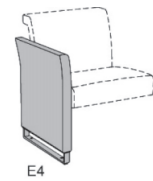
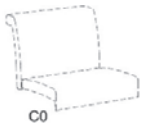
	Artikel nr	Pris kronor		
		Bok Björk	Ek	Övrigt
 <p>Sofa 3-sektion med bord Som ovan men med rygg i bok, björk eller ek, klädd sits.</p> <p>SO3WT</p>	<p>SO3WT tyg priskl. Basic tyg priskl. 1 tyg priskl. 2 tyg priskl. 3 tyg priskl. 4 tyg priskl. 5 läder kundtyg</p>	<p>7178 7352 7425 7583 7815 8409 8246 7433</p>	<p>7587 7761 7834 7992 8224 8818 8655 7842</p>	
 <p>Hörnsektion Hörndel med klädd sits och rygg. Kopplingsgavlar ingår i båda ändar. Glidfot av plast.</p> <p>C12</p>	<p>SOC12 tyg priskl. Basic tyg priskl. 1 tyg priskl. 2 tyg priskl. 3 tyg priskl. 4 tyg priskl. 5 läder kundtyg</p>			<p>6882 7163 7281 7537 7911 8870 9152 7293</p>
<p>Sits med urinbeständig underväv Pristillägg per sits.</p>	AKU			324
 <p>Ändgavel utan armstöd Ändgavel av stålprofil i silver med ändknopp i grå plast. Glidfot av plast. Som ovan men med ändknopp i trä.</p> <p>E1</p>	<p>E1PK E1</p>	<p>518</p>	<p>518</p>	<p>371</p>
 <p>Kopplingsgavel utan armstöd Kopplingsgavel av stålprofil i silver med ändknopp i grå plast. För koppling mot bord eller ytterligare sektion. Glidfot av plast. Som ovan men med ändknopp i trä.</p> <p>C1</p>	<p>C1PK C1</p>	<p>578</p>	<p>578</p>	<p>435</p>
 <p>Ändgavel med träarmstöd Ändgavel av stålprofil i silver med armstöd i skiktlimmat trä. Glidfot av plast.</p> <p>E2</p>	E2	719	751	
 <p>Kopplingsgavel med träarmstöd Kopplingsgavel av stålprofil i silver med armstöd i skiktlimmat trä. För koppling mot bord eller ytterligare sektion. Glidfot av plast.</p> <p>C2</p>	C2	783	815	
 <p>Helklädd ändgavel Helklädd ändgavel med stålmed i silver. Glidfot av plast.</p> <p>E4</p>	<p>E4 tyg priskl. Basic tyg priskl. 1 tyg priskl. 2 tyg priskl. 3 tyg priskl. 4 tyg priskl. 5 läder kundtyg</p>			<p>2041 2148 2193 2290 2433 2798 2611 2198</p>
 <p>Utan gavel Sektionen levereras utan gavel i denna ände. För koppling mot sektion med kopplingsgavel.</p> <p>C0</p>	C0			0

20 % rabatt ska dras av på angivna priser.

Utvändiga mått
Enhet: mm/kg

Art.nr	Totalbredd	Totaldjup	Totalhöjd	Vikt
SO1	570	670	770	12,2
SO1W	570	601	790	10,2
SO2	1130	670	770	23,6
SO2W	1130	601	790	19,6
SO3	1690	670	770	36,4
SO3W	1690	601	790	30,4
SO3T	1690	670	770	29,7
SO3WT	1690	601	785	25,7
SOC12	---	---	---	---
E1	50	510	390	2,4
C1	50	510	390	2,4
E2	50	510	660	3,3
C2	50	510	660	3,3
E4	150	550	660	9,5
C0	---	---	---	---



Funktionsmått
Enhet: mm

Art.nr	Sitsbredd	Sittdjup	Sitthöjd	Sitshöjd	Armstödshöjd
SO1	540	480	390	450	---
SO1W	550	500	390	450	---
SO2	1100	480	390	450	---
SO2W	1100	500	390	450	---
SO3	1670	480	390	450	---
SO3W	1670	500	390	450	---
SO3T	1100	480	390	450	---
SO3WT	1100	495	390	450	---
SOC12	---	---	---	---	---
E1	---	---	---	---	---
C1	---	---	---	---	---
E2	---	---	---	---	260
C2	---	---	---	---	260
E4	---	---	---	---	---
C0	---	---	---	---	---

Tyggång i cm

Art.nr	Bredd 140
SO1	120
SO1W	65
SO2	240
SO2W	130
SO3	360
SO3W	195
SO3T	240
SO3WT	130
SOC12	240
E4	130

20 % rabatt ska dras av på angivna priser.

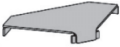
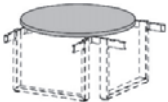
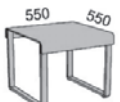
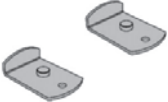
sittgrupper		Soon bord och tillbehör			
		Artikel nr	Pris kronor		
			Bok Björk	Ek	Övrigt
SO C35		Avslutningsbord Bord som monteras på änden av en soffa/bänk med kopplingsgavel.	SO E35	903	952
SO C55		Rakt bord Rakt bord att montera mellan två soffor/bänkar med kopplingsgavel.	SO C55	1131	1228
SO C95		Hörnbord Hörnbord i rak vinkel att montera mellan två soffor/bänkar med kopplingsgavel. Kan användas som både invändig och utvändigt vinkel.	SO C95	1839	1968
SO C70		Ställbart hörnbord Ställbart hörnbord att montera mellan två soffor/bänkar. Ställbart mellan 90 och 270 grader. OBS! Måste kompletteras med två kopplingsgavlar, C1 eller C2.	SO C70	2339	2436
SO T55		Fristående bord Koppling för att koppla samman två bord.	SO T55 SO CON	1905	2002 288
		Filttass Soffa/bänk/bord utrustas med filtass istället för plast.	FGL		29
		Golvfäste Beslag för att skruva fast soffa/bänk/bord i golv. Silver. 2 beslag/förpackning. Skruv och montering ingår ej.	SO FIX		394

sittgrupper kombinationsexempel

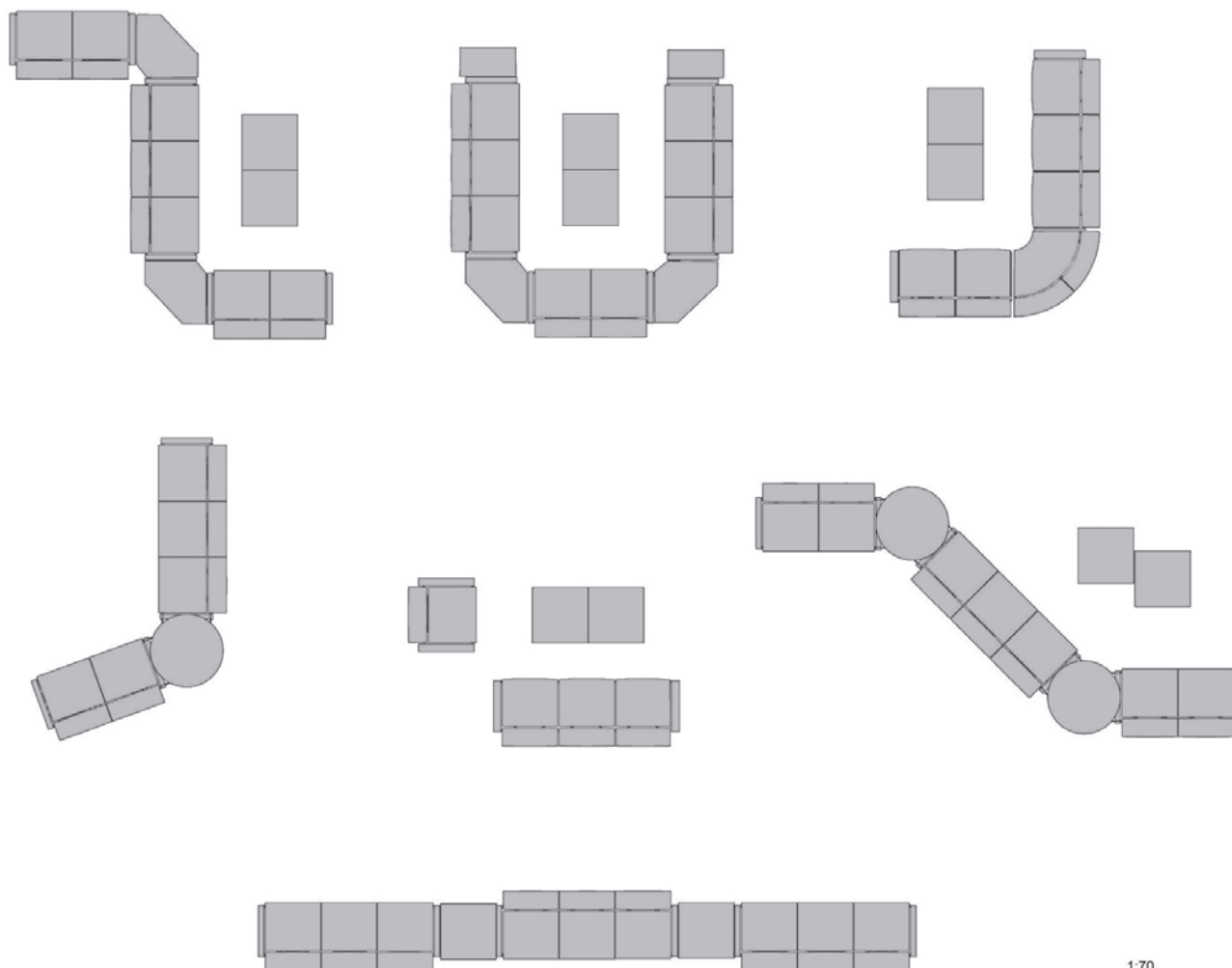



20 % rabatt ska dras av på angivna priser.

sittgrupper

Trix

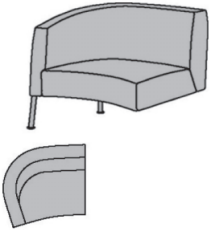
Soffan måste börja och sluta med hörndel.

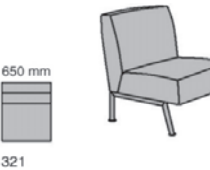
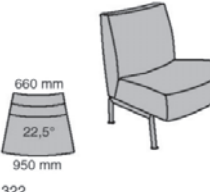
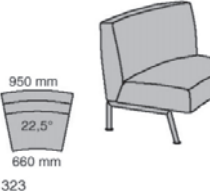
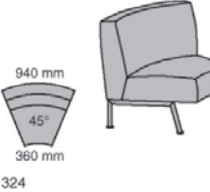
		Artikel nr	Pris kronor
	Trix 320 H Hörndel svängd höger. Klädd sektion med lös sitsdyna. Benställning av stålrör, lackerat i svart eller silver. Glidfot av plast.	320H	
		tyg priskl. Basic	6358
		tyg priskl. 1	6720
		tyg priskl. 2	6871
		tyg priskl. 3	7201
		tyg priskl. 4	7681
		tyg priskl. 5	8915
		läder	10425
		kundtyg	6887
	Trix 320 V Hörndel svängd vänster. Klädd sektion med lös sitsdyna. Benställning och kopplingsben av stålrör, lackerat i svart eller silver. Glidfot av plast.	320V	
		tyg priskl. Basic	6358
		tyg priskl. 1	6720
		tyg priskl. 2	6871
		tyg priskl. 3	7201
		tyg priskl. 4	7681
		tyg priskl. 5	8915
		läder	10425
		kundtyg	6887
	Trix 321 Rak. Klädd sektion med lös sitsdyna. Kopplingsben av stålrör, lackerat i svart eller silver. Glidfot av plast.	321	
		tyg priskl. Basic	3811
		tyg priskl. 1	4052
		tyg priskl. 2	4153
		tyg priskl. 3	4372
		tyg priskl. 4	4693
		tyg priskl. 5	5515
		läder	6751
		kundtyg	4164
	Trix 322 Svängd smal rygg 22,5°. Klädd sektion med lös sitsdyna. Kopplingsben av stålrör, lackerat i svart eller silver. Glidfot av plast.	322	
		tyg priskl. Basic	4499
		tyg priskl. 1	4780
		tyg priskl. 2	4898
		tyg priskl. 3	5154
		tyg priskl. 4	5528
		tyg priskl. 5	6487
		läder	7762
		kundtyg	4910
	Trix 323 Svängd bred rygg 22,5°. Klädd sektion med lös sitsdyna. Kopplingsben av stålrör, lackerat i svart eller silver. Glidfot av plast.	323	
		tyg priskl. Basic	4499
		tyg priskl. 1	4780
		tyg priskl. 2	4898
		tyg priskl. 3	5154
		tyg priskl. 4	5528
		tyg priskl. 5	6487
		läder	7762
		kundtyg	4910
	Trix 324 Vinkel bred rygg 45°. Klädd sektion med lös sitsdyna. Kopplingsben av stålrör, lackerat i svart eller silver. Glidfot av plast.	324	
		tyg priskl. Basic	4482
		tyg priskl. 1	4750
		tyg priskl. 2	4862
		tyg priskl. 3	5106
		tyg priskl. 4	5462
		tyg priskl. 5	6376
		läder	7762
		kundtyg	4874

20 % rabatt ska dras av på angivna priser.



326

Trix 326Karmfåtölj helt överklädd,
med lackerat stålårsstativ, svart eller silver.
Glidfot av plast.Tillägg för:
Avvikande sitsdyna, tyg.
Avvikande sitsdyna, läder.

Artikel nr

Pris kronor

326tyg prisl. Basic
tyg prisl. 1
tyg prisl. 2
tyg prisl. 3
tyg prisl. 4
tyg prisl. 5
läder
kundtyg3998
4259
4368
4606
4953
5844
6972
4380ATD
ASD**Utvändiga mått**

Enhet: mm/kg

Art.nr	Totalbredd	Totaldjup	Totalhöjd	Vikt
320H	940	950	770	---
326	610	660	770	12,8

Funktionsmått

Enhet: mm

Art.nr	Sitsbredd	Sittdjup	Sitthöjd	Sitshöjd	Armstödshöjd
320H	690	540	400	430	400
326	440	460	400	430	330

Tygåtgång i cm

Bredd 140			
Art nr	Helt överstoppad	Avvikande dynor ATD	Enbart stomme
320 SVH/SVV	305	130	240
321	200	120	150
322	236	120	150
323	245	120	200
324	220	90	190
326	210	110	150

sittgrupper

kombinationsexempel

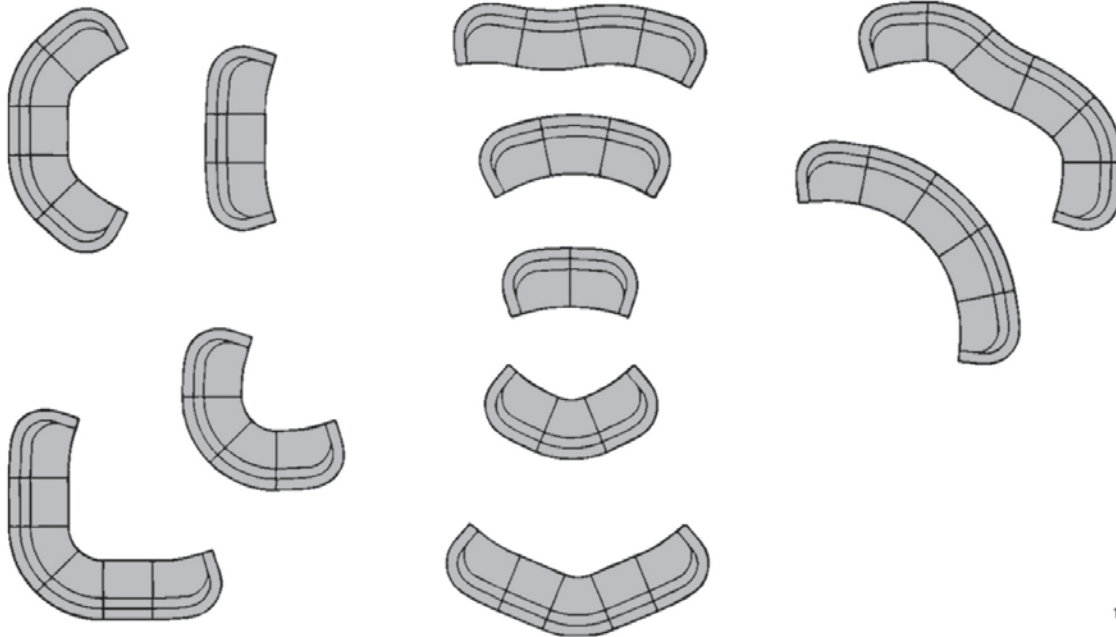

1:100

20 % rabatt ska dras av på angivna priser.

Kinnarps

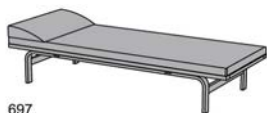

697

Vilbädd 697

Vilbädd av formpressad bok.
 Bakben av massiv bok.
 Glidknappar av plast.
 100 mm polyetermadrass, helt överklädd.
 Kudde fastsydd i madrassen, helt överklädd, nerfällbar.
 Avtagbara klädslar.

Tillägg för:

Avvikande kudde, tyg
 Avvikande kudde, läder

Artikel nr**Pris kronor**

	Bok	Övrigt
697		
tyg priskl. Basic	8047	
tyg priskl. 1	8543	
tyg priskl. 2	8750	
tyg priskl. 3	9202	
tyg priskl. 4	9860	
tyg priskl. 5	11551	
kundtyg	8772	
ATK		540
ASK		1777

Utvändiga mått

Enhet: mm/kg

Art.nr	Totalbredd	Totaldjup	Totalhöjd	Vikt
697	770	2005	505	30,5

Tygåtgång i cm (till bädd)



Art nr	Bredd 140
697	370

20 % rabatt ska dras av på angivna priser.

sittgrupper

Wilson

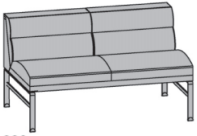
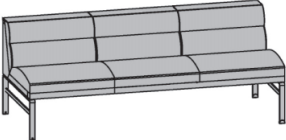
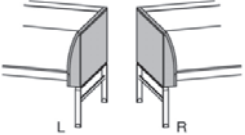
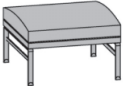
Vid beställning av kopplade sektioner, bifoga en enkel ritning.

		Artikel nr	Pris kronor	
 <p>332</p>	<p>Wilson 332, 2-sits Klädd sitsram av trä med nozag. Ben av stål, lackerat i svart eller silver. Kopplingsbar med soffor 2-sits, 3-sits och bänkar. Glidfot av plast. (Armstöd är ej eftermonteringsbara)</p>		Övrigt	
			332	
			tyg priskl. Basic	8165
			tyg priskl. 1	8540
			tyg priskl. 2	8697
			tyg priskl. 3	9038
			tyg priskl. 4	9537
			tyg priskl. 5	10816
			läder	13177
			kundtyg	8714
	Tillägg för:			
	Avvikande sitsdyna, tyg.	ATD	620	
	Avvikande sitsdyna, läder.	ASD	1859	
 <p>333</p>	<p>Wilson 333, 3-sits Som ovan men 3-sits.</p>			
			333	
			tyg priskl. Basic	11273
			tyg priskl. 1	11729
			tyg priskl. 2	11919
			tyg priskl. 3	12334
			tyg priskl. 4	12939
			tyg priskl. 5	14493
			läder	19641
			kundtyg	11940
	Tillägg för:			
	Avvikande sitsdyna, tyg.	ATD	707	
	Avvikande sitsdyna, läder.	ASD	2691	
 <p>L R</p>	<p>Wilson armstöd Helt överklädd. Ange vänster eller höger. Tillägg per armstöd.</p>			
			AT	
			tyg priskl. Basic	1031
			tyg priskl. 1	1111
			tyg priskl. 2	1145
			tyg priskl. 3	1218
			tyg priskl. 4	1325
			tyg priskl. 5	1599
			läder	2325
			kundtyg	1148
 <p>P331</p>	<p>Wilson bänk P331, 1-sits Klädd sitsram av trä. Ben av stål, lackerat i svart eller silver. Fristående eller kopplas på en eller två sidor, endast i vinkel 90° resp. 270°. Glidfot av plast.</p>			
			P331	
			tyg priskl. Basic	3528
			tyg priskl. 1	3662
			tyg priskl. 2	3718
			tyg priskl. 3	3840
			tyg priskl. 4	4018
			tyg priskl. 5	4475
			läder	5482
			kundtyg	3724
 <p>P332</p>	<p>Wilson bänk P332, 2-sits Klädd sitsram av trä. Ben av stål, lackerat i svart eller silver. Fristående eller kopplas på kortsidorna. Glidfot av plast.</p>			
			P332	
			tyg priskl. Basic	4995
			tyg priskl. 1	5169
			tyg priskl. 2	5242
			tyg priskl. 3	5400
			tyg priskl. 4	5632
			tyg priskl. 5	6226
			läder	8175
			kundtyg	5250

20 % rabatt ska dras av på angivna priser.

Utvändiga mått
Enhet: mm/kg

Art.nr	Totalbredd	Totaldjup	Totalhöjd	Vikt
332	1310	790	740	27
333	1960	790	740	40
AT	---	---	---	5,5
P331	790	790	460	21
P332	1310	790	460	28

Funktionsmått
Enhet: mm

Art.nr	Sitsbredd	Sittdjup	Sitthöjd	Sitshöjd	Armstödshöjd
332	1310	540	430	430	---
333	1960	540	430	430	---
AT	---	---	---	---	320
P331	790	790	430	430	---
P332	1310	790	430	430	---

Tygåtgång i cm

Produkt	Bredd 140
2-sits utan armstöd	280
2-sits med 1 armstöd	350
2-sits med 2 armstöd	400
3-sits utan armstöd	410
3-sits med 1 armstöd	460
3-sits med 2 armstöd	530
Bänk 1-sits	170
Bänk 2-sits	210

sittgrupper

kombinationsexempel

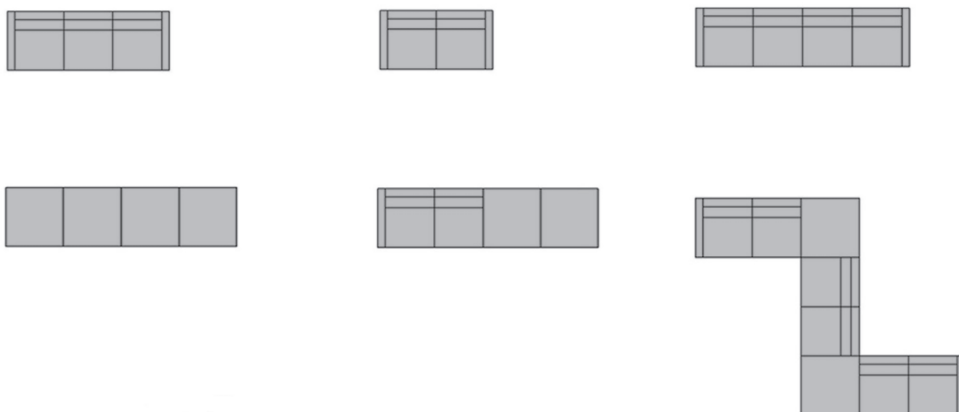

1:100

20 % rabatt ska dras av på angivna priser.





produktkoncept

20 % rabatt ska dras av på angivna priser.

produktkoncept

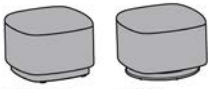
Fields sittpuff

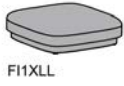

O.B.S. Begränsat tygval!

		Artikel nr	Pris kronor
 <p>F11 BAW F11 S</p>	<p>Fields F11, 1-sits Klädd sittpuff. Svart träsockel med glidfot.</p>	F11	
		tyg priskl. Basic	3839
		tyg priskl. 1	4013
		tyg priskl. 2	4086
		tyg priskl. 3	4244
		tyg priskl. 4	4476
		tyg priskl. 5	5070
		läder	5979
		kundtyg	4094
	Tillägg för: Svart snurrmekanism som har automatisk återgång till normalläge.	...S	1425
 <p>F12</p>	<p>Fields F12, 2-sits Klädd sittpuff. Svart träsockel med glidfot. Kan kombineras med eluttag.</p>	F12	
		tyg priskl. Basic	5683
		tyg priskl. 1	6018
		tyg priskl. 2	6158
		tyg priskl. 3	6463
		tyg priskl. 4	6908
		tyg priskl. 5	8051
		läder	8540
		kundtyg	6173
 <p>F13</p>	<p>Fields F13, 3-sits Klädd sittpuff. Svart träsockel med glidfot. Kan kombineras med eluttag.</p>	F13	
		tyg priskl. Basic	7386
		tyg priskl. 1	7868
		tyg priskl. 2	8070
		tyg priskl. 3	8509
		tyg priskl. 4	9150
		tyg priskl. 5	10795
		läder	10961
		kundtyg	8091
 <p>F11T</p>	<p>Fields F11T, 1-sits Klädd sittpuff. Svart träsockel med glidfot.</p>	F11T	
		tyg priskl. Basic	3983
		tyg priskl. 1	4157
		tyg priskl. 2	4230
		tyg priskl. 3	4388
		tyg priskl. 4	4620
		tyg priskl. 5	5214
		läder	6123
		kundtyg	4238
 <p>F11XLL</p>	<p>Fields F11XLL, 1-sits Klädd sittpuff. Svart träsockel med glidfot.</p>	F11XLL	
		tyg priskl. Basic	4407
		tyg priskl. 1	4648
		tyg priskl. 2	4749
		tyg priskl. 3	4968
		tyg priskl. 4	5289
		tyg priskl. 5	6111
		läder	6905
		kundtyg	4760

20 % rabatt ska dras av på angivna priser.

produktkoncept Fields soffa med låg rygg

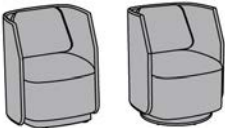
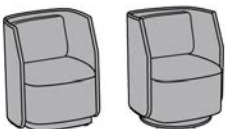
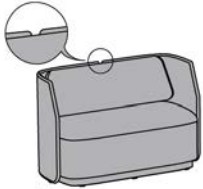
O.B.S. Begränsat tygval! Låg rygg alltid fristående.

		Artikel nr	Pris kronor
 <p>FILB1</p>	<p>Fields FILB1 Klädd sittpuff med låg rygg och ryggdyna. Svart träsockel med glidfot.</p>	<p>FILB1 tyg prisl. Basic 12865 tyg prisl. 1 13561 tyg prisl. 2 13853 tyg prisl. 3 14486 tyg prisl. 4 15413 tyg prisl. 5 17789 kundtyg 13884</p>	
		<p>Tillägg för: Svart snurrmekanism som har automatisk återgång till normalläge. Knapp</p>	<p>...S 1425 ...BU 144</p>
 <p>FILB1 CU</p>	<p>Fields FILB1 CU Klädd sittpuff med låg rygg och en kudde. Svart träsockel med glidfot.</p>	<p>FILB1 CU tyg prisl. Basic 12279 tyg prisl. 1 12989 tyg prisl. 2 13286 tyg prisl. 3 13932 tyg prisl. 4 14876 tyg prisl. 5 17298 kundtyg 13318</p>	
		<p>Tillägg för: Svart snurrmekanism som har automatisk återgång till normalläge. Knapp</p>	<p>...S 1425 ...BU 250</p>
 <p>FILB2</p>	<p>Fields FILB2 Klädd sittpuff med låg rygg och ryggdyna. Svart träsockel med glidfot. Kan kombineras med eluttag.</p>	<p>FILB2 tyg prisl. Basic 15626 tyg prisl. 1 16698 tyg prisl. 2 17146 tyg prisl. 3 18123 tyg prisl. 4 19546 tyg prisl. 5 23203 kundtyg 17193</p>	
		<p>Tillägg för: Knapp</p>	<p>...BU 284</p>
 <p>FILB2 CU</p>	<p>Fields FILB2 CU Klädd sittpuff med låg rygg och två kuddar. Svart träsockel med glidfot. Kan kombineras med eluttag.</p>	<p>FILB2 CU tyg prisl. Basic 14965 tyg prisl. 1 16078 tyg prisl. 2 16542 tyg prisl. 3 17557 tyg prisl. 4 19032 tyg prisl. 5 22827 kundtyg 16591</p>	
		<p>Tillägg för: Knapp</p>	<p>...BU 500</p>

20 % rabatt ska dras av på angivna priser.

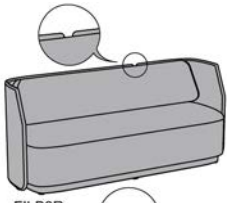
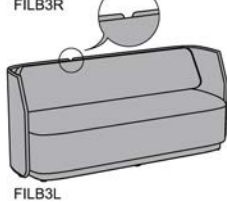
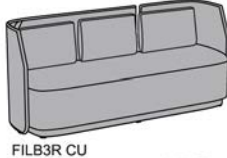
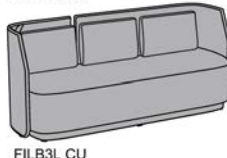
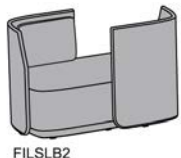
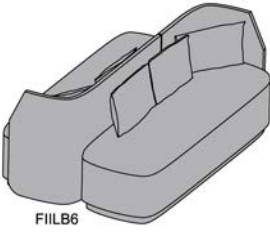
		Artikel nr	Pris kronor
		(*) = ange L (vänster) eller R (höger)	
	Fields FILB3 Klädd sittpuff med tvådelad låg rygg och ryggdyna. Ange ryggarnas montering, vänster eller höger. Svart träsockel med glidfot. Kan kombineras med eluttag.	FILB3* tyg priskl. Basic tyg priskl. 1 tyg priskl. 2 tyg priskl. 3 tyg priskl. 4 tyg priskl. 5 kundtyg	19339 20786 21391 22709 24631 29567 21455
FILB3R			
	Tillägg för: Knapp	...BU	427
FILB3L			
	Fields FILB3 CU Klädd sittpuff med tvådelad låg rygg och tre kuddar. Ange ryggarnas montering, vänster eller höger. Svart träsockel med glidfot. Kan kombineras med eluttag.	FILB3 CU* tyg priskl. Basic tyg priskl. 1 tyg priskl. 2 tyg priskl. 3 tyg priskl. 4 tyg priskl. 5 kundtyg	19229 20730 21357 22725 24717 29836 21423
FILB3R CU			
	Tillägg för: Knapp	...BU	750
FILB3L CU			
	Fields Love Seat FILSLB2 Klädd sittpuff med två låga ryggar och två kuddar. Svart träsockel med glidfot. Kan kombineras med eluttag.	FILSLB2 tyg priskl. Basic tyg priskl. 1 tyg priskl. 2 tyg priskl. 3 tyg priskl. 4 tyg priskl. 5 kundtyg	14965 16078 16542 17557 19032 22827 16591
FILSLB2			
	Tillägg för: Knapp	...BU	500
	Fields Island FIILB6 Klädd sittpuff med två låga ryggar och sex kuddar. Svart träsockel med glidfot. Kan kombineras med eluttag.	FIILB6 tyg priskl. Basic tyg priskl. 1 tyg priskl. 2 tyg priskl. 3 tyg priskl. 4 tyg priskl. 5 kundtyg	31682 33947 34893 36958 39963 47687 34992
FIILB6			
	Tillägg för: Knapp	...BU	1500

20 % rabatt ska dras av på angivna priser.

produktkoncept		Fields soffor med hög rygg	
O.B.S. Begränsat tygval!			
		Artikel nr	Pris kronor
		(#) = ange färg på koppling S (silver), W (vit), B (svart)	
AF		...AF	427
CSO		CSO #	155
Koppling Startavgift för koppling. Glidfoten byts till ställfot.			
Koppling/sida mot soffor eller cove. Pris/st.			
		FIHB1 # tyg prisl. Basic tyg prisl. 1 tyg prisl. 2 tyg prisl. 3 tyg prisl. 4 tyg prisl. 5 kundtyg	16438 16900 17094 17514 18129 19705 17114
FIHB1	Fields FIHB1 Klädd sittpuff med hög rygg och ryggdyna. Svart träsockel med glidfot. Fristående eller koppling på en eller två sidor.		
	Tillägg för: Svart snurrmekanism som har automatisk återgång till normalläge. Ej kopplingsbar. Knapp	...S ...BU	1425 144
		FIHB1 CU # tyg prisl. Basic tyg prisl. 1 tyg prisl. 2 tyg prisl. 3 tyg prisl. 4 tyg prisl. 5 kundtyg	15852 16328 16527 16960 17592 19214 16548
FIHB1 CU	Fields FIHB1 CU Klädd sittpuff med hög rygg och kudde. Svart träsockel med glidfot. Fristående eller koppling på en eller två sidor.		
	Tillägg för: Svart snurrmekanism som har automatisk återgång till normalläge. Ej kopplingsbar. Knapp	...S ...BU	1425 250
		FIHB2 # tyg prisl. Basic tyg prisl. 1 tyg prisl. 2 tyg prisl. 3 tyg prisl. 4 tyg prisl. 5 kundtyg	19524 20751 22021 22021 23444 27101 21091
FIHB2	Fields FIHB2 Klädd sittpuff med tvådelad hög rygg och ryggdyna. Svart träsockel med glidfot. Fristående eller koppling på en eller två sidor. Kan kombineras med eluttag.		
	Tillägg för: Knapp	...BU	284
		FIHB2 CU # tyg prisl. Basic tyg prisl. 1 tyg prisl. 2 tyg prisl. 3 tyg prisl. 4 tyg prisl. 5 kundtyg	18863 19976 20440 21455 22930 26725 20489
FIHB2 CU	Fields FIHB2 CU Klädd sittpuff med tvådelad hög rygg och kuddar. Svart träsockel med glidfot. Fristående eller koppling på en eller två sidor. Kan kombineras med eluttag.		
	Tillägg för: Knapp	...BU	500

20 % rabatt ska dras av på angivna priser.

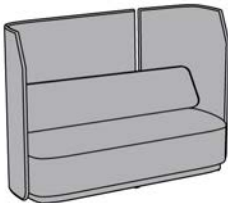
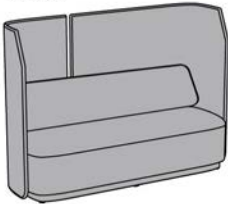
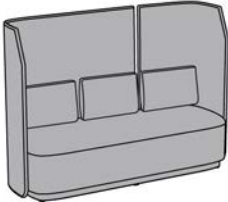
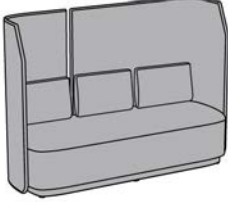
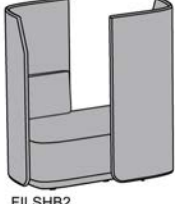
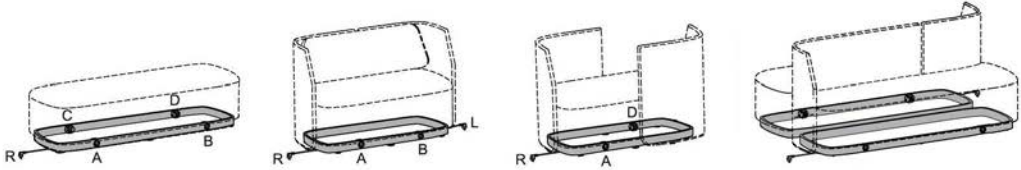
		Artikel nr	Pris kronor
		(*) = ange L (vänster) eller R (höger)	
 <p>Fields FIHB3 Klädd sittpuff med tvådelad hög rygg och ryggdyna. Ange ryggarnas montering, vänster eller höger. Svart träsockel med glidfot. Fristående eller koppling på en eller två sidor. Kan kombineras med eluttag.</p>		FIHB3 * #	
		tyg priskl. Basic	23227
		tyg priskl. 1	24674
		tyg priskl. 2	25279
		tyg priskl. 3	26597
		tyg priskl. 4	28519
		tyg priskl. 5	33455
		kundtyg	25343
FIHB3R	Tillägg för:	...BU	427
	Knapp		
 <p>FIHB3L</p>			
 <p>FIHB3R CU</p>		Fields FIHB3 CU	
		tyg priskl. Basic	23117
		tyg priskl. 1	24618
		tyg priskl. 2	25245
		tyg priskl. 3	26613
		tyg priskl. 4	28605
		tyg priskl. 5	33724
		kundtyg	25311
FIHB3R CU	Tillägg för:	...BU	750
	Knapp		
 <p>FIHB3L CU</p>			
 <p>FILSHB2</p>		Fields Love Seat FILSHB2	
		tyg priskl. Basic	18733
		tyg priskl. 1	19846
		tyg priskl. 2	20310
		tyg priskl. 3	21325
		tyg priskl. 4	22800
		tyg priskl. 5	26595
		kundtyg	20359
FIHB3R CU	Tillägg för:	...BU	500
	Knapp		
		Eluttag ELO	
		Svart eluttag integrerad i sockel för två eller tre sits. Anslutningskabel ingår.	
		Ange vänster (L) eller höger (R) för elingång på soffor.	
		Ange val av position. Pris/st.	1204
		...ELO	
Placering av elingång och eluttag ELO			
			

20 % rabatt ska dras av på angivna priser.

Utvändiga mått
Enhet: mm/kg

Art.nr	Totalbredd	Totaldjup	Totalhöjd	Vikt
F11	600	600	440	10,4
F11...S	600	600	440	17,1
F12	1200	600	440	17,5
F13	1800	600	440	26
F11T	560	540	440	8
F11XLL	800	800	220	13
FILB1	650	630	800	23,8
FILB1...S	650	630	800	30,1
FILB1 CU	650	630	800	23,8
FILB2	1250	630	800	39,2
FILB2 CU	1250	630	800	39,2
FILB3	1850	630	800	54
FILB3 CU	1850	630	800	54
FILSLB2	1250	650	800	39,2
FIILB6	1850	1230	800	80
FIHB1	650	630	1330	32,4
FIHB1...S	650	630	1330	38,7
FIHB1 CU	650	630	1330	32,4
FIHB2	1250	630	1330	53,5
FIHB2 CU	1250	630	1330	53,5
FIHB3	1850	630	1330	71,7
FIHB3 CU	1850	630	1330	71,7
FILSHB2	1250	650	1330	53,5

Funktionsmått
Enhet: mm

Art.nr	Sitsbredd	Sittdjup	Sitthöjd	Sitshöjd	Armstöds- höjd
F11	600	600	420	430	---
F11...S	600	600	420	430	---
F12	1200	600	420	430	---
F13	1800	600	420	430	---
F11T	560	540	420	430	---
F11XLL	800	800	200	210	---
FILB1	580	450	420	430	390
FILB1...S	580	450	420	430	390
FILB1 CU	580	450	420	430	390
FILB2	1180	450	420	430	390
FILB2 CU	1180	450	420	430	390
FILB3	1780	450	420	430	---
FILB3 CU	1780	450	420	430	---
FILSLB2	590x2	450	420	430	390
FIILB6	1800	450	420	430	430
FIHB1	580	450	420	430	---
FIHB1...S	580	450	420	430	---
FIHB1 CU	580	450	420	430	---
FIHB2	1180	450	420	430	---
FIHB2 CU	1180	450	420	430	---
FIHB3	1780	450	420	430	---
FIHB3 CU	1780	450	420	430	---
FILSHB2	590x2	450	420	430	---

Tygåtgång i cm

Art.nr	Produkt	Bredd 140
F11	Sittpuff	130
F12	Sittpuff	250
F13	Sittpuff	360
F11T	Sittpuff	130
F11XLL	Sittpuff	180
FILB1	Sittpuff/Rygg/Ryggdyna	130/295/60
FILB1 CU	Sittpuff/Rygg/Kudde	130/295/70
FILB2	Sittpuff/Rygg/Rygg/Ryggdyna	250/220 x2/120
FILB2 CU	Sittpuff/Rygg/Rygg	250/220 x2/70 x2
FILB3	Sittpuff/Rygg/Rygg/Ryggdyna	360/335/220/175
FILB3 CU	Sittpuff/Rygg/Rygg/Kudde x3	360/335/220/70 x3
FILSLB2	Sittpuff/Rygg x2/Kudde x2	250/220 x2/70 x2
FILB6	Sittpuff x2/Rygg/Rygg/Kudde x6	360 x2/335/220/70 x6
FIHB1	Sittpuff/Rygg/Ryggdyna	130/295/60
FIHB1 CU	Sittpuff/Rygg/Kudde	130/295/70
FIHB2	Sittpuff/Rygg x2/Ryggdyna	250/220 x2/120
FIHB2 CU	Sittpuff/Rygg x2/Kudde x2	250/220 x2/70 x2
FIHB3	Sittpuff/Rygg x2/Ryggdyna	360/335/220/175
FIHB3 CU	Sittpuff/Rygg x2/Kudde x3	360/335/220/70 x3
FILSHB2	Sittpuff/Rygg x2/Kudde x2	250/220 x2/70 x2

20 % rabatt ska dras av på angivna priser

produktkoncept Fields bord

Soffbord med skiva i tjocklek 23 mm. Antingen fanerade skivor med kantlist i klarlack eller laminerade skivor med kantlist av PP. Stativ i två olika höjder av lackerad metall i vit, svart, eller silver, alternativ i kromat utförande. Med tasslar.

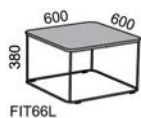

Bord Fields FIT66L

Artikel nr	Pris kronor					
(□) = ange stativfärg S (silver), W (vit), B (svart), CH (krom)	PK 1	PK 2	PK 3	PK 4	PK 5	PK övriga

FIT66L □	3276	3606	3990	4388	5202	
----------	------	------	------	------	------	--



Bord Fields FIT63L

FIT63L □	2849	3133	3276	3603	4420	
----------	------	------	------	------	------	--

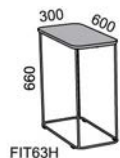

Bord Fields FIT63H

FIT63H □	3133	3417	3560	3887	4704	
----------	------	------	------	------	------	--

Tillägg för:
stativ i kromat utförande

Artikel nr	Pris kronor					
	Övrigt					
...CH						714

produktkoncept Fields Co-creation space

Mötesgrupp för 6 personer, som består av ett bord och fyra höga skärmar. Bordet går att få i tre höjder. Skivan i tjocklek 23 mm. Antingen fanerade skivor med kantlist i trä eller laminerade skivor med kantlist av PP. Stativ av lackerad metall i vit, svart, eller silver. Med ställfötter. O.B.S. Begränsat tygvall!

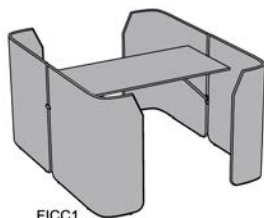

Co-creation space FICC1

Skiva 2000 x 900 mm
Bord för 6 personer.

Artikel nr	Pris kronor					
(□) = ange stativfärg S (silver), W (vit), B (svart)	PK 1	PK 2	PK 3	PK 4	PK 5	PK övriga

(*) = ange höjd av skivan
740 mm, 900 mm, 1050 mm.

FICC1 *□						
tyg priskl. Basic	36823	37250	37254	37897	39117	
tyg priskl. 1	38591	39018	39022	39665	40885	
tyg priskl. 2	39331	39758	39762	40405	41625	
tyg priskl. 3	40939	41366	41370	42013	43233	
tyg priskl. 4	43291	43718	43722	44365	45585	
tyg priskl. 5	49323	49750	49754	50397	51617	
kundtyg	39411	39838	39842	40485	41705	

Tyvgång i cm

Art.nr	Produkt	Bredd 140
FICC1	Cove	335x4

20 % rabatt ska dras av på angivna priser.

produktkoncept Fields Co-creation screen connection

Skärm med ställfötter för koppling på två sidor och kan kombineras med bord på sidan 1 och/eller sidan 2.
 Skivan i tjocklek 23 mm. Antingen fänerade skivor med kantlist i trä eller laminerade skivor med kantlist av PP.
 Pelarunderrede av lackerad metall i vit, svart eller silver. Med ställfötter.
 O.B.S. Begränsat tygval!

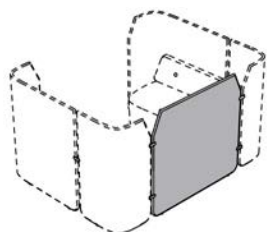

Skärm
 Med kopplingsbeslag.
 För koppling på två sidor.

Artikel nr **Pris kronor**

(#) = ange färg på koppling
 S (silver), W (vit),
 B (svart)

FICC2 #	
tyg priskl. Basic	6454
tyg priskl. 1	6856
tyg priskl. 2	7024
tyg priskl. 3	7390
tyg priskl. 4	7924
tyg priskl. 5	9295
kundtyg	7042

Artikel nr **Pris kronor**

(□) = ange benfärg PK 1 PK 2 PK 3 PK 4 PK 5 PK övriga
 S (silver), W (vit),
 B (svart)

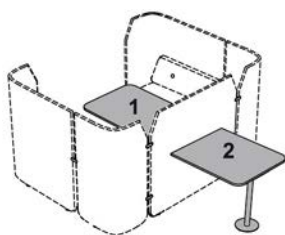

Bord med pelare för bordshöjd 740 mm
 För sida 1 och/eller sida 2.



Bord 86 □
 med pelare. Bord för 2 personer.

3776 3913 3990 4153 4965

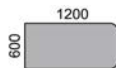

Bord 126 □
 med pelare. Bord för 4 personer.

4503 4674 4761 4957 5770

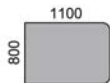

Bord 118 □
 med pelare. Bord för 4 personer.
 Rekommenderas till soffa.

5913 6165 6171 6515 7329

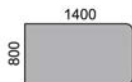

Bord 148 □
 med pelare. Bord för 6 personer.
 Rekommenderas till soffa.

6583 6861 6867 7253 8065

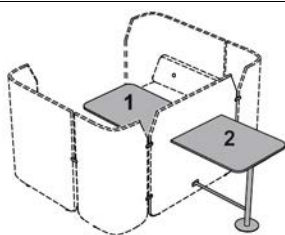

Bord med pelare för bordshöjd 900 mm
 För sida 1 och/eller sida 2.



Bord 86 □
 med pelare. Bord för 2 personer.

4077 4214 4291 4454 5266

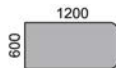

Bord 126 □
 med pelare. Bord för 4 personer.

4890 5061 5148 5344 6157

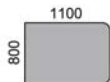

Bord 118 □
 med pelare. Bord för 4 personer.

6275 6527 6533 6877 7691

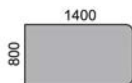

Bord 148 □
 med pelare. Bord för 6 personer.

7012 7290 7296 7682 8494

20 % rabatt ska dras av på angivna priser.

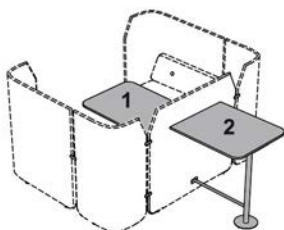

Bord med pelare för bordshöjd 1050 mm

För sida 1 och/eller sida 2.



Bord 86 ■

med pelare. Bord för 2 personer.

4516 4653 4730 4893 5705

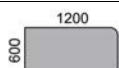

Bord 126 ■

med pelare. Bord för 4 personer.

5444 5615 5702 5898 6711

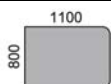

Bord 118 ■

med pelare. Bord för 4 personer.

6773 7025 7031 7375 8189

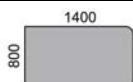

Bord 148 ■

med pelare. Bord för 6 personer.

7589 7867 7873 8259 9071

Tyngtgång i cm

Art.nr	Produkt	Bredd 140
FICC2	Skärm	300

20 % rabatt ska dras av på angivna priser.

produktkoncept Fields Co-creation screen freestanding

Skärm som ska kombineras med ett eller två bord, för fristående placering med ställfötter.
 Skivan i tjocklek 23 mm. Antingen fänerade skivor med kantlist i trä eller laminerade skivor med kantlist av PP.
 Pelarunderrede av lackerad metall i vit, svart, eller silver. Med ställfötter.
 O.B.S. Begränsat tygval!

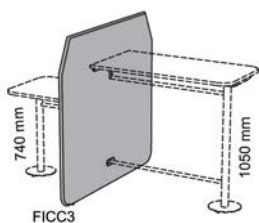

Skärm

Artikel nr Pris kronor

FICC3	
tyg prisl. Basic	5824
tyg prisl. 1	6226
tyg prisl. 2	6394
tyg prisl. 3	6760
tyg prisl. 4	7294
tyg prisl. 5	8665
kundtyg	6412

Artikel nr Pris kronor

(□) = ange pelarfärg PK 1 PK 2 PK 3 PK 4 PK 5 PK övriga
 S (silver), W (vit),
 B (svart)

Bord med pelare för bordshöjd 740 mm

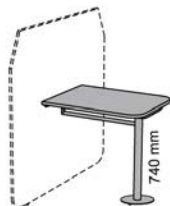

Bord 86 □

med pelare. Bord för 2 personer.

3776 3913 3990 4153 4965

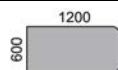

Bord 126 □

med pelare. Bord för 4 personer.

4503 4674 4761 4957 5770

Bord med pelare för bordshöjd 900 mm

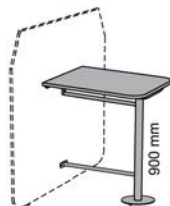

Bord 86 □

med pelare. Bord för 2 personer.

4077 4214 4291 4454 5266

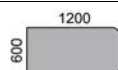

Bord 126 □

med pelare. Bord för 4 personer.

4890 5061 5148 5344 6157

Bord med pelare för bordshöjd 1050 mm

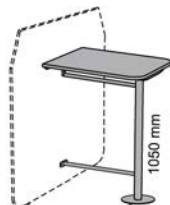

Bord 86 □

med pelare. Bord för 2 personer.

4516 4653 4730 4893 5705

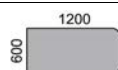

Bord 126 □

med pelare. Bord för 4 personer.

5444 5615 5702 5898 6711

Tygåtgång i cm

Art.nr	Produkt	Bredd 140
FICC3	Skärm	300

20 % rabatt ska dras av på angivna priser.

produktkoncept

Fields storage cove

Fristående eller koppling på en eller två sidor. Kopplingsbar mot annan del med hög rygg eller skärm.
Med ställfötter. O.B.S. Begränsat tygval!
Skivan i tjocklek 23 mm. Antingen fanerade skivor med kantlist i trä, laminerade skivor med kantlist av PP eller solidskiva 20 mm i massiv trä.

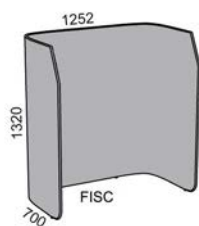

Cove
Cove måste kompletteras med inredning.

Artikel nr	Pris kronor
FISC	
tyg priskl. Basic	13519
tyg priskl. 1	14216
tyg priskl. 2	14507
tyg priskl. 3	15142
tyg priskl. 4	16067
tyg priskl. 5	18444
kundtyg	14538



Kopplingsbeslag
För koppling mot soff/cove
Koppling/sida

Artikel nr	Pris kronor
(#) = ange färg på koppling S (silver), W (vit), B (svart)	
...CSO #	155



Inredning storage cove
Tre hyllor



Två hyllor



Två hyllor

Artikel nr	Pris kronor						
(□) = ange metallfärg S (silver), W (vit), B (svart)	PK 1	PK 2	PK 3	PK 4	PK 5	PK övriga	
ISC1	5490	5763	6324	6960	9354	13242	
ISC2	3660	3933	4216	4640	6236	8828	
ISC3	3660	3933	4216	4640	6236	8828	



Klädstång i metallrör krom.
Beslagsfästen av lackad metall.
Klädstången hängs på kanterna av coven.

Artikel nr	Pris kronor
ISCCR □	Övrigt 700

20 % rabatt ska dras av på angivna priser.

produktkoncept Fields working cove

Fristående eller koppling på en eller två sidor. Kopplingsbar mot annan del med hög rygg eller skärm.
Med ställfötter. O.B.S. Begränsat tygval!
Skivan i tjocklek 23 mm. Antingen fanerade skivor med kantlist i trä, laminerade skivor med kantlist av PP eller solidskiva 20 mm i massiv trä.

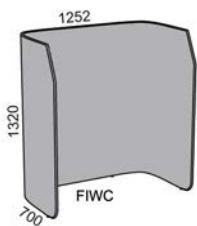

Cove

Cove måste kompletteras med inredning.

Artikel nr **Pris kronor**

FIWC	
tyg prisl. Basic	13519
tyg prisl. 1	14216
tyg prisl. 2	14507
tyg prisl. 3	15142
tyg prisl. 4	16067
tyg prisl. 5	18444
kundtyg	14538



Kopplingsbeslag

För koppling mot soffa/cove
Koppling/sida

Artikel nr **Pris kronor**

(#) = ange färg på koppling
S (silver), W (vit),
B (svart)

...CSO #	155
----------	-----



Inredning working cove

Bordsskiva med placering 740 mm från golv.

Artikel nr **Pris kronor**

	PK 1	PK 2	PK 3	PK 4	PK 5	PK övriga
IWC740	1830	2103	2108	2320	3118	4414



Bordsskiva med placering 900 mm från golv.

IWC900	1830	2103	2108	2320	3118	4414
--------	------	------	------	------	------	------



Bordsskiva med placering 1050 mm från golv.

IWC1050	1830	2103	2108	2320	3118	4414
---------	------	------	------	------	------	------

Tyggång i cm

Art.nr	Produkt	Bredd 140
FISC	Cove	520
FIWC	Cove	520

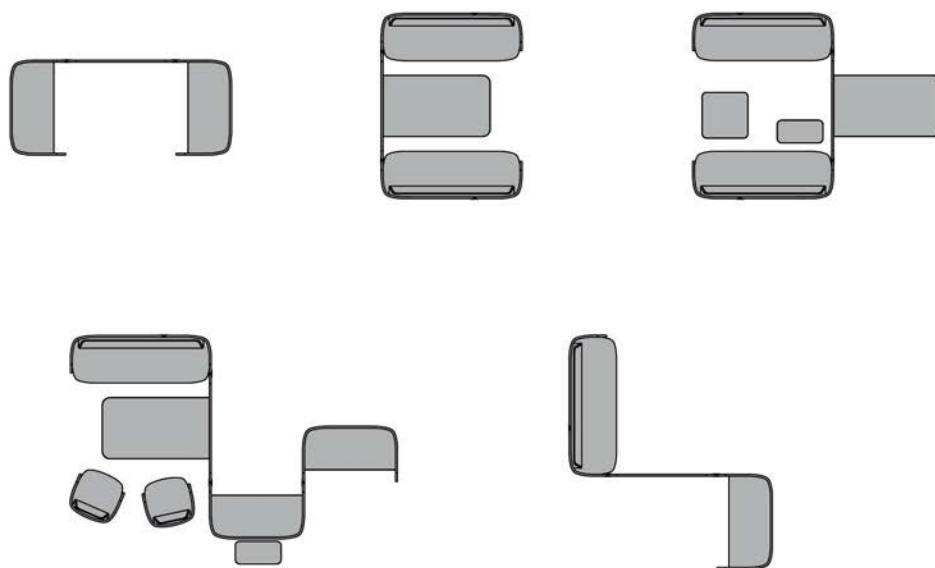

20 % rabatt ska dras av på angivna priser.





1:100

20 % rabatt ska dras av på angivna priser.

produktkoncept **tillbehör Fields**

		Artikel nr	Pris kronor
	Kabelgenomföring T80 Rund plasthylsa med tredelat lock för olika kabelantal eller kan vara helt stängd. Färg: svart, grå, vit.	T 80	46
	Rund metallhylsa med avtagbart lock och en kabelgenomföring.	T 80 M	207

	Trådlös laddningsenhet För mobiltelefoner. Qi-standard. För placering i 80 mm hål. Anslutningskabel ingår.	T80WCU	898
---	--	--------	-----

	Pop-up Ytterhölje: borstat rostfritt stål och innehöljet är svart. Med 0,3 meter sladd. Med 1 meter sladd. Med 5 meter sladd.	FIPUS C0,3M FIPUS C1M FIPUS C5M	1353 1353 1497
---	--	---------------------------------------	----------------------

Placering av T80, T80WCU och FIPUS
Pop-up, Fields

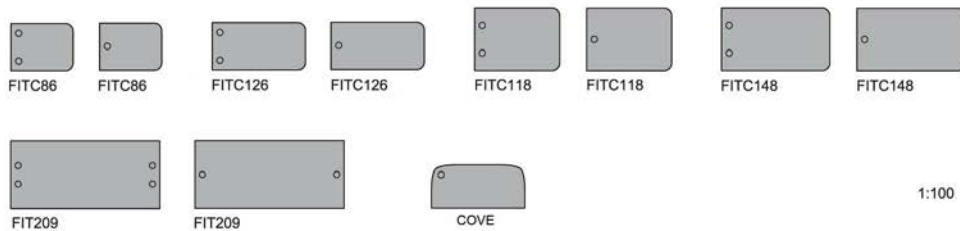





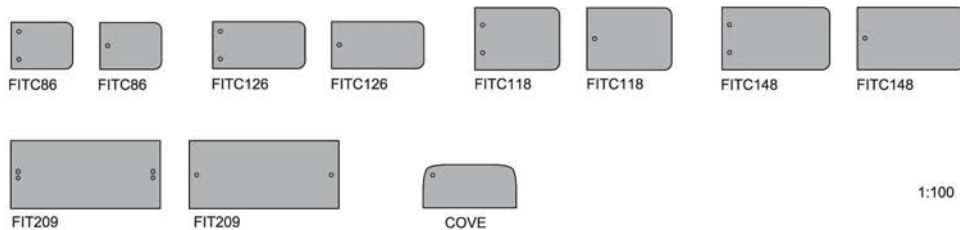



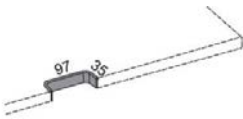

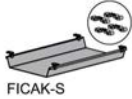
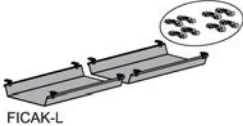
	Eluttag Spot eluttag 50 mm, placering på bordskivor. Med 0,3 meter sladd. Med 1 meter sladd. Med 5 meter sladd.	T50SPOT C0,3M T50SPOT C1M T50SPOT C5M	794 794 877
--	--	---	-------------------

Placering av T50SPOT, Fields

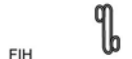

20 % rabatt ska dras av på angivna priser.

		Artikel nr	Pris kronor
	Kabelgenomföring Rektangulärt kabelurtag med kantlist av plast.	T97 □	35
Placering av T97, Fields			
			1:100
	Kabelpaket Kabeldragningspaket inkl. ett kabelnät av svart meschtyg och fyra clips.	FICAK-S	278
	Kabeldragningspaket inkl. två kabelnät av svart meschtyg och åtta clips.	FICAK-L	314
		Artikel nr	Pris kronor
		(□) = ange metallfärg S (silver), W (vit), B (svart)	
	Krukor Kruka: grå (matt)		
	En kruka	FIFP	284
	Krukor med hållare Hållare av lackerad metalltråd.		
	Kort krok med en kruka, för upphängning.	FIHFP1S □	542
	Lång krok med en kruka, för upphängning.	FIHFP1L □	599
	Kort krok med tre krukor för upphängning.	FIHFP3S □	1139
	Krok Krok av lackerad metalltråd. Hängs på skärm och rygg.		
	Krok.	FIH □	284
	O-krok	FIOH □	330
	Monitor hängare Avsedd att hänga på skärm och rygg. Krok av lackerad metalltråd. Fäste för cc 75 och 100 mm. Maxbelastning 10 kg.	FIMH □	1068
	Noteringstavla Avsedd att hänga på skärmvägg. Krok av lackerad metalltråd.	FINB □	855

20 % rabatt ska dras av på angivna priser.



FICU

Kudde FICU

Klädd kudde.
O.B.S. Begränsat tygval!



FICU BU

Tillägg för:
Knapp

Tygåtgång i cm

Art.nr	Produkt	Bredd 140
FICU	Kudde	70

Artikel nr

Pris kronor

FICU	
tyg prisl. Basic	779
tyg prisl. 1	873
tyg prisl. 2	912
tyg prisl. 3	998
tyg prisl. 4	1122
tyg prisl. 5	1442
läder	1637
kundtyg	916
..BU	250

20 % rabatt ska dras av på angivna priser.

produktkoncept

Grow

Blomlåda i lackerad metall.
 Kan fås med eller utan träbricka, brickan är alltid naturfärgad.
 Benstomme i lackerad metall.
 Vattentät plastinsats ingår.
 Vid placering på skåp måste skåpet vara förankrat i vägg.
 Väggfäste ingår i GROWFB och GROWFBT.

Artikel nr

Pris kronor

(■) = ange färg
 svart, vit

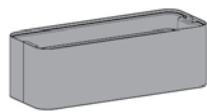

Blomlåda.

GROWFB■

2914

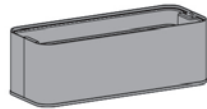

Blomlåda med bricka.

GROWFBT■

3312



Blomlåda med stomme.
 Hög.

GROWFB79■

4769

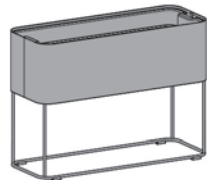

Blomlåda med stomme.
 Låg.

GROWFB56■

4504

Tillbehör

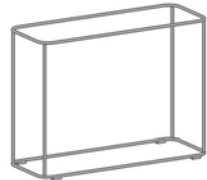

Stomme till blomlåda.
 Hög.

FRAME58■

1855



Stomme till blomlåda.
 Låg.

FRAME35■

1590

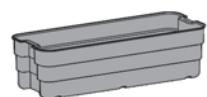

Plastinsats.
 Vattentät.

GROWPI

728

**Utvändiga mått
 Enhet: mm/kg**

Art.nr	Totalbredd	Totaldjup	Totalhöjd	Vikt
GROWFB	776	295	250	6,4
GROWFBT	780	300	255	10
GROWPI	770	290	216	1,2
GROWFB56	776	295	562	11
GROWFB79	776	295	788	11,5

20 % rabatt ska dras av på angivna priser.

soffbord

20 % rabatt ska dras av på angivna priser.

soffbord

Barley



Bord med pelarunderrede i metall.
Fanerad skiva med kantlist av trä, tjocklek 23 mm.
Laminerad skiva med kantlist av PP, tjocklek 23 mm.



Skiva Ø 600 mm. Fast höjd 550 mm.
Skiva Ø 600 mm. Fast höjd 740 mm.



Skiva 600 x 600 mm. Fast höjd 550 mm.
Skiva 600 x 600 mm. Fast höjd 740 mm.

Artikel nr

Pris kronor

(□) = ange benfärg
vit, svart

PK 1

PK 2

PK 3

PK 4

PK 5

PK 6

60BA□

2149

2225

2268

2367

2661

60BAH□

2193

2269

2312

2411

2705

66BA□

1856

1960

2031

2109

2629

66BAH□

1900

2004

2075

2153

2673

soffbord

Cassia



Bord med metallben.
Fanerad skiva med kantlist av trä, tjocklek 23 mm.
Laminerad skiva med kantlist av PP, tjocklek 23 mm.
Massiv skiva, tjocklek 19 mm, hörn radie 50.



Skiva Ø 500 mm. Fast höjd 350 mm.
Skiva Ø 500 mm. Fast höjd 450 mm.
Skiva Ø 500 mm. Fast höjd 550 mm.



Skiva Ø 600 mm. Fast höjd 350 mm.
Skiva Ø 600 mm. Fast höjd 450 mm.
Skiva Ø 600 mm. Fast höjd 550 mm.



Skiva Ø 700 mm. Fast höjd 350 mm.
Skiva Ø 700 mm. Fast höjd 450 mm.
Skiva Ø 700 mm. Fast höjd 550 mm.



Skiva Ø 900 mm. Fast höjd 350 mm.
Skiva Ø 900 mm. Fast höjd 450 mm.
Skiva Ø 900 mm. Fast höjd 550 mm.



Skiva 600 x 600 mm. Fast höjd 350 mm.
Skiva 600 x 600 mm. Fast höjd 450 mm.
Skiva 600 x 600 mm. Fast höjd 550 mm.



Skiva 800 x 800 mm. Fast höjd 350 mm.
Skiva 800 x 800 mm. Fast höjd 450 mm.
Skiva 800 x 800 mm. Fast höjd 550 mm.



Skiva 1200 x 600 mm. Fast höjd 350 mm.
Skiva 1200 x 600 mm. Fast höjd 450 mm.
Skiva 1200 x 600 mm. Fast höjd 550 mm.

Artikel nr

Pris kronor

(□) = ange benfärg
silver, vit, svart, krom

PK 1

PK 2

PK 3

PK 4

PK 5

PK 6

50CAS 35□

2156

2224

2263

2352

2615

4189

50CAS 45□

2236

2304

2343

2432

2695

4269

50CAS 55□

2296

2364

2403

2492

2755

4329

60CAS 35□

2362

2438

2481

2580

2874

60CAS 45□

2442

2518

2561

2660

2954

60CAS 55□

2502

2578

2621

2720

3014

70CAS 35□

2662

2797

2846

2977

3481

70CAS 45□

2742

2877

2926

3057

3561

70CAS 55□

2802

2937

2986

3117

3621

90CAS 35□

2762

2946

2988

3159

3771

6895

90CAS 45□

2842

3026

3068

3239

3851

6975

90CAS 55□

2902

3086

3128

3299

3911

7035

66CAS 35□

2256

2360

2431

2509

3029

66CAS 45□

2336

2440

2511

2589

3109

66CAS 55□

2396

2500

2571

2649

3169

88CAS 35□

2436

2543

2612

2717

3213

6409

88CAS 45□

2516

2623

2692

2797

3293

6489

88CAS 55□

2576

2683

2752

2857

3353

6549

126CAS 35□

2796

2900

3008

3115

3739

126CAS 45□

2876

2980

3088

3195

3819

126CAS 55□

2936

3040

3148

3255

3879

Artikel nr

Pris kronor

Övrigt

Ben i kromat utförande, tillägg/bord
Skiva i massiv betsad ask, tillägg/bord

...CH

490

496

20 % rabatt ska dras av på angivna priser.

soffbord

Hebe



Bord med runda metallben.
Fanerad skiva med kantlist av trä, tjocklek 23 mm.
Laminerad skiva med kantlist av PP, tjocklek 23 mm.

		Artikel nr	Pris kronor					
		(□) = ange benfärg silver, vit, svart, krom	PK 1	PK 2	PK 3	PK 4	PK 5	PK 6
	Skiva Ø 500 mm. Fast höjd 350 mm.	50HE 35□	1597	1665	1704	1793	2056	
	Skiva Ø 500 mm. Fast höjd 450 mm.	50HE 45□	1647	1715	1754	1843	2106	
	Skiva Ø 500 mm. Fast höjd 550 mm.	50HE 55□	1697	1765	1804	1893	2156	
	Skiva Ø 600 mm. Fast höjd 350 mm.	60HE 35□	1797	1873	1916	2015	2309	
	Skiva Ø 600 mm. Fast höjd 450 mm.	60HE 45□	1847	1923	1966	2065	2359	
	Skiva Ø 600 mm. Fast höjd 550 mm.	60HE 55□	1897	1973	2016	2115	2409	
	Skiva Ø 700 mm. Fast höjd 350 mm.	70HE 35□	2037	2172	2221	2352	2856	
	Skiva Ø 700 mm. Fast höjd 450 mm.	70HE 45□	2087	2222	2271	2402	2906	
	Skiva Ø 700 mm. Fast höjd 550 mm.	70HE 55□	2137	2272	2321	2452	2956	
	Skiva Ø 900 mm. Fast höjd 350 mm.	90HE 35□	2097	2281	2323	2494	3106	
	Skiva Ø 900 mm. Fast höjd 450 mm.	90HE 45□	2147	2331	2373	2544	3156	
	Skiva Ø 900 mm. Fast höjd 550 mm.	90HE 55□	2197	2381	2423	2594	3206	
	Skiva 600 x 600 mm. Fast höjd 350 mm.	66HE 35□	1347	1451	1522	1600	2120	
	Skiva 600 x 600 mm. Fast höjd 450 mm.	66HE 45□	1397	1501	1572	1650	2170	
	Skiva 600 x 600 mm. Fast höjd 550 mm.	66HE 55□	1447	1551	1622	1700	2220	
	Skiva 800 x 800 mm. Fast höjd 350 mm.	88HE 35□	1547	1654	1723	1828	2324	
	Skiva 800 x 800 mm. Fast höjd 450 mm.	88HE 45□	1597	1704	1773	1878	2374	
	Skiva 800 x 800 mm. Fast höjd 550 mm.	88HE 55□	1647	1754	1823	1928	2424	
	Skiva 1200 x 600 mm. Fast höjd 350 mm.	126HE 35□	1747	1851	1959	2066	2690	
	Skiva 1200 x 600 mm. Fast höjd 450 mm.	126HE 45□	1797	1901	2009	2116	2740	
	Skiva 1200 x 600 mm. Fast höjd 550 mm.	126HE 55□	1847	1951	2059	2166	2790	
		Artikel nr	Pris kronor					
			Övrigt					
Ben i kromat utförande, tillägg/bord		...CH	489					

soffbord

Kalmia



Bord med ben i massivt trä och benbeslag i metall.
Fanerad skiva med kantlist av trä, tjocklek 23 mm.
Laminerad skiva med kantlist av PP, tjocklek 23 mm.
Massiv skiva, tjocklek 19 mm, hörn radie 50.

		Artikel nr	Pris kronor					
		(□) = ange metallfärg vit, svart, krom	PK 1	PK 2	PK 3	PK 4	PK 5	PK 6
	Skiva Ø 500 mm. Fast höjd 350 mm.	50KA 35□	3199	3267	3306	3395	3658	5232
	Skiva Ø 500 mm. Fast höjd 450 mm.	50KA 45□	3299	3367	3406	3495	3758	5332
	Skiva Ø 500 mm. Fast höjd 550 mm.	50KA 55□	3399	3467	3506	3595	3858	5432
	Skiva Ø 600 mm. Fast höjd 350 mm.	60KA 35□	3550	3626	3669	3768	4062	
	Skiva Ø 600 mm. Fast höjd 450 mm.	60KA 45□	3650	3726	3769	3868	4162	
	Skiva Ø 600 mm. Fast höjd 550 mm.	60KA 55□	3750	3826	3869	3968	4262	
	Skiva Ø 700 mm. Fast höjd 350 mm.	70KA 35□	3950	4085	4134	4265	4769	
	Skiva Ø 700 mm. Fast höjd 450 mm.	70KA 45□	4050	4185	4234	4365	4869	
	Skiva Ø 700 mm. Fast höjd 550 mm.	70KA 55□	4150	4285	4334	4465	4969	
	Skiva Ø 900 mm. Fast höjd 350 mm.	90KA 35□	4250	4434	4476	4647	5259	8383
	Skiva Ø 900 mm. Fast höjd 450 mm.	90KA 45□	4350	4534	4576	4747	5359	8483
	Skiva Ø 900 mm. Fast höjd 550 mm.	90KA 55□	4450	4634	4676	4847	5459	8583
	Skiva 600 x 600 mm. Fast höjd 350 mm.	66KA 35□	3150	3254	3325	3403	3923	
	Skiva 600 x 600 mm. Fast höjd 450 mm.	66KA 45□	3250	3354	3425	3503	4023	
	Skiva 600 x 600 mm. Fast höjd 550 mm.	66KA 55□	3350	3454	3525	3603	4123	
	Skiva 800 x 800 mm. Fast höjd 350 mm.	88KA 35□	3450	3557	3626	3731	4227	7423
	Skiva 800 x 800 mm. Fast höjd 450 mm.	88KA 45□	3550	3657	3726	3831	4327	7523
	Skiva 800 x 800 mm. Fast höjd 550 mm.	88KA 55□	3650	3757	3826	3931	4427	7623
	Skiva 1200 x 600 mm. Fast höjd 350 mm.	126KA 35□	3762	3866	3974	4081	4705	
	Skiva 1200 x 600 mm. Fast höjd 450 mm.	126KA 45□	3862	3966	4074	4181	4805	
	Skiva 1200 x 600 mm. Fast höjd 550 mm.	126KA 55□	3962	4066	4174	4281	4905	
		Artikel nr	Pris kronor					
			Övrigt					
Beslag i kromat utförande, tillägg/bord		...CH	490					
Skiva i massiv betsad ask, tillägg/bord			496					
Ben i massiv betsad ask, tillägg/bord			496					

20 % rabatt ska dras av på angivna priser.

SUCCESSFUL INTERIORS

Kinnarps®

SUCCESSFUL INTERIORS

20 % rabatt ska dras av på angivna priser.