



Statligt Ramavtal - Möbler och inredning  
Delområde - Möten och Paus

Gärsnäs - Produktlista 1.0

**Martela**

Ramavtalsnummer 23.3-5384-2022:013

## INNEHÅLL

<b>Miljöpolicy</b> _____	5
<b>Materialprover</b> _____	6
Trä _____	6
Monocoating _____	6
Bets _____	7
Metallfärger _____	7
Läder _____	7
<b>Textillista</b> _____	8

### STOLAR & PALLAR

Akustik stol _____	10
Akustik karmstol, upphängningsbar _____	11
Akustik karmstol _____	12
Akustik barstol _____	13
Button karmstol _____	13
Day stol/Day karmstol _____	14
Day stol/Day karmstol, snurrstativ _____	15
Day High stol/Day High karmstol _____	15
Dino karmstol _____	16
Emily karmstol _____	16
Elin stol _____	17
Lina karmstol _____	17
Flake stol _____	18
Greitz barpell _____	18
Gästis stol _____	19
Hedda karmstol _____	19
Light & Easy stol _____	20
Light & Easy karmstol _____	21
Madonna stol _____	22
Mr N karmstol _____	22
Petite stol _____	23
Pop barpell _____	23
Ronja stol _____	24
Ronja karmstol _____	24
Ronja upphängningsbar _____	25
Sonat karmstol _____	25
Zen Conference stol _____	26
Zen Conference karmstol _____	25
Zen Studio stol _____	27
Zen Studio karmstol _____	27
Zen New York karmstol _____	28

### FÅTÖLJER & SOFFOR

Bleck fåtölj _____	30
Bleck, 2-sits soffa _____	30
Bleck, 3-sits soffa _____	31
Emma fåtölj _____	31
Elin fåtölj _____	32
Emily fåtölj _____	32
Lina fåtölj _____	33
Julius fåtölj _____	33
Julius soffa _____	34
Kvilt fåtölj _____	34
Kvilt pall _____	35
Kvilt, 2 och 3-sits soffa _____	35
Neptunus fåtölj _____	36
Neptunus 2-sits soffa _____	37
Neptunus 3-sits soffa _____	37
Pop modul _____	38
Zen Conference fåtölj _____	41
Zen Studio fåtölj _____	41
Zen New York fåtölj _____	42

### BORD

Ateljé bord _____	44
Ballerina bord _____	44
Bleck soffbord/Bleck piedestal _____	45
Combi bord _____	46
M-bord _____	47
Akustik bord _____	48
Rotor bord _____	50
Rotor mötesbord _____	52
Tak pelarbord _____	54
Tak bord _____	54

### KLÄDHÄNGARE

Loop hängare _____	58
Loop galje _____	58

### VAGNAR

Allround stolsvagn _____	60
Universal stolsvagn _____	60
Day stolsvagn _____	60
Ballerina bordsvagn _____	61
Combi transportvagn för stående bordsskivor _____	61
Combi transportvagn för stativ _____	62

## GÄRSNÄS MILJÖPOLICY

Gärnsnäs AB utvecklar, tillverkar och renoverar möbler av hög kvalitet, design och varaktighet tillsammans med kända formgivare och erfaren personal. Vi ser ett aktivt miljöarbete som en självklarhet i företagets samtliga processer och har som ambition att bli cirkulär till 2030.

Vi ska verka för cirkulära möbelflöden med en hög återbruks- och materialåtervinningsgrad och där mängden avfall och spillmaterial minimeras längs med hela värdekedjan.

Vi ska designa, tillverka och sälja hållbara möbler som har en lång livslängd, låg miljö- och klimatpåverkan och som enkelt går att renovera och materialåtervinna.

Vi ska utveckla cirkulära möbelerbjudanden och när så är möjligt förespråka renovering av våra möbler framför nyköp.

Våra lokaler ska drivas av förnybar energi och vi ska minska förbrukningen av fossila drivmedel från våra transporter i hela värdekedjan.

Vi ska i möjligaste mån främja lokala leverantörer för att minska utsläppen från transporter, öka transparensen i värdekedjan och skapa förutsättningar för lokala samarbeten.

Vid inköp av material och kemikalier ska vi välja alternativ som i möjligaste mån har en låg miljö- och klimatpåverkan och som underlättar vid cirkulära möbelflöden.

Vi ska förebygga nödlägen och föroreningar genom att hantera kemikalier på ett säkert sätt och regelbundet underhålla maskiner, lokaler och utrustning så att vår miljö skyddas.

Vi ska ständigt förbättra vårt miljöarbete och leva upp till lagar och andra krav som berör våra miljöaspekter så att vi kan uppnå en bättre miljöprestanda.

Alla som är anställda av Gärnsnäs AB ska genomgå en grundläggande miljöutbildning.

# 2030

## ETT CIRKULÄRT GÄRSNÄS

Senast år 2030 ska Gärnsnäs vara helt cirkulära. För att nå dit har vi formulerat en vision i tre punkter.

# 1

### 100% cirkulär design för lång livslängd och utan avfall.

Vi fortsätter att utveckla produkter med ett långt produktliv. Formgivningen ska förbereda våra möbler för att återställas till originalskick eller uppgraderas.

Allt ingående material ska kunna användas till nya produkter eller återgå till naturen. Produkterna ska kunna anpassas till nya framtida affärsmodeller och erbjudanden. Olämpliga kemikalier fasas ut.

# 2

### 100% ansvarsfullt erbjudande.

Våra möbler ska inte bara tillverkas och säljas. Vår ambition är att vara med och leda utvecklingen av cirkulära möbel-erbjudanden. Vi ska erbjuda underhåll genom möblernas alla livscyklar. De som väljer Gärnsnäs möbler ska få en proaktiv plan för möblernas skötsel och underhåll. När de inte är aktuella längre ska de enkelt kunna säljas tillbaka till Gärnsnäs eller någon av våra partners eller aktörer på marknaden.

# 3

### 100% förnybar energi.

Hela vår produktionsprocess samt övriga delar av verksamheten, tex. transporter ska drivas av förnybar energi. Vi planerar för produktion av elförsörjning lokalt i form av sol, vind eller annan förnyelsebar energikälla.

## MATERIALPROVER

---

### MASSIVT TRÄ/TRÄFANER



BOK



BJÖRK



ASK



EK

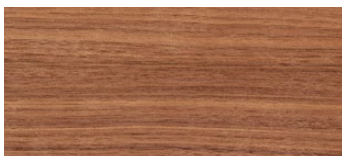

VALNÖT

### MONOCOATING STANDARDFÄRGER



ASK/PURE



ASK/NATURAL



ASK/WHITE

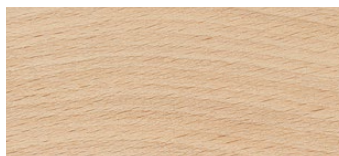

BOK/NATURAL



BOK/WHITE

### MONOCOATING STANDARDFÄRGER



EK/PURE

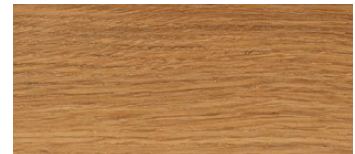

EK/NATURAL



EK/WHITE



EK/BLACK



EK/CHARCOAL

## MATERIALPROVER

---

### BETS STANDARDFÄRGER



VIT



LJUSGRÅ



MELLANGRÅ

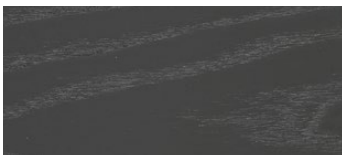

MÖRKGRÅ

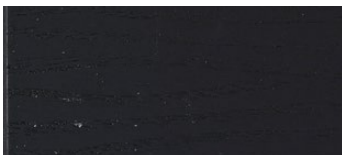

SVART

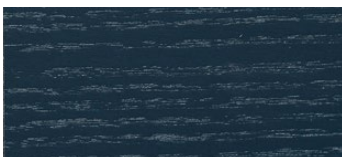

BLÅ

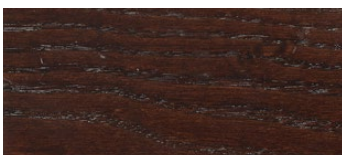

MÖRKBRUN

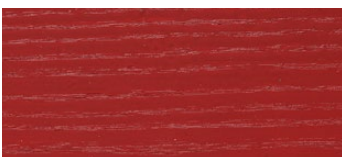

RÖD

### METALLFÄRGER STANDARD

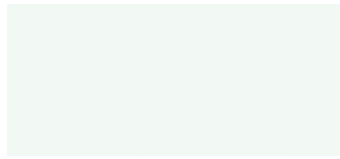

VIT (RAL 9003)



SVART (RAL 9005)



BRUN (RAL 7006)



BEIGE (RAL 1019)

### TÄRNSJÖ REMLÄDER



NATUR/9101

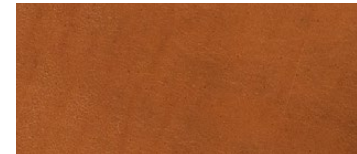

COGNAC/9203

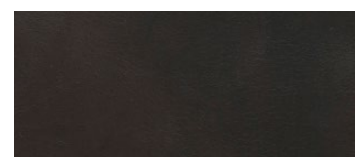

MÖRKBRUN/9208

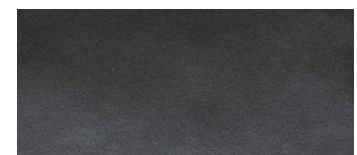

SVART/9110

Avser bärande klädsel för produkter:  
Hedda, Madonna stol, Madonna  
karmstol, Dandy, Ferdinand och  
Hedwig.

## TEXTILLISTA

**PRISKLASS TYG/LÄDER** Andra tyger offereras på begäran.

**KLÄDSEL/MATERIAL** Angivna tygätgångar gäller tyger 130/150 cm bredd. Tyger med mönsterpassning kräver större ätgång. Uppgift om detta erhålles på begäran.

**MÖBELFAKTA** Tyger och läder ska vara hållbart producerade, säkra att använda och hålla god kvalitet. Samtliga tyger och läder i Gärsnäs prislista uppfyller därför Möbelfaktas krav. Alla tyger är också Oeko-Tex och/eller EU Ecolabel certifierade. Vi rekommenderar i första hand tyger som har EU Ecolabel.

TYG/PRISKLASS LEVERANTÖR	A	B	C	D	E	F	G
CAMIRA	Era Rivet	Main line Flax*	Synergy*				
GABRIEL	Medley	Bond Felicity Tonal Cura Swing Rondo Step	Go Uni Capture* Chili Crisp* Fame Focus* Focus Melange* Go check Go Couture Passion Step Melange Harmony Select* Cyber Blend Renewed Loop	Breeze fusion* Europost* Mood* Criss Cross Luna2* Grain Focus Royal Morph		Comfort + Nobel	
KVADRAT		Relate	Atlas* Clara 2* Remix 3*	Canvas 2* Fiord 2* Foss* Hallingdal 65* Hero 2 Jaali Melange Nap* Molly 2* Recheck Re-wool* Steelcut 3* Steelcut Trio 3* Steelcut Quartet* Tonica 2* Tonus 4	Divina 3* Divina MD* Divina Melange 3* Vidar*		
NEVOTEX	Lido Pod CS	Maya CS Rock CS Jazz CS Techno CS	Blues CS Pop CS Funk CS	Illusion Illusion Full Grain Intro CS			
SVENSSON		Ally* Easy* Macro Semi Tone* Hello RE Khaki Cody Node	Harper* Heritage* Mingel Step* Accessorie Poppy	Balance Rami* Rami plus* Debut*			
VESCOM		Avon Acton Samar	Creek** Malta** Cyprus** Arches** Arrow** Leone** Jemo** Scott** Dalma** Furka** Wilson Norfolk Hardin	Auckland Foster Dikson Fuga Rolla* Noss Hestan Burton Wolin* Lamu Lani Moore			
ELMO LEATHER						Elmorustical Elmonordic Elmosoft Elmobaltique	Elmoessence
TÄRNSJÖ GARVERI							Plymåläder

\* Rekommenderade tyger till Emma, Emily, Lina & Elin.

\*\* Konstläder i vinyl som avser vårdmiljö.

Tyger i fet text är märkta med EU Ecolabel

# STOLAR & PALLAR

25 % rabatt ska dras av på angivna priser



6141

MÖBELFAKTA

## AKUSTIK stol

Design Åke Axelsson 2006

Stol i massiv björk.

Alternativt i massiv ask med pristillägg/stol.

40 mm ljudabsorberande och miljögodkänt soundfelt under sits med perforerad plywood.

Formpressad skålad fanérsits alt klädd sits i tyg eller läder.

Stapelbar och kan fås kopplingsbar.

Filttass

Akustiktestad av Rise.

Mått: B 485 mm, D 487 mm, H 810 mm, SH 440 mm.

Vikt: 4 kg.

### Fanérsits

3 334

### Klädd sits

Tyg A	Tyg B	Tyg C	Tyg D	Tyg E	Tyg F	Tyg G
4 253	4 314	4 396	4 498	4 580	4 702	5 175

### Klädd sits och rygg

Tyg A	Tyg B	Tyg C	Tyg D	Tyg E	Tyg F	Tyg G
5 109	5 232	5 395	5 599	5 763	6 008	6 855

### Tillägg enligt standard för

Bets/Monocoating	187
Utförande i ask/stol	1 309
Löst kopplingsbeslag i massiv björk	691
Löst kopplingsbeslag i massiv ask	761
Bets/Monocoating på kopplingsbeslag	133
Stolsvagn Universal (sida 82)	3 380

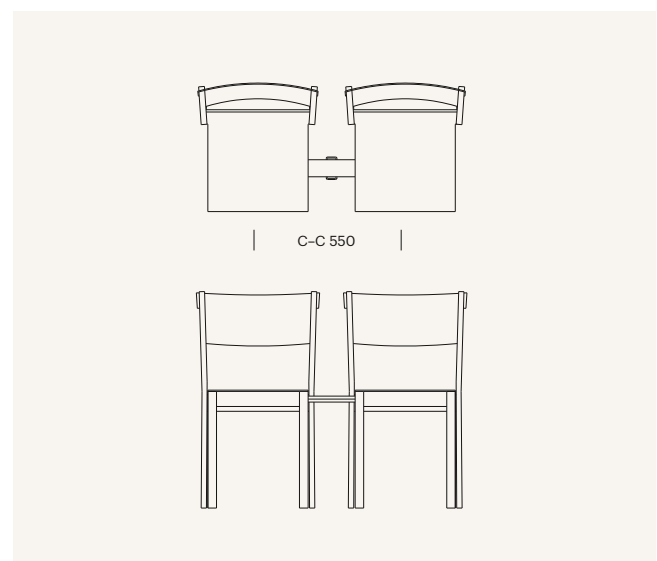





6142

MÖBELFAKTA

## AKUSTIK karmstol

Design Åke Axelsson 2008

Upphängningsbar karmstol i massiv björk med bakben i obasad ljus bok. Alternativt i massiv ask med pristillägg/stol.

40 mm ljudabsorberande och och miljögodkänt soundfelt under sits med perforerad plywood.

Formpressad skålad fanérsits alternativt klädd sits i tyg eller läder.

Stapelbar och kan fås kopplingsbar.

Filttass

Akustiktestad av Rise.

Mått: B 492 mm, D 487 mm, H 810 mm, SH 440 mm.

Vikt: 4 kg.

Fanérsits 3 642

### Klädd sits

Tyg A	Tyg B	Tyg C	Tyg D	Tyg E	Tyg F	Tyg G
4 560	4 622	4 703	4 805	4 887	5 010	5 492

### Klädd sits och rygg

Tyg A	Tyg B	Tyg C	Tyg D	Tyg E	Tyg F	Tyg G
5 416	5 539	5 702	5 907	6 070	6 316	7 172

### Tillägg enligt standard för

Bets/Monocoating	194
Utförande i ask/stol	1 385
Löst kopplingsbeslag i massiv björk	691
Löst kopplingsbeslag i massiv ask	761
Bets/Monocoating på kopplingsbeslag	133
Stolsvagn Universal (sida 82)	3 380

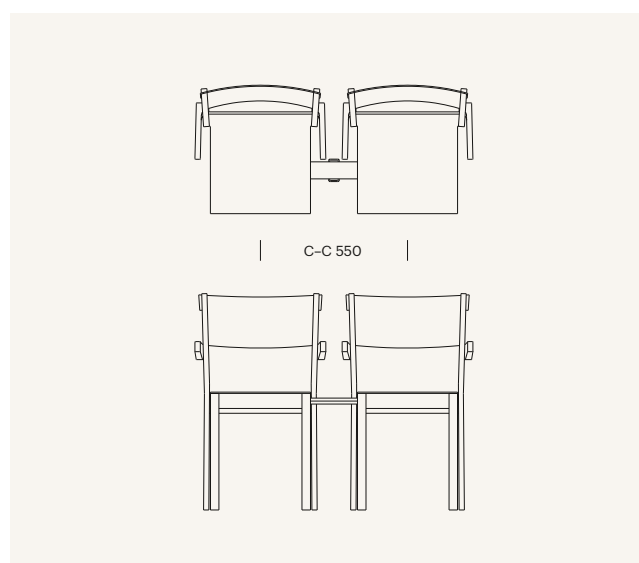



6144

MÖBELFAKTA

## AKUSTIK karmstol

Design Åke Axelsson 2016

Karmstol i massiv björk med bakben i obasad ljus bok.

Alternativt i massiv ask med pristillägg/stol.

40 mm ljudabsorberande och miljögodkänt soundfelt under sits med perforerad plywood.

Formpressad skålad fanérsits alternativt klädd sits i tyg eller läder.

Kan fås i sitthöjd 440 mm eller 500 mm.

Stapelbar och kan fås kopplingsbar.

Filttass

Akustiktestad av Rise.

Mått: B 520 mm, D 482 mm, H 810/870 mm, SH 440/500 mm.

Vikt: 5 kg.

Fanérsits 3 862

### Klädd sits

Tyg A	Tyg B	Tyg C	Tyg D	Tyg E	Tyg F	Tyg G
4 783	4 844	4 926	5 028	5 110	5 233	5 721

### Klädd sits och rygg

Tyg A	Tyg B	Tyg C	Tyg D	Tyg E	Tyg F	Tyg G
5 639	5 762	5 925	6 129	6 293	6 538	7 401

### Tillägg enligt standard för

Bets/Monocoating	199
Utförande i ask/stol	1 385
Löst kopplingsbeslag i massiv björk	691
Löst kopplingsbeslag i massiv ask	761
Bets/Monocoating på kopplingsbeslag	133
Stolsvagn Universal (sida 82)	3 380

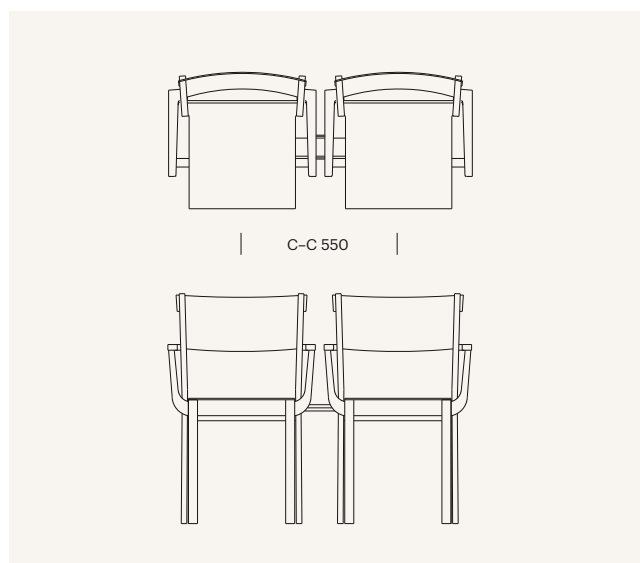



6143

MÖBELFAKTA

## AKUSTIK barstol

Design Åke Axelsson 2009

Barstol i massiv björk.

Alternativt i massiv ask med pristillägg/stol.

40 mm ljudabsorberande och miljögodkänt soundfelt under sits med perforerad plywood.

Formpressad skålad fanérsits alternativt klädd sits i tyg eller läder.

Två sitthöjder 650/780 mm.

Beklätt fotstöd med aluminiumska.

Filttass

Akustiktestad av Rise.

Mått: B 434 mm, D 481 mm, H 880/1010 mm, SH 650/780 mm.

Vikt: 7 kg.

### Fanérsits

4 603

### Klädd sits

Tyg A	Tyg B	Tyg C	Tyg D	Tyg E	Tyg F	Tyg G
5 446	5 508	5 589	5 691	5 773	5 896	6 404

### Klädd sits och rygg

Tyg A	Tyg B	Tyg C	Tyg D	Tyg E	Tyg F	Tyg G
6 454	6 577	6 740	6 945	7 108	7 354	8 240

### Tillägg enligt standard för

Bets/Monocoating	251
Utförande i ask/stol	1 309



4685

MÖBELFAKTA

## BUTTON karmstol

Design Pierre Sindre 2008

Karmstol med stomme i massiv ask.

Rygg och armstöd i formpressad antracitgrå filt klädd i tyg eller läder. Klädd eller helklädd sits. Endast läder från Tärsjö (G).

Stapelbar

Plasttass

Plasttass

Mått: B 570 mm, D 520 mm, H 780 mm, SH 440 mm.

Vikt: 4 kg.

### Klädd sits & rygg

Tyg A	Tyg B	Tyg C	Tyg D	Tyg E	Tyg G
12 266	12 664	13 192	13 852	14 382	15 616

### Helklädd sits och rygg

Tyg A	Tyg B	Tyg C	Tyg D	Tyg E	Tyg G
12 644	13 095	13 693	14 441	15 042	16 404

### Tillägg enligt standard för

Bets/Monocoating	290
------------------	-----

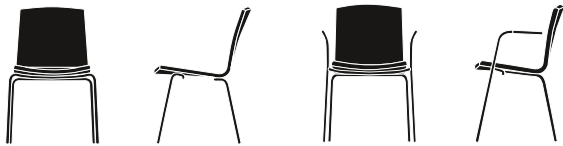

6209/6210

MÖBELFAKTA

## DAY stol

Design Pierre Sindre 2012

Helklädd stol i tyg eller läder.

Band i rygg går att få i avvikande band i tyg eller läder.

Stålrörsstativ i förkromat, vit (RAL 9003), svart (RAL 9005), brun (RAL 7006) eller beigelackerat (RAL 1019).

Stapelbar och kan fas kopplingsbar.

Filttass.

Mått: B 560 mm, D 560 mm, H 835 mm, SH 460 mm.

Vikt: 6 kg.

## DAY karmstol

Helklädd karmstol i tyg eller läder.

Band i rygg går att få i avvikande band i tyg eller läder.

Stålrörsstativ i förkromat, vit (RAL 9003), svart (RAL 9005), brun (RAL 7006) eller beigelackerat (RAL 1019).

Armstöd i ask, björk, ek eller valnöt.

Stapel- och kopplingsbar.

Filttass.

Mått: B 570 mm, D 560 mm, H 835 mm, SH 460 mm.

Vikt: 8 kg.

### 6209 stol helklädd

Tyg A	Tyg B	Tyg C	Tyg D	Tyg E	Tyg F	Tyg G
4 214	4 477	4 826	5 263	5 614	6 138	8 074

### 6210 karmstol helklädd

Tyg A	Tyg B	Tyg C	Tyg D	Tyg E	Tyg F	Tyg G
5 098	5 361	5 710	6 147	6 498	7 022	8 668

### Tillägg enligt standard för

Bets/Monocoating	110
Avvikande tyg/läderband i rygg	259
Kopplingsbeslag i aluminium	635
Stolsvagn (sida 82)	3 349
Läderlindat armstöd	3 047

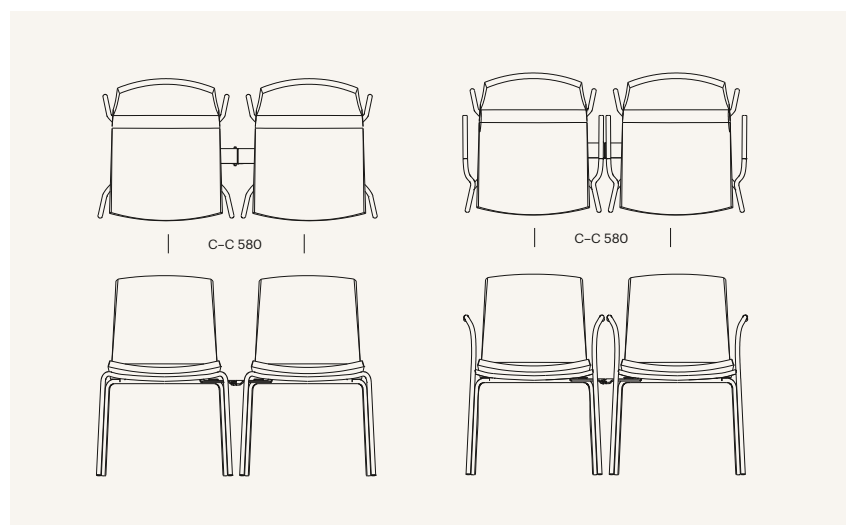



6211/6212

MÖBELFAKTA

## DAY stol

Design Pierre Sindre 2013

Helklädd stol i tyg eller läder

Band i rygg går att få i avvikande band i tyg eller läder.

5-armat snurrstativ på hjul i förkromat, vit (RAL 9003), svart (RAL 9005), brun (RAL 7006) eller beigelackerat (RAL 1019).  
Hjul i krom.

Går att få höj/sänkbart 420–490 mm.

Mått: B 633 mm, D 560 mm, H 835 mm, SH 460 mm. Vikt: 10 kg.

## DAY karmstol

Helklädd karmstol i tyg eller läder

Band i rygg går att få i avvikande band i tyg eller läder.

5-armat snurrstativ på hjul i förkromat, vit (RAL 9003), svart (RAL 9005), brun (RAL 7006) eller beigelackerat (RAL 1019).  
Hjul i krom.

Armstöd i ask, björk, ek eller valnöt.

Går att få höj/sänkbart 420–490 mm.

Mått: B 633 mm, D 560 mm, H 835 mm, SH 460 mm. Vikt: 10 kg.

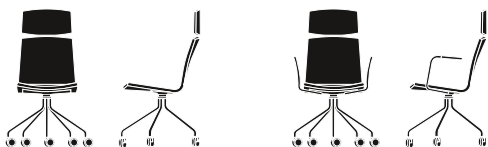

### 6211 stol helklädd

Tyg A	Tyg B	Tyg C	Tyg D	Tyg E	Tyg F	Tyg G
6 298	6 556	6 898	7 327	7 671	8 186	9 839

### 6212 karmstol helklädd

Tyg A	Tyg B	Tyg C	Tyg D	Tyg E	Tyg F	Tyg G
7 273	7 531	7 873	8 303	8 646	9 161	10 842

### Tillägg enligt standard för

Bets/Monocoating	110
Avvikande tyg/läderband i rygg	259
Höj- och sänkbart stativ	1 435
Läderlindat armstöd	3 047

6274/6275

## DAY HIGH stol

Design Pierre Sindre 2015

Helklädd stol i tyg eller läder med hög rygg

Band i rygg går att få i avvikande band i tyg eller läder.

5-armat snurrstativ på hjul i förkromat, vit (RAL 9003), svart (RAL 9005), brun (RAL 7006) eller beigelackerat (RAL 1019).  
Hjul i krom.

Går att få höj/sänkbart 420–490 mm.

Mått: B 633 mm, D 621 mm, H 1025 mm, SH 460 mm. Vikt: 11 kg.

## DAY HIGH karmstol

Helklädd karmstol i tyg eller läder med hög rygg

Band i rygg går att få i avvikande band i tyg eller läder.

5-armat snurrstativ på hjul i förkromat, vit (RAL 9003), svart (RAL 9005), brun (RAL 7006) eller beigelackerat (RAL 1019).  
Hjul i krom.

Armstöd i ask, björk, ek eller valnöt.

Går att få höj/sänkbart 420–490 mm.

Mått: B 633 mm, D 621 mm, H 1025 mm, SH 460 mm. Vikt: 11 kg.

### 6274 stol helklädd

Tyg A	Tyg B	Tyg C	Tyg D	Tyg E	Tyg F	Tyg G
9 215	9 534	9 959	10 489	10 915	11 552	13 641

### 6275 karmstol

Tyg A	Tyg B	Tyg C	Tyg D	Tyg E	Tyg F	Tyg G
10 217	10 537	10 961	11 492	11 918	12 555	14 673

### Tillägg enligt standard för

Bets/Monocoating	110
Avvikande tyg/läderband i rygg	259
Höj- och sänkbart stativ	1 435
Läderlindat armstöd	3 047



6207

MÖBELFAKTA

## DINO karmstol

Design Pierre Sindre 2022

Helklädd karmstol med avtagbar klädsel i tyg eller Elmosoft läder. 5-armat snurrstativ på hjul i förkromat, vit (RAL 9003), svart (RAL 9005), brun (RAL 7006) eller beigelackerat (RAL 1019). Hjul i krom. Går att få höj/sänkbart 420–490 mm.

Mått: B 633 mm, D 560 mm, H 835 mm, SH 460 mm. Vikt: 12 kg.

### 5-armat snurr, hjul

Tyg A	Tyg B	Tyg C	Tyg D	Tyg E	Tyg F	Tyg G
10 226	10 518	10 979	11 553	12 015	14 244	-

### Tillägg enligt standard för

Höj och sänkbart stativ	1 435
-------------------------	-------

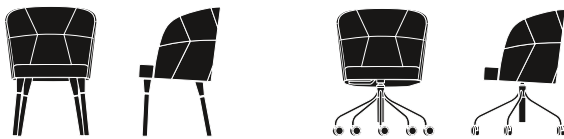

6261

MÖBELFAKTA\*

## EMILY karmstol

Design Fredrik Färg & Emma Marga Blanche 2014/2019

Karmstol med klädd rygg och sits i tyg eller läder. Konfektionerad med genomgående söm i rygg, valbar kulör. Rekommenderade tyger markeras med \* i tygklasserna.

Valbara stativ:

Trästativ med 4 ben i ask eller ek, plasttassar.

Trästativ går att få med två sitthöjder 430/465 mm.

Mått: B 600 mm, D 520 mm, H 785 mm, SH 465 mm.

B 600 mm, D 520 mm, H 740 mm, SH 430 mm (sida 42).

Vikt: 10 kg.

5-armat snurrstativ på hjul i förkromat, vit (RAL 9003), svart (RAL 9005), brun (RAL 7006) eller beigelackerat (RAL 1019). Hjul i krom. Fast höjd eller höj-och sänk.

Mått: B 600 mm, D 520 mm, H 810 mm, SH 470 mm.

Vikt: 13 kg.

Val av trådfärg på söm:

- Svart 000 (Standard)
- Mörkgrå 701
- Ljusgrå 38
- Offwhite 111
- Grön 237
- Orange 351
- Brun 842

### Ben i trä

Tyg A	Tyg B	Tyg C	Tyg D	Tyg E	Tyg F	Tyg G
10 875	11 293	11 847	12 540	13 096	13 929	16 618

### 5-armat snurr, hjul

Tyg A	Tyg B	Tyg C	Tyg D	Tyg E	Tyg F	Tyg G
13 173	13 590	14 145	14 838	15 394	16 227	18 983

### Tillägg enligt standard för

Bets/Monocoating	208
Höj- och sänkbart 5-armat stativ	1 697
Sitthöjd 430 mm	375

\* Emily med träunderrede har Möbelfakta



6561

## ELIN stol

Design Fredrik Färg & Emma Marga Blanche 2019

Stol med klädd rygg och sits i tyg eller läder.  
Konfektionerad med genomgående söm i rygg, valbar kulör.  
Rekommenderade tyger markeras med \* i tygklasserna.

Valbara stativ:

Trästativ med 4 ben i ask eller ek, plasttassar.  
Trästativ går att få med två sitthöjder 430/465 mm.  
Mått: B 600 mm, D 520 mm, H 835, SH 465 mm.  
B 600 mm, D 520 mm, H 790 mm, SH 430 mm (sida 41).  
Vikt: 10 kg.

5-armat snurrstativ på hjul i förkromat, vit (RAL 9003), svart (RAL 9005), brun (RAL 7006) eller beigelackerat (RAL 1019). Hjul i krom.  
Fast höjd eller höj-och sänk.  
Mått: B 600 mm, D 520 mm, H 860, SH 470 mm.  
Vikt: 13 kg.

Val av trådfärg på söm:

- Svart 000 (Standard)
- Mörkgrå 701
- Ljusgrå 38
- Offwhite 111
- Grön 237
- Orange 351
- Brun 842



### Ben i trä

Tyg A	Tyg B	Tyg C	Tyg D	Tyg E	Tyg F	Tyg G
10 695	11 112	11 666	12 359	12 916	13 748	16 432

### 5-armat snurr, hjul

Tyg A	Tyg B	Tyg C	Tyg D	Tyg E	Tyg F	Tyg G
12 887	13 304	13 859	14 552	15 108	15 941	18 688

### Tillägg enligt standard för

Bets/Monocoating	208
Höj- och sänkbart 5-armat stativ	1 697
Sitthöjd 430 mm	375

6461

## LINA karmstol

Design Fredrik Färg & Emma Marga Blanche 2019

Karmstol med klädd rygg och sits i tyg eller läder.  
Konfektionerad med genomgående söm i rygg, valbar kulör.  
Rekommenderade tyger markeras med \* i tygklasserna.

Valbara stativ:

Trästativ med 4 ben i ask eller ek, plasttassar.  
Trästativ går att få med två sitthöjder 430/465 mm.  
B 600 mm, D 520 mm, H 835, SH 465 mm.  
B 600 mm, D 520 mm, H 790 mm, SH 430 mm (sida 42).  
Vikt: 10 kg.

5-armat snurrstativ på hjul i förkromat, vit (RAL 9003), svart (RAL 9005), brun (RAL 7006) eller beigelackerat (RAL 1019). Hjul i krom.  
Fast höjd eller höj-och sänk.  
B 600 mm, D 520 mm, H 860, SH 470 mm.  
Vikt: 13 kg.

Val av trådfärg på söm:

- Svart 000 (Standard)
- Mörkgrå 701
- Ljusgrå 38
- Offwhite 111
- Grön 237
- Orange 351
- Brun 842

### Ben i trä

Tyg A	Tyg B	Tyg C	Tyg D	Tyg E	Tyg F	Tyg G
11 174	11 588	12 136	12 823	13 374	14 199	16 874

### 5-armat snurr, hjul

Tyg A	Tyg B	Tyg C	Tyg D	Tyg E	Tyg F	Tyg G
13 347	13 760	14 309	14 996	15 547	16 371	19 110

### Tillägg enligt standard för

Bets/Monocoating	208
Höj- och sänkbart 5-armat stativ	1 697
Sitthöjd 430 mm	375



6233

MÖBELFAKTA

**FLAKE stol**

Design Nina Jobs 2014

Helklädd stol i tyg eller läder.

Ben i ask eller bok.

Plasttass.

Mått: B 476 mm, D 540 mm, H 809 mm, SH 449 mm.

Vikt: 8 kg.

**Helklädd**

Tyg A	Tyg B	Tyg C	Tyg D	Tyg E	Tyg F	Tyg G
6 501	6 698	6 960	7 287	7 550	8 474	10 346

**Tillägg enligt standard för**

Bets/Monocoating	192
------------------	-----



6137

MÖBELFAKTA

**GREITZ barpall**

Design Åke Axelsson 1992

Barpall i massiv ek.

Massiv träsisits två sitthöjder 640 alt. 760 mm.

Lädersits två sitthöjder 680 alt. 800 mm.

Läder; Elmonordic.

Kan förses med skodda fotstöd i rostfri plåt.

Plasttassar.

Mått: B 375 mm, D 375 mm, H 640/680/760/800 mm.

Vikt: H 640/680 mm 5 kg, H 760/800 mm 6 kg.

	Sitthöjd 640/680 mm	Sitthöjd 760/800 mm
--	------------------------	------------------------

<b>Massiv träsisits</b>	5 734	6 062
<b>Lädersits Elmonordic</b>	8 419	8 747

**Tillägg enligt standard för**

Bets/Monocoating	203
Skodda fotstöd i rostfri plåt	817





6123

## GÄSTIS stol

Design Åke Axelsson 1990

Stol i massiv bok med formpressad rygg.

Formpressad skålad fanérsits alternativt klädd sits i tyg eller läder.

Stapelbar.

Plasttassar.

Kan fås med 40 mm ljudabsorberande och miljögodkänt soundfelt under sits med perforerad plywood.

Mått: B 480 mm, D 525 mm, H 810 mm, SH 445 mm.

Vikt: 4 kg.

Fanérsits 4 630

### Klädd sits

Tyg A	Tyg B	Tyg C	Tyg D	Tyg E	Tyg F	Tyg G
5 247	5 312	5 398	5 506	5 593	5 723	6 246

### Tillägg enligt standard för

Bets/Monocoating	262
Ljudabsorberande material under sits	452



6445

## HEDDA karmstol

Design David Ericsson 2019

Karmstol i massiv ek med snörad alternativt remlädersits.

Handsnörad sits med 160 m papperssnöre alternativt

lädersits i vegetabiliskt garvat läder från Tärnsjö.

Plasttassar.

Mått: B 528 mm, D 500 mm, H 719 mm, SH 461 mm.

Vikt: 4 kg.

Tärnsjö läder färg:

9101 Natur

9110 Svart

9203 Cognac

9208 Mörkbrun

Snörad sits i natur 10 621

Snörad sits i svart 11 298

Lädersits 13 314

### Tillägg enligt standard för

Bets/Monocoating 264



4594

MÖBELFAKTA

## LIGHT & EASY stol

Design Åke Axelsson 2004

Stol i massiv ask med bakben i massivböjt trä.

Utförande i massiv ek med pristillägg/stol

Formpressad skålad fanérsits alternativt klädd sits/rygg i tyg eller läder.

Stapelbar.

Kan fås kopplingsbar

Plasttassar

Mått: B 450 mm, D 500 mm, H 820 mm, SH 440 mm.

Vikt: 2,6 kg.

### Fanérsits

4 869

### Klädd sits

Tyg A	Tyg B	Tyg C	Tyg D	Tyg E	Tyg F	Tyg G
5 857	5 921	6 007	6 114	6 200	6 329	6 865

### Klädd sits och rygg

Tyg A	Tyg B	Tyg C	Tyg D	Tyg E	Tyg F	Tyg G
6 670	6 799	6 970	7 184	7 356	7 613	8 540

### Tillägg enligt standard för

Ekutförande/stol	815
Bets/Monocoating	256
Löst kopplingsbeslag i massiv ask eller ek	882
Bets på kopplingsbeslag	142
Fast kopplingsbeslag i aluminium	738
Ljudabsorberande material under sits	400
Stolsvagn Universal (sida 82)	3 380

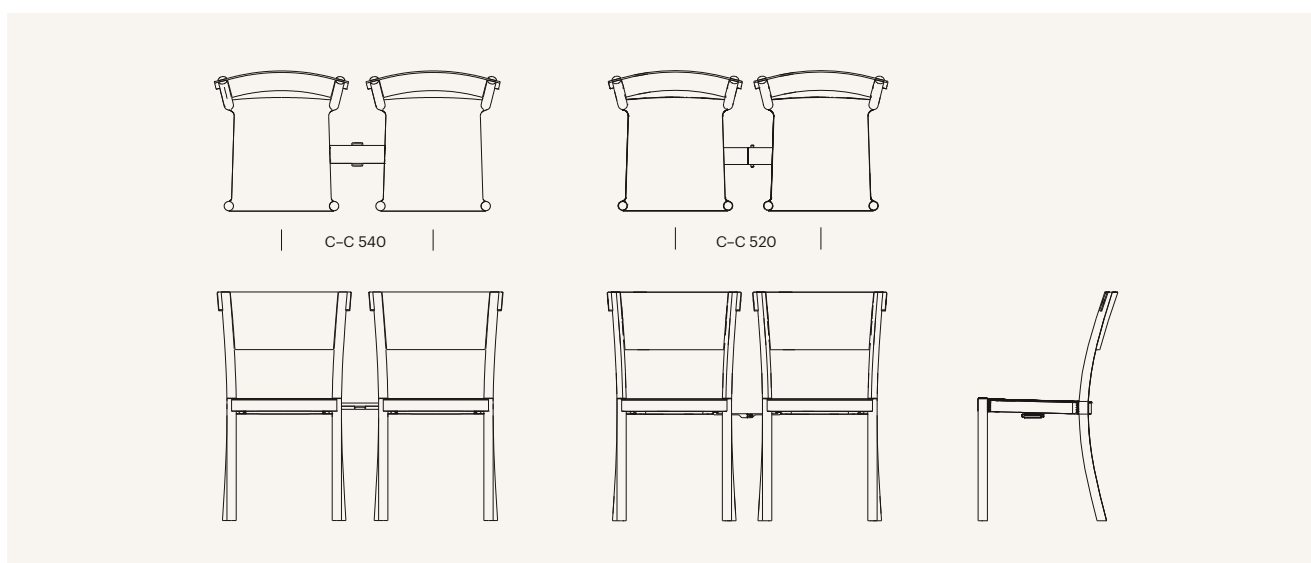

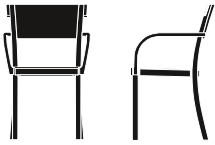

4596

MÖBELFAKTA

## LIGHT & EASY karmstol

Design Åke Axelsson 2004

Karmstol i massiv ask med karm och bakben i massivböjt trä.  
Utförande i massiv ek med pristillägg/stol  
Formpressad skålad fanérsits alternativt klädd sits och rygg i tyg eller läder.  
Stapelbar  
Kan fås kopplingsbar  
Plasttassar.  
Mått: B 520 mm, D 500 mm, H 820 mm, SH 440 mm.  
Vikt: 3,5 kg.

### Fanérsits

6 782

### Klädd sits

Tyg A	Tyg B	Tyg C	Tyg D	Tyg E	Tyg F	Tyg G
7 802	7 868	7 955	8 064	8 152	8 283	8 883

### Klädd sits och rygg

Tyg A	Tyg B	Tyg C	Tyg D	Tyg E	Tyg F	Tyg G
8 578	8 709	8 883	9 102	9 277	9 539	10 536

### Tillägg enligt standard för

Ekutförande/stol	928
Bets/Monocoating	256
Löst kopplingsbeslag i massiv ask eller ek	882
Bets på kopplingsbeslag	142
Fast kopplingsbeslag i aluminium	738
Ljudabsorberande material under sits	400
Stolsvagn Universal (sida 82)	3 380
Läderlindat armstöd	3 198

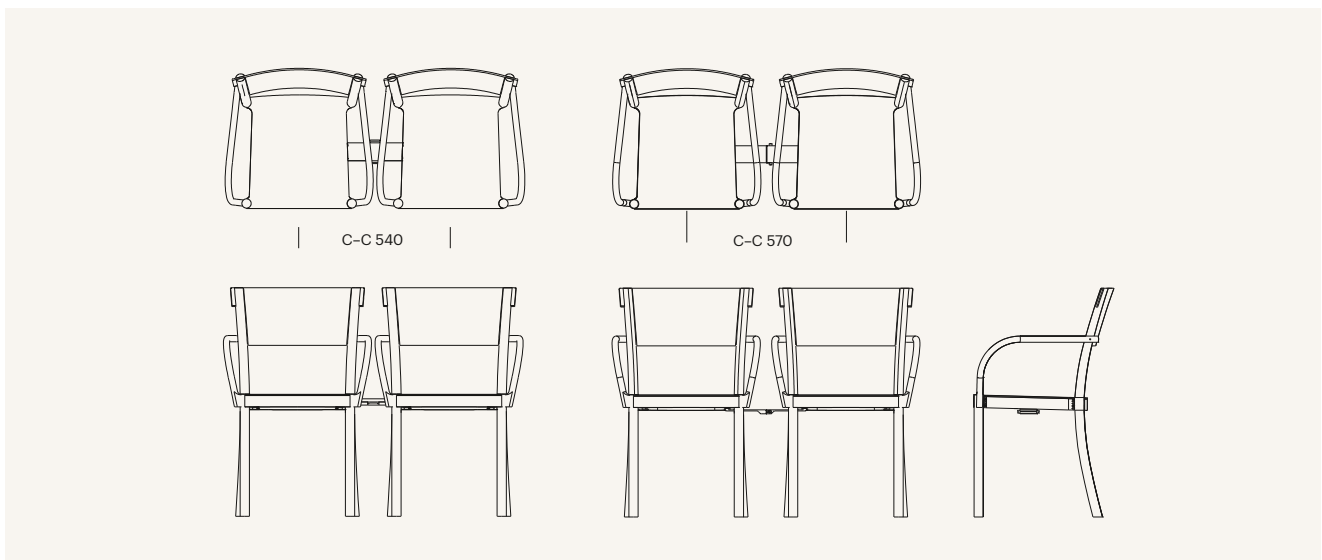

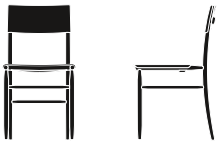

4710

## MADONNA stol

Design David Ericsson 2015

Stol i massiv bok.  
Rygg och sits i formpressad fanérad bok alternativt klädd i vegetabiliskt garvat remläder från Tärnsjö.  
Tråd ton i ton med läder.  
Plasttassar.

Mått: B 445 mm, D 515 mm, H 834 mm, SH 464 mm.  
Vikt: 4 kg.

Tärnsjö remläder färg:

9101 Natur  
9110 Svart  
9203 Cognac  
9208 Mörkbrun

Rygg och sits i bokfanér	6 709
Rygg och sits i läder	12 146
Sits i fanér, rygg i läder	9 387

### Tillägg enligt standard för

Bets/Monocoating	220
------------------	-----



6443

## MR N karmstol

Design Fredrik Färg & Emma Marga Blanche 2018

Konferensstol klädd invändigt med tyg eller läder.  
Rygg och armstöd i formpressad ask- eller ekfanér.  
Synlig söm, valbar kulör.

Konferensstol med 5-armat snurrstativ på hjul i förkromat, vit (RAL 9003), svart (RAL 9005), brun (RAL 7006) eller beigelackerat (RAL 1019). Hjul i krom. Fast höjd eller höj-och sänk.

Mått: B 610 mm, D 655 mm, H 830 mm, SH 450 mm.  
Vikt: 12 kg.

Val av trådfärg på söm:

- Svart 000 (Standard)      - Grön 237  
- Mörkgrå 701                - Orange 351  
- Ljusgrå 38                 - Brun 842  
- Offwhite 111

### 5-armat snurr

Tyg A	Tyg B	Tyg C	Tyg D	Tyg E	Tyg F	Tyg G
19 319	19 702	20 212	20 850	21 362	22 128	24 932

### Tillägg enligt standard för

Bets/Monocoating	197
Höj- och sänkbart stativ	1 697



6437

MÖBELFAKTA

## PETITE stol

Design David Ericsson 2018

Stol i massiv bok, rygg & sits i formpressat fanér.

Bakben i massivböjd bok.

Fanerad sits alternativt klädd i tyg eller läder.

Stapelbar

Plastassar.

Mått: B 420 mm, D 500 mm, H 800 mm, SH 450 mm.

Vikt: 2,5 kg.

### Fanérsits

4 012

### Klädd sits

Tyg A	Tyg B	Tyg C	Tyg D	Tyg E	Tyg F	Tyg G
4 985	5 050	5 135	5 242	5 328	5 457	5 970

### Tillägg enligt standard för

Bets/Monocoating	194
Ljudabsorberande material under sits	275

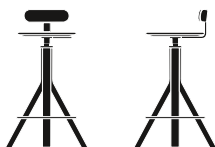

6279

## POP barpall

Design Patrik Bengtsson & Pierre Sindre 2015

Funktionspall med justerbar sitthöjd: 670–760 mm.

Sits i massiv ask alternativt klädd i tyg eller läder.

Stativ i massiv ask med fotring i rostfritt stål.

Kan fås med ryggstöd i massiv ask.

Plastassar.

Mått: B 479 mm, D 479 mm, H med rygg 879 mm, SH 670 mm.

Vikt: 10 kg.

### Massiv träsis

8 885

### Klädd

Tyg A	Tyg B	Tyg C	Tyg D	Tyg E	Tyg F	Tyg G
9 329	9 381	9 441	9 556	9 675	9 955	10 668

### Tillägg enligt standard för

Bets/Monocoating	260
Ryggstöd i ask/natur	1 024



6490

MÖBELFAKTA

## RONJA stol

Design David Ericsson 2023

Stol tillverkad av lokalt avverkad skånsk bok.

Stapelbar, samt kopplingsbar.

Kan fås med avtagbar sittdyna klädd i tyg eller läder med stoppning av svensk ull.

Mått: B 462 mm, D 486 mm, H 810 mm, SH 455 mm.

Vikt: 5 kg.

<b>Stol</b>	4 395
-------------	-------

### Tillägg enligt standard för

Bets/Monocoating	358
Kopplingsbeslag	691
Bets kopplingsbeslag	133

### Sittdyna

A	B	C	D	E	F	G
997	1 034	1 085	1 146	1 197	1 272	1 611



6491

MÖBELFAKTA

## RONJA karmstol

Design David Ericsson 2023

Karmstol med karm för upphängning vid bord.

Tillverkad av lokalt avverkad skånsk bok.

Stapelbar.

Kan fås med avtagbar sittdyna klädd i tyg

Eller läder, med stoppning av svensk ull.

Mått: B 534 mm, D 486 mm, H 810 mm, SH 455 mm.

Vikt: 5 kg.

<b>Upphängningsbar karmstol</b>	4 945
---------------------------------	-------

### Tillägg enligt standard för

Bets/Monocoating	358
------------------	-----

### Sittdyna

A	B	C	D	E	F	G
997	1 034	1 085	1 146	1 197	1 272	1 611



6492

MÖBELFAKTA

## RONJA karmstol

Design David Ericsson 2023

Karmstol tillverkad av lokalt avverkad skånsk bok.

Stapelbar.

Kan fås med avtagbar sittdyna klädd i tyg eller läder med stoppning av svensk ull.

Mått: B 548 mm, D 493 mm, H 810 mm, SH 455 mm.

Vikt: 6 kg.

### Karmstol

5 632

### Tillägg enligt standard för

Bets/Monocoating 380

### Sittdyna

A	B	C	D	E	F	G
997	1 034	1 085	1 146	1 197	1 272	1 611



6290

## SONAT karmstol

Design Åke Axelsson 2017

Karmstol i massivböjd bok. Klädd sits och rygg i tyg eller läder.

Stapelbar. Plasttassar.

Mått: B 530 mm, D 579 mm, H 830 mm, SH 453 mm.

Vikt: 7 kg.

### Klädd sits och rygg

Tyg A	Tyg B	Tyg C	Tyg D	Tyg E	Tyg F	Tyg G
10 341	10 469	10 638	10 850	11 020	11 275	12 305

### Tillägg enligt standard för

Bets/Monocoating 282

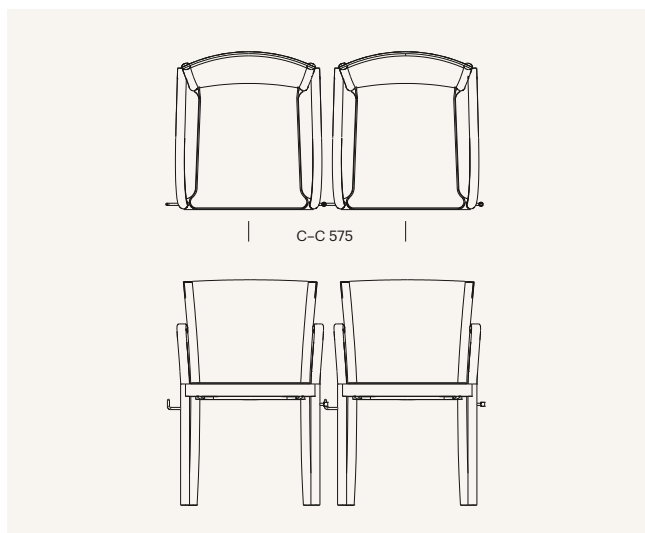

Alla priser SEK exklusive moms

GÄRSNÄS PRISLISTA 2024 25

25 % rabatt ska dras av på angivna priser



4698/4679

## ZEN CONFERENCE stol

Design Åke Axelsson 2014

Helklädd stol i tyg eller läder.

5-armat snurrstativ på hjul i förkromat, vit (RAL 9003), svart (RAL 9005), brun (RAL 7006) eller beigelackerat (RAL 1019).

Hjul i krom. Fast höjd eller höj-och sänk.

4-bens trästativ i massiv ask.

Lägre sitthöjd 420 mm valbart med pristillägg/stol.

Plasttassar.

Mått 4698 5-armat snurr:

B 520 mm, D 635 mm, H 830 mm, SH 460 mm,

höj- och sänk 460–530 mm.

Vikt: 9 kg.

Mått 4679 trästativ:

B 520 mm, D 635 mm, H 830 mm, standard SH 460/420 mm.

Vikt: 6 kg.

### 4698 5-armat snurr

Tyg A	Tyg B	Tyg C	Tyg D	Tyg E	Tyg F	Tyg G
11 119	11 506	12 019	12 662	13 177	13 948	16 466

### Tillägg enligt standard för

Höj- och sänkbart stativ	1 697
--------------------------	-------

### 4679 trästativ

Tyg A	Tyg B	Tyg C	Tyg D	Tyg E	Tyg F	Tyg G
8 581	8 968	9 481	10 124	10 639	11 410	13 855

### Tillägg enligt standard för

Bets/Monocoating	212
------------------	-----

Sitthöjd 420 mm	375
-----------------	-----



4705/4706

## ZEN CONFERENCE karmstol

Design Åke Axelsson 2014

Helklädd karmstol i tyg eller läder.

5-armat snurrstativ på hjul i förkromat, vit (RAL 9003), svart (RAL 9005), brun (RAL 7006) eller beigelackerat (RAL 1019).

Hjul i krom. Fast höjd eller höj-och sänk.

4-bens trästativ i massiv ask.

Lägre sitthöjd 420 mm valbart med pristillägg/stol.

Plasttassar.

Mått 4705 5-armat snurr:

B 630 mm, D 635 mm, H 830 mm, SH 460 mm,

höj- och sänk 460–530 mm.

Vikt: 10 kg.

Mått 4706 trästativ:

B 630 mm, D 635 mm, H 830 mm, SH 420 mm.

Vikt: 7 kg.

### 4705 5-armat snurr

Tyg A	Tyg B	Tyg C	Tyg D	Tyg E	Tyg F	Tyg G
12 149	12 535	13 049	13 691	14 207	14 978	17 526

### Tillägg enligt standard för

Höj- och sänkbart stativ	1 697
--------------------------	-------

### 4706 trästativ

Tyg A	Tyg B	Tyg C	Tyg D	Tyg E	Tyg F	Tyg G
9 911	10 297	10 811	11 453	11 969	12 740	15 223

### Tillägg enligt standard för

Bets/Monocoating	212
------------------	-----

Sitthöjd 420 mm	375
-----------------	-----





4709

## ZEN STUDIO stol

Design Åke Axelsson 2019

Helklädd stol i tyg eller läder.

4-bens trästativ i massiv ask.

Lägre sitthöjd 420 mm valbart med pristillägg/stol.

Plasttassar.

Mått: B 520 mm, D 630 mm, H 830 mm, SH 460 mm.

Vikt: 6 kg.

Tyg A	Tyg B	Tyg C	Tyg D	Tyg E	Tyg F	Tyg G
11 070	11 337	11 637	12 241	12 847	14 697	17 518

### Tillägg enligt standard för

Bets/Monocoating	212
Sitthöjd 420 mm	375



4707

 MÖBELFAKTA

## ZEN STUDIO karmstol

Design Åke Axelsson 2019

Helklädd karmstol i tyg eller läder.

4-bens trästativ i massiv ask.

Lägre sitthöjd 420 mm valbart med pristillägg/stol.

Plasttassar.

5-armat snurrstativ på hjul i förkromat, vit (RAL 9003), svart (RAL 9005), brun (RAL 7006) eller beigelackerat (RAL 1019).

Hjul i krom. Fast höjd eller höj-och-sänk.

Mått: B 630 mm, D 630 mm, H 830 mm, SH 460 mm.

4-bens trästativ vikt: 7 kg.

5-armat snurrstativ vikt: 8 kg.

### 4-bens trästativ

Tyg A	Tyg B	Tyg C	Tyg D	Tyg E	Tyg F	Tyg G
12 142	12 409	12 709	13 313	13 919	15 768	18 621

### 5-armat snurrstativ

Tyg A	Tyg B	Tyg C	Tyg D	Tyg E	Tyg F	Tyg G
13 192	13 459	13 759	14 363	14 969	16 818	19 671

### Tillägg enligt standard för

Bets/Monocoating	212
Sitthöjd 420 mm	375
Höj- och sänkbart stativ	1 697



4700

## ZEN NEW YORK karmstol

Design Åke Axelsson 2023

Helklädd karmstol i tyg eller läder.

4-bens trästativ i massiv ask.

Lägre sitthöjd 420 mm valbart med pristillägg/stol.  
Plastassar.

Zen New York karmstol – rak karm.

B 630 mm, D 630 mm, H 830 mm, SH 460mm.

Vikt: 7 kg (trästativ)/8 kg (snurrstativ).

Rak karm är standard.

Zen New York karmstol – utvikt karm.

B 670 mm, D 630 mm, H 830 mm, SH 460 mm.

Vikt: 7 kg (trästativ)/8 kg (snurrstativ).

5-armat snurrstativ på hjul i förkromat, vit (RAL 9003), svart (RAL 9005), brun (RAL 7006) eller beigelackerat (RAL 1019).

Hjul i krom. Fast höjd eller höj-och sänk.

### 4-bens trästativ

Tyg A	Tyg B	Tyg C	Tyg D	Tyg E	Tyg F	Tyg G
12 392	12 659	12 959	13 563	14 169	16 018	18 871

### 5-armat snurrstativ

Tyg A	Tyg B	Tyg C	Tyg D	Tyg E	Tyg F	Tyg G
13 442	13 709	14 009	14 613	15 219	17 068	19 921

### Tillägg enligt standard för

Bets/Monocoating	212
Sitthöjd 420 mm	375
Armstöd	1 607
Skinnskoning	1 340
Höj- och sänkbart stativ	1 697

# FÅTÖLJER & SOFFOR

25 % rabatt ska dras av på angivna priser



6291-1

MÖBELFAKTA

## BLECK fåtölj

Design Taf Studio Gabriella Lenke/Mattias Ståhlbom 2017

Fåtölj med stomme i massiv bok.

Klädsel i tyg eller läder.

Dynor med stoppning av riven polyeter och bollfiber.

Kärna av polyeter.

Mått: B 750 mm, D 750 mm, H 640 mm, SH 400 mm.

Vikt: 16 kg.

Tyg A	Tyg B	Tyg C	Tyg D	Tyg E	Tyg F	Tyg G
27 520	28 446	29 676	31 214	32 448	34 295	40 362

### Tillägg enligt standard för

Bets/Monocoating	814
------------------	-----



6291-2

MÖBELFAKTA

## BLECK 2-sits soffa

Design Taf Studio Gabriella Lenke/Mattias Ståhlbom 2017

2-sits soffa med stomme i massiv bok.

Klädsel i tyg eller läder.

Dynor med stoppning av riven polyeter och bollfiber.

Kärna av polyeter.

Mått: B 1400 mm, D 750 mm, H 640 mm, SH 400 mm.

Vikt: 35 kg.

Tyg A	Tyg B	Tyg C	Tyg D	Tyg E	Tyg F	Tyg G
42 630	44 044	45 923	48 274	50 160	52 982	62 268

### Tillägg enligt standard för

Bets/Monocoating	892
------------------	-----



6291-3

MÖBELFAKTA

### BLECK 3-sits soffa

Design Taf Studio Gabriella Lenke/Mattias Ståhlbom 2017

3-sits soffa med stomme i massiv bok.

Klädsel i tyg eller läder.

Dynor med stoppning av riven polyeter och bollfiber.

Kärna av polyeter.

Mått: B 2086 mm, D 750 mm, H 640 mm, SH 400 mm.

Vikt: 55 kg.

Tyg A	Tyg B	Tyg C	Tyg D	Tyg E	Tyg F	Tyg G
48 491	50 436	53 020	56 252	58 845	62 726	75 198

#### Tillägg enligt standard för

Bets/Monocoating	1 021
------------------	-------



6260

MÖBELFAKTA

### EMMA fåtölj

Design Fredrik Färg & Emma Marga Blanche 2013

Helklädd fåtölj i tyg eller läder.

Rekommenderade tyger markeras med \* i tygklasserna.

Konfektionerad med genomgående söm i rygg,

valbar kulör.

Ben i massiv ask eller ek.

Plastassar.

Mått: B 664 mm, D 700 mm, H 910 mm, SH 420 mm.

Vikt: 14 kg.

Val av trådfärg på söm:

- Svart 000 (Standard)
- Mörkgrå 701
- Ljusgrå 38
- Offwhite 111
- Grön 237
- Orange 351
- Brun 842

Tyg A	Tyg B	Tyg C	Tyg D	Tyg E	Tyg F	Tyg G
17 376	17 916	18 633	19 529	20 249	24 399	28 611

#### Tillägg enligt standard för

Bets/Monocoating	307
------------------	-----



6561

## ELIN fåtölj

Design Fredrik Färg & Emma Marga Blanche 2019

Stol med klädd rygg och sits i tyg eller läder.  
Konfektionerad med genomgående söm i rygg,  
valbar kulör.

Rekommenderade tyger markeras med \* i tygklasserna.  
Trästativ med 4 ben i ask eller ek, plasttassar.  
Trästativ går att få med två sitthöjder 430/465 mm.

Mått fåtölj: B 600 mm, D 520 mm, H 790 mm.

SH trästativ fåtölj 430 mm.

SH trästativ karmstol 465 mm (sida 19).

Vikt: 10 kg.

Val av trådfärg på söm:

- Svart 000 (Standard)
- Mörkgrå 701
- Ljusgrå 38
- Offwhite 111
- Grön 237
- Orange 351
- Brun 842

Tyg A	Tyg B	Tyg C	Tyg D	Tyg E	Tyg F	Tyg G
11 070	11 487	12 041	12 734	13 291	14 123	16 807

### Tillägg enligt standard för

Bets/Monocoating	208
------------------	-----



6261

## EMILY fåtölj

Design Fredrik Färg & Emma Marga Blanche 2014/2019

Karmstol med klädd rygg och sits i tyg eller läder.  
Konfektionerad med genomgående söm i rygg, valbar kulör.  
Rekommenderade tyger markeras med \* i tygklasserna.

Trästativ med 4 ben i ask eller ek, plasttassar.  
Trästativ går att få med två sitthöjder 430/465 mm.

Mått fåtölj: B 600 mm, D 520 mm, H 740 mm.

SH Trästativ fåtölj 430 mm.

SH Trästativ karmstol 465 mm (sida 19).

Vikt: 10 kg.

Val av trådfärg på söm:

- Svart 000 (Standard)
- Mörkgrå 701
- Ljusgrå 38
- Offwhite 111
- Grön 237
- Orange 351
- Brun 842

Tyg A	Tyg B	Tyg C	Tyg D	Tyg E	Tyg F	Tyg G
11 250	11 668	12 222	12 915	13 471	14 304	16 993

### Tillägg enligt standard för

Bets/Monocoating	208
------------------	-----



6461

## LINA fåtölj

Design Fredrik Färg & Emma Marga Blanche 2019

Karmstol med klädd rygg och sits i tyg eller läder.  
Konfektionerad med genomgående söm i rygg,  
valbar kulör.

Rekommenderade tyger markeras med \* i tygklasserna.

Trästativ med 4 ben i ask eller ek, plasttassar.

Trästativ går att få med två sitthöjder 430/465 mm.

Mått fåtölj: B 600 mm, D 520 mm, H 790 mm.

SH Trästativ fåtölj 430 mm.

SH Trästativ karmstol 465 mm (sida 20).

Vikt: 10 kg.

Val av trådfärg på söm:

- Svart 000 (Standard)
- Mörkgrå 701
- Ljusgrå 38
- Offwhite 111
- Grön 237
- Orange 351
- Brun 842

Tyg A	Tyg B	Tyg C	Tyg D	Tyg E	Tyg F	Tyg G
11 549	11 963	12 511	13 198	13 749	14 574	17 249

### Tillägg enligt standard för

Bets/Monocoating	208
------------------	-----



6285

## JULIUS fåtölj

Design Fredrik Färg & Emma Marga Blanche 2016

Klädd fåtölj med tyg eller läder invändigt.

Rygg och armstöd har askfanér utvändigt.

Synlig söm, valbar kulör.

Ben i massiv ask.

Plasttassar.

Mått: B 800 mm, D 720 mm, H 770 mm, SH 430 mm.

Vikt: 14 kg.

Val av trådfärg på söm:

- Svart 000 (Standard)
- Mörkgrå 701
- Ljusgrå 38
- Offwhite 111
- Grön 237
- Orange 351
- Brun 842

Tyg A	Tyg B	Tyg C	Tyg D	Tyg E	Tyg F	Tyg G
26 278	26 772	27 429	28 250	28 909	29 895	33 470

### Tillägg enligt standard för

Bets/Monocoating	760
------------------	-----



6287

## JULIUS soffa

Design Fredrik Färg & Emma Marga Blanche 2016

Klädd soffa med tyg eller läder invändigt.  
Rygg och armstöd har askfanér utvändigt.  
Synlig söm, valbar kulör.  
Ben i massiv ask.  
Plasttassar.

Mått: B 1800 mm, D 830 mm, H 770 mm, SH 420 mm.  
Vikt: 40 kg.

Val av trådfärg på söm:

- Svart 000 (Standard)
- Mörkgrå 701
- Ljusgrå 38
- Offwhite 111
- Grön 237
- Orange 351
- Brun 842

Tyg A	Tyg B	Tyg C	Tyg D	Tyg E	Tyg F	Tyg G
44 949	45 833	47 008	48 478	49 657	52 565	59 471

### Tillägg enligt standard för

Bets/Monocoating	1 197
------------------	-------



6162



## KVILT fåtölj

Design Nina Jobs 2010

Helklädd fåtölj i tyg eller läder.  
Ram i massivträ med nozagfjäder i sits. Armstöd med pirelliband.  
Kviltning i vådmönster är standard.  
Kviltning i harlequin-mönster är valbart med pristillägg.  
Välj mellan synliga ben (massiv ask) eller på sockel.  
Plasttassar.

Mått: B 700 mm, D 720 mm, H 710 mm, SH 410 mm.  
Vikt: 25 kg.

### Fåtölj på ben i ask

Tyg A	Tyg B	Tyg C	Tyg D	Tyg E	Tyg F	Tyg G
27 638	28 549	29 759	31 272	32 487	45 398	52 227

### Fåtölj på sockel

Tyg A	Tyg B	Tyg C	Tyg D	Tyg E	Tyg F	Tyg G
29 227	30 242	31 590	33 276	34 630	46 372	53 229

### Tillägg för

Bets/Monocoating	287
Kviltning harlequin	2 205





6164

MÖBELFAKTA

## KVILT pall

Design Nina Jobs 2010

Helklädd pall i tyg eller läder.

Ram i massivträ med nozagfjäder i sits. Armstöd med pirelliband.

Kviltning i vådmönster är standard.

Kviltning i harlequin-mönster är valbart med pristillägg.

Kan endast fås på sockel.

Plasttassar.

Mått: B 670 mm, D 690 mm, H 410 mm.

Vikt: 15 kg.

Tyg A	Tyg B	Tyg C	Tyg D	Tyg E	Tyg F	Tyg G
18 729	19 406	20 304	21 429	22 331	31 836	36 855

### Tillägg för

Kviltning harlequin	2 205
---------------------	-------



6166

MÖBELFAKTA

## KVILT 2-sits soffa

Design Nina Jobs 2011

Helklädd 2-sits soffa i tyg eller läder.

Ram i massivträ med nozagfjäder i sits. Armstöd med pirelliband.

Kviltning i vådmönster är standard.

Kviltning i harlequin-mönster är valbart med pristillägg.

Välj mellan synliga ben (massiv ask) eller på sockel.

Plasttassar.

Mått: B 1600 mm, D 580 mm, H 710 mm, SH 410 mm.

Vikt: 54 kg.

### Soffa med ben i ask

Tyg A	Tyg B	Tyg C	Tyg D	Tyg E	Tyg F	Tyg G
46 654	48 151	50 138	52 625	54 620	70 333	81 429

### Soffa på sockel

Tyg A	Tyg B	Tyg C	Tyg D	Tyg E	Tyg F	Tyg G
48 484	49 980	51 968	54 454	56 449	72 721	83 886

### Tillägg enligt standard för

Bets/Monocoating	287
Kviltning harlequin	3 628

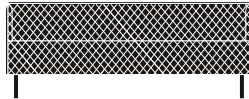
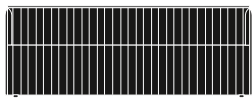

6160

MÖBELFAKTA

## KVILT 3-sits soffa

Design Nina Jobs 2010

Helklädd 3-sits soffa i tyg eller läder.

Ram i massivträ med nozagfjäder i sits. Armstöd med pirelliband.

Kviltning i vådmönster är standard.

Kviltning i harlequin-mönster är valbart med pristillägg.

Välj mellan synliga ben (massiv ask) eller på sockel.

Plasttassar.

Mått: B 2000 mm, D 720 mm, H 710 mm, SH 410 mm.

Vikt: 70 kg.

### Soffa med ben i ask

Tyg A	Tyg B	Tyg C	Tyg D	Tyg E	Tyg F	Tyg G
55 000	56 796	59 181	62 165	64 559	81 319	93 915

### Soffa på sockel

Tyg A	Tyg B	Tyg C	Tyg D	Tyg E	Tyg F	Tyg G
58 014	59 810	62 195	65 179	67 573	84 275	96 956

### Tillägg enligt standard för

Bets/Monocoating	287
Kviltning harlequin	5 375

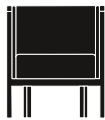

6202

## NEPTUNUS fåtölj

Design Åke Axelsson 1994

Fåtölj med stomme i massiv ek med stående ribbor.

Fast klädsel invändigt i tyg eller läder.

Plasttassar.

Mått: B 640 mm, D 670 mm, 730 mm, SH 420 mm.

Vikt: 16 kg.

Tyg A	Tyg B	Tyg C	Tyg D	Tyg E	Tyg F	Tyg G
23 372	23 949	24 716	25 675	26 445	30 244	34 305

### Tillägg enligt standard för

Bets/Monocoating	795
------------------	-----



6203-2

### NEPTUNUS 2-sits soffa

Design Åke Axelsson 1994

2-sits soffa med stomme i massiv ek med stående ribbor.  
Fast klädsel invändigt i tyg eller läder.  
Plastassar.

Mått: B 1600 mm, D 650 mm, H 730 mm, SH 430 mm.  
Vikt: 53 kg.

Tyg A	Tyg B	Tyg C	Tyg D	Tyg E	Tyg F	Tyg G
37 628	38 941	40 684	42 864	44 613	50 953	60 393

#### Tillägg enligt standard för

Bets/Monocoating	1 307
------------------	-------



6203-3

### NEPTUNUS 3-sits soffa

Design Åke Axelsson 1994

3-sits soffa med stomme i massiv ek med stående ribbor.  
Fast klädsel invändigt i tyg eller läder.  
Plastassar.

Mått: B 1900 mm, D 650 mm, H 730 mm, SH 430 mm.  
Vikt: 70 kg.

Tyg A	Tyg B	Tyg C	Tyg D	Tyg E	Tyg F	Tyg G
42 052	43 496	45 413	47 811	49 736	57 880	68 477

#### Tillägg enligt standard för

Bets/Monocoating	1 307
------------------	-------

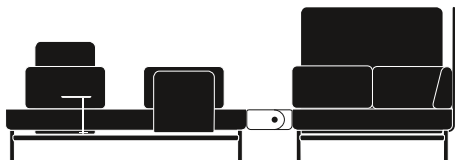

6278

## POP modulsoffa

Design Patrik Bengtsson & Pierre Sindre 2014

Kopplingsbar modulsoffa i tyg eller läder.

Klädd sits med stomme i massivt trä.

Alternativ avtagbar klädsel på sits.

Ljudabsorberande ryggstöd.

Valbara varianter på ryggstödens bredd och höjd.

Ryggstöden kan kläs i tyg, läder alternativt rotting som kantas med Elmonordic läder.

Rygg- och armstödsuddar kläs i tyg eller läder.

Rygg- och armstödsuddar hakas på ryggstöden.

Underrede i massiv ask.

Plasttassar.

Tillbehör;

Fristående bord

Kopplade bord mellan alternativt på gavel av modul.

Laptopbord kopplade på modul.

Kopplingsbeslag

Vid varje beställning behövs en uppställningsritning.

Mått från golv till lågrygg/kudde: 830 mm samt mellanhög rygg 1040 mm.

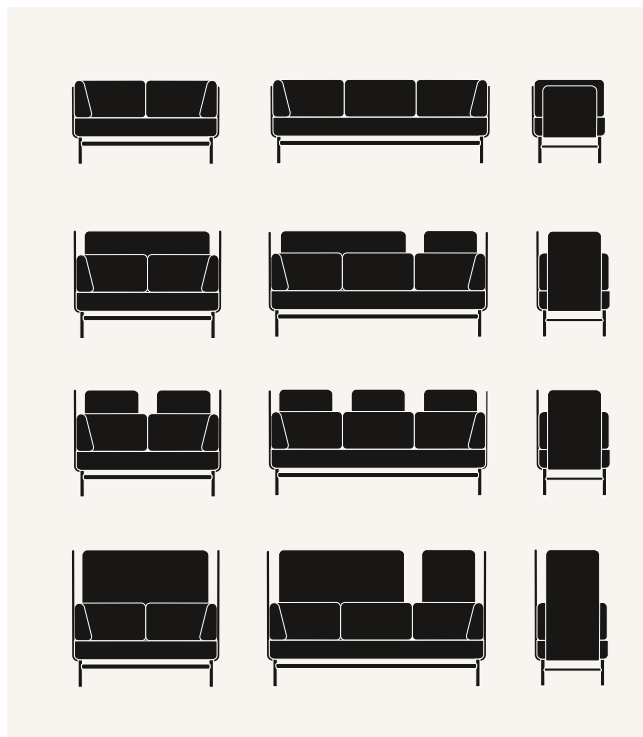

6278-1

## POP 1-sits modul

Modul 1-sits inkl. underrede i massiv ask.

Mått: B 680 mm, D 680 mm, SH 440 mm.

Vikt: 20 kg.

Tyg A	Tyg B	Tyg C	Tyg D	Tyg E	Tyg F
7 092	7 445	7 915	8 503	8 975	10 003

### Avtagbar klädsel

Tyg A	Tyg B	Tyg C	Tyg D	Tyg E	Tyg F
9 864	10 373	11 050	11 896	12 576	14 066

### Tillägg enligt standard för

Bets/Monocoating	197
------------------	-----



6278-2

### POP 2-sits modul

Modul 2-sits inkl. underrede i massiv ask.

Mått: B 1360 mm, D 680 mm, SH 440 mm.

Vikt: 60 kg.

Tyg A	Tyg B	Tyg C	Tyg D	Tyg E	Tyg F
9 891	10 485	11 275	12 262	13 054	14 688

#### Avtagbar klädsel

Tyg A	Tyg B	Tyg C	Tyg D	Tyg E	Tyg F
13 114	13 963	15 090	16 501	17 633	20 214

#### Tillägg enligt standard för

Bets/Monocoating	215
------------------	-----



6278-3

### POP 3-sits modul

Modul 3-sits inkl. underrede i massiv ask.

Mått: B 2040 mm, D 680 mm, SH 440 mm.

Vikt: 90 kg.

#### Klädd

Tyg A	Tyg B	Tyg C	Tyg D	Tyg E	Tyg F
12 107	12 899	13 952	15 268	16 325	18 594

#### Avtagbar klädsel

Tyg A	Tyg B	Tyg C	Tyg D	Tyg E	Tyg F
17 012	18 286	19 977	22 093	23 791	26 331

#### Tillägg enligt standard för

Bets/Monocoating	233
------------------	-----



6278-12, 13, 14

## POP rygg- & armstöds kudde

Ryggkudde/armstöds kudde.

6278-12 Rak kudde

6278-13 Vänstergerad kudde

6278-14 Högergerad kudde

Klädda kuddar med urtag på baksidan för montering på ryggstöden.

Mått 6278-12: B 685 mm, D 166 mm, H 360 mm.

Mått 6278-13/14: B 667 mm, D 166 mm, H 360 mm.

Tyg A	Tyg B	Tyg C	Tyg D	Tyg E	Tyg F
2 280	2 480	2 708	3 167	3 629	4 679



6278-15, 18, 19

## POP ryggstöd

6278-15 Lågt ryggstöd.

Helklätt ljudabsorberande ryggstöd för rygg- och armstöds kuddar.

Mått: B 513 mm, H 497 mm.

6278-18 Enkelt förhöjt ryggstöd.

6278-19 Dubbelt förhöjt ryggstöd.

Helklätt ljudabsorberande ryggstöd för rygg- och armstöds kuddar.

Enkelt förhöjt ryggstöd.

Mått: B 513 mm, H 777 mm.

Dubbelt förhöjt ryggstöd.

Mått: B 1200 mm, H 777 mm.

### 6278-15

Tyg A	Tyg B	Tyg C	Tyg D	Tyg E	Rotting med läderkant	Tyg F
2 594	2 764	2 990	3 272	3 498	4 233	4 740

### 6278-18

Tyg A	Tyg B	Tyg C	Tyg D	Tyg E	Rotting med läderkant	Tyg F
3 310	3 650	4 101	4 665	5 118	6 336	7 601

### 6278-19 Klädd

Tyg A	Tyg B	Tyg C	Tyg D	Tyg E	Rotting med läderkant	Tyg F
6 410	7 103	8 024	9 176	10 101	12 235	15 171

6278-KS

## POP kopplingsbeslag soffor

Kopplingsbeslag mellan soffmoduler 1 st mellan 2 delar

511

6278-KB

## POP kopplingsbeslag bord

Kopplingsbeslag mellan soffmodul och bord 1 st mellan 2 delar

512

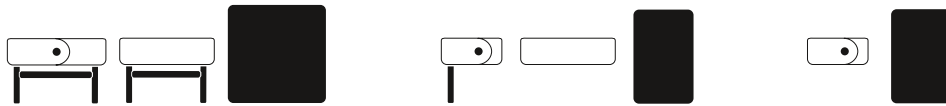

6276

## POP bord

Design Patrik Bengtsson & Pierre Sindre 2014

9 490

### Fristående soffbord

Skiva i ask eller vit laminat.  
Sarg i vitlackerad stålplåt med detalj i mässing.  
Underrede i massiv ask.

Mått: 680x680 mm, H 430 mm.  
Vikt: 18 kg

### Tillägg enligt standard för

Bets/Monocoating underrede	236
Bets/Monocoating bordsskiva	236

### Soffbord kopplat på gavel till soffmoduler

Skiva i ask eller vit laminat.  
Sarg i vitlackerad stålplåt med detalj i mässing.  
Underrede i massiv ask.

Mått: 680x423 mm, H 430 mm.

9 078

### Tillägg enligt standard för

Bets/Monocoating underrede	217
Bets/Monocoating bordsskiva	217

### Soffbord kopplat mellan soffmoduler.

Skiva i ask eller vit laminat.  
Sarg i vitlackerad stålplåt med detalj i mässing.

Mått: 680x423 mm, H 430 mm.

4 961

### Tillägg enligt standard för

Bets/Monocoating bordsskiva	217
-----------------------------	-----



6277

## POP laptopbord

Laptopbord kopplat på soffmodul.

Skiva i ask eller vit laminat.  
Pelare i vitlackerat stål.

Mått: Skivan Ø 350 mm, total höjd inkl. pelare 423 mm.

6 552

### Tillägg enligt standard för

Bets/Monocoating bordsskiva	191
-----------------------------	-----



4706/4679

## ZEN CONFERENCE fåtölj

Design Åke Axelsson 2014

Fåtölj med förhöjd rygg.  
Helklädd i tyg eller läder.  
4-bens trästativ i massiv ask.  
Plasttassar.

Fåtölj helklädd i tyg eller läder.  
4-bens trästativ i massiv ask.  
Plasttassar.

Mått 4706:  
B 630 mm, D 635 mm, H 780 mm, standard SH 420 mm.  
Vikt: 7 kg.  
Mått 4679:  
B 520 mm, D 635 mm, H 780 mm, SH 420 mm.  
Vikt: 6 kg.

### 4706 fåtölj

Tyg A	Tyg B	Tyg C	Tyg D	Tyg E	Tyg F	Tyg G
10 286	10 672	11 186	11 828	12 344	13 115	15 598

### 4679 fåtölj

Tyg A	Tyg B	Tyg C	Tyg D	Tyg E	Tyg F	Tyg G
8 956	9 343	9 856	10 499	11 014	11 785	14 230

### Tillägg enligt standard för

Bets/Monocoating	212
------------------	-----



4707/4709

## ZEN STUDIO fåtölj

Design Åke Axelsson 2019

Fåtölj helklädd i tyg eller läder.  
4-bens trästativ i massiv ask.  
Plasttassar.

Fåtölj helklädd i tyg eller läder.  
4-bens trästativ i massiv ask.  
Plasttassar.

Mått 4707:  
B 630 mm, D 630 mm, H 780 mm, SH 420 mm.  
Vikt: 7 kg.  
Mått 4709:  
B 520 mm, D 630 mm, H 780 mm, SH 420 mm.  
Vikt: 6 kg.

### 4707 fåtölj

Tyg A	Tyg B	Tyg C	Tyg D	Tyg E	Tyg F	Tyg G
12 517	12 784	13 084	13 688	14 293	16 143	18 996

### 4709 fåtölj

Tyg A	Tyg B	Tyg C	Tyg D	Tyg E	Tyg F	Tyg G
11 445	11 712	12 012	12 616	13 222	15 072	17 893

### Tillägg enligt standard för

Bets/Monocoating	212
------------------	-----





4700

## ZEN NEW YORK fåtölj

Design Åke Axelsson 2023

Helklädd karmstol i tyg eller läder.

4-bens trästativ i massiv ask.

Plasttassar.

Zen New York fåtölj – rak karm.

B: 630 mm, D 630 mm, H 780 mm, SH 420 mm.

Vikt: 7 kg.

Rak karm är standard.

Zen New York fåtölj – utvikt karm

B: 670 mm, D 630 mm, H 780 mm, SH 420 mm.

Vikt: 7 kg.

### 4-bens trästativ

Tyg A	Tyg B	Tyg C	Tyg D	Tyg E	Tyg F	Tyg G
12 767	13 034	13 334	13 938	14 544	16 393	19 246

### Tillägg enligt standard för

Bets/Monocoating	212
Armstöd	1 607
Skinnskoning	1 340

# BORD

25 % rabatt ska dras av på angivna priser

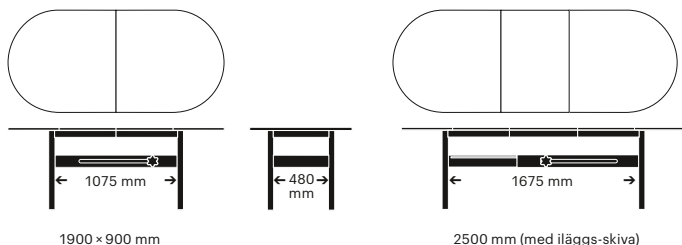

7310

## ATELJÉ bord

49 638

Design Matti Klenell 2018

Matbord med iläggsskiva.  
 Stativ i massiv ek och skiva i ekfanér.  
 Vred i massiv bok.

Mått: 900x2500 mm, inkl. iläggsskiva 600 mm. H 730 mm.

Mått från golv till underkant sarg: 640 mm.

### Tillägg enligt standard för

Bets/Monocoating	1 406
------------------	-------

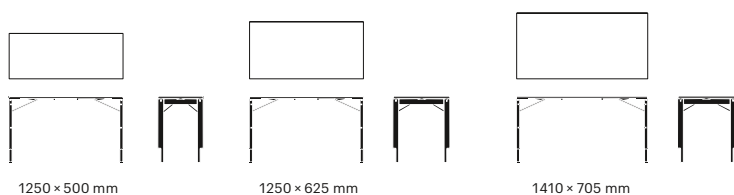

6235

## BALLERINA bord

Design Åke Axelsson 2012

Fällbart bord.

Skiva i björk- eller askfanér alternativt vit laminat.

Kantlist i björk, ask eller vit ABS-kantlist.

Underrede i massiv björk. Höjd 730 mm.

Kopplingsbart. Tjocklek ihopfällt 57 mm.

Tillbehör; front/hörnskiva 366 mm hög, i björk- eller askfanér alternativt vit laminat

Mått från golv till underkant skiva: 705 mm.

Bordsvagn

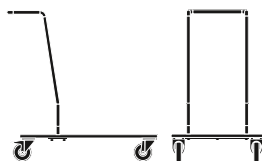

	Björk	Vit laminat	Ask
1250x625 mm	7 726	8 530	8 125
1250x500 mm	6 970	7 635	7 527
1410x705 mm	8 416	9 008	9 046
Frontskiva för bord 1250 mm, H 366 mm	2 656	2 720	2 980

### Tillägg enligt standard för

Bets/Monocoating bordsskiva	513
Bets/Monocoating stativ	513
Bets/Monocoating hörnskiva	250
Bordsvagn (sida 83)	7 694
Kopplingsbeslag	214

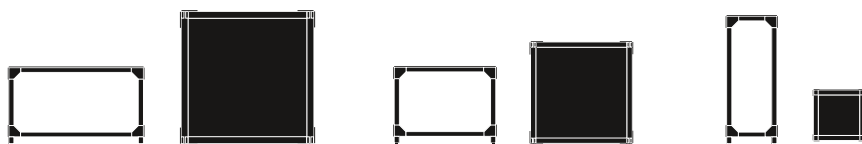

6459-1, 6459-2, 6459-3

 MÖBELFAKTA

## BLECK soffbord och piedestal

Design TAF Studio, Gabriella Lenke och  
Mattias Ståhlbom 2022

### Soffbord

Soffbord med stomme i massiv bok.  
Topp- och bottenskiva i bokfanér eller klarglas

6459-1 mått: 750x750 mm, H 400 mm.

6459-2 mått: 550x550 mm, H 400 mm.

### Piedestal

Piedestal med stomme i massiv bok.  
Topp- och bottenskiva i bokfanér eller klarglas.  
6459-3 mått: 310x310 mm, H 800 mm.

Bord 750x750 mm fanér	10 404
-----------------------	--------

Bord 750x750 mm glas	9 871
----------------------	-------

Bord 550x550 mm fanér	9 867
-----------------------	-------

Bord 550x550 mm glas	9 364
----------------------	-------

Piedestal fanér	9 331
-----------------	-------

Piedestal glas	8 753
----------------	-------

### Tillägg enligt standard för

Bets/Monocoating bordsskiva	877
-----------------------------	-----

Bets/Monocoating stativ	877
-------------------------	-----



4641/4642

## COMBI bord

Design Åke Axelsson 1999

4641 Underrede

4642 Bordsskiva

Bord i björk.

Avtagbar Bordsskiva i björkfanér.

Stapelbart Underrede i massiv björk.

Höjd 720 mm.

Mått från golv till underkant sarg: 655 mm.

### Bordsskivor



650 × 650 mm



800 × 800 mm



1300 × 500 mm



1300 × 650 mm



1300 × 800 mm



1300 × 1100 mm

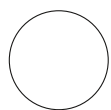

Ø 950 mm

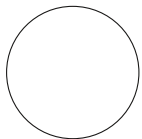

Ø 1200 mm

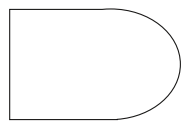

1600 × 1100 mm (halvrand)

### Underede

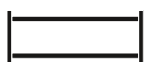

1290 × 490 mm

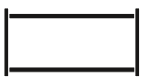

1290 × 640 mm



640 × 640 mm



1290 × 490 mm



1290 × 640 mm



640 × 640 mm

Bordsskiva björk	
650x650 mm	1 941
800x800 mm	2 399
1300x500 mm	2 430
1300x650 mm	3 171
1300x800 mm	3 236
1300x1100 mm	4 216
Ø 950 mm	3 602
Ø 1200 mm	5 086
1600x1100 mm (halvrand)	7 789

Underrede björk	
1290x490 mm	4 141
1290x640 mm	4 373
640x640 mm	4 099

Frontpanel björk	
Frontpanel till bord L 1300 mm	2 853
Frontpanel till bord L 800 mm	2 114
Frontpanel till bord L 650 mm	1 910

### Tillägg enligt standard för

Bets/Monocoating bordsskiva	639
Bets/Monocoating stativ	639
Bordsvagn för skivor	9 003
Bordsvagn för stativ	9 003

### Bordsvagn för skivor

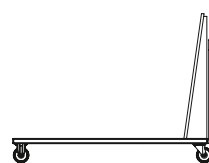

1600 × 854 mm

### Bordsvagn för stativ



1600 × 854 mm

## M-BORD

Design Åke Axelsson 2006

Sarglöst bord.

Skiva i björk-, ask-, ekfanér eller vit laminat.

Mått på skivan kan kundanpassas, prisberäkningen enligt tabell nedan. Se pris- och måttexempel.

Kantlist i björk, ask, ek eller vit ABS-kantlist. måste anges vid beställning av laminat.

Bordet kan förberedas för el-/datainstallation.

Ben i massiv björk, ask eller ek.

Beslag i pressgjuten aluminium; färg svart eller aluminium.

Mått från golv till underkant skiva: 690 mm.

Dimensioner på ben:

50 x 50 mm

62 x 62 mm\*

Ø 50 mm

Ø 60 mm

	Laminat			
	Björk	Ask-, ek	K1040	Laminat
900x1600 mm + två st iläggs-skivor à 500 mm, H 720 mm	31 287	33 953	35 651	37 348
2000x1100 mm H 720 mm*	18 468	19 238	19 569	22 430
1800x800 mm, H 720 mm*	13 946	14 450	14 667	16 540
1400x700 mm, H 720 mm	8 847	9 190	9 338	10 613
1200x600 mm, H 720 mm	7 300	7 552	7 661	8 598
1200x1200 mm, H 720 mm	13 946	14 450	14 667	16 540
800x800 mm, H 720/600 mm	6 824	7 048	7 145	7 978
700x700 mm, H 720/600 mm	5 932	6 103	6 178	6 816
600x600 mm, H 720/600 mm	5 158	5 284	5 339	5 808
Ø 900 mm, H720/600 mm	9 220	10 090	10 595	11 099
Ø 1200 mm, H 720/600 mm	12 381	13 428	14 099	14 771
Ø 1300 mm, H 720/600 mm	14 461	15 608	16 388	17 169

	Laminat			
	Björk	Ask-, ek	K1040	Laminat
<b>Prisberäkning per m<sup>2</sup></b>	5 950	6 300	6 450	7 750
Tillkommande kostnad/bord				
Längd ≥1500 mm	2 362	2 362	2 362	2 362
Bredd från ≥1200 mm	2 362	2 362	2 362	2 362
Ben	3 016	3 016	3 016	3 016

Max mått på skivan längd 2600 mm och bredd 1400 mm.

### Tillägg enligt standard för

Bets/Monocoating bordsskiva	827	827	827	827
Bets/Monocoating bordsben	643	643	643	643
Håltagning	1 557	1 557	1 557	1 557
Lucka med gångjärn för el/datainstallation belagd med fanér/laminat	4 664	4 664	4 664	4 664
Håltagning inkl. löst lock	2 470	2 470	2 470	2 470

Bordslucka med löst lock

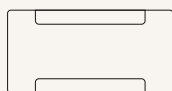

300 x 150 mm, öppning 199 x 25,5 mm

Bordslucka med gångjärn

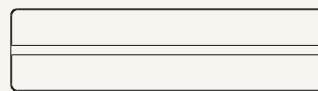

538 x 140 mm, öppning 16 mm



6145

## AKUSTIK bord

Design Åke Axelsson 2006

Sarglöst bord med akustikdämpning samt stumljudsdämpning. Skiva i björk-, ask-, ekfanér eller vit laminat.

Mått på skivan kan kundanpassas, prisberäkningen enligt tabell nedan. Se pris- och måttexempel.

Kantlist i björk, ask, ek eller vit ABS-kantlist. måste anges vid beställning av laminat.

Bordet kan förberedas för el-/datainstallation.

Ben i massiv björk, ask eller ek.

Beslag i pressgjuten aluminium; färg svart eller aluminium.

Bordsskiva innehåller ljudabsorberande material samt perforerad undersida.

Mått från golv till underkant skiva: 690 mm.

Dimensioner på ben:

50 x 50 mm

62 x 62 mm\*

Ø 50 mm

Ø 60 mm

	Björk	Ask-, ek	Laminat K1040	Laminat
900x1600 mm + två st iläggs- skivor à 500 mm, H 720 mm	39 420	43 097	45 252	47 407
2000x1100 mm H 720 mm*	27 430	29 410	30 950	34 251
1800x800 mm, H 720 mm*	20 628	21 924	22 932	25 093
1400x700 mm, H 720 mm	11 787	12 669	13 355	14 826
1200x600 mm, H 720 mm	9 460	10 108	10 612	11 693
1200x1200 mm, H 720 mm	18 266	19 562	20 570	22 731
800x800 mm, H 720/600 mm	11 106	11 682	12 130	13 091
700x700 mm, H 720/600 mm	7 401	7 843	8 186	8 922
600x600 mm, H 720/600 mm	6 238	6 562	6 814	7 355
Ø 900 mm, H720/600 mm	10 542	11 468	12 041	12 615
Ø 1200 mm, H 720/600 mm	13 703	14 629	15 360	16 092
Ø 1300 mm, H 720/600 mm	15 784	16 974	17 823	18 671

	Björk	Ask-, ek	Laminat K1040	Laminat
<b>Prisberäkning per m<sup>2</sup></b>	8 950	9 850	10 550	12 050
Tillkommande kostnad/bord				
Längd ≥1500 mm	2 362	2 362	2 362	2 362
Bredd från ≥1200 mm	2 362	2 362	2 362	2 362
Ben	3 016	3 016	3 016	3 016

Max mått på skivan längd 2600 mm och bredd 1400 mm.

### Tillägg enligt standard för

Bets/Monocoating bordsskiva	827	827	827	827
Bets/Monocoating bordsben	643	643	643	643
Håltagning	1 557	1 557	1 557	1 557
Lucka med gångjärn för el/ datainstallation belagd med fanér/laminat	4 664	4 664	4 664	4 664
Håltagning inkl. löst lock	2 470	2 470	2 470	2 470

Bordslucka med löst lock

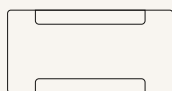

300 x 150 mm, öppning 199 x 25,5 mm

Bordslucka med gångjärn

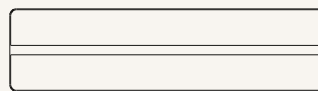

538 x 140 mm, öppning 16 mm

---

## M-bord/Akustik Bord

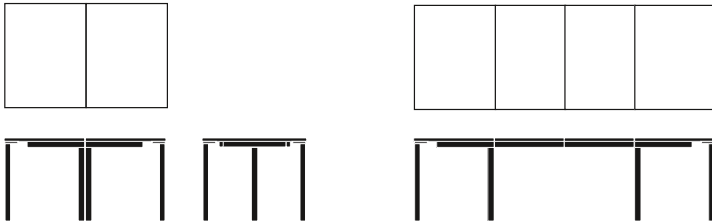

1600 × 900 mm + två st iläggsskivor à 500 mm, H 720 mm

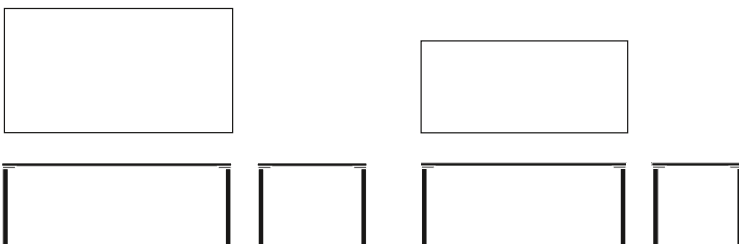

2000 × 1100 mm

1800 × 800 mm

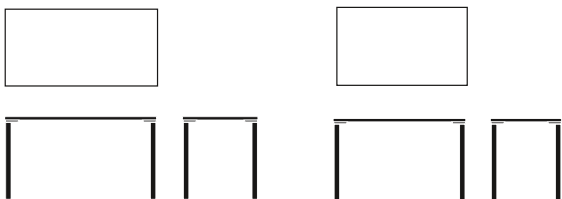

1400 × 700 mm

1200 × 600 mm

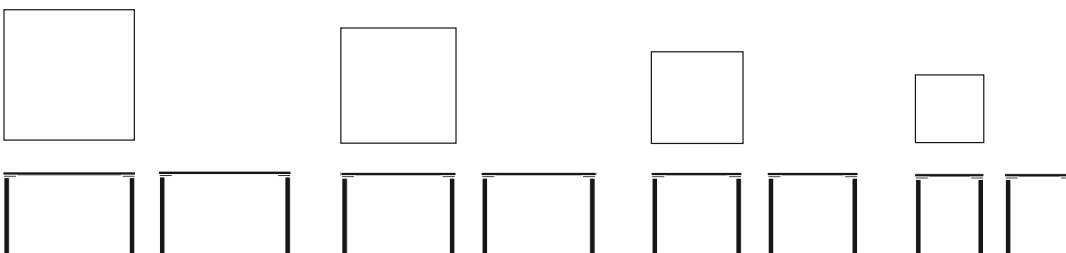

1200 × 1200 mm

800 × 800 mm

700 × 700 mm

600 × 600 mm

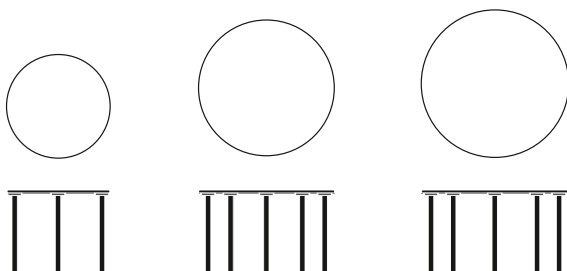

Ø 900 mm

Ø 1200 mm

Ø 1300 mm





6300

MÖBELFAKTA

## ROTOR bord

Design Åke Axelsson 2003

Pelarbord.

Rund skiva i björk-, ask-, ekfanér eller vit kompaktlaminat.

Kantlist i björk, ask, ek eller vit plastkantlist.

Ingen kantlist vid val av kompaktlaminat.

Standard: rak kant

Kan fås med fasad kant enligt pristillägg.

Pelare i mattförkromat eller vitlackerat stål.

Fotkryss i mattborstat rostfritt stål.

Mått från golv till underkant skiva: 698 mm (bordshöjd 720 mm).

Björk-, ask-, Vit kompakt-  
ekfanér laminat

Ø 600 mm, H 1100/900/720/600 mm	8 263	7 267
Ø 700 mm, H 900/720/600 mm	9 000	7 639
Ø 900 mm, H 900/720/600 mm	10 038	9 458
Ø 1100 mm, H 720/600 mm	11 316	11 073
Ø 1200 mm, H 720/600 mm	12 593	12 439

### Tillägg enligt standard för

Bets/Monocoating bordsskiva	633
Fasad kant/skiva	461
Ställkostnad fasad kant	1 664



6301

MÖBELFAKTA

## ROTOR bord

Design Åke Axelsson 2003

Pelarbord.

Rektangulär skiva i björk-, ask-, ekfanér eller vit kompaktlaminat.

Kantlist i björk, ask, ek eller vit plastkantlist.

Ingen kantlist vid val av kompaktlaminat.

Standard: rak kant

Kan fås med fasad kant enligt pristillägg.

Pelare i mattförkromat eller vitlackerat stål.

Fotkryss alternativt T-fot i mattborstat rostfritt stål.

Bordet kan förberedas för el-/datainstallation.

Mått från golv till underkant skiva: 698 mm (bordshöjd 720 mm).

Björk-, ask-, Vit kompakt-  
ekfanér laminat

1400x700 mm, H 720 mm	14 988	15 263
600x700 mm, H 720 mm	7 912	7 308
800x800 mm, H 720 mm	8 148	8 790
1200x700 mm, H 720 mm	14 508	14 939
1800x800 mm, H 720 mm	15 966	16 933
2000x550 mm, H 900 mm	19 459	17 934

### Tillägg enligt standard för

Bets/Monocoating bordsskiva	660
Fasad kant/skiva	461
Ställkostnad fasad kant	1 664

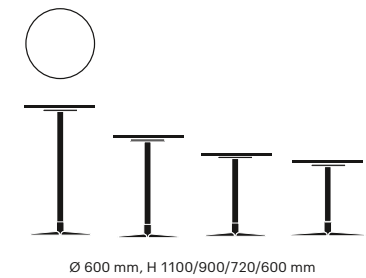

Ø 600 mm, H 1100/900/720/600 mm

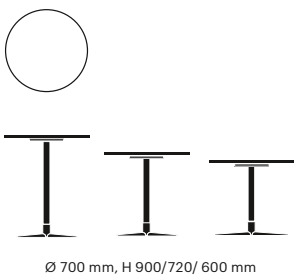

Ø 700 mm, H 900/720/600 mm



683 mm

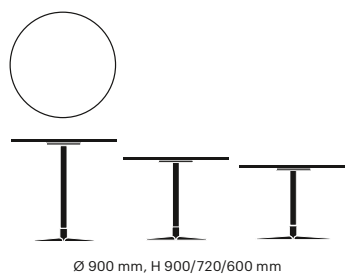

Ø 900 mm, H 900/720/600 mm

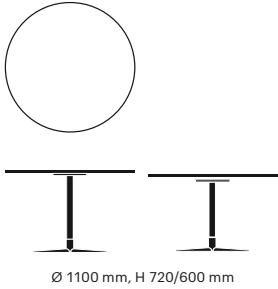

Ø 1100 mm, H 720/600 mm

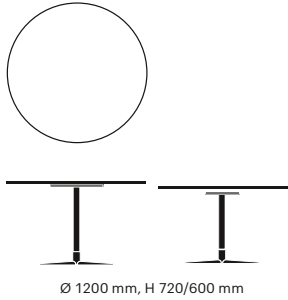

Ø 1200 mm, H 720/600 mm

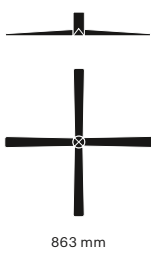

863 mm

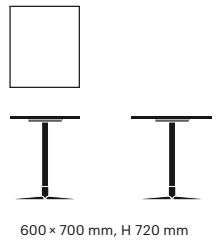

600 x 700 mm, H 720 mm

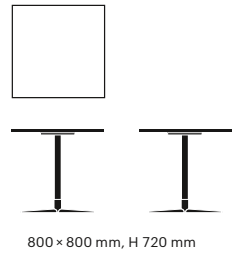

800 x 800 mm, H 720 mm

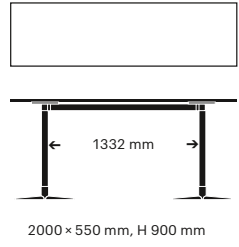

2000 x 550 mm, H 900 mm



683 mm

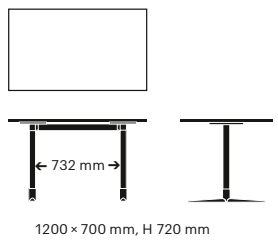

1200 x 700 mm, H 720 mm

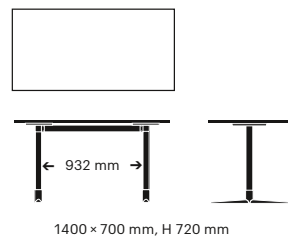

1400 x 700 mm, H 720 mm

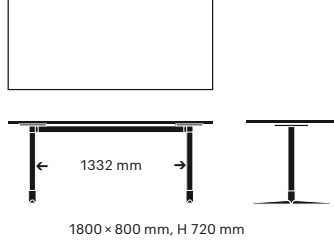

1800 x 800 mm, H 720 mm



683 mm

**25 % rabatt ska dras av på angivna priser**



6330

## ROTOR mötesbord

Design Åke Axelsson 2009

Mötesbord.

Skiva med rundade hörn.

Skiva i björk-, ask-, ekfanér eller vit kompaktlaminat.

Kantlist i björk, ask, ek eller vit plastkantlist.

Ingen kantlist vid val av kompaktlaminat.

Standard: rak kant

Kan fås med fasad kant enligt pristillägg.

Pelare i mattförokromat eller vitlackerat stål.

Fotkryss i mattborstat rostfritt stål

Bordet kan anpassas för el-/datainstallation.

Mått från golv till underkant skiva: 698 mm.

Björk-, ask-, Vit kompakt-  
ekfanér laminat

1000x2100 mm, H 720 mm	21 462	22 339
1000x2400 mm, H 720 mm	22 873	22 840
1000x4200 mm, H 720 mm	37 836	35 408
1000x3000 mm, H 720 mm	33 800	29 910
1100x2100 mm H 720 mm	23 663	24 471

### Tillägg enligt standard för

Bets/Monocoating bordsskiva	725
Fasad kant/skiva	461
Ställkostnad fasad kant	1 664
Håltagning	1 488
Lucka med gångjärn för el-/datainstallation belagd med fanér/laminat	5 609
Håltagning inkl. löst lock	3 529



6331

## ROTOR mötesbord

Design Åke Axelsson 2009

Mötesbord.

Skiva med raka hörn.

Skiva i björk-, ask-, ekfanér eller vit kompaktlaminat.

Kantlist i björk, ask, ek eller vit plastkantlist.

Ingen kantlist vid val av kompaktlaminat.

Standard: rak kant

Kan fås med fasad kant enligt pristillägg.

Pelare i mattförokromat eller vitlackerat stål.

Fotkryss i mattborstat rostfritt stål

Bordet kan anpassas för el-/datainstallation.

Mått från golv till underkant skiva: 698 mm.

Björk-, ask-, Vit kompakt-  
ekfanér laminat

1000x2100 mm, H 720 mm	20 351	21 747
1000x2400 mm, H 720 mm	21 385	22 085
1000x4200 mm, H 720 mm	35 615	33 744
1000x3000 mm, H 720 mm	31 474	29 278

### Tillägg enligt standard för

Bets/Monocoating bordsskiva	725
Fasad kant/skiva	461
Ställkostnad fasad kant	1 664
Håltagning	1 488
Lucka med gångjärn för el-/datainstallation belagd med fanér/laminat	5 609
Håltagning inkl. löst lock	3 529

Bordslucka med gångjärn

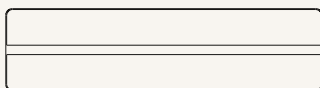

538 x 140 mm, öppning 16 mm

Bordslucka med löst lock



300 x 150 mm, öppning 199 x 25,5 mm

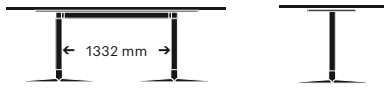

2100 × 1000 mm

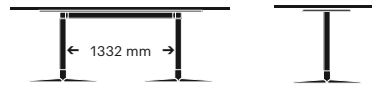

2100 × 1000 mm



2400 × 1000 mm



2400 × 1000 mm

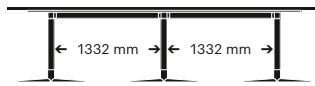

3000 × 1000 mm

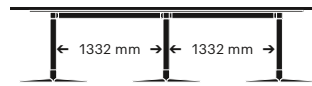
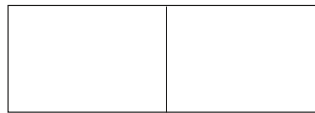

3000 × 1000 mm



4200 × 1000 mm

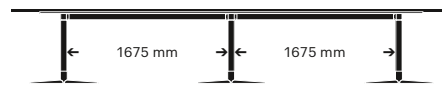
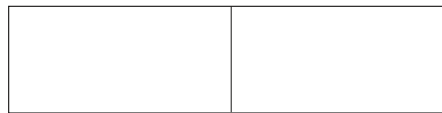

4200 × 1000 mm

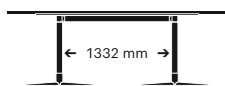

2100 × 1100 mm

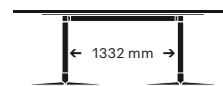

2100 × 1100 mm

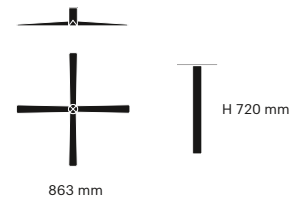



7301

## TAK pelarbord

Design David Regestam 2017

Pelarbord H 736 mm.

Skiva i ask, ekfanér eller massiv ek.

Stativ i massiv ask eller ek.

Mått från golv upp till undersida skiva: 719 mm.

	Ask-, ekfanér	Massiv ek
Ø 700 mm	12 212	12 865
Ø 800 mm	13 162	13 703
700x700 mm	12 212	13 180

### Tillägg enligt standard för

Bets/Monocoating	1 638
------------------	-------



7302



## TAK bord

Design David Regestam 2017

Bord H 736 mm.

Barbord H 900 mm.

Skiva i ask, ekfanér eller massiv ek.

Stativ i massiv ask eller ek.

Mått från golv till underkant sarg (bord): 655 mm.

	Ask-, ekfanér	Massiv ek
1400x700 mm	11 866	15 381
1800x700 mm	13 730	18 443
1400x800 mm	12 799	16 990
1800x800 mm	14 901	20 735
1800x1000 mm	17 143	24 887
2000x1000 mm	18 333	27 149
2400x1000 mm	20 712	31 507
1400x1200 mm	16 330	23 336
1800x1200 mm	19 168	28 988
2000x1200 mm	20 814	31 957
2400x1200 mm	23 668	37 292
Ø 1200 mm	14 802	20 652
Ø 1500 mm	26 487	26 487
1000x3092 mm	36 425	
1000x4292 mm	44 162	
1000x4984 mm	52 295	
1000x5584 mm	56 854	
1000x6184 mm	60 707	
1200x3092 mm	40 404	
1200x4292 mm	49 568	
1200x4984 mm	59 911	
1200x5584 mm	64 393	
1200x6184 mm	69 069	

### Tillägg enligt standard för

Bets/Monocoating bordsskiva	836
Bets/Monocoating stativ	836
Lucka inkl. kabellåda	4 801
Pris för håltagning	1 560

Bordslucka med löst lock

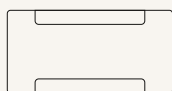

300 x 150 mm, öppning 199 x 25,5 mm

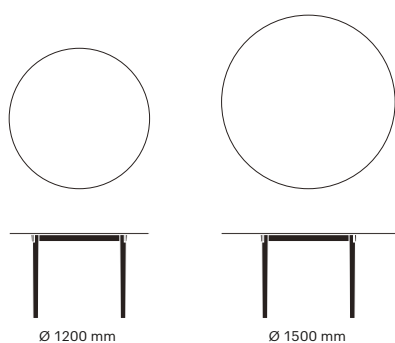
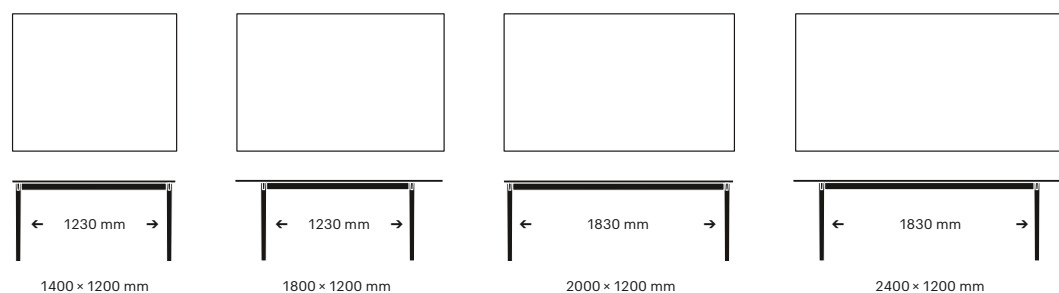
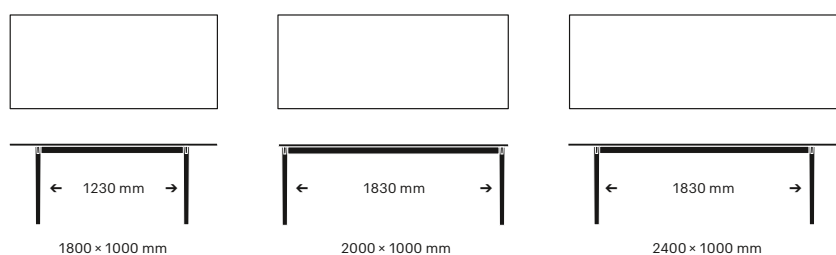
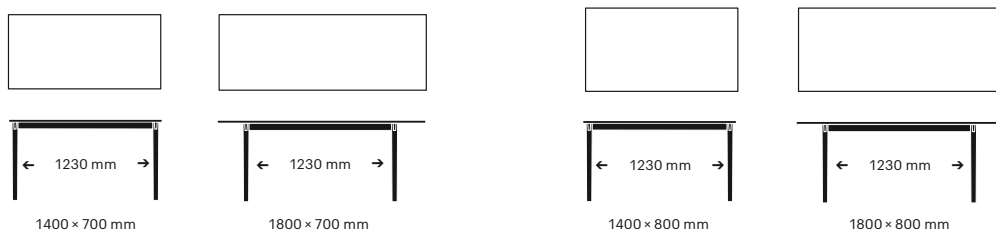
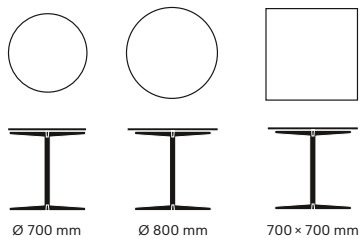

8-10 personer

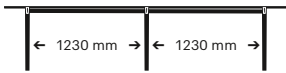
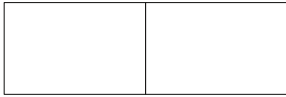

3092 x 1000 mm

12-14 personer

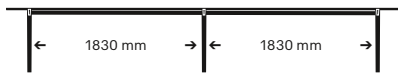

4292 x 1000 mm

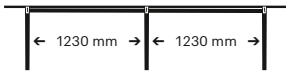
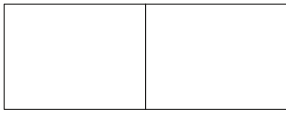

3092 x 1200 mm

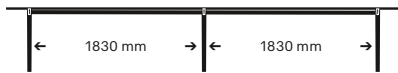

4292 x 1200 mm

16-18 personer



4984 x 1000 mm

16-18 personer

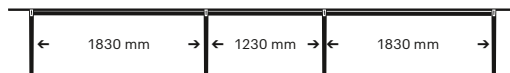
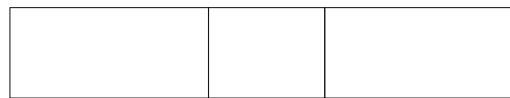

5584 x 1000 mm

14-16 personer



4984 x 1200 mm

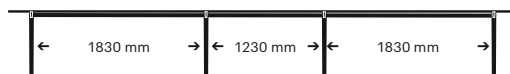
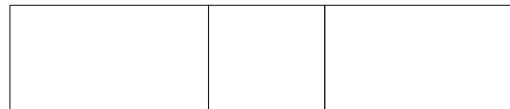

5584 x 1200 mm

18-20 personer



6184 x 1000 mm



6184 x 1200 mm

# KLÄDHÄNGARE

25 % rabatt ska dras av på angivna priser





4690

## LOOP Klädhängare

Design Nina Jobs 2009

Klädhängare bestående av tre stycken massivböjda stänger i ask.

Vikt: 18 kg.

<b>Klädhängare</b>	Ask
	11 626

### Tillägg enligt standard för

Bets/Monocoating	267
------------------	-----



4692

## LOOP galge

Design Nina Jobs 2009

Galge i massivböjd ask.

Mått: B 450 mm

<b>Galge</b>	Ask
	381

### Tillägg enligt standard för

Bets/Monocoating	100
------------------	-----

# VAGNAR

25 % rabatt ska dras av på angivna priser



6469

### ALLROUND stolsvagn

Stolsvagn för Gästis, KB, Linnea, Mercurius, Moderna, Petite.

Fyra snurrbara hjul, varav två låsbara.

Gästis, KB, Linnea, Mercurius, Moderna och Petite: 3–5 st

Mått: B 570 mm, D 570 mm

2 955

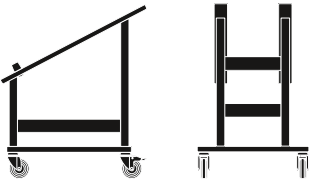

6467

### UNIVERSAL stolsvagn

Stolsvagn för Akustik, Light & Easy, Sonat.

Staplas ca 10–12 st per vagn.

3 380



6295-V-1

### DAY stolsvagn

Stolsvagn för Day stol, Day karmstol samt Day lite.

Max antal att stapla 10–12 st.

3 349

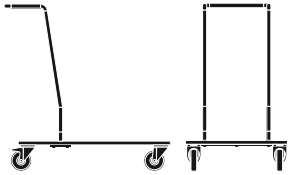

6235-V

### BALLERINA bordsvagn

Vagn för Ballerina, staplar 12 st bord.

7 694

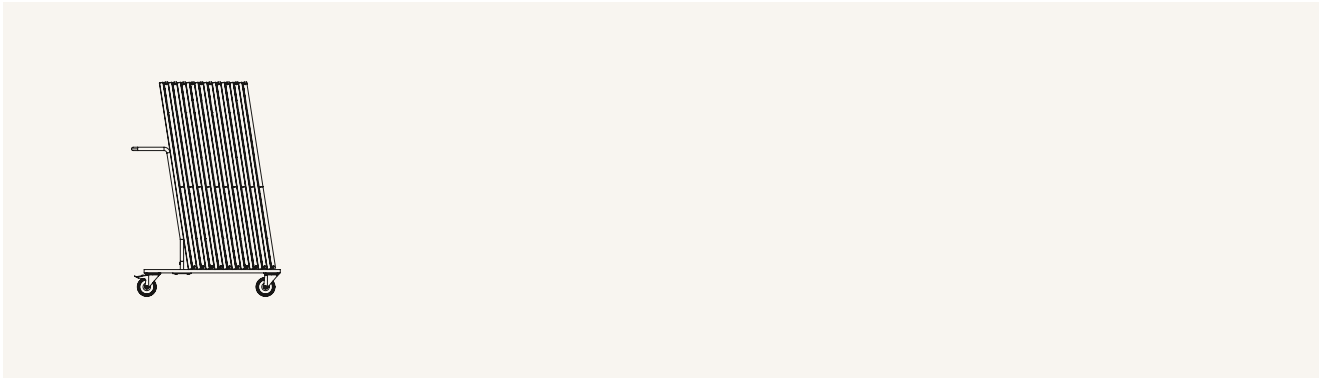

4362

### COMBI transportvagn för stående bordsskivor

Transportvagn avsedd för stående Combi bordsskiva.  
Avser ca 10 st bordsskivor.

12 036

Mått: L 1600 x B 854 mm, H 1196 mm.

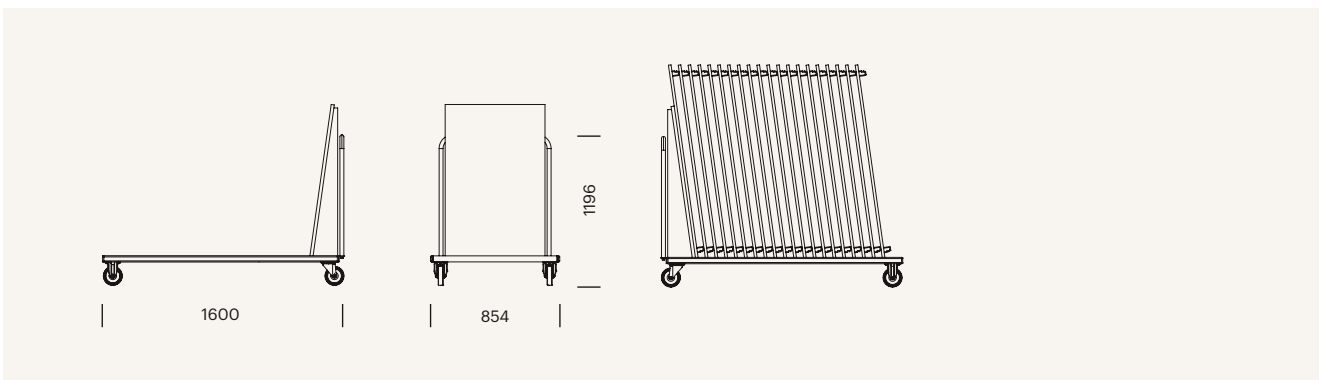



4362

### COMBI transportvagn för stativ

Transportvagn avsedd för Combi stativ.  
Avser ca 10 st stativ.

9 003

Mått: L 1600 x B 854 mm, H 1196 mm

Mått: L 1600 x B 696 mm, H 995 mm.

