

# Statligt Ramavtal - Möbler och inredning

Delområde – Arbetsplats & Förvaring (A)



## Horreds – Produktlista nr 4



Addentity Interiör AB  
Östra Rönneholmsvägen 5  
211 47 Malmö

Telefon: 0733-335020  
avropa@addentityinterior.se

Org.nummer: 556839-3416  
Avtalsnummer: 23.3-8004-18:050

21% rabatt ska dras av på angivna priser

# INNEHÅLL PRISLISTA EXKL.MOMS 2023-01-01

PRISLISTA 1: Kontorsmöbler	
Snabblager	3-4
<b><u>A-FRAME ARBETSBORD:</u></b>	
Bord	5-7
Skärmar och tillbehör	8
<b><u>NOMONO ARBETSBORD:</u></b>	
Prisexempel	9-14
Nomono med benboxar	15-23
Nomono T	24-26
Nomono T skärmar och tillbehör	27-28
Nomono Duo dubbelstativ	29
Nomono Duo skärmar	30
<b><u>SIGLO ARBETSBORD:</u></b>	
Bordsskivor	31-34
Skärmar	35
<b><u>ÖVRIGA ARBETSBORD:</u></b>	
VX/Henry/Fri	36-40
Kabelgenomföringar och tillbehör	41-42
VX8 / VX11 Bordsstativ	43-44
<b><u>SKÄRMAR:</u></b>	
VX bordsskärm	45-46
A-Frame bordsskärm	8
<b><u>FÖRVARING KONTOR:</u></b>	
Skjutdörrsförvaring, djup 43 cm	
Stommar	47-49
Påbyggnadsdelar/brickor	50
Socklar	51-52
Skjutdörrar Biblio	53-55
Skjutdörrar Nomono	56-58
Skjutdörrar VX	59-61
Siglo	62-65
Slagdörrsförvaring, djup 43 cm	66-67
Tillbehör till förvaring 43 cm djup	68
<b><u>Personlig förvaring</u></b>	
Biblio personlig förvaring	69-71
Siglo personlig förvaring	72-74
Tetris personlig förvaring	75-77
VX personlig förvaring	78-80
Tillbehör personlig förvaring	81-83
Krönskivor/täcksidor Pers.förv.	84
<b><u>Sidoförvaring</u></b>	
Biblio	85-86
Nomono A-side	87-88
Siglo	89-91
VX	92-93
Tillbehör till sidoförvaring	94
Skrivbordshurtsar	95

PRISLISTA 2: Mötesplatser/Miljömöbler	
<b><u>MÖTESBORD:</u></b>	
Mötesbord VX Konferens/VX Projekt/A-Frame	96-110
Nomono Konferens	111
Tin Mötesbord	112-113
Tapp Mötesbord	114-115
Mit tillbehör till mötesbord	116
Kabelluckor + tillbehör till mötesbord	117-119
<b><u>SITTMÖBLER / MILJÖMÖBLER:</u></b>	
Grand Stol	120-123
Glove Stol	124-127
Glove Bolster Cover	128
Glove Lounge	129
Glove Barstol	Nyhet! 130
Cuba Stol	Nyhet! 131-132
Base Stol	133-140
VX Barpall	141
Mute Focus	Nyhet! 142-144
Mute Floor	145-146
Mute soffa och fåtölj	147
Exo Trolley Serveringsvagn	148
<b><u>FÖRVARINGSSYSTEM:</u></b>	
Anne Bokhyllsystem	149-153
<b><u>SOFFBORD:</u></b>	
Andromeda Soffbord	154-155
Lap Soffbord	156

<b><u>INFORMATION:</u></b>	
Försäljningsvillkor	157
Miljöinformation	158-159
Pcon Planner	160
Kantprofiler	161
Färgprover	162-164
Tyger - Prisgrupper	165-167

Vår digitala prislista uppdateras kontinuerligt.

Produkter kan tillkomma eller utgå och  
prisjusteringar kan förekomma.

Utgåva 23-02-22

2  
21% rabatt ska dras av på angivna priser



## Horreds snabblager

### KOMPLETT ARBETSPLATS PÅ 10 DAGAR

#### Bra logistiklösningar är räddningen i vissa projekt



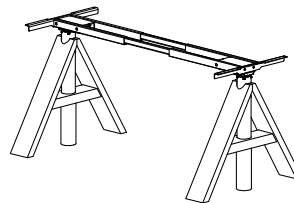
Produkterna skall levereras från oss inom 10 arbetsdagar.

Vi väljer att inte sätta några maxvolymmer på detta sortiment men måste reservera oss för slutförsäljning.

**A-Frame** bordsskivor i snabblagret finns i vit högtryckslaminat (19 mm MDF) och svart desktop (19 mm MDF) och levereras utan kabellucka.

A-Frame elstativ:

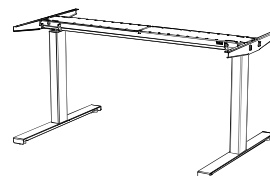
- Slaglängd 50 (bordshöjd 70-120 cm)
- Träben i massiv ek med elben i Vit (RAL9016) / Svart (RAL9005)
- Flexibel sarg (svart RAL9005)
- Lyftkapacitet 160 kg, exklusive bordsskiva, i utbredd vikt.
- Elförbrukning i standbyläge: 0,1 W
- PVC-fritt system



**VX** bordsskivor finns i vit alternativt ljusgrå direktlaminat (19 mm spånskiva), vit högtryckslaminat (19 mm MDF) och svart desktop (19 mm MDF). Levereras med 2 st kabelhål inklusive täcklock i vit eller svart plast.

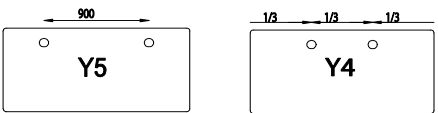
Elstativ VX11:

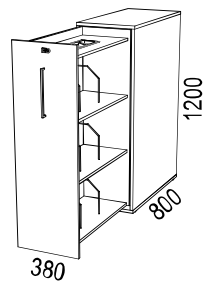
- Slaglängd 65 cm (bordshöjd 61-126 cm)
- Färg: Vit (RAL9016) / Svart (RAL9005)
- Flexibel sarg 1156-1756 mm (svart RAL9005)
- Lyftkapacitet 160 kg, exklusive bordsskiva, i utbredd vikt.
- Elförbrukning i standbyläge: 0,1 W
- PVC-fritt system
- Med inbyggd antikollisionsteknik (DS1)



För mer produktinformation se [www.horreds.se](http://www.horreds.se)

Bordsskivor A-Frame	Artikelnr	Vit HPL (31)	Svart desktop Charcoal (88)
A-Frame 1600x800 mm	64xx1607550V	3 952	5 396
A-Frame 1400x800 mm	64xx1607742V	3 952	5 396
Elstativ A-frame	Artikelnr	Vit (31)	Svart (37)
Elben, slaglängd 50 (70-120 cm) med massiva träben i ek natur	64xx31250-2	13 699	13 699

Bordsskivor VX	Artikelnr	Vit direkt-laminat (31S)	Ljusgrå dir.lam. (61S)	Vit HPL laminat (31)	Svart desktop Charcoal (88)
VX bordsskiva 1600x800 mm med 2 st kabelhål plac Y5	34xx481-07061	1 606	2 162		
VX bordsskiva 1400x800 mm med 2 st kabelhål plac Y5	34xx481-07297	1 606	2 162		
VX bordsskiva 1200x800 mm med 2 st kabelhål plac Y4	34xx481-07298	1 508	1 935		
VX bordsskiva 1600x800 mm med 2 st kabelhål plac Y5	34xx167025K			3 696	5 042
VX bordsskiva 1400x800 mm med 2 st kabelhål plac Y5	34xx167024K			3 696	5 042
VX bordsskiva 1200x800 mm med 2 st kabelhål plac Y4	34xx167023K			3 696	5 042
					
Elstativ VX10	Artikelnr	Vit (31)	Svart (37)		
VX 11 slaglängd 65 cm	VX11xx657-1	4 356	4 356		
Tillbehör	Artikelnr	Vit (31)	Svart (37)		
Kabelränna längd 1100 mm (till bord 1600 och 1400 mm)	29xx140	842	842		
Kabelränna längd 800 mm (till bord 1200 mm)	29xx142	842	842		

Sidoförvaring	Artikelnr	Vit
<p>Välj färg på bygelhandtag; vit, svart alt. rostfri look</p> 	<p>VX sidoförvaring i höjd 3xA4. Djup 800 mm. Vit dir.laminat, inkl pennfack och byglar. Välj vänster- eller högerutförande. (Illustrationen visar vänsterutförande)</p>	343121B
		8 916

**A-Frame** Design: Anderssen & Voll**A-FRAME**

- A-Frame bordsskivor tillverkas i 19 mm MDF med rak matchande kantlist .
- Hönradie 0.
- Bordsform rektangulär
- Kabellucka i samma material som bordet som tillvalsmöjlighet. Placering vänster sida om inget annat anges vid beställningstillfället.

- **Högtryckslaminat:**

Vit HPL (0754)	Närmaste NCS: S0502-Y
Ljusgrå HPL (tillvalslaminat 0419)	S1500-N
Ljusgrå HPL (tillvalslaminat 1365)	S2005-R80B
Mellangrå HPL (tillvalslam 1023)	S5500-N
Antracit HPL (tillvalslaminat 1397)	S7500-N
Svart HPL (tillvalslaminat 2253)	S9000-N

- **Faner grupp 1:**

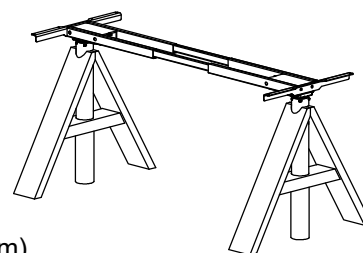
- Ek natur (03)
- Ask natur (06)

- **Faner grupp 2:**

- Vitpigmenterad ek (30)
- Svartbetsad ek (73)
- Vitpigmenterad ask (10)
- Mörkbetsad ask (76)
- Burgundy betsad ask (C8)
- Conifer betsad ask (D3)
- Smokey Blue betsad ask (D4)

- **Desktop från Forbo Flooring:**

4132 Ash	5502-G
4154 Burgundy	7010-R10B
4166 Charcoal	8502-B
4172 Mauve	7005-Y80R
4174 Conifer	8010-B90G
4175 Pebble	3502-Y
4176 Mushroom	2002-Y
4177 Vapour	2005-G10Y
4179 Smokey Blue	7010-R90B
4184 Olive	5010-G50Y



- Elbensunderrede i slaglängd 50 cm (bordshöjd 70-120 cm). Elben i vitt (RAL 9016) alternativt svart (RAL 9005), med massiva träben i ek alternativt ask. Lyftkapacitet 160 kg, exkl bordsskiva, i utbredd vikt.
- Fast bordsstativ (bordshöjd 73 cm) med ben i vitt alt. svart med massiva träben i ek alt. ask.
- Höjd som anges inom parentes avser bordshöjd (inklusive skiva)
- Horreds nedfräst handkontroll som tillvalsmöjlighet
- För mer produktinformation se [www.horreds.se](http://www.horreds.se)

**A-Frame** Design: Anderssen & Voll**B**

Bord inom mått 2000x900 mm

Notera: separerade priser för bordsskiva och stativ.

Välj först bordsskiva, lägg sedan till pris för stativ och eventuella tillval.

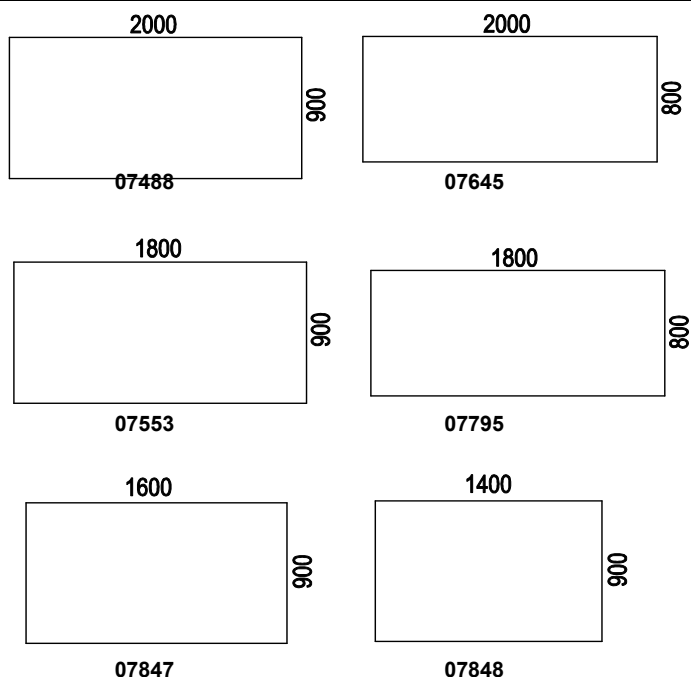
Bordets ritningsnummer finns angivet under bordssymbolen.

Bordsskiva	Artikelnr	Vit HPL (31)	Tillv.HPL (39)	Desktop (88)	Faner grupp 1	Faner grupp 2
A-Frame bordsskiva B-format	64xx16xxxxB	4 275	5 246	6 225	4 327	5 128

Stativ	Artikelnr	Massiva träben med vita ben	Massiva träben med svarta ben
Elben, slaglängd 50 cm (70-120 cm), med massiva träben i ek / ask (natur/betsade/vitpigmenterade)	64xx31250-x 64xx37250-x	13 699	13 699
Fast benstativ (73 cm) med massiva träben i ek / ask (natur/vitpigmenterade/betsade)	64xx31200-x 64xx37200-x	8 160	8 160

Tillval:		
Tillägg för kabellucka	64xx07438	1 261
Horreds nedfräst handkontroll	343707444	452
Tillägg för fanerkantlist på laminat		864
Tillägg för fanerkantlist på desktop*		864

\* endast ek/ask natur + vitpigment (ej bets)



**A-Frame** Design: Anderssen & Voll**E**

Bord inom mått 1600x800 mm

Notera: separerade priser för bordsskiva och stativ.

Välj först bordsskiva, lägg sedan till pris för stativ och eventuella tillval.

Bordets ritningsnummer finns angivet under bordssymbolen.

Bordsskiva	Artikelnr	Vit HPL (31)	Tillv.HPL (39)	Desktop (88)	Faner grupp 1	Faner grupp 2
A-Frame bordsskiva E-format	64xx16xxxxE	3 952	4 421	5 396	4 115	4 915

Stativ	Artikelnr	Massiva träben med vita ben	Massiva träben med svarta ben
Elben, slaglängd 50 cm (70-120 cm), med massiva träben i ek / ask (natur/betsade/vitpigmenterade)	64xx31250-x 64xx37250-x	13 699	13 699
Fast benstativ (73 cm) med massiva träben i ek / ask (natur/vitpigmenterade/betsade)	64xx31200-x 64xx37200-x	8 160	8 160

Tillval:		
Tillägg för kabellucka	64xx07438	1 261
Horreds nedfräst handkontroll	343707444	452
Tillägg för fanerkantlist på laminat		864
Tillägg för fanerkantlist på desktop*		864

\* endast ek/ask natur + vitpigment (ej bets)

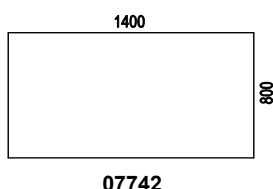
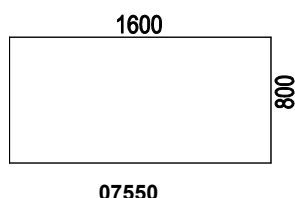

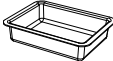





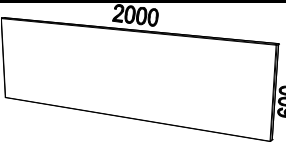
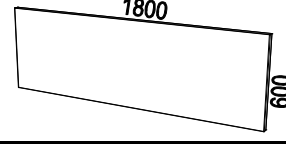
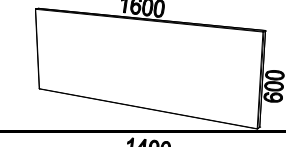



Illustration	Beskrivning	Artikelnummer	Material	Pris
<b>A-Frame Design: Anderssen &amp; Voll</b>				
<b>A-Frame TILLBEHÖR</b>		<b>RAL-kulörer:</b>		
		<b>31 Vit</b>	RAL 9016 str	
		<b>37 Svart</b>	RAL 9005 str	
	Kabellucka på fals 250x150 mm	64 31 <b>07438</b>	Vit HPL	1 261
	Kabelluckan utföres i samma material som bordsskivan, kanterna är synlig putsad MDF. Fanerpassas ej.	64 39 <b>07438</b>	Tillvals HPL	1 261
		64 88 <b>07438</b>	Desktop	1 261
		64 xx <b>07438</b>	Faner grupp 1	1 261
		64 xx <b>07438</b>	Faner grupp 2	1 261
	Kabellåda i formpressad filt 300x220x80 mm	64 98 <b>07403-1</b>	Antracit	619
	Fristående fat i metall, ø 250 mm, höjd 135 mm	64 31 <b>07430</b>	Vit	2 200
		64 37 <b>07430</b>	Svart	2 200
	Fristående fat i trä, ø 250 mm, höjd 150 mm	64 xx <b>08990</b>	Faner grupp 1	2 200
		64 xx <b>08990</b>	Faner grupp 2	2 200
	Hylla i metall, diameter 250 mm, inkl fäste	64 31 <b>07429</b>	Vit	2 126
		64 37 <b>07429</b>	Svart	2 126
	Hylla i trä, diameter 250 mm, inkl fäste i svart alternativt vitt.	64 xxxx <b>08992</b>	Faner grupp 1	2 126
		64 xxxx <b>08992</b>	Faner grupp 2	2 126
	Grenuttag 3-vägs med fäste.	34 37 <b>07434</b>	Svart	802
<b>A-Frame BORDSSKÄRMAR TYG</b>				
<ul style="list-style-type: none"> <li>• För montering i bordsskiva</li> <li>• Tjocklek ca 35 mm, varav 30 mm ljudabsorbent</li> <li>• Höjd över bord: 500 mm</li> <li>• Beslag beställes separat</li> <li>• <b>Glöm inte ange färgkod; se resp. tyglieferantörs websida</b></li> </ul>				
<b>Prisgrupp 1:</b>		<b>Prisgrupp 2:</b>		<b>Prisgrupp 3:</b>
Camira: <b>Cara, Carlow</b>		Camira: <b>Blazer Lite</b>		Camira: <b>Blazer, Main Line Flax</b>
Gabriel: <b>Event Screen, Hush</b>		Gabriel: <b>Soul, Soul Mel., Twist, Twist Mel.</b>		Gabriel: <b>Bond, Rondo</b>
		Kvadrat: <b>Hint</b>		Kvadrat: <b>Remix, Remix Screen, Floyd Screen</b>
		Nevotex: <b>Slope</b>		Nevotex: <b>Lido, Lido Trend, Wooly Wide</b>
	Ljudabsorberande bordsskärm, Bredd 2000 mm, exklusive beslag	64 97 <b>82000-x</b>	PG 1	4 483
	Skärmbeslag	34 37 <b>06794-4</b>	PG 2	5 210
			PG 3	5 793
			svart	769
	Ljudabsorberande bordsskärm, Bredd 1800 mm, exklusive beslag	64 97 <b>81800-x</b>	PG 1	3 964
	Skärmbeslag	34 37 <b>06794-4</b>	PG 2	4 627
			PG 3	5 155
			svart	769
	Ljudabsorberande bordsskärm, Bredd 1600 mm, exklusive beslag	64 97 <b>81600-x</b>	PG 1	3 750
	Skärmbeslag	34 37 <b>06794-4</b>	PG 2	4 344
			PG 3	4 821
			svart	769
	Ljudabsorberande bordsskärm, Bredd 1400 mm, exklusive beslag	64 97 <b>81400-x</b>	PG 1	3 387
	Skärmbeslag	34 37 <b>06794-4</b>	PG 2	3 850
			PG 3	4 422
			svart	769



# Nomono



NOMONO är speciellt framtaget för att fungera i öppna kontorslandskap. Med sina tydliga och fasta horisontaler lugnar borden ner en miljö som ibland kan upplevas som lite kaotisk med skrivbordsskärmar på olika höjder. Benen har hela sidor för att ytterligare få ordning på kontoret – man slipper allt det fula som brukar hamna under skrivborden.

I Nomono döljer vi alla kablar i gavlarna. Kablarna förs igenom gavlarna upp i kabelrännan, och från kabelrännan upp till bordet. Den optimala kabelhanteringen!

Nomono har även ytterligare en typ av underrede, ett mer klassiskt höj- och sänkbart ben med T-fot, vi kallar det Nomono T. Allt för att Nomono ska kunna användas i alla typer av miljöer och kontor.

Nomono håller ordning på kontoret och gör det roligare att jobba tillsammans!

Nomono förvaring är märkt med Möbelfakta.

Design: Fredrik Mattson

5520

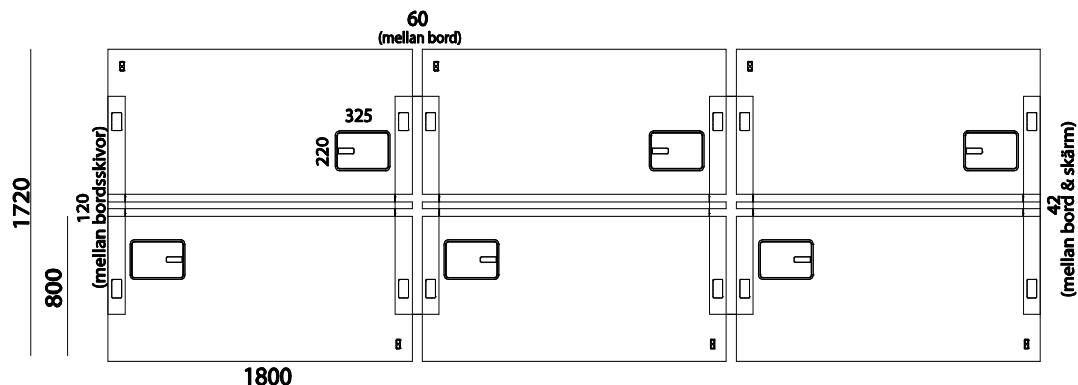


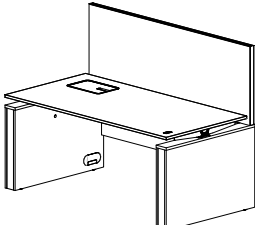
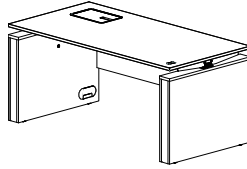
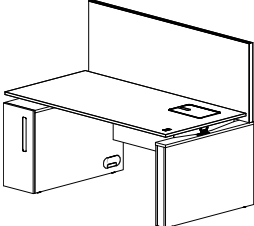
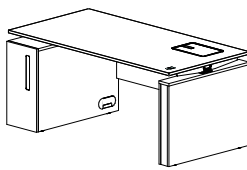
Illustration	Beskrivning	Artikelnummer	Ant	Styck pris	Pris	
<b>Nomono Design: Fredrik Mattson</b>						
<b>Nomono UPPSTÄLLNINGAR</b>						
<ul style="list-style-type: none"> <li>• Vi har i prisexemplen använt oss av bord i vit HPL som är 1800x800. Om du väljer annan storlek på bord tänk då även på att byta ut artikelnummer för bordsskärm och frontpanel.</li> <li>• I prisexemplen nedan är tillbehörsskena/tillbehör ej inräknade.</li> </ul>						
<b>A. Singelplats</b>						
	Bord 1800x800	53 31	<b>5303SEK</b>	1	8295	8 295
	Benbox/yttergavel 880x100 mm	53 31	<b>02500-V/H</b>	2	8988	17 976
	Skärm, tygklädd prisgrupp 1	34 97	<b>06632-x</b>	1	3618	3 618
	Skärmbeslag	53 37	<b>01069</b>	1	787	787
	Tillägg för kabelbox	53 31	<b>5300xx</b>	1	2428	2 428
	Frontpanel	53 31	<b>80184</b>	1	2187	2 187
	Kabelränna	53 31	<b>03790-2</b>	1	1961	1 961
	<b>Totalt</b>					
<b>B. Singelplats</b>						
	Bord 1800x800	53 31	<b>5303SEK</b>	1	8295	8 295
	Benbox/yttergavel 800x100 mm	53 31	<b>02445-V/H</b>	2	8503	17 006
	Tillägg för kabelbox	53 31	<b>5300xx</b>	1	2428	2 428
	Frontpanel	53 31	<b>80184</b>	1	2187	2 187
	Kabelränna	53 31	<b>03790-2</b>	1	1961	1 961
	<b>Totalt</b>					
<b>C. Singelplats med boxförvaring</b>						
	Bord 1800x800	53 31	<b>5322SEK</b>	1	8295	8 295
	Benbox 880x100 mm, höger	53 31	<b>02500-H</b>	1	8988	8 988
	Benbox 880x300 med förvaring, vänster	53 31xx	<b>02505-V</b>	1	12389	12 389
	Skärm, tygklädd prisgrupp 1	34 97	<b>06632-x</b>	1	3618	3 618
	Skärmbeslag	53 37	<b>01069</b>	1	787	787
	Tillägg för kabelbox	53 31	<b>5300xx</b>	1	2428	2 428
	Kabelränna	53 31	<b>03790-2</b>	1	1961	1 961
	<b>Totalt</b>					
<b>D. Singelplats med boxförvaring</b>						
	Bord 1800x800	53 31	<b>5322SEK</b>	1	8295	8 295
	Benbox 800x100 mm, höger	53 31	<b>02445-H</b>	1	8503	8 503
	Benbox 800x300 med förvaring, vänster	53 31xx	<b>02450-V</b>	1	11903	11 903
	Tillägg för kabelbox	53 31	<b>5300xx</b>	1	2428	2 428
	Kabelränna	53 31	<b>03790-2</b>	1	1961	1 961
	<b>Totalt</b>					

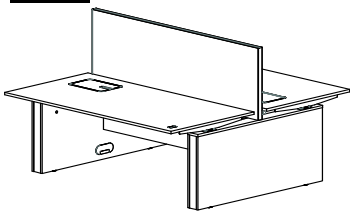
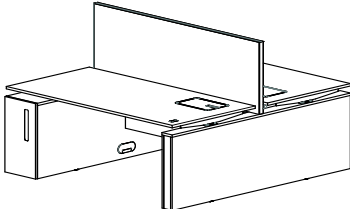
Illustration	Beskrivning	Artikelnummer	Ant	Styck pris	Pris
<b>E. 2-grupp</b>					
					
	Bord 1800x800	53 31 5303SEK	2	8295	16 590
	Benbox 1200x100 mm	53 31 02460	2	12631	25 262
	Skärm, tygklädd prisgrupp 1	34 97 06632-x	1	3618	3 618
	Skärmbeslag	53 37 01069	1	787	787
	Kabelränna	53 31 03790-4	1	2345	2 345
	Tillägg för kabelbox	53 31 5300xx	2	2428	4 856
	Mittpanel	53 31 02490-3	1	1398	1 398
	<b>Totalt</b>				<b>54 856</b>
<b>F. 2-grupp med boxförvaring</b>					
					
	Bord 1800x800	53 31 5303SEK	1	8295	8 295
	Bord 1800x800	53 31 5322SEK	1	8295	8 295
	Benbox 1720x100 mm	53 31 02470	1	12874	12 874
	Benbox 1720x300 mm med förvaring	53 31xx 02485	1	18466	18 466
	Skärm, tygklädd prisgrupp 1	34 97 06632-x	1	3618	3 618
	Skärmbeslag	53 37 01069	1	787	787
	Kabelränna	53 31 03790-4	1	2345	2 345
	Tillägg för kabelbox	53 31 5300xx	2	2428	4 856
	<b>Totalt</b>				<b>59 536</b>

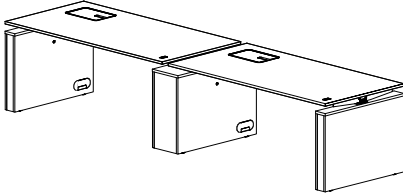
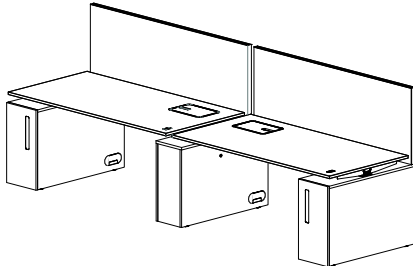
Illustration	Beskrivning	Artikelnummer	Ant	Styck pris	Pris
<b>G1. 2-grupp sida vid sida</b>					
					
	Bord 1800x800	53 31 5303SEK	2	8295	16 590
	Benbox 800x100 mm	53 31 02445-V/H	2	8503	17 006
	Benbox/mittgavel 800x260 mm	53 31 02455	1	12631	12 631
	Tillägg för kabelbox	53 31 5300xx	2	2428	4 856
	Kabelränna	53 31 03790-2	2	1961	3 922
	<b><u>Totalt</u></b>				<b><u>55 005</u></b>
<b>G2. 2-grupp sida vid sida med boxförvaring</b>					
					
	Bord 1800x800, kabellucka vänster sida	53 31 5303SEK	1	8295	8 295
	Bord 1800x800, kabellucka höger sida	53 31 5322SEK	1	8295	8 295
	Benbox/yttergavel 880x300 med förv,	53 31 02505-V/H	2	12389	24 778
	Benbox/mittgavel 880x260 mm	53 31 03075	1	13118	13 118
	Skärm, tygklädd prisgrupp 1	34 97 06632-x	2	3618	7 236
	Skärmbeslag	53 37 01069	2	787	1 574
	Tillägg för kabelbox	53 31 5300xx	2	2428	4 856
	Kabelränna	53 31 03790-2	2	1961	3 922
	<b><u>Totalt</u></b>				<b><u>72 074</u></b>

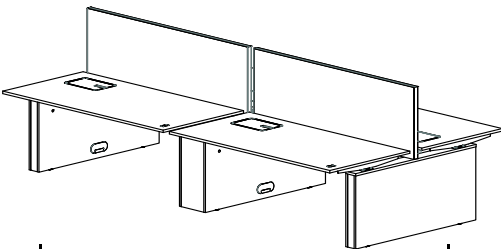
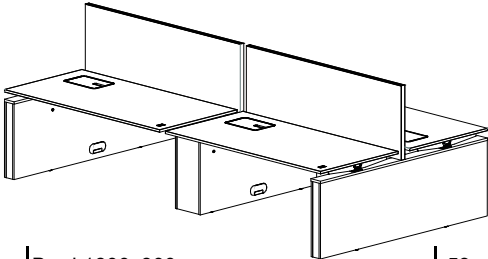
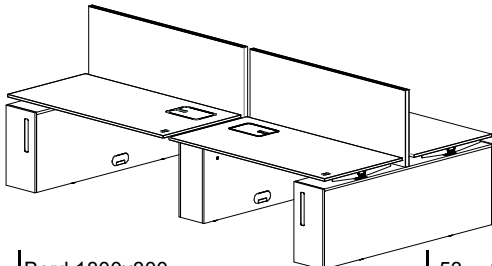
Illustration	Beskrivning	Artikelnummer	Ant	Styck pris	Pris
<b>H. 4 grupp (med 1200 mm gavlar)</b>					
					
	Bord 1800x800	53 31 5303SEK	4	8295	33 180
	Benbox/yttergavel 1200x100 mm	53 31 02460	2	12631	25 262
	Benbox/mittgavel 1200x260 mm	53 31 02465	1	19192	19 192
	Skärm, tygklädd prisgrupp 1	34 97 06632-x	2	3618	7 236
	Skärmbeslag	53 37 01069	2	787	1 574
	Kabelränna	53 31 03790-4	2	2345	4 690
	Tillägg för kabelbox	53 31 5300xx	4	2428	9 712
	<b>Totalt</b>				<b>100 846</b>
<b>I. 4-grupp (med 1720 mm yttergavlar)</b>					
					
	Bord 1800x800	53 31 5303SEK	4	8295	33 180
	Benbox/yttergavel 1720x100	53 31 02470	2	12874	25 748
	Benbox/mittgavel 1200x260 mm	53 31 02465	1	19192	19 192
	Skärm, tygklädd prisgrupp 1	34 97 06632-x	2	3618	7 236
	Skärmbeslag	53 37 01069	2	787	1 574
	Kabelränna	53 31 03790-4	2	2345	4 690
	Tillägg för kabelbox	53 31 5300xx	4	2428	9 712
	<b>Totalt</b>				<b>101 332</b>
<b>J. 4 grupp med boxförvaring</b>					
					
	Bord 1800x800	53 31 5303SEK	2	8295	16 590
	Bord 1800x800 (kabellucka höger sida)	53 31 5322SEK	2	8295	16 590
	Benbox/yttergavel 1720x300 med förvaring	53 31xx 02485	2	18466	36 932
	Benbox/mittgavel 1200x260	53 31 02465	1	19192	19 192
	Skärm, tygklädd prisgrupp 1	34 97 06632-x	2	3618	7 236
	Skärmbeslag	53 37 01069	2	787	1 574
	Kabelränna	53 31 03790-4	2	2345	4 690
	Tillägg för kabelbox	53 31 5300xx	4	2428	9 712
	<b>Totalt</b>				<b>112 516</b>

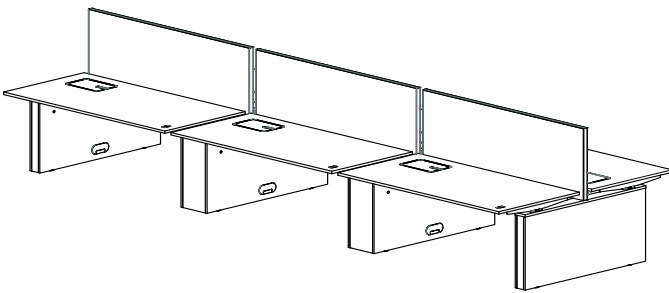
Illustration	Beskrivning	Artikelnummer	Ant	Styck pris	Pris
<b>K. 6 grupp</b>					
					
	Bord 1800x800	53 31 <b>5303SEK</b>	6	8295	49 770
	Benbox/yttergavel 1200x100 mm	53 31 <b>02460</b>	2	12631	25 262
	Benbox/mittgavel 1200x260 mm	53 31 <b>02465</b>	2	19192	38 384
	Skärm, tygklädd prisgrupp 1	34 97 <b>06632-x</b>	3	3618	10 854
	Skärmbeslag	53 37 <b>01069</b>	3	787	2 361
	Kabelränna	53 31 <b>03790-4</b>	3	2345	7 035
	Tillägg för kabelbox	53 31 <b>5300xx</b>	6	2428	14 568
	<b><u>Totalt</u></b>				<b><u>148 234</u></b>





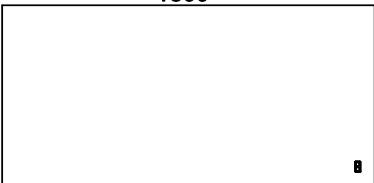
Illustration	Beskrivning	Artikelnummer	Material	Pris		
<b>Nomono Design: Fredrik Mattson</b> 						
<p><b>Nomono BORDSSKIVOR</b></p> <ul style="list-style-type: none"> <li>Nomono bordsskivor tillverkas i 19 mm MDF med matchande list. Hörradie 0.</li> <li>Kabelluckan utföres i samma material som bordsskivan, kanterna är synlig MDF</li> <li>Benboxar/gavlar beställs separat</li> <li>Pris för kabellucka ingår ej i nedan bordspriser. Beställs separat.</li> <li>För mer produktinformation se <a href="http://www.horreds.se">www.horreds.se</a></li> </ul> <p><b>Vit HPL</b> = Närmaste NCS S0502-Y  <b>Tillvals HPL:</b> Ljusgrå, mellangrå, antracit och svart.  <b>Desktop:</b> 4132 Ash, 4154 Burgundy, 4166 Charcoal, 4172 Mauve, 4174 Conifer, 4175 Pebble, 4176 Mushroom, 4177 Vapour, 4179 Smokey Blue, 4184 Olive.  <b>Fanergrupp 1:</b> Ek (03), Ask (06).  <b>Fanergrupp 2:</b> Vitpigmenterad ek (30), Svartbetsad ek (73), Vitpigmenterad ask (10), Mörkbetsad ask (76), Burgundy betsad ask (C8), Conifer betsad ask (D3) Smokey blue betsad ask (D4).</p>						
<div style="text-align: center; border: 1px solid black; padding: 5px;"> <p>2000</p>  </div>	Bordsskiva, 2000x900 mm. Inkl nedfräst handkontroll, sarg & trafo. Förberedd för kabellucka <b>vänster</b> sida	53 31 <b>5306SEK</b> 53 39 <b>5306SEK</b> 53 88 <b>5306SEK</b> 53 xx <b>5306SEK</b> 53 xx <b>5306SEK</b>	Vit HPL Tillvals HPL Desktop Faner grupp 1 Faner grupp 2	8 295 9 242 9 945 8 346 9 127		
	Bordsskiva, 2000x900 mm. Inkl nedfräst handkontroll, sarg & trafo Förberedd för kabellucka <b>höger</b> sida.	53 31 <b>5321SEK</b> 53 39 <b>5321SEK</b> 53 88 <b>5321SEK</b> 53 xx <b>5321SEK</b> 53 xx <b>5321SEK</b>	Vit HPL Tillvals HPL Desktop Faner grupp 1 Faner grupp 2	8 295 9 242 9 945 8 346 9 127		
	<div style="text-align: center; border: 1px solid black; padding: 5px;"> <p>2000</p>  </div>	Bordsskiva, 2000x800 mm Inkl nedfräst handkontroll, sarg & trafo. Förberedd för kabellucka <b>vänster</b> sida	53 31 <b>5305SEK</b> 53 39 <b>5305SEK</b> 53 88 <b>5305SEK</b> 53 xx <b>5305SEK</b> 53 xx <b>5305SEK</b>	Vit HPL Tillvals HPL Desktop Faner grupp 1 Faner grupp 2	8 295 9 242 9 945 8 346 9 127	
		Bordsskiva, 2000x800 mm Inkl nedfräst handkontroll, sarg & trafo. Förberedd för kabellucka <b>höger</b> sida.	53 31 <b>5324SEK</b> 53 39 <b>5324SEK</b> 53 88 <b>5324SEK</b> 53 xx <b>5324SEK</b> 53 xx <b>5324SEK</b>	Vit HPL Tillvals HPL Desktop Faner grupp 1 Faner grupp 2	8 295 9 242 9 945 8 346 9 127	
		<div style="text-align: center; border: 1px solid black; padding: 5px;"> <p>1800</p>  </div>	Bordsskiva, 1800x900 mm. Inkl nedfräst handkontroll, sarg & trafo. Förberedd för kabellucka <b>vänster</b> sida	53 31 <b>5304SEK</b> 53 39 <b>5304SEK</b> 53 88 <b>5304SEK</b> 53 xx <b>5304SEK</b> 53 xx <b>5304SEK</b>	Vit HPL Tillvals HPL Desktop Faner grupp 1 Faner grupp 2	8 295 9 242 9 945 8 346 9 127
			Bordsskiva, 1800x900 mm. Inkl nedfräst handkontroll, sarg & trafo. Förberedd för kabellucka <b>höger</b> sida.	53 31 <b>5318SEK</b> 53 39 <b>5318SEK</b> 53 88 <b>5318SEK</b> 53 xx <b>5318SEK</b> 53 xx <b>5318SEK</b>	Vit HPL Tillvals HPL Desktop Faner grupp 1 Faner grupp 2	8 295 9 242 9 945 8 346 9 127





Illustration	Beskrivning	Artikelnummer	Material	Pris			
	Bordsskiva, 1800x800 mm. Inkl nedfräst handkontroll, sarg & trafo. Förberedd för kabellucka <b>vänster</b> sida	53 31 <b>5303SEK</b> 53 39 <b>5303SEK</b> 53 88 <b>5303SEK</b> 53 xx <b>5303SEK</b> 53 xx <b>5303SEK</b>	Vit HPL Tillvals HPL Desktop Faner grupp 1 Faner grupp 2	8 295 9 242 9 945 8 346 9 127			
	Bordsskiva, 1800x800 mm. Inkl nedfräst handkontroll, sarg & trafo. Förberedd för kabellucka <b>höger</b> sida.	53 31 <b>5322SEK</b> 53 39 <b>5322SEK</b> 53 88 <b>5322SEK</b> 53 xx <b>5322SEK</b> 53 xx <b>5322SEK</b>	Vit HPL Tillvals HPL Desktop Faner grupp 1 Faner grupp 2	8 295 9 242 9 945 8 346 9 127			
		Bordsskiva, 1600x900 mm. Inkl nedfräst handkontroll, sarg & trafo. Förberedd för kabellucka <b>vänster</b> sida	53 31 <b>5302SEK</b> 53 39 <b>5302SEK</b> 53 88 <b>5302SEK</b> 53 xx <b>5302SEK</b> 53 xx <b>5302SEK</b>	Vit HPL Tillvals HPL Desktop Faner grupp 1 Faner grupp 2	8 295 9 242 9 945 8 346 9 127		
		Bordsskiva, 1600x900 mm. Inkl nedfräst handkontroll, sarg & trafo. Förberedd för kabellucka <b>höger</b> sida.	53 31 <b>5320SEK</b> 53 39 <b>5320SEK</b> 53 88 <b>5320SEK</b> 53 xx <b>5320SEK</b> 53 xx <b>5320SEK</b>	Vit HPL Tillvals HPL Desktop Faner grupp 1 Faner grupp 2	8 295 9 242 9 945 8 346 9 127		
			Bordsskiva, 1600x800 mm. Inkl nedfräst handkontroll, sarg & trafo. Förberedd för kabellucka <b>vänster</b> sida	53 31 <b>5301SEK</b> 53 39 <b>5301SEK</b> 53 88 <b>5301SEK</b> 53 xx <b>5301SEK</b> 53 xx <b>5301SEK</b>	Vit HPL Tillvals HPL Desktop Faner grupp 1 Faner grupp 2	7 984 8 278 9 364 8 140 8 922	
			Bordsskiva, 1600x800 mm. Inkl nedfräst handkontroll, sarg & trafo. Förberedd för kabellucka <b>höger</b> sida.	53 31 <b>5323SEK</b> 53 39 <b>5323SEK</b> 53 88 <b>5323SEK</b> 53 xx <b>5323SEK</b> 53 xx <b>5323SEK</b>	Vit HPL Tillvals HPL Desktop Faner grupp 1 Faner grupp 2	7 984 8 278 9 364 8 140 8 922	
				Bordsskiva, 1400x900 mm. Inkl nedfräst handkontroll, sarg & trafo. Förberedd för kabellucka <b>vänster</b> sida	53 31 <b>5311SEK</b> 53 39 <b>5311SEK</b> 53 88 <b>5311SEK</b> 53 xx <b>5311SEK</b> 53 xx <b>5311SEK</b>	Vit HPL Tillvals HPL Desktop Faner grupp 1 Faner grupp 2	7 984 8 278 9 364 8 140 8 922
				Bordsskiva, 1400x900 mm. Inkl nedfräst handkontroll, sarg & trafo. Förberedd för kabellucka <b>höger</b> sida.	53 31 <b>5339SEK</b> 53 39 <b>5339SEK</b> 53 88 <b>5339SEK</b> 53 xx <b>5339SEK</b> 53 xx <b>5339SEK</b>	Vit HPL Tillvals HPL Desktop Faner grupp 1 Faner grupp 2	7 984 8 278 9 364 8 140 8 922



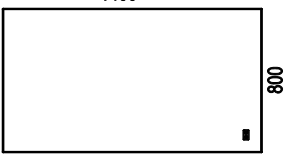
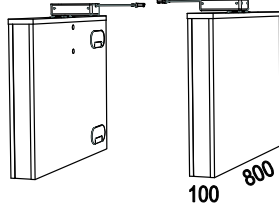
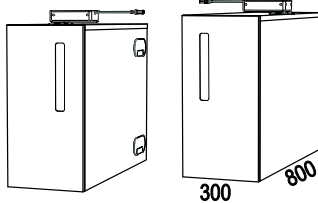
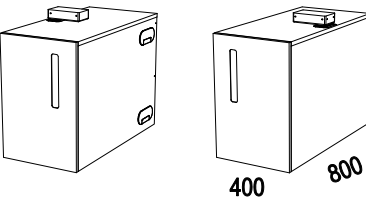
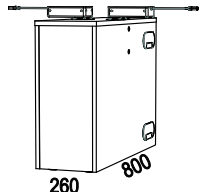
Illustration	Beskrivning	Artikelnummer	Material	Pris	
	Bordsskiva, 1400x800 mm. Inkl nedfräst handkontroll, sarg & trafo. Förberedd för kabellucka <b>vänster</b> sida	53 31 <b>5312SEK</b> 53 39 <b>5312SEK</b> 53 88 <b>5312SEK</b> 53 xx <b>5312SEK</b> 53 xx <b>5312SEK</b>	Vit HPL Tillvals HPL Desktop Faner grupp 1 Faner grupp 2	7 984 8 278 9 364 8 140 8 922	
	Bordsskiva, 1400x800 mm. Inkl nedfräst handkontroll, sarg & trafo. Förberedd för kabellucka <b>höger</b> sida.	53 31 <b>5338SEK</b> 53 39 <b>5338SEK</b> 53 88 <b>5338SEK</b> 53 xx <b>5338SEK</b> 53 xx <b>5338SEK</b>	Vit HPL Tillvals HPL Desktop Faner grupp 1 Faner grupp 2	7 984 8 278 9 364 8 140 8 922	
	<p><b>Nomono BENBOXAR/GAVLAR</b></p> <p>• Inkl ben, elektriskt justerbar bordshöjd 73-120 cm. • Höjd från golv till ovkant benbox: 618 mm</p> <p><b>Faner grupp 1:</b> Ek (03) och Ask (06) <b>Faner grupp 2:</b> Vitp.ek (30), svartb ek (73), vitp.ask (10), mörb.ask (76), Burgundy betsad ask (C8), Conifer betsad ask (D3), Smokey Blue betsad ask (D4).</p> <p>Tillvalsmöjligheter: • Lås på benbox med förvaring: tillägg 506:- / dörr • Kabelgenomföring utsida benbox: tillägg 723:- / benbox • Handtag klädda i Elmosoft 54035 Ljusbrun: 300:- / handtag</p>		<p>Färger handtag / närmaste NCS</p> <p><b>31</b> Vit S 0300-N <b>37</b> Svart S 9000-N <b>32</b> Gul S 1070-Y <b>36</b> Grön S 2570-G30Y <b>33</b> Röd S 1580-Y80R <b>35</b> Turkos S0540-B30G <b>42</b> Orange S1080-Y50R</p>		
	<b>Djupmått 800 mm - för singelplats utan bordsskärm</b>				
		Benbox/yttergavel 800x100 mm, vänster	53 31 <b>02445-V</b> 53 xx <b>02445-V</b> 53 xx <b>02445-V</b>	Vit Direktlaminat Faner grupp 1 Faner grupp 2	8 503 12 146 13 605
		Benbox/yttergavel 800x100 mm, höger	53 31 <b>02445-H</b> 53 xx <b>02445-H</b> 53 xx <b>02445-H</b>	Vit Direktlaminat Faner grupp 1 Faner grupp 2	8 503 12 146 13 605
		Benbox/yttergavel 800x300 mm vänster, med förvaring	53 31xx <b>02450-V</b> 53 xxx <b>02450-V</b> 53 xxx <b>02450-V</b>	Vit Direktlaminat Faner grupp 1 Faner grupp 2	11 903 18 949 20 895
		Benbox/yttergavel 800x300 mm höger, med förvaring	53 31xx <b>02450-H</b> 53 xxx <b>02450-H</b> 53 xxx <b>02450-H</b>	Vit Direktlaminat Faner grupp 1 Faner grupp 2	11 903 18 949 20 895
		Benbox/yttergavel 800x400 mm vänster, med utdragsförvaring (passar ej till bordslängd 1400 mm)	53 31xx <b>03330-V</b> 53 xxx <b>03330-V</b> 53 xxx <b>03330-V</b>	Vit Direktlaminat Faner grupp 1 Faner grupp 2	17 977 23 323 25 023
		Benbox/yttergavel 800x400 mm höger, med utdragsförvaring (passar ej till bordslängd 1400 mm)	53 31xx <b>03330-H</b> 53 xxx <b>03330-H</b> 53 xxx <b>03330-H</b>	Vit Direktlaminat Faner grupp 1 Faner grupp 2	17 977 23 323 25 023
	Benbox/mittgavel 800x260 mm	53 31 <b>02455</b> 53 xx <b>02455</b> 53 xx <b>02455</b>	Vit Direktlaminat Faner grupp 1 Faner grupp 2	12 631 16 523 17 977	

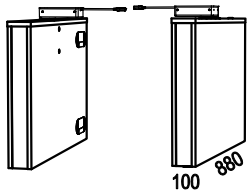
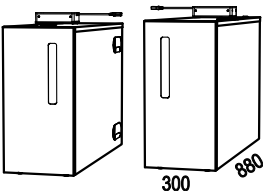
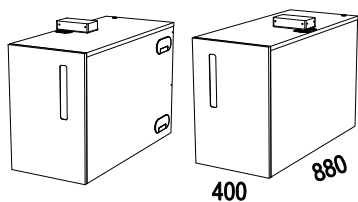
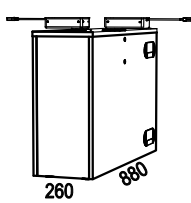
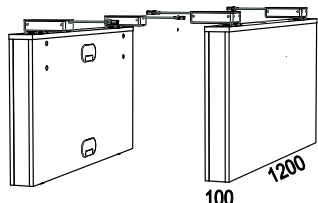
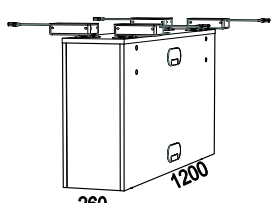
Illustration	Beskrivning	Artikelnummer	Material	Pris	
<b>Djupmått 880 mm - för singelplats med bordsskärm</b>					
	Benbox/yttergavel 880x100 mm, vänster	53 31 <b>02500-V</b> 53 xx <b>02500-V</b> 53 xx <b>02500-V</b>	Vit Direktlaminat Faner grupp 1 Faner grupp 2	8 988 13 118 14 575	
	Benbox/yttergavel 880x100 mm, höger	53 31 <b>02500-H</b> 53 xx <b>02500-H</b> 53 xx <b>02500-H</b>	Vit Direktlaminat Faner grupp 1 Faner grupp 2	8 988 13 118 14 575	
		Benbox/yttergavel 880x300 mm vänster, med förvaring	53 31xx <b>02505-V</b> 53 xxxx <b>02505-V</b> 53 xxxx <b>02505-V</b>	Vit Direktlaminat Faner grupp 1 Faner grupp 2	12 389 19 922 21 865
		Benbox/yttergavel 880x300 mm höger, med förvaring	53 31xx <b>02505-H</b> 53 xxxx <b>02505-H</b> 53 xxxx <b>02505-H</b>	Vit Direktlaminat Faner grupp 1 Faner grupp 2	12 389 19 922 21 865
			Benbox/yttergavel 880x400 mm vänster, med utdragsförvaring <i>(passar ej till bordslängd 1400 mm)</i>	53 31xx <b>03955-V</b> 53 xxxx <b>03955-V</b> 53 xxxx <b>03955-V</b>	Vit Direktlaminat Faner grupp 1 Faner grupp 2
	Benbox/yttergavel 880x400 mm höger, med utdragsförvaring <i>(passar ej till bordslängd 1400 mm)</i>		53 31xx <b>03955-H</b> 53 xxxx <b>03955-H</b> 53 xxxx <b>03955-H</b>	Vit Direktlaminat Faner grupp 1 Faner grupp 2	18 466 24 296 25 994
	Benbox/mittgavel 880x260 mm		53 31 <b>03075</b> 53 xx <b>03075</b> 53 xx <b>03075</b>	Vit Direktlaminat Faner grupp 1 Faner grupp 2	13 118 17 491 18 949
	<b>Djupmått 1200 mm</b>				
		Benbox/yttergavel 1200x100 mm.	53 31 <b>02460</b> 53 xx <b>02460</b> 53 xx <b>02460</b>	Vit Direktlaminat Faner grupp 1 Faner grupp 2	12 631 16 761 18 222
		Benbox/mittgavel 1200x260 mm.	53 31 <b>02465</b> 53 xx <b>02465</b> 53 xx <b>02465</b>	Vit Direktlaminat Faner grupp 1 Faner grupp 2	19 192 23 323 24 780

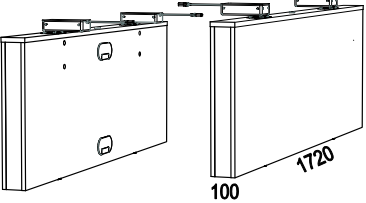
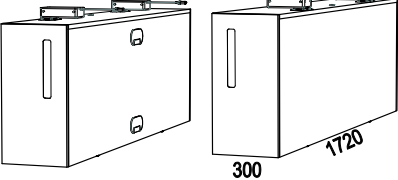
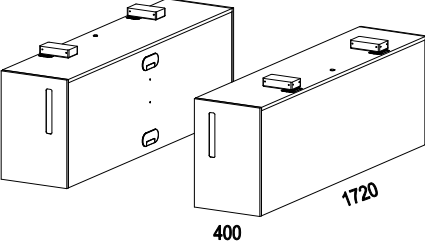
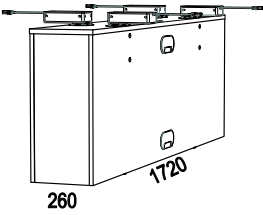
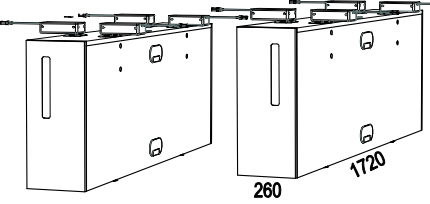
Illustration	Beskrivning	Artikelnummer	Material	Pris
	Djupmått 1720 mm			
	Benbox/yttergavel 1720x100 mm	53 31 <b>02470</b> 53 xx <b>02470</b> 53 xx <b>02470</b>	Vit Direktlaminat Faner grupp 1 Faner grupp 2	12 874 17 006 18 466
	Benbox/yttergavel 1720x300 mm, med förvaring	53 31xx <b>02485</b> 53 xxxx <b>02485</b> 53 xxxx <b>02485</b>	Vit Direktlaminat Faner grupp 1 Faner grupp 2	18 466 29 153 31 582
	Benbox/yttergavel 1720x400 mm, med utdragsförvaring (passar ej till bordslängd 1400 mm)	53 31xx <b>04024</b> 53 xxx <b>04024</b> 53 xxx <b>04024</b>	Vit Direktlaminat Faner grupp 1 Faner grupp 2	31 096 36 927 39 114
	Benbox/mittgavel 1720x260 mm	53 31 <b>02475</b> 53 xx <b>02475</b> 53 xx <b>02475</b>	Vit Direktlaminat Faner grupp 1 Faner grupp 2	20 408 25 266 26 722
	Benbox/mittgavel 1720x260 mm, med förvaring	53 31xx <b>02480</b> 53 xxxx <b>02480</b> 53 xxxx <b>02480</b>	Vit Direktlaminat Faner grupp 1 Faner grupp 2	25 510 36 441 38 871

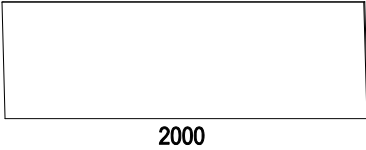
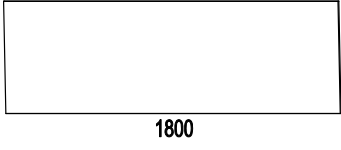
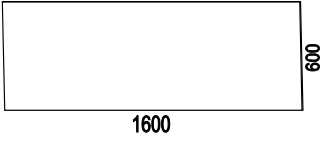
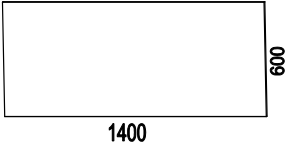
Illustration	Beskrivning	Artikelnummer	Material	Pris
<p><b>Nomono BORDSSKÄRMAR TYG</b></p> <ul style="list-style-type: none"> <li>• För fäste i benboxar/gavlar</li> <li>• Tjocklek ca 35 mm, varav 30 mm ljudabsorbent</li> <li>• Fast höjd över bord: 120 cm.</li> <li>• Beslag beställes separat.</li> <li>• <b>Glöm inte ange färgkod</b>; se resp. tygleverantörs websida</li> </ul>				
<p><b>Prisgrupp 1:</b></p> <p><u>Camira</u>: Cara, Carlow <u>Gabriel</u>: Event Screen, Hush</p>		<p><b>Prisgrupp 2:</b></p> <p><u>Camira</u>: Blazer Lite <u>Gabriel</u>: Soul, Soul Mel., Twist, Twist Mel. <u>Kvadrat</u>: Hint <u>Nevotex</u>: Slope</p>		<p><b>Prisgrupp 3:</b></p> <p><u>Camira</u>: Blazer, Main Line Flax <u>Gabriel</u>: Bond, Rondo <u>Kvadrat</u>: Remix, Remix Screen, Floyd Screen <u>Nevotex</u>: Lido, Lido Trend, Wooly Wide</p>
	<p>Ljudabsorberande bordsskärm, Bredd 2000 mm, exklusive beslag</p> <p>Skärmfästen</p>	<p>34 97 <b>04230-x</b></p> <p>53 37 <b>01069</b></p>	<p>PG 1 PG 2 PG 3</p>	<p>4 341 5 124 5 799</p> <p>1 045</p>
	<p>Ljudabsorberande bordsskärm, Bredd 1800 mm, exklusive beslag</p> <p>Skärmfästen</p>	<p>34 97 <b>06632-x</b></p> <p>53 37 <b>01069</b></p>	<p>PG 1 PG 2 PG 3</p>	<p>3 618 4 269 4 830</p> <p>1 045</p>
	<p>Ljudabsorberande bordsskärm, Bredd 1600 mm, exklusive beslag</p> <p>Skärmfästen</p>	<p>34 97 <b>04207-x</b></p> <p>53 37 <b>01069</b></p>	<p>PG 1 PG 2 PG 3</p>	<p>3 119 3 568 4 371</p> <p>1 045</p>
	<p>Ljudabsorberande bordsskärm, Bredd 1400 mm, exklusive beslag</p> <p>Skärmfästen</p>	<p>34 97 <b>07052-x</b></p> <p>53 37 <b>01069</b></p>	<p>PG 1 PG 2 PG 3</p>	<p>3 035 3 482 4 066</p> <p>1 045</p>

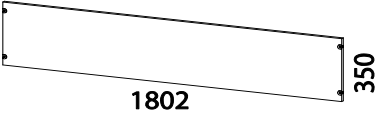

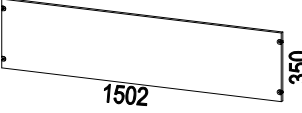
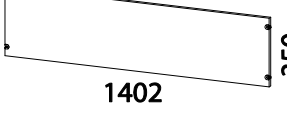
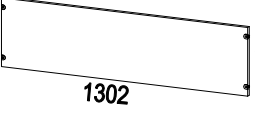
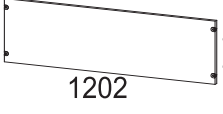
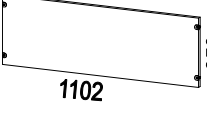
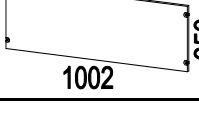
Illustration	Beskrivning	Artikelnummer	Material	Pris
<b>Nomono FRONTPANELER</b>				
<ul style="list-style-type: none"> <li>• Krävs till singelplatser med 2 smala benboxar för god stabilitet.</li> <li>• För singelplatser med dörrbox alt utdragsbox är frontpanel option.</li> </ul>				
	Frontpanel 1802x350 mm. Passande: 2000 mm med singelboxar	53 31 <b>80204</b>	Vit Direktlaminat	2 187
		53 xx <b>80204</b>	Faner grupp 1	3 400
		53 xx <b>80204</b>	Faner grupp 2	3 642
	Frontpanel 1602x350 mm. Passande: 1800 mm med 2 singelboxar samt 2000 mm med 1 singelbox + 1 dörrbox	53 31 <b>80184</b>	Vit Direktlaminat	2 187
		53 xx <b>80184</b>	Faner grupp 1	3 400
		53 xx <b>80184</b>	Faner grupp 2	3 642
	Frontpanel 1502x350 mm. Passande: 2000 mm med 1 singelbox + 1 utdrags- box	53 31 <b>80205</b>	Vit Direktlaminat	2 187
		53 xx <b>80205</b>	Faner grupp 1	3 400
		53 xx <b>80205</b>	Faner grupp 2	3 642
	Frontpanel, 1402x350 mm. Passande: 1600 mm med 2 singelboxar samt 1800 mm med 1 singelbox + 1 dörrbox	53 31 <b>80164</b>	Vit Direktlaminat	2 187
		53 xx <b>80164</b>	Faner grupp 1	3 400
		53 xx <b>80164</b>	Faner grupp 2	3 642
	Frontpanel 1302x350 mm. Passande: 1800 mm med 1 singelbox + 1 utdrags- box	53 31 <b>80185</b>	Vit Direktlaminat	2 187
		53 xx <b>80185</b>	Faner grupp 1	3 400
		53 xx <b>80185</b>	Faner grupp 2	3 642
	Frontpanel, 1202x350 mm. Passande: 1400 mm med 2 singelboxar samt 1600 mm med 1 singelbox + 1 dörrbox	53 31 <b>80144</b>	Vit Direktlaminat	2 187
		53 xx <b>80144</b>	Faner grupp 1	3 400
		53 xx <b>80144</b>	Faner grupp 2	3 642
	Frontpanel 1102x350 mm. Passande: 1600 mm med 1 singelbox + 1 utdrags- box	53 31 <b>80165</b>	Vit Direktlaminat	2 187
		53 xx <b>80165</b>	Faner grupp 1	3 400
		53 xx <b>80165</b>	Faner grupp 2	3 642
	Frontpanel, 1002x350 mm. Passande: 1400 mm med 1 singelbox + 1 dörrbox	53 31 <b>80124</b>	Vit Direktlaminat	2 187
		53 xx <b>80124</b>	Faner grupp 1	3 400
		53 xx <b>80124</b>	Faner grupp 2	3 642
<b>Nomono MITTPANELER</b>				
<ul style="list-style-type: none"> <li>• Skall alltid användas till 2-grupp med bord placerade mitt emot varandra för god stabilitet (gäller ej bord med dörrbox alt utdragsbox)</li> </ul>				
	Mittpanel, 1802x200 mm. Passar till: Bord 2000 mm med 2 singelboxar	53 31 <b>02490-4</b>	Vit Direktlaminat	1 398
		53 xx <b>02490-4</b>	Faner grupp 1	2 169
		53 xx <b>02490-4</b>	Faner grupp 2	2 413
	Mittpanel, 1602x200 mm. Passar till: Bord 1800 mm med 2 singelboxar	53 31 <b>02490-3</b>	Vit Direktlaminat	1 398
		53 73 <b>02490-3</b>	Faner grupp 1	2 169
		53 xx <b>02490-3</b>	Faner grupp 2	2 413
	Mittpanel, 1402x200 mm. Passar till: Bord 1600 mm med 2 singelboxar	53 31 <b>02490-2</b>	Vit Direktlaminat	1 398
		53 73 <b>02490-2</b>	Faner grupp 1	2 169
		53 xx <b>02490-2</b>	Faner grupp 2	2 413
	Mittpanel, 1202x200 mm. Passar till: Bord 1400 mm med 2 singelboxar	53 31 <b>02490-1</b>	Vit Direktlaminat	1 398
		53 73 <b>02490-1</b>	Faner grupp 1	2 169
		53 xx <b>02490-1</b>	Faner grupp 2	2 413


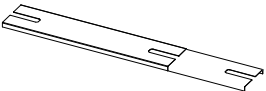






Illustration	Beskrivning	Artikelnummer	Material	Pris
<b>Nomono KABELDIKEN</b> • Flexibelt kabeldike för fäste i benboxar				
	Flexibelt kabeldike till singeplatser samt bord som står sida vid sida. Inkl 2 st grenkontakter. 1 st kabeldike / bord krävs	53 31 <b>03790-2</b> 53 37 <b>03790-2</b>	Vit Svart	1 961 1 961
	Flexibelt kabeldike till grupper med 2 bord på djupet. Inkl. 4 st grenkontakter. 1 st kabeldike / 2 bord krävs.	53 31 <b>03790-4</b> 53 37 <b>03790-4</b>	Vit Svart	2 345 2 345
	<i>Passar ej till bordslängd 1400 mm med utdragsbox</i>			
	Lock till flexibelt kabeldike	53 31 <b>03792</b> 53 37 <b>03792</b>	Vit Svart	746 746

Illustration	Beskrivning	Artikelnummer	Material	Pris
<b>Nomono TILLBEHÖR</b>				
<b>Närmaste NCS Plasttillbehör</b> 31 Vit S 0300-N 37 Svart S 9000-N				
	Tillägg för lucka på bord, inkl. låda i vit alt svart plast. 3-vägs uttag samt kabelstrumpa ingår. Kabelluckan utföres i samma material som bordsskivan, kanterna är synlig putsad MDF. Fanerpassas ej.	53 31 <b>5300xx</b> 53 39 <b>5300xx</b> 53 88 <b>5300xx</b> 53 xx <b>5300xx</b> 53 xx <b>5300xx</b>	Vit HPL Tillvals HPL Desktop Faner grupp 1 Faner grupp 2	2 428 2 428 2 428 2 428 2 428
	Beslagsarm med monterat pennfack (vitt eller svart) för fäste i bordsskiva	53 31xx <b>01149</b> 53 37xx <b>01149</b>	Vit beslagsarm Svart beslagsarm	1 136 1 136
	Löst pennfack	53 31 <b>01149</b> 53 37 <b>01149</b>	Vit Svart	519 519
	Beslagsarm med monterat brevfack (vitt eller svart) för fäste i bordsskiva	53 31xx <b>01148</b> 53 37xx <b>01148</b>	Vit beslagsarm Svart beslagsarm	1 136 1 136
	Löst brevfack	53 31 <b>01148</b> 53 37 <b>01148</b>	Vit Svart	519 519
	Laptophylla inkl beslagsarm, för fäste i bordsskiva  * utgående produkt	53 31 <b>02526</b> 53 37 <b>02526</b>	Vit * Svart *	1 283 1 283

**Nomono T** Design: Fredrik Mattson**NOMONO T BORDSSKIVOR**

- Välj skrivbord inom format B eller E.
- Priser är kompletta priser inkluderande bordsskiva, sarg och elektriskt underrede.
- Nomono T bordsskivor tillverkas i 19 mm MDF med rak matchande kantlist .
- Med Nomono nedfräst handkontroll till höger i bordsskiva.
- Hörnradie 0.
- Bordsform rektangulär
- Kabellucka är alltid placerad vänster sida. Beställes separat.
- Elektriskt dubbelstativ för 2 st skivor.



- **Desktop från Forbo Flooring:**

4132 Ash	5502-G
4154 Burgundy	7010-R10B
4166 Charcoal	8502-B
4172 Mauve	7005-Y80R
4174 Conifer	8010-B90G
4175 Pebble	3502-Y
4176 Mushroom	2002-Y
4177 Vapour	2005-G10Y
4179 Smokey Blue	7010-R90B
4184 Olive	5010-G50Y

- **Faner grupp 1:**

- Ek natur (03)
- Ask natur (06)

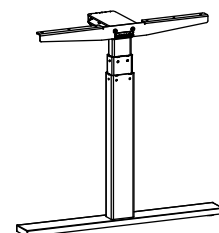
- **Faner grupp 2:**

- Vitpigmenterad ek (30)
- Svartbetsad ek (73)
- Vitpigmenterad ask (10)
- Mörkbetsad ask (76)
- Burgundy betsad ask (C8)
- Conifer betsad ask (D3)
- Smokey Blue betsad ask (D4)

- **Högtryckslaminat:**

Vit HPL (0754)	Närmaste NCS: S0502-Y
Ljusgrå HPL (tillvalslaminat 0419)	S1500-N
Ljusgrå HPL (tillvalslaminat 1365)	S2005-R80B
Mellangrå HPL (tillvalslam 1023)	S5500-N
Antracit HPL (tillvalslaminat 1397)	S7500-N
Svart HPI (tillvalslaminat 2253)	S9000-N

- Elben med inbyggd antikollisionsteknik (ej dubbelstativ)
- Massiva fötter
- Höjder som anges inom parentes avser bordshöjd (inklusive skiva)
- För mer produktinformation se [www.horreds.se](http://www.horreds.se)





**Nomono T** Design: Fredrik Mattson

**B**

Bord inom måtten 2000x900 mm

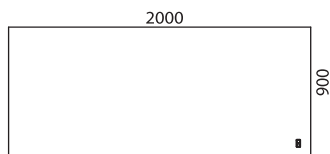
Komplett bordspaket innehållande bordsskiva, sarg och underrede.

De två första xx i artikelbenämningen ersätts med materialnumret för bordsskivan, nästa 4 xxxx ersätts med bordsskivans ritningsnummer som finns angivet under bordssymbolen.

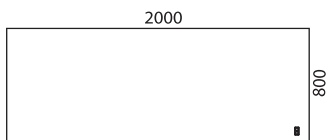
	Färg	Benämning	Vit HPL (31)	Tillv.HPL (39)	Desktop (88)	Faner grupp 1	Faner grupp 2
Elektriskt T-bensstativ (61-126 cm)	Vit	53B xx xxxxx 31-E	18 077	19 025	19 727	18 128	18 911
	Svart	53B xx xxxxx 37-E	18 077	19 025	19 727	18 128	18 911
Endast Bordsskiva		53B xx xxxxE	4 318	5 262	5 969	4 370	5 159

TILLVAL:

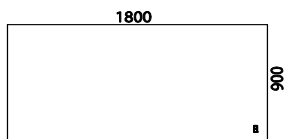
Tillägg för kabellucka			2 428	2 428	2 428	2 428	2 428
------------------------	--	--	-------	-------	-------	-------	-------



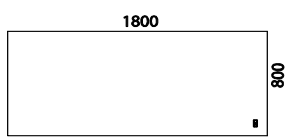
5306E



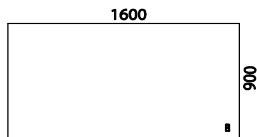
5305E



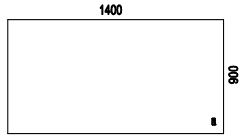
5304E



5303E



5302E



5311E

**Nomono T** Design: Fredrik Mattson

**E** Bord inom måtten 1600x800 mm

Komplett bordspaket innehållande bordsskiva, sarg och underrede.

De två första xx i artikelbenämningen ersätts med materialnumret för bordsskivan, nästa 4 xxxx ersätts med bordsskivans ritningsnummer som finns angivet under bordssymbolen.

	Färg	Benämning	Vit HPL (31)	Tillv.HPL (39)	Desktop (88)	Faner grupp 1	Faner grupp 2
Elektriskt T-bensstativ (61-126 cm)	Vit	53E xx xxxxx 31-E	17 766	18 055	19 141	17 919	18 703
	Svart	53E xx xxxxx 37-E	17 766	18 055	19 141	17 919	18 703
Endast Bordsskiva		53E xx xxxxE	4 005	4 296	5 383	4 161	4 942

TILLVAL:

Tillägg för kabellucka			2 428	2 428	2 428	2 428	2 428
------------------------	--	--	-------	-------	-------	-------	-------

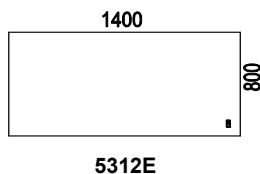
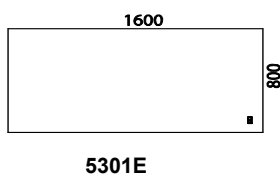


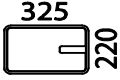
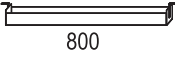





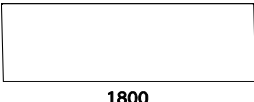


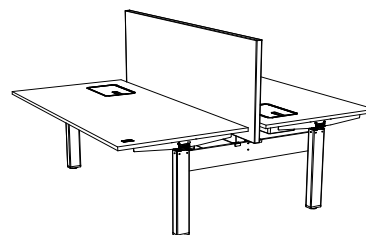
Illustration	Beskrivning	Artikelnummer	Material	Pris
<b>Nomono T</b> Design: Fredrik Mattson				
<b>Nomono T</b> TILLBEHÖR		<b>Närmaste NCS Plasttillbehör</b>		
		<b>31 Vit</b>	S 0300-N	
		<b>37 Svart</b>	S 9000-N	
	Tillägg för lucka på bord, inkl. låda i vit alt svart plast. 3-vägs uttag samt kabelstrumpa ingår. Kabelluckan utföres i samma material som bordsskivan, kanterna är synlig putsad MDF.	53 31 <b>5300xx</b>	Vit HPL	2 428
		53 39 <b>5300xx</b>	Tillvals HPL	2 428
		53 88 <b>5300xx</b>	Desktop	2 428
		53 xx <b>5300xx</b>	Faner grupp 1	2 428
		53 xx <b>5300xx</b>	Faner grupp 2	2 428
	Kabeldike. Längd 800 mm. Ställbart i 3 höjder.	29 31 <b>142</b>	Vit	842
		29 37 <b>142</b>	Svart	842
	Beslagsarm med monterat pennfack (vitt eller svart) för fäste i bordsskiva	53 31xx <b>01149</b>	Vit beslagsarm	1 136
		53 37xx <b>01149</b>	Svart besl.arm	1 136
	Löst pennfack	53 31 <b>01149</b>	Vit	519
		53 37 <b>01149</b>	Svart	519
	Beslagsarm med monterat brevfack (vitt eller svart) för fäste i bordsskiva	53 31xx <b>01148</b>	Vit beslagsarm	1 136
		53 37xx <b>01148</b>	Svart besl.arm	1 136
	Löst brevfack	53 31 <b>01148</b>	Vit	519
		53 37 <b>01148</b>	Svart	519
	Laptohylla inkl beslagsarm, för fäste i bordsskiva <i>* utgående produkt</i>	53 31 <b>02526</b>	Vit *	1 283
		53 37 <b>02526</b>	Svart *	1 283

Illustration	Beskrivning	Artikelnummer	Material	Pris			
<p><b>Nomono T BORDSSKÄRMAR TYG</b></p> <ul style="list-style-type: none"> <li>• För montering i bordsskiva</li> <li>• Tjocklek ca 35 mm, varav 30 mm ljudabsorbent</li> <li>• Höjd över bord: 450 mm</li> <li>• Beslag beställes separat. Välj Nomono skärmbeslag om tillbehörsskena ska monteras under bordet.</li> <li>• <b>Glöm inte ange färgkod</b>; se resp. tygleverantörs websida</li> </ul>							
<table border="0" style="width:100%"> <tr> <td style="width:33%; vertical-align: top;"> <p><b>Prisgrupp 1:</b>  <u>Camira:</u> Cara, Carlow  <u>Gabriel:</u> Event Screen, Hush</p> </td> <td style="width:33%; vertical-align: top;"> <p><b>Prisgrupp 2:</b>  <u>Camira:</u> Blazer Lite  <u>Gabriel:</u> Soul, Soul Mel., Twist, Twist Mel.  <u>Kvadrat:</u> Hint  <u>Nevotex:</u> Slope</p> </td> <td style="width:33%; vertical-align: top;"> <p><b>Prisgrupp 3:</b>  <u>Camira:</u> Blazer, Main Line Flax  <u>Gabriel:</u> Bond, Rondo  <u>Kvadrat:</u> Remix, Remix Screen, Floyd Screen  <u>Nevotex:</u> Lido, Lido Trend, Wooly Wide</p> </td> </tr> </table>					<p><b>Prisgrupp 1:</b>  <u>Camira:</u> Cara, Carlow  <u>Gabriel:</u> Event Screen, Hush</p>	<p><b>Prisgrupp 2:</b>  <u>Camira:</u> Blazer Lite  <u>Gabriel:</u> Soul, Soul Mel., Twist, Twist Mel.  <u>Kvadrat:</u> Hint  <u>Nevotex:</u> Slope</p>	<p><b>Prisgrupp 3:</b>  <u>Camira:</u> Blazer, Main Line Flax  <u>Gabriel:</u> Bond, Rondo  <u>Kvadrat:</u> Remix, Remix Screen, Floyd Screen  <u>Nevotex:</u> Lido, Lido Trend, Wooly Wide</p>
<p><b>Prisgrupp 1:</b>  <u>Camira:</u> Cara, Carlow  <u>Gabriel:</u> Event Screen, Hush</p>	<p><b>Prisgrupp 2:</b>  <u>Camira:</u> Blazer Lite  <u>Gabriel:</u> Soul, Soul Mel., Twist, Twist Mel.  <u>Kvadrat:</u> Hint  <u>Nevotex:</u> Slope</p>	<p><b>Prisgrupp 3:</b>  <u>Camira:</u> Blazer, Main Line Flax  <u>Gabriel:</u> Bond, Rondo  <u>Kvadrat:</u> Remix, Remix Screen, Floyd Screen  <u>Nevotex:</u> Lido, Lido Trend, Wooly Wide</p>					
 <p>1800 600</p>	<p>Ljudabsorberande bordsskärm,                      Bredd 1800 mm, exklusive beslag</p> <p>VX skärmbeslag, svarta</p>	<p>34 97 <b>81800-x</b></p> <p>34 37 <b>06794-4</b></p>	<p>PG 1                      PG 2                      PG 3                      svart</p>	<p>3 146                      3 797                      4 359                      769</p>			
 <p>1600 600</p>	<p>Ljudabsorberande bordsskärm,                      Bredd 1600 mm, exklusive beslag</p> <p>VX skärmbeslag, svarta</p>	<p>34 97 <b>81600-x</b></p> <p>34 37 <b>06794-4</b></p>	<p>PG 1                      PG 2                      PG 3                      svart</p>	<p>2 649                      3 099                      3 901                      769</p>			
 <p>1400 600</p>	<p>Ljudabsorberande bordsskärm,                      Bredd 1400 mm, exklusive beslag</p> <p>VX skärmbeslag, svarta</p>	<p>34 97 <b>81400-x</b></p> <p>34 37 <b>06794-4</b></p>	<p>PG 1                      PG 2                      PG 3                      svart</p>	<p>2 563                      3 010                      3 593                      769</p>			

**Nomono DUO** Design: Fredrik Mattson

**D** DUBBELSTATIV



Komplett bordspaket innehållande 2 st bordsskivor och dubbelstativ.

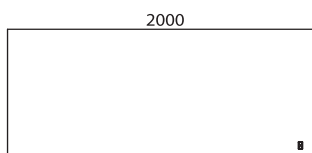
De två första xx i artikelbenämningen ersätts med materialnumret för bordsskivan, nästa 4 xxxx ersätts med bordsskivans ritningsnummer som finns angivet under bordssymbolen.

	Färg	Benämning	Vit HPL (31)	Tillv.HPL (39)	Desktop (88)	Faner grupp 1	Faner grupp 2
<b>B-format: 2000x900, 2000x800, 1800x900, 1800x800, 1600x900 mm:</b> 2 st skivor inklusive dubbelstativ (60-125 cm)	Vit	53E xx xxxxx 31-D	33 474	35 366	36 771	33 576	35 140
	Svart	53E xx xxxxx 37-D	33 474	35 366	36 771	33 576	35 140
<b>E-format: 1600x800, 1400x800 mm:</b> 2 st skivor inklusive dubbelstativ (60-125 cm)	Vit	53E xx xxxxx 31-D	32 845	33 427	35 602	33 157	34 723
	Svart	53E xx xxxxx 37-D	32 845	33 427	35 602	33 157	34 723

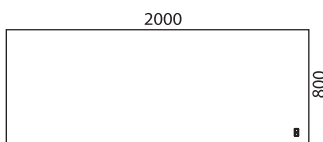
TILLVAL:

Kabelluckor 2 st (1 per bord)	53xx5300xx	4 855	
Flex. kabeldike inkl 2 st 3-vägs uttag	52xx06990	2345	
Lock till kabeldike	53xx03792	746	
Bordsskärm	Se nästa sida		

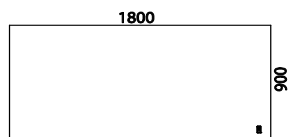
**B-format**



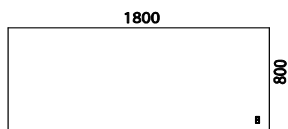
5306E



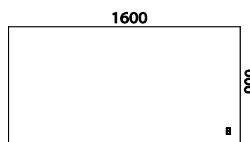
5305E



5304E

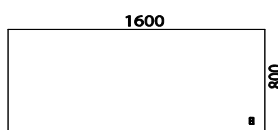


5303E

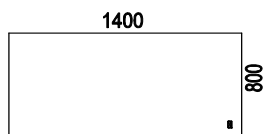


5302E

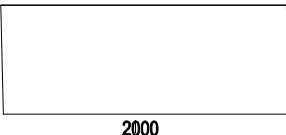
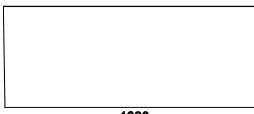
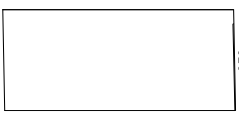
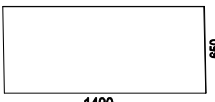
**E-format**



5301E



5312E

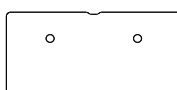
<b>Nomono T BORDSSKÄRMAR TYG TILL DUBBELSTATIV</b> • För montering i Nomono T dubbelstativ • Tjocklek ca 35 mm, varav 30 mm ljudabsorbent • Fast höjd 120 cm över golv. • Beslag beställes separat. Välj vita eller svarta. • <b>Glöm inte ange färgkod</b> ; se resp. tygleverantörs websida				
<b>Prisgrupp 1:</b> Camira: <b>Cara, Carlow</b> Gabriel: <b>Event Screen, Hush</b>	<b>Prisgrupp 2:</b> Camira: <b>Blazer Lite</b> Gabriel: <b>Soul, Soul Mel., Twist, Twist Mel.</b> Kvadrat: <b>Hint</b> Nevotex: <b>Slope</b>	<b>Prisgrupp 3:</b> Camira: <b>Blazer, Main Line Flax</b> Gabriel: <b>Bond, Rondo</b> Kvadrat: <b>Remix, Remix Screen, Floyd Screen</b> Nevotex: <b>Lido, Lido Trend, Wooly Wide</b>		
 <p>2000 650</p>	Ljudabsorberande bordsskärm, Bredd 2000 mm, exklusive beslag  Skärmfästen, välj vita eller svarta	34 97 <b>07416-x</b>  52 xx <b>07008</b>	PG 1 PG 2 PG 3 vit / svart	4 341 5 124 5 788 943
 <p>1800 650</p>	Ljudabsorberande bordsskärm, Bredd 1800 mm, exklusive beslag  Skärmfästen, välj vita eller svarta	34 97 <b>07119-x</b>  52 xx <b>07008</b>	PG 1 PG 2 PG 3 vit / svart	3 618 4 269 4 830 943
 <p>1600 650</p>	Ljudabsorberande bordsskärm, Bredd 1600 mm, exklusive beslag  Skärmbeslag, välj vita eller svarta	34 97 <b>07118-x</b>  52 xx <b>07008</b>	PG 1 PG 2 PG 3 vit / svart	3 119 3 568 4 371 943
 <p>1400 650</p>	Ljudabsorberande bordsskärm, Bredd 1400 mm, exklusive beslag  Skärmbeslag, välj vita eller svarta	34 97 <b>07117-x</b>  52 xx <b>07008</b>	PG 1 PG 2 PG 3 vit / svart	3 035 3 482 4 066 943

**Siglo** Design: Henrik Schulz**Siglo** BORDSSKIVOR

- Siglo bordsskivor i faner och laminat tillverkas i 19 mm MDF med rak plastkantlist. Vit list till fanerade bord och matchande list till laminat och desktop. Falsad kantprofil mot tillägg.
- Siglo bordsskivor i vit direktlaminat tillverkas i 19 mm spånskiva med rak vit plastkantlist.
- Hörnradie 35 mm.
- Siglo bordsskivor har ett kabelurtag som standard. Kabelgenomföringar mot tillägg.

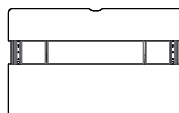
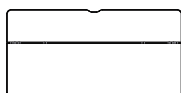


Standard



Med kabelhål (tillval)

- Elstativ, VX11, beställes separat. Vit, svart och silver, slaglängd 65 cm.
- Om man väljer Siglo skjutbar skiva levereras den alltid med falsad kantprofil (inkluderat i priset). Fanerade bord har klarlackad MDF-kant och bord i laminat och desktop har matchande plastlist. Elstativ och ett kabeldike i formpressad filt ingår.

• **Desktop från Forbo Flooring:**

4132 Ash	5502-G
4154 Burgundy	7010-R10B
4166 Charcoal	8502-B
4172 Mauve	7005-Y80R
4174 Conifer	8010-B90G
4175 Pebble	3502-Y
4176 Mushroom	2002-Y
4177 Vapour	2005-G10Y
4179 Smokey Blue	7010-R90B
4184 Olive	5010-G50Y

• **Faner grupp 1:**

- Ek natur (03)
- Ask natur (06)

• **Faner grupp 2:**

- Vitpigmenterad ek (30)
- Svartbetsad ek (73)
- Vitpigmenterad ask (10)
- Mörkbetsad ask (76)
- Burgundy betsad ask (C8)
- Conifer betsad ask (D3)
- Smokey Blue betsad ask (D4)

• **Högtryckslaminat:**

Vit (0754)	Närmaste NCS: S0502-Y
Ljusgrå (tillvalslaminat 0419)	S1500-N
Ljusgrå (tillvalslaminat 1365)	S2005-R80B
Mellanrå (tillvalslaminat1023)	S5500-N
Antracit (tillvalslaminat 1397)	S7500-N
Svart (tillvalslaminat 2253)	S9000-N

- För mer produktinformation se [www.horreds.se](http://www.horreds.se)

**Siglo** Design: Henrik Schulz**B**

Bordsskivor inom mått 1800x900 mm.

Bordsskivor Siglo med kabelurtag.

Elstativ VX11 beställes separat, se sid 48

De två första xx i artikelbenämningen ersätts med materialnumret för bordsskivan och de följande fem xxxxx för bordsskivans ritningsnummer som finns angivet under bordssymbolen.

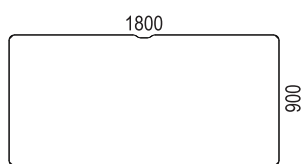
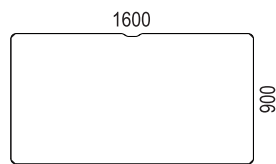
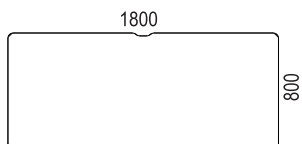
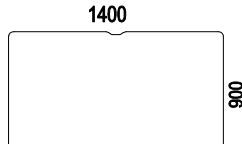
Bordsskivor Siglo	Artikelnummer	Vit direktlam. (31D)	Vit HPL. (31)	Tillvals HPL (39)	Desktop (88)	Faner grupp 1	Vitp. Ek (30) Vitp. Ask (10) *
Siglo bordsskiva, exklusive stativ	60B xx 16-xxxxx	2 564	3 755	4 547	5 809	3 516	4 148 714
* Betsat utförande endast med falsad kant. Pristillägg:							

**Elstativ:**

VX11, se sid 44

**Tillvalsmöjligheter:**

Tillägg för falsad kant OBS: ej möjlig i kombination med direktlaminat		20	714
Tillägg Horred nedfräst handkontroll		343707444	452
Kabelgenomföring, 2 st: vit alt. svart	Plast	60xx03118x2	1 244
Kabelgenomföring, 2 st	Mässing	601603118x2	1 998
Kabelgenomföring, 2 st	Rostfritt	601703118x2	1 998

**03436****03438****03435****03462**



**Siglo** Design: Henrik Schulz**E**

Bordsskivor inom mått 1600x800 mm.

Bordsskivor Siglo med kabelurtag.

Elstativ VX11 beställes separat.

De två första xx i artikelbenämningen ersätts med materialnumret för bordsskivan och de följande fem xxxxx för bordsskivans ritningsnummer som finns angivet under bordssymbolen.

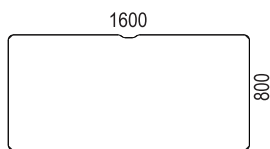
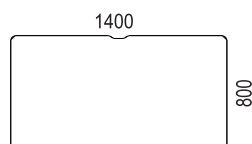
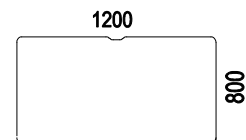
Bordsskivor Siglo:	Artikelnummer	Vit direktlam. (31D)	Vit HPL. (31)	Tillvals HPL (39)	Desktop (88)	Faner grupp 1	Vitp. Ek (30) Vitp.Ask (10) *
Siglo bordsskiva, exklusive stativ * Betsat utförande endast med falsad kant. Pristillägg:	60E xx 16-xxxxx	2 474	3 284	3 820	5 381	3 290	3 881 714

**Elstativ:**

VX11, se sid 44

**Tillvalsmöjligheter:**

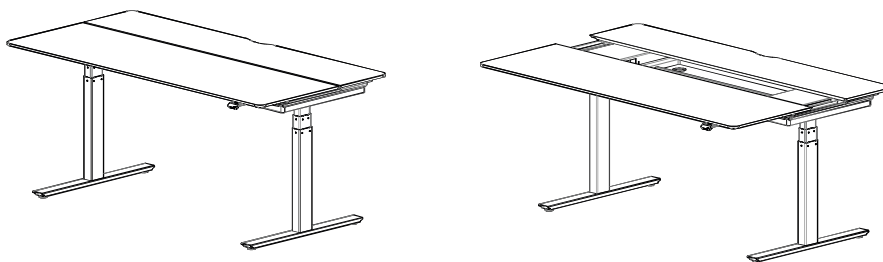
Tillägg för falsad kant OBS: ej möjlig i kombination med direktlaminat		20	714
Tillägg Horred nedfräst handkontroll		343707444	452
Kabelgenomföring, 2 st: vit alt. svart	Plast	60xx03118x2	1 244
Kabelgenomföring, 2 st	Mässing	601603118x2	1 998
Kabelgenomföring, 2 st	Rostfritt	601703118x2	1 998

**03115****03461****03950\***

\* ej möjlig med falsad kant

**Siglo** Design: Henrik Schulz**S**

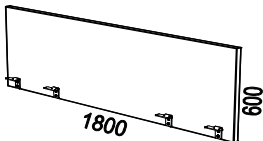
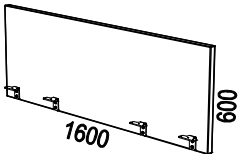
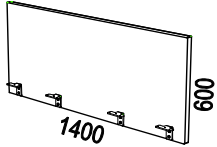
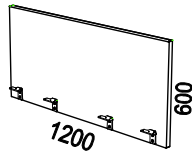
Skjutbar skiva



Komplett bordspaket innehållande skjutbar skiva med falsad kant och kabelurtag, sarg, elstativ VX8 samt grå filtlåda.

xx i artikelbenämningen ersätts med materialnumret för bordsskivan.

		Benämning	Vit direktlam. (31D)	Vit HPL. (31)	Tillvals HPL (39)	Desktop (88)	Faner grupp 1	Faner grupp 2
<b>1800x800:</b>								
Skjutbar skiva 1800x800 med elstativ VX8 slagl.65 cm (61-126 cm) och grått filtdike inkl avdelare (art 6003609-2)	Vit	60B xx 20-03615-31S65		26 943	28 091	28 518	25 908	26 540
	Svart	60B xx 20-03615-37S65		26 943	28 091	28 518	25 908	26 540
	Silver	60B xx 20-03615-38S65		26 943	28 091	28 518	25 908	26 540
<b>1600x800:</b>								
Skjutbar skiva 1600x800 med elstativ VX8 slagl.65 cm (61-126 cm) och grått filtdike inkl avdelare(art 6003608-2)	Vit	60E xx 20-03614-31S65		26 222	26 858	27 429	25 182	25 773
	Svart	60E xx 20-03614-37S65		26 222	26 858	27 429	25 182	25 773
	Silver	60E xx 20-03614-38S65		26 222	26 858	27 429	25 182	25 773
<b>1400x800:</b>								
Skjutbar skiva 1400x800 med elstativ VX8 slagl.65 cm (61-126 cm) och grått filtdike inkl avdelare (art 6003607-2)	Vit	60E xx 20-03613-31S65		26 040	26 674	27 246	25 004	25 595
	Svart	60E xx 20-03613-37S65		26 040	26 674	27 246	25 004	25 595
	Silver	60E xx 20-03613-38S65		26 040	26 674	27 246	25 004	25 595
<b>Tillsvalsmöjligheter:</b>								
Elektroniskt lås Mifare 13,56 Mhz till skjutbar skiva inkl 1 st användarkort (inkl även 1 st programmeringskort 371401 + 1 st servicekort 371501 per leverans)		60372020		3 626				
Extra användarkort		371781		138				

Illustration	Beskrivning	Artikelnummer	Pris		
<b>Siglo</b> Design: Henrik Schulz					
<b>Siglo LJUDABSORBERANDE BORDSSKÄRMAR</b> <ul style="list-style-type: none"> <li>• Höjd 600 mm, varav 500 mm över bord</li> <li>• Tjocklek ca 35mm</li> <li>• Svarta skärmfästen inkluderade i priset</li> <li>• 3 olika prisgrupper</li> <li>• Passar även skjutbar skiva</li> <li>• Glöm inte ange färgkod; se respektive tygleverantörs websida.</li> <li>• Andra tyger än angivna nedan; mot offert.</li> <li>• För mer produktinformation; se <a href="http://www.horreds.se">www.horreds.se</a></li> </ul>					
<b>Prisgrupp 1:</b>		<b>Prisgrupp 2:</b>		<b>Prisgrupp 3:</b>	
<u>Camira:</u> <b>Cara, Carlow</b>		<u>Camira:</u> <b>Blazer Lite</b>		<u>Camira:</u> <b>Blazer, Main Line Flax</b>	
<u>Gabriel:</u> <b>Event Screen, Hush</b>		<u>Gabriel:</u> <b>Soul, Soul Mel, Twist, Twist Mel.</b>		<u>Gabriel:</u> <b>Bond, Rondo</b>	
		<u>Kvadrat:</u> <b>Hint</b>		<u>Kvadrat:</u> <b>Remix, Remix Screen, Floyd Scr.</b>	
		<u>Nevotex:</u> <b>Slope</b>		<u>Nevotex:</u> <b>Lido, Lido Trend, Wooly Wide</b>	
			PG 1	PG 2	PG 3
	Ljudabsorberande bordsskärm 1800x600 mm inkl svarta skärmfästen	60 97 <b>81800-xxx</b>	4 717	5 597	6 416
	Ljudabsorberande bordsskärm 1600x600 mm inkl svarta skärmfästen	60 97 <b>81600-xxx</b>	4 105	4 690	5 887
	Ljudabsorberande bordsskärm 1400x600 mm inkl svarta skärmfästen	60 97 <b>81400-xxx</b>	3 955	4 569	5 447
	Ljudabsorberande bordsskärm 1200x600 mm inkl svarta skärmfästen	60 97 <b>81200-xxx</b>	3 838	4 447	5 017

**HORREDS SKRIVBORD**

Här följer en presentation av våra olika skrivbordsskivor.

Information angående bordsmaterial och stativ, se nästa sida.

**VX**

- VX bordsskivor tillverkas i 19 mm MDF med rak, matchande kantlist.
- Fasad kantprofil som tillval
- Bordform: rektangulär
- Hömradi 0.
- Kabelhålltagning som tillval
- Horreds nedfräst handkontroll som tillvalsmöjlighet
- Skjutbar skiva som tillval

**Henry** Design: sandellsandberg

- Henry bordsskivor tillverkas i 19 mm MDF med vit plastkantlist.
- Bordform: rektangulär
- Hömradi 40.
- Kabelhål med slits som standard om inget annat anges i beställningen.
- Horreds nedfräst handkontroll som tillvalsmöjlighet

**Fri** Design: Bror Boije

- Fri bordsskivor tillverkas i 19 mm MDF med fasad, klartackad MDF-kant.
- Bordsformer: rektangulär samt med magurtag
- Hömradi 30.
- Kabelhålltagning som tillval
- Horreds nedfräst handkontroll som tillval



**• Bordsmaterial:**

Högtryckslaminat:	Närmaste NCS:	Desktop:	Närmaste NCS:	Faner grupp 1:
Vit HPL (0754)	S0502-Y	4132 Ash	5502-G	Björk (05)
Ljusgrå HPL (tillvalslam 0419)	S1500-N	4154 Burgundy	7010-R10B	Ek (03)
Ljusgrå HPL (tillvalslami 1365)	S2005-R80B	4166 Charcoal	8502-B	Ask (06)
Mellangrå HPL (tillvalslam 1023)	S5500-N	4172 Mauve	7005-Y80R	<b>Faner grupp 2:</b>
Antracit HPL (tillvalslam 1397)	S7500-N	4174 Conifer	8010-B90G	Vitpigmenterad ek (30)*
Svart HPL (tillvalslaminat 2253)	S9000-N	4175 Pebble	3502-Y	Svartbetsad ek (73)*
		4176 Mushroom	2002-Y	Vitpigmenterad ask (10)*
		4177 Vapour	2005-G10Y	Mörkbetsad ask (76)*
		4179 Smokey Blue	7010-R90B	Burgundy betsad ask (C8)*
		4184 Olive	5010-G50Y	Conifer betsad ask (D3)*
				Smokey Blue bets ask (D4)*

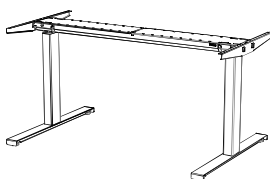
(\*=ej Henry)

**• Elstativ:****VX11:**

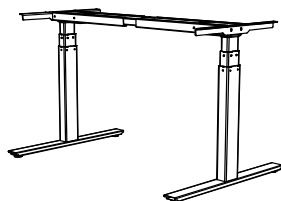
- Slaglängd 65 cm (bordshöjd 61-126 cm)
- Färg: Vit (RAL9016) / Svart (RAL9005) / Silver (RAL9006)
- Flexibel sarg 1156-1756 mm (svart RAL9005)
- Lyftkapacitet 160 kg, exklusive bordsskiva, i utbredd vikt.
- Elförbrukning i standbyläge: 0,1 W
- PVC-fritt system
- Med inbyggd antikollisionsteknik (DS1)
- Med mjukstart/stopp
- Integrerad elektronik
- Fot längd 710 mm och 560 mm
- Snabb och enkel montering

**VX8:**

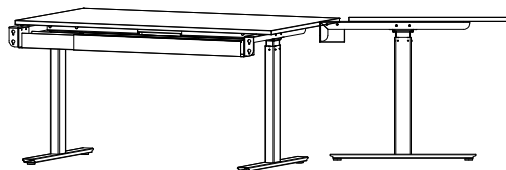
- Slaglängd 65 cm (bordshöjd 61-126 cm)
- Färg: Vit (RAL9016) / Svart (RAL9005)
- Flexibel sarg 3 olika storlekar (svart RAL9005)
- Lyftkapacitet 160 kg, exklusive bordsskiva, i utbredd vikt.
- Elförbrukning i standbyläge: 0,1 W
- PVC-fritt system
- Med inbyggd antikollisionsteknik (Piezo)
- Med mjukstart/stopp
- Trafo med möjlighet till programmering
- Fot längd 700 mm och 550 mm.
- Option: massiv fot 700 mm.
- Option: stativ för skjutbar skiva (endast till VX skiva)



VX11 65-slag



VX8 65-slag med standard fot



Stativ f VX8 för VX skjutbar skiva

**• Fast stativ:****VX10:**

- Fast höjd 73 cm
- Färg: Vit (RAL9016) / Svart (RAL9005) / Silver (RAL9006)
- Svart sarg (RAL 9005)
- Fot längd 700 och 550 mm.

• För mer produktinformation se [www.horreds.se](http://www.horreds.se)

**HORREDS SKRIVBORD****E**

Skrivbordsskiva inom måtten 1600x800 mm.

Välj först serie/kantprofil för bordsskivan och därefter stativ och färg.

Notera att bordsskiva och stativ är prisade separat.

Vid beställning ange önskad bordsserie, bordsform och storlek samt önskat stativ och färg.

Bordsskivor (exklusive stativ)	art nr	Vit HPL (31)	Tillv.HPL (39)	Desktop (88)	Faner grupp 1	Faner grupp 2
<b>Serie Hörnradie Kantprofil</b>						
VX (3416) 0 mm Rak med matchande kantlist	34xx16xxxxE	3 696	4 133	5 042	3 845	4 594
VX (3417) 0 mm Fasad med matchande kantlist	34xx17xxxxE	4 621	5 060	5 970	4 773	5 520
Henry (80) 40 mm Rak m. vit plastkantlist, inkl kabelhål	80xxxxxE	3 951	4 406	5 720	4 161	
Fri (3513) 30 mm Fasad MDF	35xx13xxxxE	4 058	4 509	5 826	3 821	4 602
<i>Tillval: Horreds nedfräst handkontroll</i>	343707444	452	452	452	452	452

*Kabelhål: Henry har kabelhål med slits som standard, för övriga serier är det tillval.*

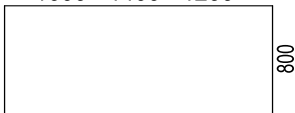
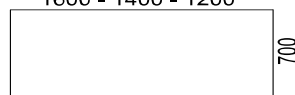
T-stativ (exklusive skiva)	Artikelnr	Vit (31)	Svart (37)	Silver (38)
VX11 elstativ slaglängd 65 cm, fot 71 cm	VX11xx657-1	4 356	4 356	4 356
VX11 elstativ slaglängd 65 cm, fot 56 cm	VX11xx655-1	4 356	4 356	4 356
VX8 elstativ slaglängd 65 cm	VX8xx2657F2	9 878	9 878	
VX10 fast stativ höjd 73 cm	VX10xx2007F2	4 982	4 982	4 982
<i>Tillägg för massiva fötter 700 mm till VX8+VX10</i>		1 673	1 673	1 673
<i>Tillägg för skjutbar skiva ink kabeldike*</i>		1 496	1 496	1 496

*\*Skjutbar skiva: endast till VX bordsskiva, tillägg för kabelurfräsning 581:-*

Nedan visar vi våra standard bordsskivor i detta format, även bord i vår bordsbank har samma pris.

Kontakta kundsupport på tel 0320-184 00 för att få hjälp att söka i bordsbanken.

Om er önskade bordsform inte finns i bordsbanken tillkommer ett grundpris på 1000:-.

	Rektangulära (mm):	Ritningsnr:		
		VX	Henry	Fri
1600 - 1400 - 1200 	1600x800	7025	8402	2068
	1400x800	7024	8419	2067
	1200x800	7023	8523	2066
1600 - 1400 - 1200 	1600x700	7063	8542	2153
	1400x700	7109	8421	2245
	1200x700	7183	8594	

**HORREDS SKRIVBORD****B**

Skrivbordsskiva inom måtten 2000x900 mm.

Välj först serie/kantprofil för bordsskivan och därefter stativ och färg.

Notera att bordsskiva och stativ är prisade separat.

Vid beställning ange önskad bordsserie, bordsform och storlek samt önskat stativ och färg.

Bordsskivor (exklusive stativ)	art nr	Vit HPL (31)	Tillv.HPL (39)	Desktop (88)	Faner grupp 1	Faner grupp 2
<b>Serie Hörradie Kantprofil</b>						
VX (3416) 0 mm Rak med matchande kantlist	34xx16xxxxB	3 995	4 902	5 816	4 043	4 792
VX (3417) 0 mm Fasad med matchande kantlist	34xx17xxxxB	4 921	5 829	6 744	4 970	5 718
Henry (80) 40 mm Rak m. vit plastkantlist, inkl kabelhål	80xxxxxB	4 266	5 207	6 527	4 370	
Fri (3513) 30 mm Fasad MDF	35xx13xxxxB	4 370	5 316	6 634	4 030	4 810
<i>Tillval: Horreds nedfräst handkontroll</i>	343707444	452	452	452	452	452

*Kabelhål: Henry har kabelhål med slits som standard, för övriga serier är det tillval.*

T-stativ (exklusive skiva)	Artikelnr	Vit (31)	Svart (37)	Silver (38)
VX11 elstativ slaglängd 65 cm <b>OBS: max bordslängd 1800 mm.</b>	VX11xx657-1	4 356	4 356	4 356
VX8 elstativ slaglängd 65 cm	VX8xx2657F2	9 878	9 878	
VX10 fast stativ höjd 73 cm	VX10xx2007F2	4 982	4 982	4 982
<i>Tillägg för massiva fötter 700 mm till VX8+VX10</i>		1 673	1 673	1 673
<i>Tillägg för skjutbar skiva ink kabeldike*</i>		1 496	1 496	1 496
<i>*Skjutbar skiva: endast till VX bordsskiva, tillägg för kabelurfräsning 581:-</i>				

Nedan visar vi våra standard bordsskivor i detta format, även bord i vår bordsbank har samma pris.

Kontakta kundsupport på tel 0320-184 00 för att få hjälp att söka i bordsbanken.

Om er önskade bordsform inte finns i bordsbanken tillkommer ett grundpris på 1000:-.

	Rektangulära (mm):	Ritningsnr:		
		VX	Henry	Fri
	2000x900	7037	8403	2341
	2000x800	7027	8404	2069
	1800x900	7036	8405	2662
	1800x800	7026	8401	2028
	1600x900	7035	8408	2729
	Magbord (mm):			
	2000x900			2447
	1800x900			3149
	Magbord (mm):			
	2000x900			3701
	1800x900			3013
	1600x900			2980

**HORREDS SKRIVBORD****C**

Skrivbordsskiva inom måtten 1200x600 mm.

Välj först serie/kantprofil för bordsskivan och därefter stativ och färg.

Notera att bordsskiva och stativ är prisade separat.

Vid beställning ange önskad bordsserie, bordsform och storlek samt önskat stativ och färg.

Bordsskivor (exklusive stativ)	art nr	Vit HPL (31)	Tillv.HPL (39)	Desktop (88)	Faner grupp 1	Faner grupp 2
<b>Serie Hörradie Kantprofil</b>						
VX (3416) 0 mm Rak med matchande kantlist	34x16xxxxC	3 273	3 519	4 247	3 248	3 995
VX (3417) 0 mm Fasad med matchande kantlist	34x17xxxxC	4 200	4 446	5 172	4 176	4 921
Henry (80) 40 mm Rak m. vit plastkantlist, inkl kabelhål	80xxxxxC	3 528	4 628	4 921	3 563	
Fri (3513) 30 mm Fasad MDF	35x13xxxxC	3 633	3 849	5 028	3 221	4 005
<i>Tillval: Horreds nedfräst handkontroll</i>	343707444	452	452	452	452	452

*Kabelhål: Henry har kabelhål med slits som standard, för övriga serier är det tillval.*

T-stativ (exklusive skiva)	Artikelnr	Vit (31)	Svart (37)	Silver (38)
VX11 elstativ slaglängd 65 cm	VX11xx655-1	4 356	4 356	4 356
VX8 elstativ slaglängd 65 cm	VX8xx2655F2	9 878	9 878	
VX10 fast stativ höjd 73 cm	VX10xx2005F2	4 982	4 982	4 982

Nedan visar vi våra standard bordsskivor i detta format, även bord i vår bordsbank har samma pris.

Kontakta kundsupport på tel 0320-184 00 för att få hjälp att söka i bordsbanken.

Om er önskade bordsform inte finns i bordsbanken tillkommer ett grundpris på 1000:-.


1200 - 1000 	Rektangulära (mm):	Ritningsnr:		
		VX	Henry	Fri
1200x600	7013	8513	2162	
1000x600	7012	8567	2139	



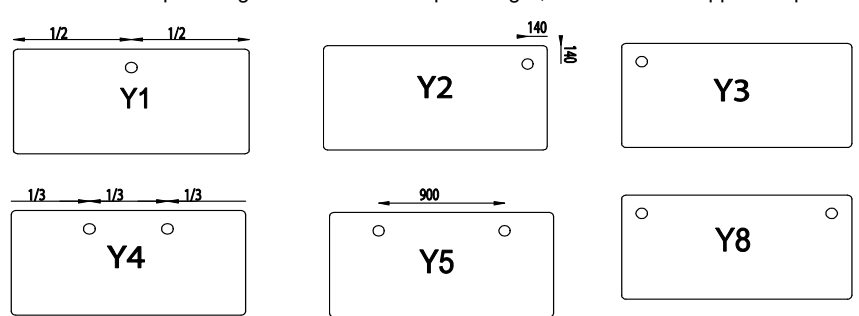













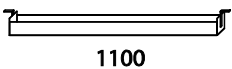
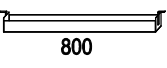
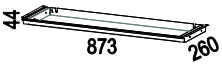
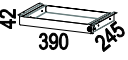
Illustration	Beskrivning	Artikel nummer	Material	Pris						
<b>KABELGENOMFÖRINGAR &amp; KABELRÄNNOR TILL SKRIVBORD</b>										
<ul style="list-style-type: none"> <li>• Kabelgenomföringar, diameter 80 mm, inklusive täcklock.</li> <li>• Passar till skrivbord Fri och VX.</li> <li>• Önskar ni annan placering än nedan standardplaceringar; kontakta kundsupport för pris.</li> </ul>										
										
• x i artikelnumret ersätts med placeringskod för vald placering										
				Placeringskod						
				Färg:	Y1	Y2	Y3	Y4	Y5	Y8
	Kabelgenomföring 80 mm, inkl täckbricka i plast med borst, rostfritt utseende Lös täckbricka	<b>2913800</b> <b>2913800L</b>	krom	645 142	645	645	785	785	785	
	Kabelgenomföring 80 mm inkl täckbricka i plast Lös täckbricka	<b>3938850</b> <b>3931850</b> <b>3937850</b> <b>573880</b> <b>573180</b> <b>573780</b>	grå vit svart grå vit svart	591 591 591 92 92 92	591 591 591	591 591 591	678 678 678	678 678 678	678 678 678	
	Kabelgenomföring 80 mm, inkl täcklock inkl täcklock iborstat stål Löst täcklock	<b>99 292</b> <b>9 900 292</b>	stål	713 182	713	713	846	846	846	
	Powerdot kabelgenomföring 80 mm. 1 el, 4 magic holes.	<b>935-PD10</b> <b>935-PD10W</b>	Svart Vit	921 921	921 921	921 921				
	Powerdot kabelgenomföring 80 mm. 1 el, 2 USB-laddare, 1 magic hole. Justerbar i 3 nivåer.	<b>935-PD14</b> <b>935-PD14W</b>	Svart Vit	1 734 1 734	1 734 1 734	1 734 1 734				
	Powerdot kabelgenomföring 80 mm. 1 el, 1 USB/A-laddare, 1 USB/C, 2 magic holes. Justerbar i 2 nivåer.	<b>935-PD16</b> <b>935-PD16W</b>	Svart Vit	1 911 1 911	1 911 1 911	1 911 1 911				
	USB-C laddare 18 W, till 935-PD16.	<b>935-PUSBC18</b>	Svart	515	515	515				
	Powerdot kabelgenomföring 60 mm. 1 el, 1 USB-laddare.	<b>935-PM61</b> <b>935-PM61W</b>	Svart Vit	1 322 1 322	1 322 1 322	1 322 1 322				
	Trådlös laddare ø 60 mm	<b>935-QI60B</b> <b>935-QI60W</b>	Svart Vit	1 911 1 911	1 911 1 911	1 911 1 911				

Illustration	Beskrivning	Artikel nummer	Material	Placeringskod			Pris
				D1	D2	D3	
	Powerdot kabelgenomföring 51 mm. 1 el.	<b>935-PM50</b> <b>935-PM50W</b>	Svart	858	858	858	
			Vit	858	858	858	
	Powerdot kabelgenomföring 51 mm. 2 USB-laddare	<b>935-PM51</b> <b>935-PM51W</b>	Svart	1 225	1 225	1 225	
			Vit	1 225	1 225	1 225	
	Powerdot kabelgenomföring 30 mm. 2 USB-laddare.	<b>935-PM30</b> <b>935-PM30W</b>	Svart	J1 1 120	J2 1 120	J3 1 120	
			Vit	1 120	1 120	1 120	
	Kabellucka 233x128 mm. Samma material som bordsskiva. Fanerpassas ej.	<b>57xx(xx)6253K</b>		R1 mittfram 1 085	R2 höger 1 085	R3 vänster 1 085	
	Håltagning enligt kundönskemål	<b>HAL1</b>		504			
	Grenuttag 3-vägs med fäste	<b>343707434</b>	Svart	802			
	Kabeldike. Längd 1100 mm. Ställbart i 3 höjder. Passar ej till bord mindre än 1400 mm	<b>2937140</b> <b>2931140</b> <b>2938140</b>	Svart	842			
			Vit	842			
			Silver	842			
	Kabeldike. Längd 800 mm. Ställbart i 3 höjder.	<b>2937142</b> <b>2931142</b> <b>2938142</b>	Svart	842			
			Vit	842			
			Silver	842			
	Kabelslang i textil. Längd 1500 mm.	<b>29371500</b> <b>29311500</b>	Svart	985			
			Vit	985			
	Cable cover 1300 mm i tyg (Gabriel Runner 60999) med kardborre. Stiftas fast i bordet för att täcka kablage och sargar. Passar ej till skjutbar skiva.	<b>341300-600</b>	Svart	718			

**TILLBEHÖR SKRIVBORD**• För mer produktinformation se [www.horreds.se](http://www.horreds.se)

	Slimtray pennlåda 873x260x44 mm	<b>4048</b>	Svart	1 898
	Pennlåda 390x245x42 mm, låsbar	<b>4015-L</b>	Svart	1 580

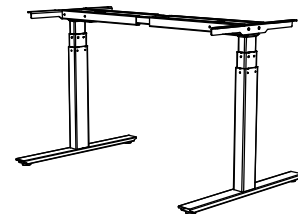
**VX8 & VX11****VX8 & VX11 T-BENSSTATIV**

VX8 är premiumalternativet av stativ, där Ni har möjlighet att programmera trafon ("hjärnan" i stativet), och där anti-kollision (Piezo) ingår som standard.

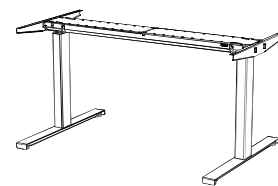
VX11 är ett stativ med enkel montering. De fyra delarna i konceptet är omsorgsfullt designade för att endera klickas samman eller fästas med några få skruvar. Sargen är hjärtat i systemet eftersom motor, elektronik och kablage redan är förmonterat i sargen.

**VX8 ELBORDSSTATIV**

- Har endast 0,1 w elförbrukning i standbyläge och är helt PVC-fritt.
- Kan förprogrammeras t.ex i olika höjdintervaller, har piezo (anti-kollisionsskydd), har mjukstart/stopp. Med hjälp av ett program i din dator eller via en app så kan du styra ditt bord.
- Elektriskt justerbar bordshöjd i intervall 61-126 cm.
- Lyftkapacitet 160 kg (exklusive bordsskiva) i utbredd vikt.
- Kompletta stativ innehållande ben, fötter, svart flexibel sarg och handkontroll för fäste under bord.
- Horreds nedfräst handkontroll mot extra kostnad.
- Som option kan massiv fot erhållas.
- Bordsskiva beställes separat. Välj ur våra serier VX, Henry och Fri.
- Färg: Vit (RAL9016) / Svart (RAL9005)

**VX11 ELBORDSSTATIV**

- Har endast 0,1 w elförbrukning i standbyläge och är helt PVC-fritt.
- Har inbyggd antikollisionsteknik (DS1) och har mjukstart/stopp
- Elektriskt justerbar bordshöjd i intervall 61-126 cm.
- Lyftkapacitet 160 kg (exklusive bordsskiva) i utbredd vikt.
- Kompletta stativ innehållande ben, fötter, svart flexibel sarg och handkontroll för fäste under bord.
- Horreds nedfräst handkontroll mot extra kostnad.
- Bordsskiva beställes separat. Välj ur våra serier VX, Henry och Fri
- Färg: Vit (RAL9016) / Svart (RAL9005) / Silver (RAL 9006)

**VX10 T-BEN**

- Fast bordshöjd 73 cm.
- Kompletta stativ innehållande ben, fötter och svart sarg
- Färg: Vit (RAL9016) / Svart (RAL9005) / Silver (RAL 9006)
- Bordsskiva beställes separat. Välj ur våra serier VX, Henry och Fri.

- För mer produktinformation se [www.horreds.se](http://www.horreds.se)

Beskrivning	Art.nr	Pris
<b>VX T-BENSSTATIV</b>		
VX11 med bordsdjup 800-900 mm levereras med T-fot 710 mm		
VX11 med bordsdjup 600-700 mm levereras med T-fot 560 mm		
VX8 med bordsdjup 700-900 mm levereras med T-fot 700 mm		
VX8 med bordsdjup 600 mm levereras med T-fot 550 mm		
Stativ VX8 kan användas till kombibord om massiv fot användes.		

VX11		Vit (31)	Svart (37)	Silver (38)
<b>T-bensstativ med flexibel sarg 1156-1756 mm, fot 710 mm</b> <b>Passar till bordslängd 1200-1800 mm och djup 800-900 mm.</b>				
VX11 elstativ 65-slag	VX11xx65x-1	4 356	4 356	4 356
Demonteringsverktyg till VX11	SA1023W1241		160	

VX8		Vit (31)	Svart (37)	Silver (38)
<b>T-bensstativ med flexibel sarg 1070-1600 mm, fot 700 alt. 550 mm</b> <b>Passar till bordslängd 1400-1800 mm och djup 600-900 mm.</b>				
VX8 elstativ 65-slag	VX8xx265xF2	9 878	9 878	
VX fast stativ höjd 73 cm	VX10xx200xF2	4 982	4 982	4 982
<b>T-bensstativ med flexibel sarg 1530-2000 mm, fot 700 alt 550 mm.</b> <b>Passar till bordslängd 2000-2200 mm och djup 600-900 mm.</b>				
VX8 elstativ 65-slag	VX8xx265xF3	9 878	9 878	
VX fast stativ höjd 73 cm	VX10xx200xF3	4 982	4 982	4 982
<b>T-bensstativ med flexibel sarg 1000-1500 mm, fot 700 alt 550 mm.</b> <b>Passar till bordslängd 1200 mm och djup 600-900 mm.</b>				
VX8 elstativ 65-slag	VX8xx265xF1	9 878	9 878	
VX fast stativ höjd 73 cm	VX10xx200xF1	4 982	4 982	4 982
<i>Option: Tillägg för massiv fot 700 mm</i>	52xx02640	1 673	1 673	1 673



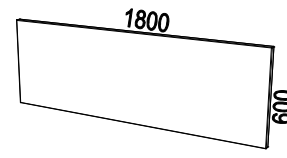
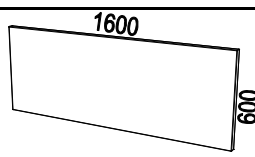
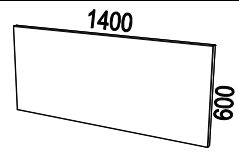
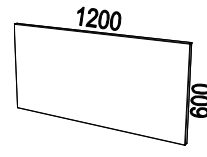
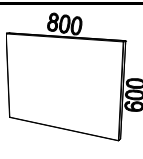
Illustration	Beskrivning	Artikel nummer	Pris			
<b>VX</b>						
	<p><b>VX Ljudabsorberande tyglädd bordsskärm</b></p> <ul style="list-style-type: none"> <li>• Höjd 600 mm varav 500 mm över bord.</li> <li>• Beslag beställes separat.</li> <li>• Tjocklek ca 35 mm, varav 30 mm ljudabsorbent.</li> <li>• Specifikation ljudabsorbent: <ul style="list-style-type: none"> <li>- 30 mm polyester wadding (1000g/m2)</li> <li>- 100 % polyester, upp till 80% regenererade fibrer</li> <li>- Certifierad enligt Ökotex, klass I.</li> </ul> </li> <li>• Max belastning 25 kg.</li> <li>• Passar även till bord ur serierna Henry och Fri.</li> <li>• <b>Glöm inte ange färgkod;</b> se repektive tygleverantörs websida.</li> <li>• För mer produktinformation se <a href="http://www.horreds.se">www.horreds.se</a></li> </ul>					
<p><b>Prisgrupp 1:</b>  <u>Camira:</u> Cara, Carlow  <u>Gabriel:</u> Event Screen, Hush</p>		<p><b>Prisgrupp 2:</b>  <u>Camira:</u> Blazer Lite  <u>Gabriel:</u> Soul, Soul Mel, Twist, Twist Mel.  <u>Kvadrat:</u> Hint  <u>Nevotex:</u> Slope</p>		<p><b>Prisgrupp 3:</b>  <u>Camira:</u> Blazer, Main Line Flax  <u>Gabriel:</u> Bond, Rondo  <u>Kvadrat:</u> Remix, Remix Screen, Floyd Scr.  <u>Nevotex:</u> Lido, Lido Trend, Wooly Wide</p>		
			PG 1	PG 2	PG 3	
	Ljudabsorberande bordsskärm, raka hörn. Bredd 1800 mm, exklusive beslag  Skärmbeslag, 4-pack, svart	34 97 <b>81800-x</b>  34 37 <b>06794-4</b>	3 146  769	3 797  769	4 359  769	
	Ljudabsorberande bordsskärm, raka hörn. Bredd 1600 mm, exklusive beslag  Skärmbeslag, 4-pack, svart	34 97 <b>81600-x</b>  34 37 <b>06794-4</b>	2 649  769	3 098  769	3 900  769	
	Ljudabsorberande bordsskärm, raka hörn. Bredd 1400 mm, exklusive beslag  Skärmbeslag, 4-pack, svart	34 97 <b>81400-x</b>  34 37 <b>06794-4</b>	2 563  769	3 010  769	3 593  769	
	Ljudabsorberande bordsskärm, raka hörn. Bredd 1200 mm, exklusive beslag  Skärmbeslag, 3-pack, svart	34 97 <b>81200-x</b>  34 37 <b>06794-3</b>	2 476  634	2 926  634	3 310  634	
	Ljudabsorberande sidoskärm, raka hörn. Bredd 800 mm, exklusive beslag  Skärmbeslag, 2-pack, svart	34 97 <b>08354-x</b>  34 37 <b>06780</b>	1 656  476	1 960  476	2 223  476	

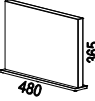
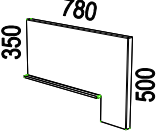

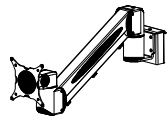

Illustration	Beskrivning	Artikel nummer	Pris		
			PG 1	PG 2	PG 3
	Fristående ljudabsorberande sidoskärm, 480x365x35 mm. Inkl fot i pulverlackat stål. Välj färg på foten; vit eller svart.	34 xx <b>03374-x</b>	2 419	2 570	2 802
	Fristående ljudabsorberande sidoskärm, 780x365x35 mm. Inkl fot i pulverlackat stål. Välj färg på foten; vit eller svart.	34 xx <b>06360-x</b>	2 996	3 297	3 596
<b>Tillbehör till VX bordsskärmar</b>					
			Material	Pris	
	Tillbehörslin i strängsprutad aluminium				
	Fästes i bordsskärm eller i vägg.				
	Inkl. ändavslut.				
	Freewall 1750 mm	<b>670 175</b>	Silver	1 453	
	Freewall 1550 mm	<b>670 175-1</b>	Vit	1 453	
	Freewall 1350 mm	<b>670 155</b>	Silver	1 324	
		<b>670 155-1</b>	Vit	1 324	
		<b>670 135</b>	Silver	1 170	
		<b>670 135-1</b>	Vit	1 170	
	Monitorarm D-Zine Toolbar 3 (1,5-8,5 kg)	<b>611 325</b>	Silver	3 340	
	Fästes i Freewall. VESA 75 och 100.	<b>611 325-1</b>	Vit	3 340	
<b>Tillbehör till VX fristående sidoskärm</b>					
	Pennfack till fristående sidoskärm	34 31 <b>03357</b>	Vit	567	
		34 37 <b>03357</b>	Svart	567	



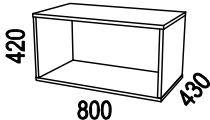
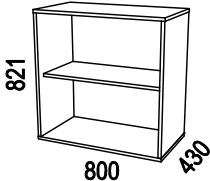
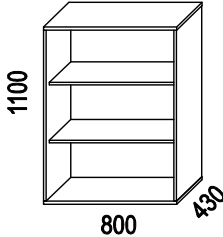
Illustration	Beskrivning	Artikelnummer	Material	Pris
	<p><b>FÖRVARING STOMMAR</b></p> <ul style="list-style-type: none"> <li>• Stomme i fanerad alt. direktlaminatbelagd spånplatta.</li> <li>• Direktlaminat = närmaste NCS S0300-N</li> <li>• Rygg i direktlaminat</li> <li>• Fungerar även som rumsavdelare.</li> <li>• Hyllplan är fasta.</li> <li>• För mer produktinformation se <a href="http://www.horreds.se">www.horreds.se</a></li> </ul> <p><u>Faner grupp 1:</u> Björk (05), Ek (03), Ask (06).</p> <p><u>Faner grupp 2:</u> Svartbetsad Ek (73), Mörkbetsad Ask (76), Vitpigmenterad Ek (30), Vitpigmenterad Ask (10).</p> <p><u>OBS! Pris avser endast stomme</u></p> <ul style="list-style-type: none"> <li>• Sockel beställs separat.</li> <li>• Skjuddörrar beställs separat.</li> </ul>		 	
<b>BREDD 800 MM:</b>				
	Stomme 800x420x430 mm. 1xA4-höjd, förberedd för skjuddörrar.	57 31 <b>71310</b>	Vit direktlaminat	3 534
		57 xx <b>71310</b>	Faner grupp 1	5 486
		57 xx <b>71310</b>	Faner grupp 2	6 585
	Lika ovan men <b>ej</b> förberedd för skjuddörrar.	57 31 <b>71300</b>	Vit direktlaminat	3 534
		57 xx <b>71300</b>	Faner grupp 1	5 486
		57 xx <b>71300</b>	Faner grupp 2	6 585
	Stomme 800x821x430 mm. 2xA4-höjd, förberedd för skjuddörrar.	57 31 <b>72310</b>	Vit direktlaminat	3 871
		57 xx <b>72310</b>	Faner grupp 1	7 149
		57 xx <b>72310</b>	Faner grupp 2	8 580
	Lika ovan men <b>ej</b> förberedd för skjuddörrar.	57 31 <b>72300</b>	Vit direktlaminat	3 871
		57 xx <b>72300</b>	Faner grupp 1	7 149
		57 xx <b>72300</b>	Faner grupp 2	8 580
	Stomme 800x1100x430 mm. 3xA4-höjd, förberedd för skjuddörrar.	57 31 <b>73310</b>	Vit direktlaminat	4 932
		57 xx <b>73310</b>	Faner grupp 1	9 779
		57 xx <b>73310</b>	Faner grupp 2	11 729
	Lika ovan men <b>ej</b> förberedd för skjuddörrar.	57 31 <b>73300</b>	Vit direktlaminat	4 932
		57 xx <b>73300</b>	Faner grupp 1	9 779
		57 xx <b>73300</b>	Faner grupp 2	11 729

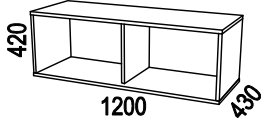
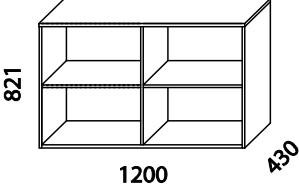
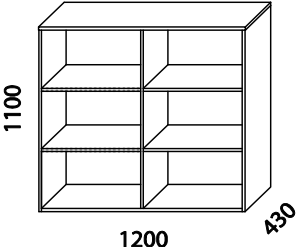
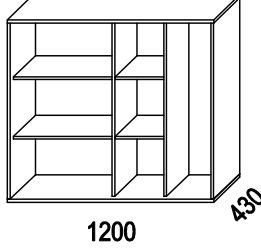
Illustration	Beskrivning	Artikelnummer	Material	Pris
<b>BREDD 1200 MM:</b>				
	Stomme 1200x420x430 mm. 1x4-höjd, förberedd för skjutdörrar.	57 31 <b>71510</b>	Vit direktlaminat	4 005
		57 xx <b>71510</b>	Faner grupp 1	7 267
		57 xx <b>71510</b>	Faner grupp 2	8 724
	Lika ovan men <b>ej</b> förberedd för skjutdörrar.	57 31 <b>71500</b>	Vit direktlaminat	4 005
		57 xx <b>71500</b>	Faner grupp 1	7 267
		57 xx <b>71500</b>	Faner grupp 2	8 724
	Stomme 1200x821x430 mm. 2x4-höjd, förberedd för skjutdörrar.	57 31 <b>72510</b>	Vit direktlaminat	4 664
		57 xx <b>72510</b>	Faner grupp 1	9 599
		57 xx <b>72510</b>	Faner grupp 2	11 514
	Lika ovan men <b>ej</b> förberedd för skjutdörrar.	57 31 <b>72500</b>	Vit direktlaminat	4 664
		57 xx <b>72500</b>	Faner grupp 1	9 599
		57 xx <b>72500</b>	Faner grupp 2	11 514
	Stomme 1200x1100x430 mm. 3x4-höjd, förberedd för skjutdörrar.	57 31 <b>73510</b>	Vit direktlaminat	5 324
		57 xx <b>73510</b>	Faner grupp 1	10 131
		57 xx <b>73510</b>	Faner grupp 2	12 153
	Lika ovan men <b>ej</b> förberedd för skjutdörrar.	57 31 <b>73500</b>	Vit direktlaminat	5 324
		57 xx <b>73500</b>	Faner grupp 1	10 131
		57 xx <b>73500</b>	Faner grupp 2	12 153
	Stomme 1200x1100x430 mm med garderobsdel. 3x4-höjd, förberedd för skjutdörrar	57 31 <b>73512</b>	Vit direktlaminat	7 168
		57 xx <b>73512</b>	Faner grupp 1	12 675
		57 xx <b>73512</b>	Faner grupp 2	15 208



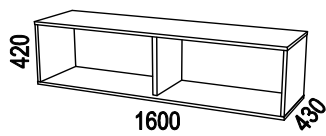
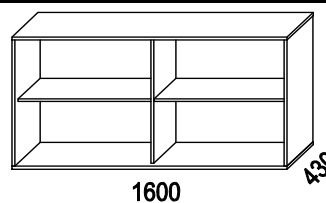
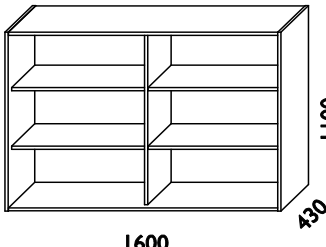
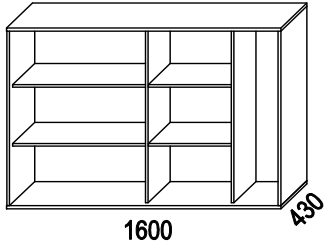
Illustration	Beskrivning	Artikelnummer	Material	Pris
<b>BREDD 1600 MM:</b>				
	Stomme 1600x420x430 mm. 1xA4-höjd, förberedd för skjutdörrar.	57 31 <b>71710</b>	Vit direktlaminat	5 104
		57 xx <b>71710</b>	Faner grupp 1	8 572
		57 xx <b>71710</b>	Faner grupp 2	10 288
	Lika ovan men <b>ej</b> förberedd för skjutdörrar.	57 31 <b>71700</b>	Vit direktlaminat	5 104
		57 xx <b>71700</b>	Faner grupp 1	8 572
		57 xx <b>71700</b>	Faner grupp 2	10 288
	Stomme 1600x821x430 mm. 2xA4-höjd, förberedd för skjutdörrar.	57 31 <b>72710</b>	Vit direktlaminat	5 678
		57 xx <b>72710</b>	Faner grupp 1	11 554
		57 xx <b>72710</b>	Faner grupp 2	13 863
	Lika ovan men <b>ej</b> förberedd för skjutdörrar.	57 31 <b>72700</b>	Vit direktlaminat	5 678
		57 xx <b>72700</b>	Faner grupp 1	11 554
		57 xx <b>72700</b>	Faner grupp 2	13 863
	Stomme 1600x1100x430 mm. 3xA4-höjd, förberedd för skjutdörrar.	57 31 <b>73710</b>	Vit direktlaminat	7 106
		57 xx <b>73710</b>	Faner grupp 1	12 510
		57 xx <b>73710</b>	Faner grupp 2	15 012
	Lika ovan men <b>ej</b> förberedd för skjutdörrar.	57 31 <b>73700</b>	Vit direktlaminat	7 106
		57 xx <b>73700</b>	Faner grupp 1	12 510
		57 xx <b>73700</b>	Faner grupp 2	15 012
	Stomme 1600x1100x430 mm med garderobsdel. 3xA4-höjd, förberedd för skjutdörrar	57 31 <b>73712</b>	Vit direktlaminat	8 413
		57 xx <b>73712</b>	Faner grupp 1	15 450
		57 xx <b>73712</b>	Faner grupp 2	18 542


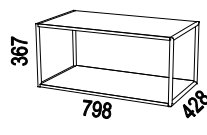
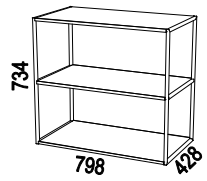
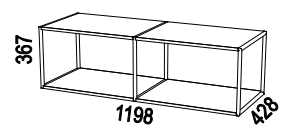
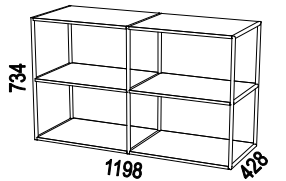
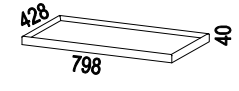
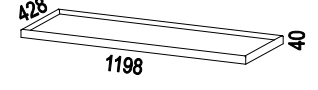
Illustration	Beskrivning	Artikelnummer	Material	Pris
<b>Biblio</b> Design: Anderssen & Voll				
 <b>MÖBELFAKTA</b>				
<b>BIBLIO PÅBYGGNADSHYLLOR TILL FÖRVARING I DJUP 43 CM</b> <ul style="list-style-type: none"> <li>Påbyggnadshylla i plåt: vit (RAL 9016 str) och svart (RAL 9005 str)</li> <li>Hyllplan: <ul style="list-style-type: none"> <li>-Vitlack NCS S0300-N)</li> <li>-Faner grupp 1: Ek (03), Ask (06)</li> <li>-Faner grupp 2: Svartb. Ek (73), Mörkb. Ask (76), Vitpig. Ek (30), Vitpig. Ask (10)</li> </ul> </li> <li>För mer produktinformation se <a href="http://www.horreds.se">www.horreds.se</a></li> </ul>				
	Påbyggnadshylla 798x367x428 mm i plåt med hyllplan i vitlack alt. faner	64 xx31 <b>-0801</b>	Hyllplan vita	4 410
		64 xxxx <b>-0801</b>	Hyllplan faner gr 1	5 541
		64 xxxx <b>-0801</b>	Hyllplan faner gr 2	5 914
	Påbyggnadshylla 798x734x428 mm i plåt med hyllplan i vitlack alt. faner	64 xx31 <b>-0802</b>	Hyllplan vita	5 393
		64 xxxx <b>-0802</b>	Hyllplan faner gr 1	7 169
		64 xxxx <b>-0802</b>	Hyllplan faner gr 2	7 897
	Påbyggnadshylla 1198x367x428 mm i plåt med hyllplan i vitlack alt. faner	64 xx31 <b>-1201</b>	Hyllplan vita	6 323
		64 xxxx <b>-1201</b>	Hyllplan faner gr 1	8 517
		64 xxxx <b>-1201</b>	Hyllplan faner gr 2	9 354
	Påbyggnadshylla 1198x734x428 mm i plåt med hyllplan i vitlack alt. faner	64 xx31 <b>-1202</b>	Hyllplan vita	9 051
		64 xxxx <b>-1202</b>	Hyllplan faner gr 1	12 080
		64 xxxx <b>-1202</b>	Hyllplan faner gr 2	13 525
<b>BIBLIO BRICKOR TILL FÖRVARING I DJUP 43 CM</b> <ul style="list-style-type: none"> <li>Bricka i faner med kanter i massivträ:</li> <li>-Faner grupp 1: Ek (03), Ask (06)</li> <li>-Faner grupp 2: Svartb.Ek (73), Mörkb.Ask (76), Vitpigm.Ek (30), Vitpigm.Ask (10)</li> <li>För mer produktinformation se <a href="http://www.horreds.se">www.horreds.se</a></li> </ul>				
	Bricka 798x428x40 mm	64 xx <b>07525-080</b>	Faner grupp 1	3 928
			Faner grupp 2	4 162
	Bricka 1198x428x40 mm	64 xx <b>07525-120</b>	Faner grupp 1	4 139
			Faner grupp 2	4 369



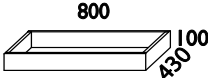
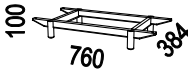
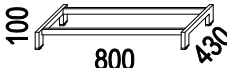


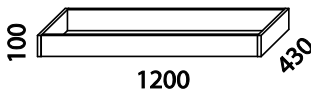
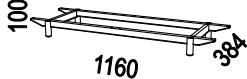
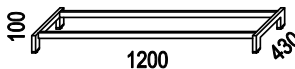

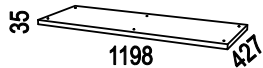
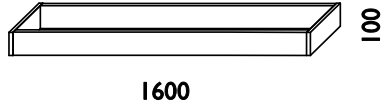
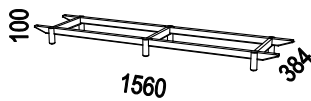
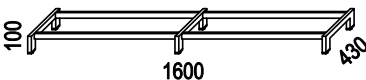

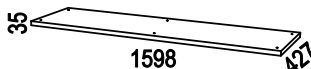
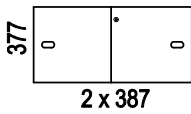
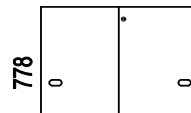
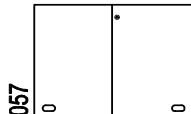
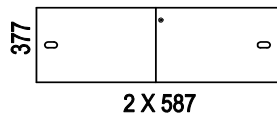
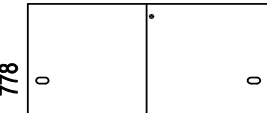
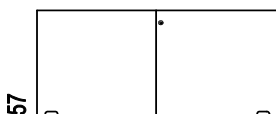
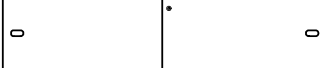

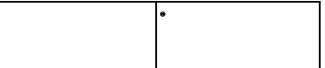
Illustration	Beskrivning	Artikelnummer	Material	Pris
<p><b>SOCKLAR</b></p> <ul style="list-style-type: none"> <li>• Passar till stommar med djup 430 mm.</li> <li>• För mer produktinformation se <a href="http://www.horreds.se">www.horreds.se</a></li> </ul> <p><b>Faner grupp 1:</b> Björk (05) Ek (03) Ask (06)</p> <p><b>Faner grupp 2:</b> Svartbetsad Ek (73) Mörkbetsad Ask (76) Vitpigmenterad Ek (30) Vitpigmenterad Ask (10)</p>  				
<b>BREDD 800 MM:</b>				
	Socket 800x100x430 mm, trä, med ställfötter	57 31 <b>70310</b> 57 xx <b>70310</b> 57 xx <b>70310</b>	Vit direktlam. Faner grupp 1 Faner grupp 2	985 1 130 1 355
	Bensocket massiv trä, höjd 100 mm.	57 03 <b>70340</b> 57 06 <b>70340</b> 57 xx <b>70340</b>	Ek Ask Faner grupp 2	2 606 2 606 2 760
	Bensocket 800x100x430 mm, stål, med ställfötter	57 31 <b>70330</b> 57 37 <b>70330</b>	Vit Svart	1 768 1 768
	Hjulsats. Grå/zink, höjd 100 mm. Till 800 mm breda stommar (4 hjul varav 2 st låsbara)	<b>39 08 28</b>	Grå/Zink	547
	Socketlskiva med ställfötter, 798x35x427 mm	57 31 <b>70381</b> 57 xx <b>70381</b> 57 xx <b>70381</b>	Vit direktlam. Faner grupp 1 Faner grupp 2	526 799 799
	Ställfotspaket (4 st)	57 00 <b>04-19</b>		193

Illustration	Beskrivning	Artikelnummer	Material	Pris
<b>BREDD 1200 MM:</b>				
	Socket 1200x100x430 mm	57 31 <b>70510</b> 57 xx <b>70510</b> 57 xx <b>70510</b>	Vit direktlam. Faner grupp 1 Faner grupp 2	1 075 1 395 1 667
	Bensocket massiv trä, höjd 100 mm.	57 03 <b>70540</b> 57 06 <b>70540</b> 57 xx <b>70540</b>	Ek Ask Faner grupp 2	3 124 3 124 3 278
	Bensocket 1200x100x430 mm, stål.	57 31 <b>70530</b> 57 37 <b>70530</b>	Vit Svart	1 874 1 874
	Hjulsats. Grå/zink, höjd 100 mm. Till 1200 mm breda stommar (5 hjul varav 2 st låsbara)	<b>39 08 28-1</b>	Grå/Zink	696
	Socketskiva med ställfötter, 1198x35x427 mm	57 31 <b>70581</b> 57 xx <b>70581</b> 57 xx <b>70581</b>	Vit direktlam. Faner grupp 1 Faner grupp 2	762 899 899
	Ställfotspaket (6 st)	57 00 <b>06-19</b>		232
<b>BREDD 1600 MM:</b>				
	Socket 1600x100x430 mm	57 31 <b>70710</b> 57 xx <b>70710</b> 57 xx <b>70710</b>	Vit direktlam. Faner grupp 1 Faner grupp 2	1 129 1 747 2 101
	Bensocket massiv trä, höjd 100 mm.	57 03 <b>70740</b> 57 06 <b>70740</b> 57 xx <b>70740</b>	Ek Ask Faner grupp 2	3 996 3 996 4 150
	Bensocket 1600x100x430 mm, stål.	57 31 <b>70730</b> 57 37 <b>70730</b>	Vit Svart	2 758 2 758
	Hjulsats. Grå/zink, höjd 100 mm. Till 1600 mm breda stommar (6 hjul varav 3 st låsbara)	<b>39 08 28-2</b>	Grå/Zink	855
	Socketskiva med ställfötter, 1598x35x427 mm	57 31 <b>70781</b> 57 xx <b>70781</b> 57 xx <b>70781</b>	Vit direktlam. Faner grupp 1 Faner grupp 2	820 999 999
	Ställfotspaket (6 st), höjd 10 mm	57 00 <b>06-19</b>		232

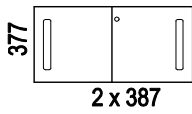
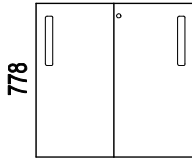
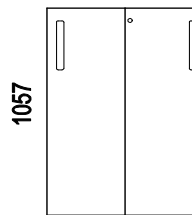
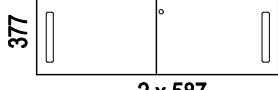
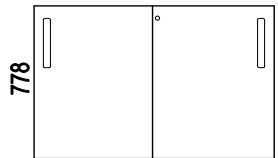
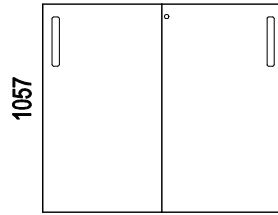
Beskrivning	Artikelnummer	Material	Pris
<b>Biblio</b> Design: Anderssen & Voll			
<p><b>Biblio DÖRRAR</b></p> <ul style="list-style-type: none"> <li>• Skjutdörrspar i lackad alternativt fanerad MDF.</li> <li>• Handtag i fanerad plåt.</li> <li>• Fronter i valfri NCS: leveranstid 6 veckor.</li> <li>• Låsbara</li> <li>• För mer produktinformation se <a href="http://www.horreds.se">www.horreds.se</a></li> </ul> <p><u>OBS! Pris avser endast dörrpar</u></p> <ul style="list-style-type: none"> <li>• Stomme och sockel beställes separat.</li> </ul>		 	
<p><b>Material:</b></p> <p><b>Fanergupp 1:</b> Ek (03) Ask (06)</p> <p><b>Fanergupp 2:</b> Svartbetsad Ek (73) Mörkbetsad Ask (76) Vitpigmenterad Ek (30) Vitpigmenterad Ask (10)</p> <p><b>Vitlack:</b> NCS S0300-N (31)</p>		<p><b>Färger handtag</b></p> <p>03 Ek 06 Ask 73 Svartbetsad Ek 76 Mörkbetsad Ask 30 Vitpigmenterad Ek 10 Vitpigmenterad Ask 31 Vit (RAL 9016)</p>	
			

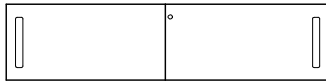
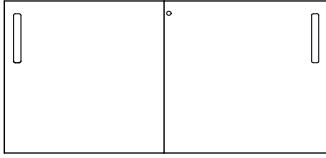
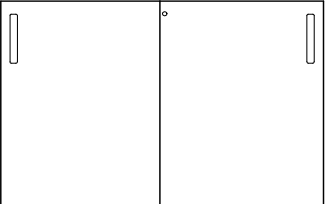
Beskrivning	Artikelnummer	Material	Pris			
<b>TILL FÖRVARING BREDD 800 MM:</b>						
 <p>377 0 0 2 x 387</p>	Biblio skjutdörrspar 1xA4-höjd. Passar till stomme 800x420x430 mm (art 71310)	64 31xx <b>713481A</b> 64 xxxx <b>713481A</b> 64 xxxx <b>713481A</b> 64 99xx <b>713481A</b>	Vitlack Faner grupp 1 Faner grupp 2 Valfri NCS	4 455 5 250 5 936 6 405		
	 <p>778 0 0 2 x 387</p>	Biblio skjutdörrspar 2xA4-höjd. Passar till stomme 800x821x430 mm (art 72310)	64 31xx <b>723481A</b> 64 xxxx <b>723481A</b> 64 xxxx <b>723481A</b> 64 99xx <b>723481A</b>	Vitlack Faner grupp 1 Faner grupp 2 Valfri NCS	4 616 5 412 6 092 6 564	
		 <p>1057 0 0 2 x 387</p>	Biblio skjutdörrspar 3xA4-höjd. Passar till stomme 800x1100x430 mm (art 73310)	64 31xx <b>733481A</b> 64 xxxx <b>733481A</b> 64 xxxx <b>733481A</b> 64 99xx <b>733481A</b>	Vitlack Faner grupp 1 Faner grupp 2 Valfri NCS	4 771 5 566 6 251 6 724
			<b>TILL FÖRVARING BREDD 1200 MM:</b>			
 <p>377 0 0 2 X 587</p>			Biblio skjutdörrspar 1xA4-höjd. Passar till stomme 1200x420x430 mm (art 71510)	64 31xx <b>715481A</b> 64 xxxx <b>715481A</b> 64 xxxx <b>715481A</b> 64 99xx <b>715481A</b>	Vitlack Faner grupp 1 Faner grupp 2 Valfri NCS	4 509 5 302 5 987 6 458
	 <p>778 0 0 2 X 587</p>		Biblio skjutdörrspar 2xA4-höjd. Passar till stomme 1200x821x430 mm (art 72510)	64 31xx <b>725481A</b> 64 xxxx <b>725481A</b> 64 xxxx <b>725481A</b> 64 99xx <b>725481A</b>	Vitlack Faner grupp 1 Faner grupp 2 Valfri NCS	4 829 5 621 6 305 6 778
		 <p>1057 0 0 2 X 587</p>	Biblio skjutdörrspar 3xA4-höjd. Passar till stomme 1200x1100x430 mm (art 73510 och 73512)	64 31xx <b>735481A</b> 64 xxxx <b>735481A</b> 64 xxxx <b>735481A</b> 64 99xx <b>735481A</b>	Vitlack Faner grupp 1 Faner grupp 2 Valfri NCS	5 038 5 832 6 515 6 988

Beskrivning	Artikelnummer	Material	Pris
<b>TILL FÖRVARING BREDD 1600 MM:</b>			
377  <b>2 X 791</b>	Biblio skjutdörrspar 1xA4-höjd. Passar till stomme 1600x420x430 mm (art 71710)	64 31xx <b>717481A</b> Vitlack 64 xxxx <b>717481A</b> Faner grupp 1 64 xxxx <b>717481A</b> Faner grupp 2 64 99xx <b>717481A</b> Valfri NCS	4 771 5 566 6 251 6 724
778  <b>2 X 791</b>	Biblio skjutdörrspar 2xA4-höjd. Passar till stomme 1600x821x430 mm (art 72710)	64 31xx <b>727481A</b> Vitlack 64 xxxx <b>727481A</b> Faner grupp 1 64 xxxx <b>727481A</b> Faner grupp 2 64 99xx <b>727481A</b> Valfri NCS	5 143 6 549 7 234 7 095
1057  <b>2 X 791</b>	Biblio skjutdörrspar 3xA4-höjd. Passar till stomme 1600x1100x430 mm (art 73710 och 73712)	64 31xx <b>737481A</b> Vitlack 64 xxxx <b>737481A</b> Faner grupp 1 64 xxxx <b>737481A</b> Faner grupp 2 64 99xx <b>737481A</b> Valfri NCS	5 543 6 841 7 526 7 493

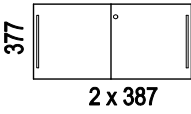
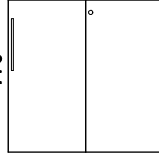
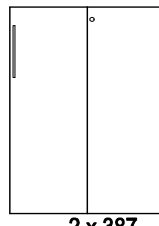
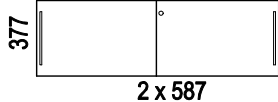
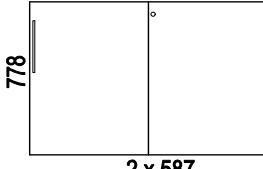
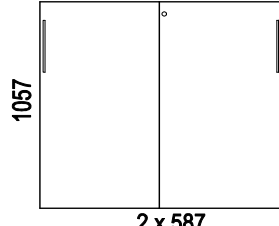
Beskrivning	Artikelnummer	Material	Pris
<b>Nomono</b> Design: Fredrik Mattson			
<p><b>Nomono DÖRRAR</b></p> <ul style="list-style-type: none"> <li>• Skjutdörrspar i lackad alternativt fanerad MDF.</li> <li>• Handtag i lackad plåt.</li> <li>• Fronter i valfri NCS: leveranstid 6 veckor.</li> <li>• Låsbara</li> <li>• För mer produktinformation se <a href="http://www.horreds.se">www.horreds.se</a></li> </ul> <p><u>OBS! Pris avser endast dörrpar</u></p> <ul style="list-style-type: none"> <li>• Stomme och sockel beställs separat.</li> </ul>		 	
<p><b>Material:</b></p> <p><b>Fanergrupp 1:</b></p> <p>Björk (05)</p> <p>Ek (03)</p> <p>Ask (06)</p> <p><b>Fanergrupp 2:</b></p> <p>Svartbetsad Ek (73)</p> <p>Mörkbetsad Ask (76)</p> <p>Vitpigmenterad Ek (30)</p> <p>Vitpigmenterad Ask (10)</p> <p><b>Vitlack:</b></p> <p>NCS S0300-N (31)</p>		<p><b>Färger handtag / närmaste NCS</b></p> <p><b>31</b> Vit S 0300-N</p> <p><b>37</b> Svart S 9000-N</p> <p><b>32</b> Gul S 1070-Y</p> <p><b>36</b> Grön S 2570-G30Y</p> <p><b>33</b> Röd S 1580-Y80R</p> <p><b>35</b> Blå S 0540-B30G</p> <p><b>42</b> Orange S 1080-Y50R</p> <p><b>xx</b> *Ljusbrun Elmosoft 54035</p> <p>* tilläggskostnad 600:-</p>	
			



Beskrivning	Artikelnummer	Material	Pris		
<b>TILL FÖRVARING BREDD 800 MM:</b>					
 <p>377 2 x 387</p>	Nomono skjutdörrspar 1xA4-höjd. Passar till stomme 800x420x430 mm (art 71310)	53 31xx <b>713381A</b> 53 xxxx <b>713381A</b> 53 xxxx <b>713381A</b> 53 99xx <b>713381A</b>	Vitlack 4 210 Faner grupp 1 4 993 Faner grupp 2 5 665 Valfri NCS 6 125		
	 <p>778 2 x 387</p>	Nomono skjutdörrspar 2xA4-höjd. Passar till stomme 800x821x430 mm (art 72310)	53 31xx <b>723381A</b> 53 xxxx <b>723381A</b> 53 xxxx <b>723381A</b> 53 99xx <b>723381A</b>	Vitlack 4 370 Faner grupp 1 5 150 Faner grupp 2 5 820 Valfri NCS 6 283	
		 <p>1057 2 x 387</p>	Nomono skjutdörrspar 3xA4-höjd. Passar till stomme 800x1100x430 mm (art 73310)	53 31xx <b>733381A</b> 53 xxxx <b>733381A</b> 53 xxxx <b>733381A</b> 53 99xx <b>733381A</b>	Vitlack 4 524 Faner grupp 1 5 305 Faner grupp 2 5 973 Valfri NCS 6 439
			<b>TILL FÖRVARING BREDD 1200 MM:</b>		
 <p>377 2 x 587</p>			Nomono skjutdörrspar 1xA4-höjd. Passar till stomme 1200x420x430 mm (art 71510)	53 31xx <b>715381A</b> 53 xxxx <b>715381A</b> 53 xxxx <b>715381A</b> 53 99xx <b>715381A</b>	Vitlack 4 267 Faner grupp 1 5 044 Faner grupp 2 5 716 Valfri NCS 6 177
	 <p>778 2 x 587</p>		Nomono skjutdörrspar 2xA4-höjd. Passar till stomme 1200x821x430 mm (art 72510)	53 31xx <b>725381A</b> 53 xxxx <b>725381A</b> 53 xxxx <b>725381A</b> 53 99xx <b>725381A</b>	Vitlack 4 577 Faner grupp 1 5 355 Faner grupp 2 6 027 Valfri NCS 6 492
		 <p>1057 2 x 587</p>	Nomono skjutdörrspar 3xA4-höjd. Passar till stomme 1200x1100x430 mm (art 73510 och 73512)	53 31xx <b>735381A</b> 53 xxxx <b>735381A</b> 53 xxxx <b>735381A</b> 53 99xx <b>735381A</b>	Vitlack 4 785 Faner grupp 1 5 564 Faner grupp 2 6 236 Valfri NCS 6 696

Beskrivning	Artikelnummer	Material	Pris		
<b>TILL FÖRVARING BREDD 1600 MM:</b>					
 <p>377 2 x 791</p>	Nomono skjutdörrspar 1xA4-höjd. Passar till stomme 1600x420x430 mm (art 71710)	53 31xx <b>717381A</b> Vitlack 53 xxxx <b>717381A</b> Faner grupp 1 53 xxxx <b>717381A</b> Faner grupp 2 53 99xx <b>717381A</b> Valfri NCS	4 524 5 305 5 973 6 439		
	 <p>778 2 x 791</p>	Nomono skjutdörrspar 2xA4-höjd. Passar till stomme 1600x821x430 mm (art 72710)	53 31xx <b>727381A</b> Vitlack 53 xxxx <b>727381A</b> Faner grupp 1 53 xxxx <b>727381A</b> Faner grupp 2 53 99xx <b>727381A</b> Valfri NCS	4 891 6 265 6 937 6 804	
		 <p>1057 2 x 791</p>	Nomono skjutdörrspar 3xA4-höjd. Passar till stomme 1600x1100x430 mm (art 73710 och 73712)	53 31xx <b>737381A</b> Vitlack 53 xxxx <b>737381A</b> Faner grupp 1 53 xxxx <b>737381A</b> Faner grupp 2 53 99xx <b>737381A</b> Valfri NCS	5 282 6 554 7 225 7 193

Beskrivning	Artikelnummer	Material	Pris
<b>VX</b>			
<b>VX DÖRRAR</b>			
<ul style="list-style-type: none"> <li>• Skjutdörrspar i direktlaminatbelagd spånskiva alternativt fanerad MDF.</li> <li>• Bygelhandtag</li> <li>• Fronter i valfri NCS (lackad på MDF): leveranstid 6 veckor.</li> <li>• Låsbara</li> <li>• För mer produktinformation se <a href="http://www.horreds.se">www.horreds.se</a></li> </ul>			
<p><u>OBS! Pris avser endast dörrpar</u></p> <ul style="list-style-type: none"> <li>• Stomme och sockel beställs separat.</li> </ul>			
<p><b>Material:</b></p> <p><b>Fanergrupp 1:</b></p> <p>Björk (05)</p> <p>Ek (03)</p> <p>Ask (06)</p> <p><b>Fanergrupp 2:</b></p> <p>Svartbetsad Ek (73)</p> <p>Mörkbetsad Ask (76)</p> <p>Vitpigmenterad Ek (30)</p> <p>Vitpigmenterad Ask (10)</p> <p><b>Vit direktlaminat:</b></p> <p>Närmaste NCS: S0300-N (31)</p>		<p><b>Färger handtag</b></p> <p><b>31</b> Vit</p> <p><b>37</b> Svart</p> <p><b>17</b> Rostfri look (Zamak)</p>	
			

Beskrivning	Artikelnummer	Material	Pris			
<b>TILL FÖRVARING BREDD 800 MM:</b>						
 <p>377 2 x 387</p>	VX skjutdörrspar 1xA4-höjd. Passar till stomme 800x420x430 mm (art 71310)	34 31xx <b>713481A</b> 34 xxxx <b>713481A</b> 34 xxxx <b>713481A</b> 34 99xx <b>713481A</b>	Vit direktlaminat Faner grupp 1 Faner grupp 2 Valfri NCS	2 269 3 995 4 663 4 184		
	 <p>778 2 x 387</p>	VX skjutdörrspar 2xA4-höjd. Passar till stomme 800x821x430 mm (art 72310)	34 31xx <b>723481A</b> 34 xxxx <b>723481A</b> 34 xxxx <b>723481A</b> 34 99xx <b>723481A</b>	Vit direktlaminat Faner grupp 1 Faner grupp 2 Valfri NCS	2 396 4 144 4 815 4 311	
		 <p>1057 2 x 387</p>	VX skjutdörrspar 3xA4-höjd. Passar till stomme 800x1100x430 mm (art 73310)	34 31xx <b>733481A</b> 34 xxxx <b>733481A</b> 34 xxxx <b>733481A</b> 34 99xx <b>733481A</b>	Vit direktlaminat Faner grupp 1 Faner grupp 2 Valfri NCS	2 497 4 296 4 963 4 410
			<b>TILL FÖRVARING BREDD 1200 MM:</b>			
 <p>377 2 x 587</p>			VX skjutdörrspar 1xA4-höjd. Passar till stomme 1200x420x430 mm (art 71510)	34 31xx <b>715481A</b> 34 xxxx <b>715481A</b> 34 xxxx <b>715481A</b> 34 99xx <b>715481A</b>	Vit direktlaminat Faner grupp 1 Faner grupp 2 Valfri NCS	2 323 4 043 4 715 4 236
	 <p>778 2 x 587</p>		VX skjutdörrspar 2xA4-höjd. Passar till stomme 1200x821x430 mm (art 72510)	34 31xx <b>725481A</b> 34 xxxx <b>725481A</b> 34 xxxx <b>725481A</b> 34 99xx <b>725481A</b>	Vit direktlaminat Faner grupp 1 Faner grupp 2 Valfri NCS	2 522 4 343 5 013 4 431
		 <p>1057 2 x 587</p>	VX skjutdörrspar 3xA4-höjd. Passar till stomme 1200x1100x430 mm (art 73510 och 73512)	34 31xx <b>735481A</b> 34 xxxx <b>735481A</b> 34 xxxx <b>735481A</b> 34 99xx <b>735481A</b>	Vit direktlaminat Faner grupp 1 Faner grupp 2 Valfri NCS	2 672 4 547 5 215 4 586

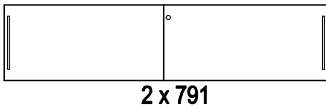
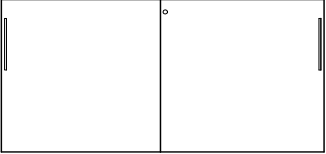
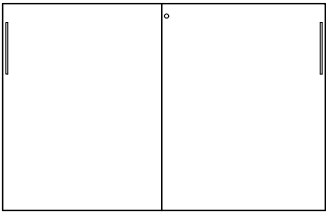
Beskrivning	Artikelnummer	Material	Pris			
<b>TILL FÖRVARING BREDD 1600 MM:</b>						
 <p>377 2 x 791</p>	VX skjutdörrspar 1xA4-höjd. Passar till stomme 1600x420x430 mm (art 71710)	34 31xx <b>717481A</b> 34 <b>717481A</b> 34 <b>717481A</b> 34 <b>717481A</b>	Vit direktlaminat Faner grupp 1 Faner grupp 2 Valfri NCS	2 445 4 296 4 963 4 363		
	 <p>778 2 x 791</p>	VX skjutdörrspar 2xA4-höjd. Passar till stomme 1600x821x430 mm (art 72710)	34 31xx <b>727481A</b> 34 xxxx <b>727481A</b> 34 xxxx <b>727481A</b> 34 99xx <b>727481A</b>	Vit direktlaminat Faner grupp 1 Faner grupp 2 Valfri NCS	2 672 5 220 5 891 4 586	
		 <p>1057 2 x 791</p>	VX skjutdörrspar 3xA4-höjd. Passar till stomme 1600x1100x430 mm (art 73710 och 73712)	34 31xx <b>737481A</b> 34 xxxx <b>737481A</b> 34 xxxx <b>737481A</b> 34 99xx <b>737481A</b>	Vit direktlaminat Faner grupp 1 Faner grupp 2 Valfri NCS	2 971 5 495 6 163 4 886

Illustration	Beskrivning	Artikelnummer	Material	Pris
<b>Siglo</b> Design: Henrik Schulz				
	<p><b>Siglo I FÖRVARING</b></p> <ul style="list-style-type: none"> <li>• Stomme i direktlaminatbelagd alt fanerad spånplatta</li> <li>• Dörrar i vit direktlaminat alt fanerad MDF.</li> <li>• Rygg i direktlaminat.</li> <li>• Fungerar även som rumsavdelare.</li> <li>• Hyllplan är fasta.</li> <li>• Fronter i valfri NCS (lackad på MDF): leveranstid 6 veckor.</li> <li>• Låsbart.</li> <li>• Ställfötter i botten. Sockel som tillval.</li> <li>• För mer produktinformation; se <a href="http://www.horreds.se">www.horreds.se</a></li> </ul>			
<p><u>Material:</u></p> <p><b>Fanergrupp 1:</b>                  Björk (05)                  Ek (03)                  Ask (06)</p> <p><b>Fanergrupp 2:</b>                  Svartbetsad Ek (73)                  Mörkbetsad Ask (76)                  Vitpigmenterad Ek (30)                  Vitpigmenterad Ask (10)</p> <p><b>Vit direktlaminat:</b>                  Närmaste NCS: S0300-N</p>		<p><u>Handtag standard:</u></p> <p>31 Vit plast                  37 Svart plast</p> <p><u>Handtag mot tilläggskostnad:</u></p> <p>16 Mässing                  17 Rostfritt</p>		
<p><b>Tillval:</b></p> <ul style="list-style-type: none"> <li>• Handtag i mässing, rostfritt eller färgad metall: Tillägg 2237:-/skåp</li> <li>• Dörrpar i valfri NCS. Tillägg 2063:-. Leveranstid 6 veckor.</li> </ul>				
<b>BREDD 800 MM:</b>			Stomme / dörrar	
	<p>Stomme 800x420x430 mm (art 71310)                  inklusive skjutdörrar (art 713081A)                  och ställfötter (art 600004-19).</p>	<p>60 3131xx <b>S1A1</b>                  60 31xxxx <b>S1A1</b>                  60 31xxxx <b>S1A1</b>                  60 xx31xx <b>S1A1</b>                  60 xx31xx <b>S1A1</b>                  60 xxxxxx <b>S1A1</b>                  60 xxxxxx <b>S1A1</b></p>	<p>Vit / Vit                  Vit / Faner grupp 1                  Vit / Faner grupp 2                  Faner grupp 1 / Vit                  Faner grupp 2 / Vit                  Faner/Faner grupp 1                  Faner/Faner grupp 2</p>	<p>6 497                  8 432                  9 183                  8 666                  9 611                  10 743                  12 498</p>
	<p>Stomme 800x821x430 mm (art 72310)                  inklusive skjutdörrar (art 723081A)                  och ställfötter (art 600004-19).</p>	<p>60 3131xx <b>S1A2</b>                  60 31xxxx <b>S1A2</b>                  60 31xxxx <b>S1A2</b>                  60 xx31xx <b>S1A2</b>                  60 xx31xx <b>S1A2</b>                  60 xxxxxx <b>S1A2</b>                  60 xxxxxx <b>S1A2</b></p>	<p>Vit / Vit                  Vit / Faner grupp 1                  Vit / Faner grupp 2                  Faner grupp 1 / Vit                  Faner grupp 2 / Vit                  Faner/Faner grupp 1                  Faner/Faner grupp 2</p>	<p>7 561                  9 517                  10 274                  10 562                  11 858                  12 667                  14 773</p>

Illustration	Beskrivning	Artikelnummer	Material	Pris
	Stomme 800x1100x430 mm (art 73310) inklusive skjutdörrar (art 733081A) och ställfötter (art 600004-19).	60 3131xx <b>S1A3</b>	Vit / Vit	8 353
		60 31xxxx <b>S1A3</b>	Vit / Faner grupp 1	10 374
		60 31xxxx <b>S1A3</b>	Vit / Faner grupp 2	11 129
		60 xx31xx <b>S1A3</b>	Faner grupp 1 / Vit	13 443
		60 xx31xx <b>S1A3</b>	Faner grupp 2 / Vit	15 293
		60 xxxxxx <b>S1A3</b>	Faner/Faner grupp 1	15 611
		60 xxxxxx <b>S1A3</b>	Faner/Faner grupp 2	18 271
	Tillägg för sockel 800x100x430 mm istället för ställfötter	60 31 <b>70310</b>	Vit direktlam.	968
		60 xx <b>70310</b>	Faner grupp 1	1 068
		60 xx <b>70310</b>	Faner grupp 2	1 274
<b>BREDD 1200 MM:</b>				
	Stomme 1200x420x430 mm (art 71510) inklusive skjutdörrar (art 715081A) och ställfötter (art 600006-19).	60 3131xx <b>S1B1</b>	Vit / Vit	7 377
		60 31xxxx <b>S1B1</b>	Vit / Faner grupp 1	9 310
		60 31xxxx <b>S1B1</b>	Vit / Faner grupp 2	10 061
		60 xx31xx <b>S1B1</b>	Faner grupp 1 / Vit	10 600
		60 xx31xx <b>S1B1</b>	Faner grupp 2 / Vit	11 921
		60 xxxxxx <b>S1B1</b>	Faner/Faner grupp 1	12 676
		60 xxxxxx <b>S1B1</b>	Faner/Faner grupp 2	14 805
	Stomme 1200x821x430 mm (art 72510) inklusive skjutdörrar (art 725081A) och ställfötter (art 600006-19).	60 3131xx <b>S1B2</b>	Vit / Vit	9 029
		60 31xxxx <b>S1B2</b>	Vit / Faner grupp 1	11 072
		60 31xxxx <b>S1B2</b>	Vit / Faner grupp 2	11 826
		60 xx31xx <b>S1B2</b>	Faner grupp 1 / Vit	13 287
		60 xx31xx <b>S1B2</b>	Faner grupp 2 / Vit	15 101
		60 xxxxxx <b>S1B2</b>	Faner/Faner grupp 1	15 485
		60 xxxxxx <b>S1B2</b>	Faner/Faner grupp 2	18 105
	Stomme 1200x1100x430 mm (art 73510) inklusive skjutdörrar (art 735081A) och ställfötter (art 600006-19).	60 3131xx <b>S1B3</b>	Vit / Vit	9 197
		60 31xxxx <b>S1B3</b>	Vit / Faner grupp 1	11 353
		60 31xxxx <b>S1B3</b>	Vit / Faner grupp 2	12 106
		60 xx31xx <b>S1B3</b>	Faner grupp 1 / Vit	13 970
		60 xx31xx <b>S1B3</b>	Faner grupp 2 / Vit	15 893
		60 xxxxxx <b>S1B3</b>	Faner/Faner grupp 1	16 286
		60 xxxxxx <b>S1B3</b>	Faner/Faner grupp 2	19 016

Illustration	Beskrivning	Artikelnummer	Material	Pris
	Stomme 1200x1100x430 mm med garderobsdel (art 73512) inklusive skjutdörrar (art 735081A) och ställfötter (art 600006-19).	60 3131xx <b>S1BG</b>	Vit / Vit	12 503
		60 31xxxx <b>S1BG</b>	Vit / Faner grupp 1	14 661
		60 31xxxx <b>S1BG</b>	Vit / Faner grupp 2	15 414
		60 xx31xx <b>S1BG</b>	Faner grupp 1 / Vit	16 641
		60 xx31xx <b>S1BG</b>	Faner grupp 2 / Vit	19 100
		60 xxxxxx <b>S1BG</b>	Faner/Faner grupp 1	18 960
		60 xxxxxx <b>S1BG</b>	Faner/Faner grupp 2	22 224
	Tillägg för sockel 1200x100x430 mm istället för ställfötter	60 31 <b>70510</b>	Vit direktlam.	1 052
		60 xx <b>70510</b>	Faner grupp 1	1 302
		60 xx <b>70510</b>	Faner grupp 2	1 569
<b>BREDD 1600 MM:</b>				
	Stomme 1600x420x430 mm (art 71710) inklusive skjutdörrar (art 717081A) och ställfötter (art 600006-19).	60 3131xx <b>S1C1</b>	Vit / Vit	8 393
		60 31xxxx <b>S1C1</b>	Vit / Faner grupp 1	10 469
		60 31xxxx <b>S1C1</b>	Vit / Faner grupp 2	11 222
		60 xx31xx <b>S1C1</b>	Faner grupp 1 / Vit	12 119
		60 xx31xx <b>S1C1</b>	Faner grupp 2 / Vit	13 715
		60 xxxxxx <b>S1C1</b>	Faner/Faner grupp 1	14 345
		60 xxxxxx <b>S1C1</b>	Faner/Faner grupp 2	16 753
	Stomme 1600x821x430 mm (art 72710) inklusive skjutdörrar (art 727081A) och ställfötter (art 600006-19).	60 3131xx <b>S1C2</b>	Vit / Vit	10 314
		60 31xxxx <b>S1C2</b>	Vit / Faner grupp 1	12 441
		60 31xxxx <b>S1C2</b>	Vit / Faner grupp 2	13 193
		60 xx31xx <b>S1C2</b>	Faner grupp 1 / Vit	15 495
		60 xx31xx <b>S1C2</b>	Faner grupp 2 / Vit	17 119
		60 xxxxxx <b>S1C2</b>	Faner/Faner grupp 1	17 782
		60 xxxxxx <b>S1C2</b>	Faner/Faner grupp 2	20 213



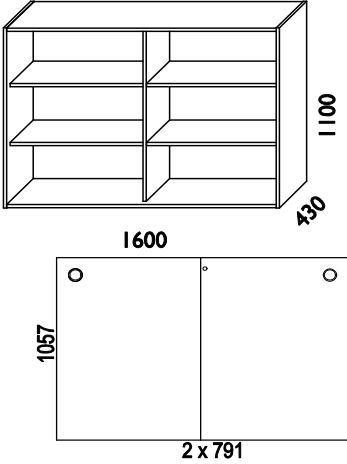
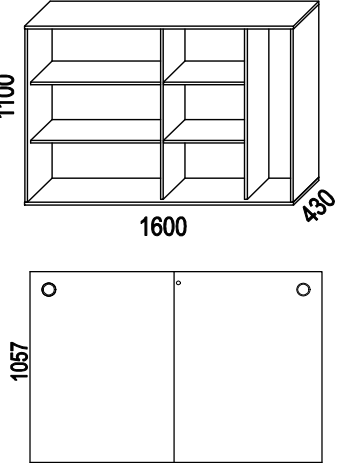
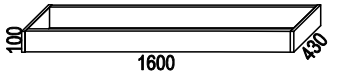
Illustration	Beskrivning	Artikelnummer	Material	Pris
	<p>Stomme 1600x1100x430 mm (art 73710) inklusive skjutdörrar (art 737081A) och ställfötter (art 600006-19).</p>	60 3131xx <b>S1C3</b>	Vit / Vit	11 370
		60 31xxxx <b>S1C3</b>	Vit / Faner grupp 1	14 203
		60 31xxxx <b>S1C3</b>	Vit / Faner grupp 2	14 952
		60 xx31xx <b>S1C3</b>	Faner grupp 1 / Vit	16 894
		60 xx31xx <b>S1C3</b>	Faner grupp 2 / Vit	19 314
		60 xxxxxx <b>S1C3</b>	Faner/Faner grupp 1	19 931
		60 xxxxxx <b>S1C3</b>	Faner/Faner grupp 2	23 159
	<p>Stomme 1600x1100x430 mm med garderobsdelen (art 73712) inklusive skjutdörrar (art 737081A) och ställfötter (art 600006-19).</p>	60 3131xx <b>S1CG</b>	Vit / Vit	13 374
		60 31xxxx <b>S1CG</b>	Vit / Faner grupp 1	16 202
		60 31xxxx <b>S1CG</b>	Vit / Faner grupp 2	16 958
		60 xx31xx <b>S1CG</b>	Faner grupp 1 / Vit	19 174
		60 xx31xx <b>S1CG</b>	Faner grupp 2 / Vit	23 025
		60 xxxxxx <b>S1CG</b>	Faner/Faner grupp 1	23 021
		60 xxxxxx <b>S1CG</b>	Faner/Faner grupp 2	26 875
	<p>Tillägg för sockel 1600x100x430 mm istället för ställfötter</p>	60 31 <b>70710</b>	Vit direktlam.	1 106
		60 xx <b>70710</b>	Faner grupp 1	1 662
		60 xx <b>70710</b>	Faner grupp 2	2 009




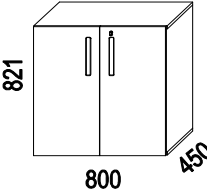
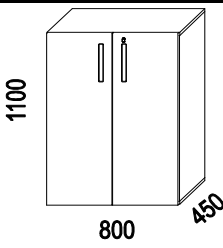
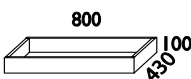
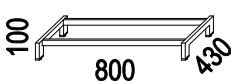
Illustration	Beskrivning	Artikelnummer	Material	Pris																											
<b>Nomono</b> Design: Fredrik Mattson																															
<div style="display: flex; justify-content: space-between; align-items: flex-start;"> <div style="width: 25%;">  </div> <div style="width: 50%;"> <p><b>Nomono</b> SLAGDÖRRSSKÅP</p> <ul style="list-style-type: none"> <li>• Stomme i direktlaminatbelagd alternativt fanerad spånplatta.</li> <li>• Utanpåliggande slagdörrar i lackad alt fanerad MDF. Öppningsbara 110°.</li> <li>• Låsbart.</li> <li>• Rygg i direktlaminat.</li> <li>• Fungerar även som rumsavdelare.</li> <li>• Hyllplan är fasta.</li> <li>• Fronter i valfri NCS: leveranstid 6 veckor.</li> <li>• Sockel beställs separat.</li> <li>• För mer produktinformation se <a href="http://www.horreds.se">www.horreds.se</a></li> </ul> <p><b>Material:</b></p> <p><b>Fanergrupp 1:</b>            Björk (05)            Ek (03)            Ask (06)</p> <p><b>Fanergrupp 2:</b>            Svartbetsad Ek (73)            Mörkbetsad Ask (76)            Vitpigmenterad Ek (30)            Vitpigmenterad Ask (10)</p> <p><b>Vit direktlaminat och vitlack:</b>            NCS S0300-N (31)</p> </div> <div style="width: 20%; text-align: right;">     </div> </div>																															
<p style="text-align: right;"><b>Färger handtag / närmaste NCS</b></p> <table style="width: 100%; border: none;"> <tr><td style="width: 10%;"><b>31</b></td><td style="width: 10%;">Vit</td><td style="width: 10%;">S 0300-N</td></tr> <tr><td><b>37</b></td><td>Svart</td><td>S 9000-N</td></tr> <tr><td><b>32</b></td><td>Gul</td><td>S 1070-Y</td></tr> <tr><td><b>36</b></td><td>Grön</td><td>S 2570-G30Y</td></tr> <tr><td><b>33</b></td><td>Röd</td><td>S 1580-Y80R</td></tr> <tr><td><b>35</b></td><td>Blå</td><td>S 0540-B30G</td></tr> <tr><td><b>42</b></td><td>Orange</td><td>S 1080-Y50R</td></tr> <tr><td><b>xx</b></td><td>*Ljusbrun Elmosoft</td><td>54035</td></tr> <tr><td></td><td colspan="2" style="text-align: right;">* tilläggskostnad 600:-</td></tr> </table>					<b>31</b>	Vit	S 0300-N	<b>37</b>	Svart	S 9000-N	<b>32</b>	Gul	S 1070-Y	<b>36</b>	Grön	S 2570-G30Y	<b>33</b>	Röd	S 1580-Y80R	<b>35</b>	Blå	S 0540-B30G	<b>42</b>	Orange	S 1080-Y50R	<b>xx</b>	*Ljusbrun Elmosoft	54035		* tilläggskostnad 600:-	
<b>31</b>	Vit	S 0300-N																													
<b>37</b>	Svart	S 9000-N																													
<b>32</b>	Gul	S 1070-Y																													
<b>36</b>	Grön	S 2570-G30Y																													
<b>33</b>	Röd	S 1580-Y80R																													
<b>35</b>	Blå	S 0540-B30G																													
<b>42</b>	Orange	S 1080-Y50R																													
<b>xx</b>	*Ljusbrun Elmosoft	54035																													
	* tilläggskostnad 600:-																														
	Förvaring 800x821x450 mm. 2 A4-höjd med låsbart slagdörrspar, utan mellanvägg.  <i>Tillägg för dörrar i valfri NCS</i>	53 31xx <b>72340</b> 53 xxxx <b>72340</b> 53 xxxx <b>72340</b>	Vit dir.lam/vitlack Faner grupp 1 Faner grupp 2	8 601 11 197 13 176 1 165																											
	Förvaring 800x1100x450 mm. 3 A4-höjd med låsbart slagdörrspar, utan mellanvägg.  <i>Tillägg för dörrar i valfri NCS</i>	53 31xx <b>73340</b> 53 xxxx <b>73340</b> 53 xxxx <b>73340</b>	Vit dir.lam/vitlack Faner grupp 1 Faner grupp 2	9 578 12 531 14 441 1 165																											
	Sockel 800x100x430 mm	57 31 <b>70310</b> 57 xxxx <b>70310</b> 57 xxxx <b>70310</b>	Vit direktlam. Faner grupp 1 Faner grupp 2	985 1 130 1 355																											
	Bensockel 800x100x430 mm, stål.	57 31 <b>70330</b> 57 37 <b>70330</b>	Vit Svart	1 768 1 768																											




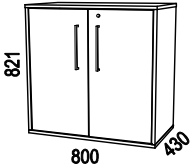
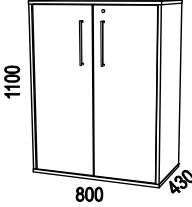
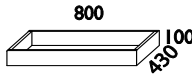
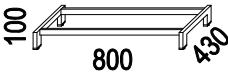




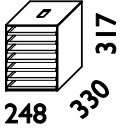



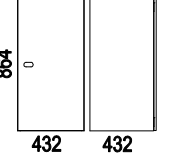
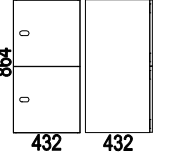
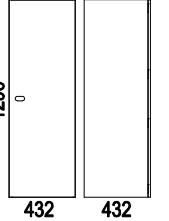
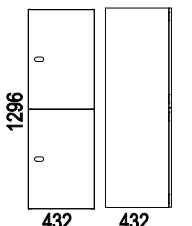
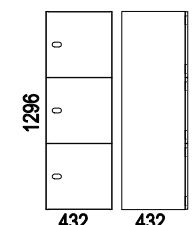
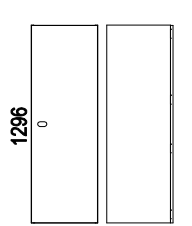
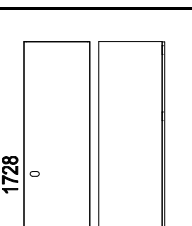
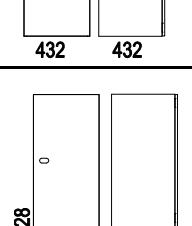
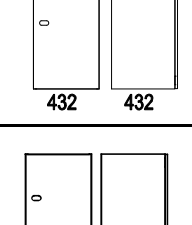
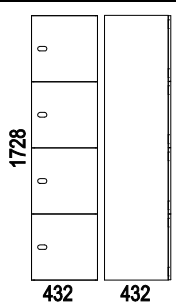
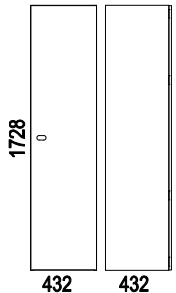
Illustration	Beskrivning	Artikelnummer	Material	Pris
<b>VX</b>				
	<p><b>VX SLAGDÖRRSSKÅP</b></p> <ul style="list-style-type: none"> <li>• Stomme i direktlaminatbelagd alt fanerad spånplatta.</li> <li>• Innanförliggande slagdörrar direktlaminatbelagd spånplatta alt fanerad MDF.</li> <li>• Låsbart.</li> <li>• Rygg i direktlaminat.</li> <li>• Fungerar även som rumsavdelare.</li> <li>• Hyllplan är fasta.</li> <li>• Fronter i valfri NCS: leveranstid 6 veckor.</li> <li>• Sockel beställes separat.</li> <li>• För mer produktinformation se <a href="http://www.horreds.se">www.horreds.se</a></li> </ul> <p><b>Material:</b></p> <p>Fanergrupp 1: björk (05), ek (03), ask (06)</p> <p>Fanergrupp 2: svartb.ek (73), mörkb.ask (76), vitp.ek (30), vitp.ask (10)</p> <p>Vit direktlaminat: närmaste NCS S0300-N (31)</p>		 	
			<b>Färger handtag</b>	
			31 Vit	
			37 Svart	
			17 Rostfri look (Zamak)	
	Förvaring 800x821x430 mm. 2 A4-höjd med låsbart slagdörrspar, utan mellanvägg. <i>Tillägg för dörrar i valfri NCS</i>	34 31xx <b>72330</b> 34 xxxx <b>72330</b> 34 xxxx <b>72330</b>	Vit direktlaminat Fanergrupp 1 Fanergrupp 2	5 840 10 238 11 635 1 913
	Förvaring 800x1100x430 mm. 3 A4-höjd med låsbart slagdörrspar, utan mellanvägg. <i>Tillägg för dörrar i valfri NCS</i>	34 31xx <b>73330</b> 34 xxxx <b>73330</b> 34 xxxx <b>73330</b>	Vit direktlaminat Fanergrupp 1 Fanergrupp 2	6 241 10 989 12 900 1 913
	Sockel 800x100x430 mm	57 31 <b>70310</b> 57 xx <b>70310</b> 57 xx <b>70310</b>	Vit direktlam. Faner grupp 1 Faner grupp 2	985 1 130 1 355
	Bensockel 800x100x430 mm, stål.	57 31 <b>70330</b> 57 37 <b>70330</b>	Vit Svart	1 768 1 768
	Hjulsats. Grå/zink, höjd 100 mm. Till 800 mm breda stommar (4 hjul varav 2 st låsbara)	<b>39 08 28</b>	Grå/Zink	575
	Sockelskiva med ställfötter, 798x35x427 mm	57 31 <b>70381</b> 57 xx <b>70381</b> 57 xx <b>70381</b>	Vit direktlam. Faner grupp 1 Faner grupp 2	526 799 799
	Ställfotspaket (4 st), höjd 10 mm	57 00 <b>04</b>		193

Illustration	Beskrivning	Artikelnummer	Material	Pris
<b>TILLBEHÖR TILL FÖRVARING 43 CM DJUP</b>				
• För mer produktinformation se <a href="http://www.horreds.se">www.horreds.se</a>				
	Insats i direktlaminat med lackade lådfronter. 3 st lådor varav översta lådan låsbar. Inkl pennfack. B364,5xH330xD337 mm  <i>Passar ej till VX med skjutdörrar.</i>	57 31 <b>076</b>	Vit/Vitlack fronter	2 929
		57 3199 <b>076</b>	Vit/Valfri NCS fronter	3 826
	Hängmappslåda av metall på expansion Passar till samtliga skjutdörrsskåp samt till Nomono slagdörrsskåp. Ej för placering överst i förvaringar högre än 2xA4.	57 31 <b>03160</b>	Vit	1 464
	C4-kassett. Inkl sju brevbackar. Svart	50 047 <b>134</b>	Svart	581

BIBLIO	Design: Anderssen & Voll
<p><b>Biblio Personlig Förvaring</b></p> <ul style="list-style-type: none"> <li>• Stomme i vit direktlaminatbelagd spånplatta</li> <li>• Djup 432 mm som standard. Djup 500 mm mot tillägg.</li> <li>• Dörrar i faner, vitlack samt valfri NCS.</li> <li>• Urtag för handtag, med bakomliggande platta i faner alternativt vit plåt</li> <li>• Dörrar har dämpade gångjärn</li> <li>• Elektroniska lås: Mifare 13,56 MHz.</li> <li>• Användarkort Mifare ingår ej, beställs separat.</li> <li>• Nätverksbaserade lås mot offert</li> <li>• Märkning av skåp mot offert</li> <li>• Flyttbara hyllplan beställs separat</li> <li>• Sockel beställs separat</li> <li>• Täcksivor och krönsivor som tillval</li> <li>• Skall förankras i vägg p.g.a. tipprisk</li> <li>• Vid beställning ange om dörrar skall vara höger- (H) eller vänsterhängda (V)</li> <li>• För mer produktinformation se <a href="http://www.horreds.se">www.horreds.se</a></li> </ul>	
<p><b>Stommar:</b> Vit direktlaminat, närmaste NCS S0300-N (31).  <b>Dörrar vitlack:</b> Närmaste NCS S0300-N (31).  <b>Dörrar kulörlack:</b> Valfri NCS (99).  <b>Dörrar faner grupp 1:</b> Ek (03), Ask (06).  <b>Dörrar faner grupp 2:</b> Svartb.Ek (73), Vitpigm.Ek (30), Mörkb.Ask (76), Vitpigm.Ask (10), Betsad ask Burgundy (C8), Betsad ask Conifer (D3), Betsad ask Smokey Blue (D4).</p>	
 	

		Utförande dörrar	Artikelnummer	Vit	NCS	Faner gr 1	Faner gr 2
	Förvaring vit direktlam. 432x432x432 mm inkl 1 st dörr <i>Tillägg för djup 500 mm</i>	Ej låsbart Elektr.lås Kodlås Cylinderlås	64 xx xx <b>111H/V</b> 64 xx xx <b>111AH/V</b> 64 xx xx <b>111BH/V</b> 64 xx xx <b>111CH/V</b> 211xH/V	2 848 4 878 3 455 3 241 421	3 197 5 225 3 805 3 587 421	3 109 5 137 3 719 3 500 421	3 284 5 312 3 892 3 675 421
	Förvaring vit direktlam. 432x864x432 mm inkl 1 st dörr. Hyllplan ingår ej, beställs separat <i>Tillägg för djup 500 mm</i>	Ej låsbart Elektr.lås Kodlås Cylinderlås	64 xx xx <b>121H/V</b> 64 xx xx <b>121AH/V</b> 64 xx xx <b>121BH/V</b> 64 xx xx <b>121CH/V</b> 221xH/V	3 197 5 225 3 805 3 587 509	3 719 5 747 4 329 4 112 509	3 587 5 619 4 199 3 982 509	3 827 5 859 4 437 4 222 509
	Förvaring vit direktlam. 432x864x432 mm inkl 2 st dörrar och 1 st fast hyllplan. <i>Tillägg för djup 500 mm</i>	Ej låsbart Elektr.lås Kodlås Cylinderlås	64 xx xx <b>122H/V</b> 64 xx xx <b>122AH/V</b> 64 xx xx <b>122BH/V</b> 64 xx xx <b>122CH/V</b> 222xH/V	4 415 8 473 5 634 5 198 509	5 113 9 172 6 332 5 896 509	4 851 8 910 6 071 5 634 509	5 198 9 258 6 419 5 983 509
	Förvaring vit direktlam. 432x1296x432 mm inkl 1 st dörr. Hyllplan ingår ej, beställs separat. <i>Tillägg för djup 500 mm</i>	Ej låsbart Elektr.lås Kodlås Cylinderlås	64 xx xx <b>131H/V</b> 64 xx xx <b>131AH/V</b> 64 xx xx <b>131BH/V</b> 64 xx xx <b>131CH/V</b> 231xH/V	4 155 6 185 4 763 4 549 604	4 851 6 880 5 462 5 243 604	4 895 6 925 5 504 5 287 604	5 199 7 232 5 809 5 594 604

		Utförande dörra		Artikelnummer	Vit	NCS	Faner gr 1	Faner gr 2
		Ej låsbart	Elektr.lås					
	<p>Förvaring vit direktlam. 432x1296x432 mm inkl 2 st dörrar och 1 st fast hyllplan. <i>Tillägg för djup 500 mm</i></p>	Ej låsbart	64 xx xx	<b>132H/V</b>	4 895	5 939	5 720	6 203
		Elektr.lås	64 xx xx	<b>132AH/V</b>	8 955	10 000	9 780	10 261
		Kodlås	64 xx xx	<b>132BH/V</b>	6 114	7 160	6 941	7 423
		Cylinderlås	64 xx xx	<b>132CH/V</b>	5 679	6 725	6 507	6 986
					<b>232xH/V</b>	604	604	604
	<p>Förvaring vit direktlam. 432x1296x432 mm inkl 3 st dörrar och 2 st fasta hyllplan. <i>Tillägg för djup 500 mm</i></p>	Ej låsbart	64 xx xx	<b>133H/V</b>	5 983	7 028	6 593	7 116
		Elektr.lås	64 xx xx	<b>133AH/V</b>	12 072	13 118	12 683	13 206
		Kodlås	64 xx xx	<b>133BH/V</b>	7 813	9 132	8 423	8 945
		Cylinderlås	64 xx xx	<b>133CH/V</b>	7 160	8 204	7 769	8 292
					<b>233xH/V</b>	604	604	604
	<p>Garderob vit direktlam. 432x1296x432 mm inkl 1 st dörr och ankarkrok. Inkl 2 st flyttbara hyllplan. <i>Tillägg för djup 500 mm</i></p>	Ej låsbart	64 xx xx	<b>131V/HG</b>	5 155	6 073	5 853	6 160
		Elektr.lås	64 xx xx	<b>131AH/VG</b>	7 187	8 102	7 883	8 189
		Kodlås	64 xx xx	<b>131BH/VG</b>	5 765	6 683	6 463	6 769
		Cylinderlås	64 xx xx	<b>131CH/VG</b>	5 550	6 465	6 247	6 552
					<b>231xH/VG</b>	604	604	604
	<p>Förvaring vit direktlam. 432x1728x432 mm inkl 1 st dörr och 1 st fast hyllplan, extra hyllplan beställes separat <i>Tillägg för djup 500 mm</i></p>	Ej låsbart	64 xx xx	<b>141H/V</b>	5 113	6 027	5 765	6 114
		Elektr.lås	64 xx xx	<b>141AH/V</b>	7 143	8 057	7 796	8 144
		Kodlås	64 xx xx	<b>141BH/V</b>	5 720	6 637	6 376	6 725
		Cylinderlås	64 xx xx	<b>141CH/V</b>	5 504	6 420	6 160	6 508
					<b>241xH/V</b>	711	711	711
	<p>Förvaring vit direktlam. 432x1728x432 mm inkl 2 st dörrar och 1 st fast hyllplan, extra hyllplan best. separat <i>Tillägg för djup 500 mm</i></p>	Ej låsbart	64 xx xx	<b>142H/V</b>	5 592	6 637	6 246	6 725
		Elektr.lås	64 xx xx	<b>142AH/V</b>	9 651	10 698	10 303	10 783
		Kodlås	64 xx xx	<b>142BH/V</b>	6 812	7 857	7 462	7 944
		Cylinderlås	64 xx xx	<b>142CH/V</b>	6 376	7 423	7 028	7 508
					<b>242xH/V</b>	711	711	711
	<p>Förvaring vit direktlam. 432x1728x432 mm inkl 3 st dörrar och 2 st fasta hyllplan. <i>Tillägg för djup 500 mm</i></p>	Ej låsbart	64 xx xx	<b>143H/V</b>	7 262	8 657	8 048	8 743
		Elektr.lås	64 xx xx	<b>143AH/V</b>	14 155	15 549	14 938	15 637
		Kodlås	64 xx xx	<b>143BH/V</b>	9 457	10 847	10 239	10 935
		Cylinderlås	64 xx xx	<b>143CH/V</b>	8 779	10 174	9 563	10 261
					<b>243xH/V</b>	711	711	711


		Utförande dörrar	Artikelnummer	Vit	NCS	Faner gr 1	Faner gr 2
	<p>Förvaring vit direktlam. 432x1728x432 mm inkl 4 st dörrar och 3 st fasta hyllplan. <i>Tillägg för djup 500 mm</i></p>	Ej låsbart	64 xx xx <b>144H/V</b>	7 637	9 033	8 423	9 120
		Elektr.lås	64 xx xx <b>144AH/V</b>	15 755	17 151	16 540	17 239
		Kodlås	64 xx xx <b>144BH/V</b>	10 078	11 471	10 863	11 557
		Cylinderlås	64 xx xx <b>144CH/V</b>	9 206	10 600	9 990	10 687
				<i>244xH/V</i>	711	711	711
	<p>Garderob vit direktlam. 432x1728x432 mm inkl 1 st dörr och ankarkrok. Inkl 2 st flyttbara hyllplan. <i>Tillägg för djup 500 mm</i></p>	Ej låsbart	64 xx xx <b>141H/VG</b>	5 939	6 856	6 593	6 941
		Elektr.lås	64 xx xx <b>141AH/VG</b>	7 969	8 886	8 622	8 972
		Kodlås	64 xx xx <b>141BH/VG</b>	6 549	7 464	7 203	7 550
		Cylinderlås	64 xx xx <b>141CH/VG</b>	6 334	7 248	6 986	7 335
				<i>241xH/VG</i>	670	670	670

**Socklar, hyllplan och tillbehör: se sid 81-83**  
**Täcksidor och krönskivor: se sid 84**

**SIGLO** Design: Henrik Schulz



**Siglo Personlig Förvaring**


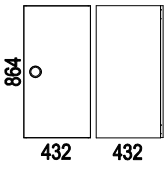
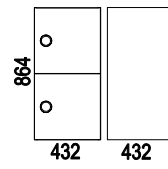
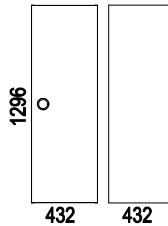
- Stomme i vit direktlaminatbelagd spånplatta
- Dörrar i vit direktlaminat, valfri NCS samt faner
- Runt urtag för handtag, med ring och platta i vit (31) alt svart (37) plast som standard.
- Tillval: handtag mässing (16) och rostfritt (17)
- Dörrar har dämpade gångjärn
- Elektroniska lås: Mifare 13,56 MHz.
- Användarkort Mifare ingår ej, beställs separat.
- Nätverksbaserade lås mot offert
- Märkning av skåp mot offert
- Flyttbara hyllplan beställs separat
- Sockel beställs separat
- Täcksivor och krönsivor som tillval
- Skall förankras i vägg p.g.a. tipprisk
- Vid beställning ange om dörrar skall vara höger- (H) eller vänsterhängda (V)
- För mer produktinformation se [www.horreds.se](http://www.horreds.se)



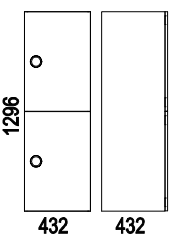
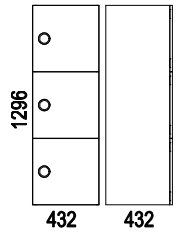
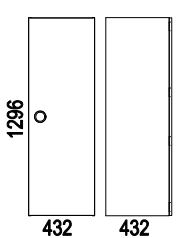
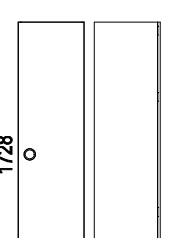
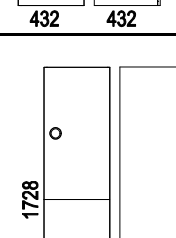
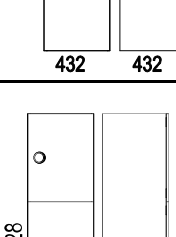
**Stomme:** Vit direktlaminat, närmaste NCS S0300-N (31).  
**Dörrar vit direktlaminat:** Närmaste NCS S0300-N (31).  
**Dörrar kulörlack:** Valfri NCS (99)  
**Dörrar faner grupp 1:** Ek (03), Ask (06).  
**Dörrar faner grupp 2:** Svartb.Ek (73), Vitpig.m.Ek (30), Mörkb.Ask (76), Vitpig.m.Ask (10), Betsad ask Burgundy (C8), Betsad ask Conifer D3, Betsad ask Smokey Blue (D4)

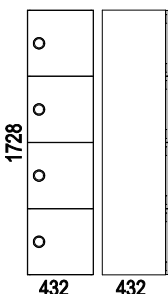
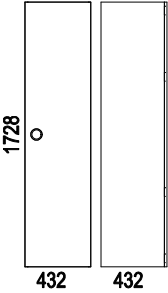
**MÖBELFAKTA**




		Utförande dörrar	Artikelnummer	Vit dir.lam	NCS	Faner gr 1	Faner gr 2
	Förvaring vit direktlam.	Ej låsbart	60 xx xx <b>111H/V</b>	2 619	3 197	3 002	3 197
	432x432x432 mm	Elektr.lås	60 xx xx <b>111AH/V</b>	4 980	5 557	5 366	5 557
	inkl 1 st dörr	Kodlås	60 xx xx <b>111BH/V</b>	3 293	3 870	3 676	3 870
		Cylindrlås	60 xx xx <b>111CH/V</b>	3 054	3 630	3 436	3 630
	<i>Tillägg för handtag i mässing alt rostfritt</i>			1 120	1 120	1 120	1 120
	<i>Tillägg för djup 500 mm</i>		211xH/V	421	421	421	421
	Förvaring vit direktlam.	Ej låsbart	60 xx xx <b>121H/V</b>	2 811	3 582	3 485	3 750
	432x864x432 mm	Elektr.lås	60 xx xx <b>121AH/V</b>	5 172	5 943	5 848	6 112
	inkl 1 st dörr.	Kodlås	60 xx xx <b>121BH/V</b>	3 485	4 254	4 159	4 422
	Hyllplan ingår ej, beställs separat	Cylindrlås	60 xx xx <b>121CH/V</b>	3 244	4 015	3 918	4 183
	<i>Tillägg för handtag i mässing alt rostfritt</i>			1 120	1 120	1 120	1 120
	<i>Tillägg för djup 500 mm</i>		221xH/V	509	509	509	509
	Förvaring vit direktlam.	Ej låsbart	60 xx xx <b>122H/V</b>	3 773	4 930	4 544	4 930
	432x864x432 mm	Elektr.lås	60 xx xx <b>122AH/V</b>	8 500	9 656	9 271	9 656
	inkl 2 st dörrar och 1 st fast hyllplan.	Kodlås	60 xx xx <b>122BH/V</b>	5 122	6 274	5 892	6 274
		Cylindrlås	60 xx xx <b>122CH/V</b>	4 641	5 795	5 412	5 795
	<i>Tillägg för handtag i mässing alt rostfritt</i>			2 237	2 237	2 237	2 237
	<i>Tillägg för djup 500 mm</i>		222xH/V	509	509	509	509
	Förvaring vit direktlam.	Ej låsbart	60 xx xx <b>131H/V</b>	3 773	4 738	4 641	4 980
	432x1296x432 mm	Elektr.lås	60 xx xx <b>131AH/V</b>	6 136	7 101	7 002	7 342
	inkl 1 st dörr.	Kodlås	60 xx xx <b>131BH/V</b>	4 448	5 412	5 314	5 651
	Hyllplan ingår ej, beställs separat.	Cylindrlås	60 xx xx <b>131CH/V</b>	4 208	5 171	5 074	5 413
	<i>Tillägg för handtag i mässing alt rostfritt</i>			1 120	1 120	1 120	1 120
	<i>Tillägg för djup 500 mm</i>		231xH/V	604	604	604	604

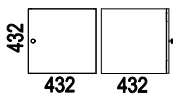

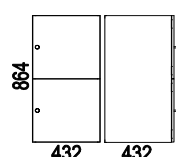
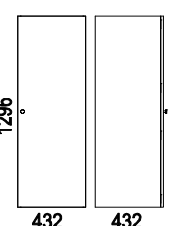


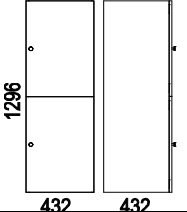
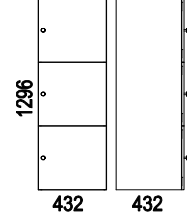
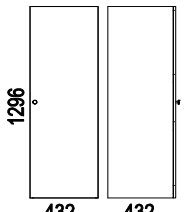
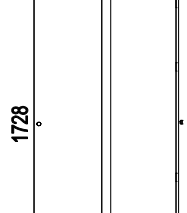
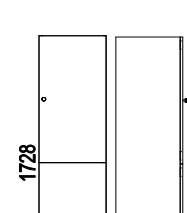
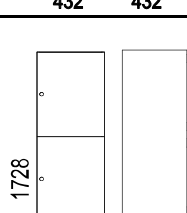
		Utförande dörra	Artikelnummer	Vit dir.lam	NCS	Faner gr 1	Faner gr 2
	<p>Förvaring vit direktlam. 432x1296x432 mm inkl 2 st dörrar och 1 st fast hyllplan. <i>Tillägg för handtag i mässing alt rostfritt</i> <i>Tillägg för djup 500 mm</i></p>	Ej låsbart	60 xx xx <b>132H/V</b>	4 110	5 650	5 412	5 938
		Elektr.lås	60 xx xx <b>132AH/V</b>	8 838	10 375	10 138	10 665
		Kodlås	60 xx xx <b>132BH/V</b>	5 459	6 997	6 757	7 286
		Cylinderlås	60 xx xx <b>132CH/V</b>	4 978	6 515	6 274	6 805
				232xH/V	604	604	604
	<p>Förvaring vit direktlam. 432x1296x432 mm inkl 3 st dörrar och 2 st fasta hyllplan. <i>Tillägg för handtag i mässing alt rostfritt</i> <i>Tillägg för djup 500 mm</i></p>	Ej låsbart	60 xx xx <b>133H/V</b>	5 026	6 757	6 083	6 661
		Elektr.lås	60 xx xx <b>133AH/V</b>	12 114	13 847	13 173	13 753
		Kodlås	60 xx xx <b>133BH/V</b>	7 048	8 779	8 105	8 683
		Cylinderlås	60 xx xx <b>133CH/V</b>	6 325	8 059	7 384	7 962
				233xH/V	604	604	604
	<p>Garderob vit direktlam. 432x1296x432 mm inkl 1 st dörr och ankarkrok. Inkl 2 st flyttbara hyllplan. <i>Tillägg för handtag i mässing alt rostfritt</i> <i>Tillägg för djup 500 mm</i></p>	Ej låsbart	60 xx xx <b>131H/VG</b>	4 876	5 838	5 650	5 987
		Elektr.lås	60 xx xx <b>131AH/VG</b>	7 238	8 202	8 014	8 352
		Kodlås	60 xx xx <b>131BH/VG</b>	5 550	6 512	6 324	6 661
		Cylinderlås	60 xx xx <b>131CH/VG</b>	5 309	6 271	6 083	6 421
				231xH/VG	604	604	604
	<p>Förvaring vit direktlam. 432x1728x432 mm inkl 1 st dörr och 1 st fast hyllplan, extra hyllplan beställes separat <i>Tillägg för handtag i mässing alt rostfritt</i> <i>Tillägg för djup 500 mm</i></p>	Ej låsbart	60 xx xx <b>141H/V</b>	4 544	5 746	5 602	5 987
		Elektr.lås	60 xx xx <b>141AH/V</b>	6 906	8 110	7 966	8 352
		Kodlås	60 xx xx <b>141BH/V</b>	5 218	6 421	6 274	6 661
		Cylinderlås	60 xx xx <b>141CH/V</b>	4 980	6 181	6 037	6 421
				241xH/V	711	711	711
	<p>Förvaring vit direktlam. 432x1728x432 mm inkl 2 st dörrar och 1 st fast hyllplan, extra hyllplan beställes separat <i>Tillägg för handtag i mässing alt rostfritt</i> <i>Tillägg för djup 500 mm</i></p>	Ej låsbart	60 xx xx <b>142H/V</b>	4 687	6 227	5 938	6 468
		Elektr.lås	60 xx xx <b>142AH/V</b>	9 413	10 953	10 665	11 194
		Kodlås	60 xx xx <b>142BH/V</b>	6 035	7 575	7 286	7 816
		Cylinderlås	60 xx xx <b>142CH/V</b>	5 553	7 094	6 805	7 335
				242xH/V	711	711	711
	<p>Förvaring vit direktlam. 432x1728x432 mm inkl 3 st dörrar och 2 st fasta hyllplan. <i>Tillägg för handtag i mässing alt rostfritt</i> <i>Tillägg för djup 500 mm</i></p>	Ej låsbart	60 xx xx <b>143H/V</b>	5 996	8 306	7 392	8 161
		Elektr.lås	60 xx xx <b>143AH/V</b>	14 158	16 470	15 554	16 323
		Kodlås	60 xx xx <b>143BH/V</b>	8 447	10 757	9 842	10 613
		Cylinderlås	60 xx xx <b>143CH/V</b>	7 679	9 990	9 076	9 845
				243xH/V	711	711	711

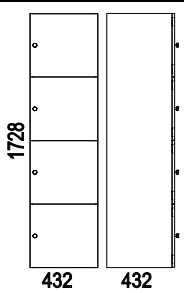
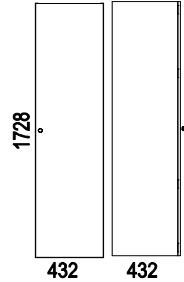
		Utförande dörra	Artikelnummer	Vit dir.lam	NCS	Faner gr 1	Faner gr 2
	Förvaring vit direktlam. 432x1728x432 mm inkl 4 st dörrar och 3 st fasta hyllplan. <i>Tillägg för handtag i mässing alt rostfritt</i> <i>Tillägg för djup 500 mm</i>	Ej låsbart	60 xx xx <b>144H/V</b>	6 372	8 683	7 768	8 537
		Elektr.lås	60 xx xx <b>144AH/V</b>	15 824	18 137	17 220	17 992
		Kodlås	60 xx xx <b>144BH/V</b>	9 070	11 381	10 464	11 235
		Cylinderlås	60 xx xx <b>144CH/V</b>	8 105	10 418	9 503	10 271
				244xH/V	711	711	711
	Garderob vit direktlam. 432x1728x432 mm inkl 1 st dörr och ankarkrok. Inkl 2 st flyttbara hyllplan. <i>Tillägg för handtag i mässing alt rostfritt</i> <i>Tillägg för djup 500 mm</i>	Ej låsbart	60 xx xx <b>141H/VG</b>	5 506	6 709	6 564	6 950
		Elektr.lås	60 xx xx <b>141AH/VG</b>	7 868	9 074	8 929	9 314
		Kodlås	60 xx xx <b>141BH/VG</b>	6 179	7 384	7 240	7 623
		Cylinderlås	60 xx xx <b>141CH/VG</b>	5 939	7 145	6 999	7 384
				241xH/VG	711	711	711

**Socklar, hyllplan och tillbehör: se sid 81-83**  
**Täcksidor och krönskivor: se sid 84**

TETRIS	Design: Front Design
<p><b>Tetris Personlig Förvaring</b></p> <ul style="list-style-type: none"> <li>• Stomme i vit direktlaminatbelagd spånplatta</li> <li>• Dörrar i faner, vitlack samt valfri NCS.</li> <li>• Knopp i rostfritt stål (diameter 25 mm) som standard.</li> <li>• Tillval: knopp i räfflad mässing alt koppar (diameter 34 mm)</li> <li>• Dörrar har dämpade gångjärn</li> <li>• Elektroniska lås: Mifare 13,56 MHz.</li> <li>• Användarkort Mifare ingår ej, beställes separat.</li> <li>• Nätverksbaserade lås mot offert</li> <li>• Märkning av skåp mot offert</li> <li>• Flyttbara hyllplan beställes separat</li> <li>• Sockel beställes separat</li> <li>• Täcksivor och krönsivor som tillval</li> <li>• Skall förankras i vägg p.g.a. tipprisk</li> <li>• Vid beställning ange om dörrar skall vara höger- (H) eller vänsterhängda (V)</li> <li>• För mer produktinformation se <a href="http://www.horreds.se">www.horreds.se</a></li> </ul>	
<p><b>Stommar:</b> Vit direktlaminat, närmaste NCS S0300-N (31).  <b>Dörrar vitlack:</b> Närmaste NCS S0300-N (31).  <b>Dörrar kulörlack:</b> Valfri NCS (99).  <b>Dörrar faner grupp 1:</b> Ek (03), Ask (06).  <b>Dörrar faner grupp 2:</b> Svartb.Ek (73), Vitpig.m.Ek (30), Mörkb.Ask (76), Vitpig.m.Ask (10), Betsad ask Burgundy (C8), Betsad ask Conifer D3), Betsad ask Smokey Blue (D4)</p>	
	
	
	

		Utförande dörrar	Artikelnummer	Vit	NCS	Faner gr 1	Faner gr 2
	Förvaring vit direktlam. 432x432x432 mm inkl 1 st dörr  <i>Tillägg för knopp i mässing alt koppar</i> <i>Tillägg för djup 500 mm</i>	Ej låsbart	75 xx <b>111H/V</b>	2 455	2 806	2 630	2 806
		Elektr.lås	75 xx <b>111AH/V</b>	4 484	4 834	4 659	4 834
		Kodlås	75 xx <b>111BH/V</b>	3 065	3 412	3 241	3 412
		Cylinderlås	75 xx <b>111CH/V</b>	2 849	3 198	3 022	3 198
					551	551	551
			211xH/V	421	421	421	421
	Förvaring vit direktlam. 432x864x432 mm inkl 1 st dörr. Hyllplan ingår ej, beställes separat  <i>Tillägg för knopp i mässing alt koppar</i> <i>Tillägg för djup 500 mm</i>	Ej låsbart	75 xx <b>121H/V</b>	2 673	3 197	3 065	3 306
		Elektr.lås	75 xx <b>121AH/V</b>	4 703	5 225	5 095	5 337
		Kodlås	75 xx <b>121BH/V</b>	3 284	3 805	3 675	3 916
		Cylinderlås	75 xx <b>121CH/V</b>	3 065	3 587	3 456	3 698
					551	551	551
			221xH/V	509	509	509	509
	Förvaring vit direktlam. 432x864x432 mm inkl 2 st dörrar och 1 st fast hyllplan.  <i>Tillägg för knopp i mässing alt koppar</i> <i>Tillägg för djup 500 mm</i>	Ej låsbart	75 xx <b>122H/V</b>	3 675	4 373	4 067	4 415
		Elektr.lås	75 xx <b>122AH/V</b>	7 735	8 430	8 127	8 473
		Kodlås	75 xx <b>122BH/V</b>	4 895	5 592	5 286	5 634
		Cylinderlås	75 xx <b>122CH/V</b>	4 461	5 155	4 851	5 198
					1 100	1 100	1 100
			222xH/V	509	509	509	509
	Förvaring vit direktlam. 432x1296x432 mm inkl 1 st dörr. Hyllplan ingår ej, beställes separat.  <i>Tillägg för knopp i mässing alt koppar</i> <i>Tillägg för djup 500 mm</i>	Ej låsbart	75 xx <b>131H/V</b>	3 631	4 329	4 155	4 461
		Elektr.lås	75 xx <b>131AH/V</b>	5 660	6 357	6 185	6 489
		Kodlås	75 xx <b>131BH/V</b>	4 241	4 939	4 763	5 070
		Cylinderlås	75 xx <b>131CH/V</b>	4 025	4 719	4 549	4 852
					551	551	551
			231xH/V	604	604	604	604

		Utförande dörrar	Artikelnummer	Vit	NCS	Faner gr 1	Faner gr 2
	Förvaring vit direktlam. 432x1296x432 mm inkl 2 st dörrar och 1 st fast hyllplan. <i>Tillägg för knapp i mässing alt koppar</i> <i>Tillägg för djup 500 mm</i>	Ej låsbart Elektr.lås Kodlås Cylinderlås	75 xx <b>132H/V</b> 75 xx <b>132AH/V</b> 75 xx <b>132BH/V</b> 75 xx <b>132CH/V</b>  232xH/V	3 978 8 037 5 198 4 763  604	5 026 9 084 6 246 5 808  604	4 851 8 910 6 071 5 634  604	5 330 9 389 6 549 6 114  604
	Förvaring vit direktlam. 432x1296x432 mm inkl 3 st dörrar och 2 st fasta hyllplan. <i>Tillägg för knapp i mässing alt koppar</i> <i>Tillägg för djup 500 mm</i>	Ej låsbart Elektr.lås Kodlås Cylinderlås	75 xx <b>133H/V</b> 75 xx <b>133AH/V</b> 75 xx <b>133BH/V</b> 75 xx <b>133CH/V</b>  233xH/V	4 895 10 984 6 725 6 073  604	5 939 12 028 7 769 7 117  604	5 462 11 550 7 291 6 637  604	5 983 12 072 7 813 7 160  604
	Garderob vit direktlam. 432x1296x432 mm inkl 1 st dörr och ankarkrok. Inkl 2 st flyttbara hyllplan. <i>Tillägg för knapp i mässing alt koppar</i> <i>Tillägg för djup 500 mm</i>	Ej låsbart Elektr.lås Kodlås Cylinderlås	75 xx <b>131H/VG</b> 75 xx <b>131AH/VG</b> 75 xx <b>131BH/VG</b> 75 xx <b>131CH/VG</b>  231xH/VG	4 635 6 664 5 243 5 027  604	5 550 7 578 6 160 5 940  604	5 155 7 187 5 765 5 550  604	5 463 7 490 6 073 5 854  604
	Förvaring vit direktlam. 432x1728x432 mm inkl 1 st dörr och 1 st fast hyllplan, extra hyllplan beställes separat <i>Tillägg för knapp i mässing alt koppar</i> <i>Tillägg för djup 500 mm</i>	Ej låsbart Elektr.lås Kodlås Cylinderlås	75 xx <b>141H/V</b> 75 xx <b>141AH/V</b> 75 xx <b>141BH/V</b> 75 xx <b>141CH/V</b>  241xH/V	4 415 6 445 5 026 4 807  711	5 330 7 362 5 939 5 723  711	5 026 7 055 5 634 5 418  711	5 374 7 401 5 983 5 765  711
	Förvaring vit direktlam. 432x1728x432 mm inkl 2 st dörrar och 1 st fast hyllplan, extra hyllplan best. separat <i>Tillägg för knapp i mässing alt koppar</i> <i>Tillägg för djup 500 mm</i>	Ej låsbart Elektr.lås Kodlås Cylinderlås	75 xx <b>142H/V</b> 75 xx <b>142AH/V</b> 75 xx <b>142BH/V</b> 75 xx <b>142CH/V</b>  242xH/V	4 549 8 605 5 765 5 330  711	5 592 9 651 6 812 6 376  711	5 330 9 389 6 549 6 114  711	5 809 9 869 7 029 6 595  711
	Förvaring vit direktlam. 432x1728x432 mm inkl 3 st dörrar och 2 st fasta hyllplan. <i>Tillägg för knapp i mässing alt koppar</i> <i>Tillägg för djup 500 mm</i>	Ej låsbart Elektr.lås Kodlås Cylinderlås	75 xx <b>143H/V</b> 75 xx <b>143AH/V</b> 75 xx <b>143BH/V</b> 75 xx <b>143CH/V</b>  243xH/V	5 827 12 717 8 019 7 341  711	7 222 14 112 9 413 8 736  711	6 564 13 459 8 758 8 082  711	7 262 14 155 9 457 8 779  711

		Utförande dörrar	Artikelnummer	Vit	NCS	Faner gr 1	Faner gr 2
	<p>Förvaring vit direktlam. 432x1728x432 mm inkl 4 st dörrar och 3 st fasta hyllplan. <i>Tillägg för knapp i mässing alt koppar</i> <i>Tillägg för djup 500 mm</i></p>	Ej låsbart	75 xx <b>144H/V</b>	6 203	7 596	6 941	7 637
		Elektr.lås	75 xx <b>144AH/V</b>	14 320	15 715	15 062	15 755
		Kodlås	75 xx <b>144BH/V</b>	8 641	10 034	9 380	10 078
		Cylinderlås	75 xx <b>144CH/V</b>	7 769	9 165	8 507	9 206
				244xH/V	711	711	711
	<p>Garderob vit direktlam. 432x1728x432 mm inkl 1 st dörr och ankarkrok. Inkl 2 st flyttbara hyllplan. <i>Tillägg för knapp i mässing alt koppar</i> <i>Tillägg för djup 500 mm</i></p>	Ej låsbart	75 xx <b>141H/VG</b>	5 286	6 203	5 896	6 246
		Elektr.lås	75 xx <b>141AH/VG</b>	7 317	8 231	7 924	8 275
		Kodlås	75 xx <b>141BH/VG</b>	5 896	6 812	6 507	6 855
		Cylinderlås	75 xx <b>141CH/VG</b>	5 679	6 595	6 291	6 637
				241xH/VG	711	711	711

**Socklar, hyllplan och tillbehör: se sid 81-83**  
**Täcksidor och krönskivor: se sid 84**

**VX**

**VX Personlig Förvaring**

- Stomme i vit direktlaminatbelagd spånplatta
- Dörrar i vit direktlaminat, valfri NCS samt faner
- Dörrar med lås har dämpade gångjärn
- Elektroniska lås: Mifare 13,56 MHz.
- Användarkort Mifare ingår ej, beställs separat.
- Nätverksbaserade lås mot offert
- Märkning av skåp mot offert
- Flyttbara hyllplan beställs separat
- Sockel beställs separat
- Täcksivor och krönsivor som tillval
- Skall förankras i vägg p.g.a. tipprisk
- Vid beställning ange om dörrar skall vara höger- (H) eller vänsterhängda (V)
- För mer produktinformation se [www.horreds.se](http://www.horreds.se)



 **MÖBELFAKTA**



Stommar: Vit direktlaminat, närmaste NCS S0300-N (31).

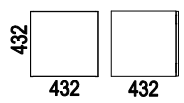
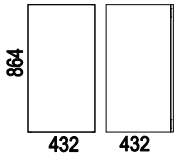
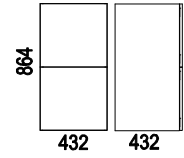

Dörrar vit direktlaminat: Närmaste NCS S0300-N (31).

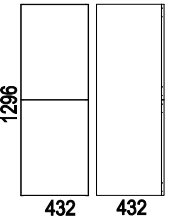
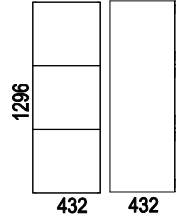
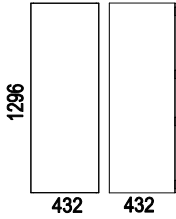
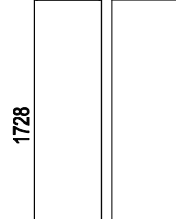
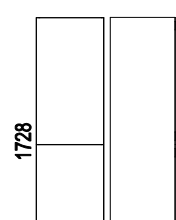
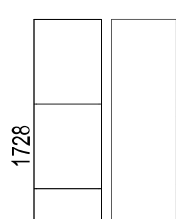
Dörrar kulörlack: Valfri NCS (99)

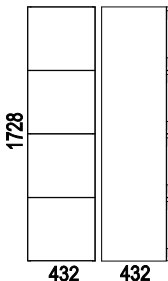
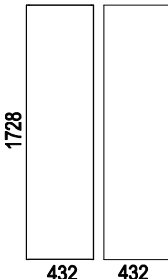
Dörrar faner grupp 1: Ek (03), Ask (06).

Dörrar faner grupp 2: Svartb.Ek (73), Vitpig.m.Ek (30), Mörkb.Ask (76), Vitpig.m.Ask (10).

Betsad ask Burgundy (C8), Betsad ask Conifer D3), Betsad ask Smokey Blue (D4).

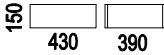
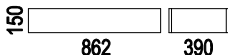
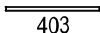



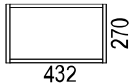
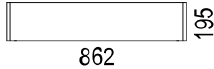
		<u>Utförande dörrar</u>	<u>Artikelnummer</u>	<u>Vit dir.lam</u>	<u>NCS</u>	<u>Faner gr 1</u>	<u>Faner gr 2</u>
	Förvaring vit direktlaminat 432x432x432 mm inkl 1 st dörr <i>Tillägg för djup 500 mm</i>	Push-open, ej lås	34 xx <b>111H/V</b>	2 078	2 574	2 493	2 655
		Elektr.lås	34 xx <b>111AH/V</b>	3 923	4 418	4 336	4 500
		Kodlås	34 xx <b>111BH/V</b>	2 616	3 110	3 026	3 193
		Cylinderlås	34 xx <b>111CH/V</b>	2 409	2 905	2 820	2 987
			<i>211xH/V</i>	<i>421</i>	<i>421</i>	<i>421</i>	<i>421</i>
	Förvaring vit direktlaminat 432x864x432 mm inkl 1 st dörr. Hyllplan ingår ej, beställs separat <i>Tillägg för djup 500 mm</i>	Push-open, ej lås	34 xx <b>121H/V</b>	2 243	2 905	2 905	3 131
		Elektr.lås	34 xx <b>121AH/V</b>	4 086	4 749	4 749	4 975
		Kodlås	34 xx <b>121BH/V</b>	2 780	3 440	3 440	3 667
		Cylinderlås	34 xx <b>121CH/V</b>	2 574	3 234	3 234	3 460
			<i>221xH/V</i>	<i>509</i>	<i>509</i>	<i>509</i>	<i>509</i>
	Förvaring vit direktlaminat 432x864x432 mm inkl 2 st dörrar och 1 st fast hyllplan. <i>Tillägg för djup 500 mm</i>	Push-open, ej lås	34 xx <b>122H/V</b>	3 067	4 060	3 814	4 142
		Elektr.lås	34 xx <b>122AH/V</b>	6 757	7 748	7 502	7 832
		Kodlås	34 xx <b>122BH/V</b>	4 142	5 132	4 886	5 215
		Cylinderlås	34 xx <b>122CH/V</b>	3 729	4 718	4 472	4 803
			<i>222xH/V</i>	<i>509</i>	<i>509</i>	<i>509</i>	<i>509</i>
	Förvaring vit direktlaminat 432x1296x432 mm inkl 1 st dörr. Hyllplan ingår ej, beställs separat. <i>Tillägg för djup 500 mm</i>	Push-open, ej lås	34 xx <b>131H/V</b>	3 067	3 893	3 852	4 142
		Elektr.lås	34 xx <b>131AH/V</b>	4 913	5 738	5 697	5 985
		Kodlås	34 xx <b>131BH/V</b>	3 606	4 430	4 388	4 677
		Cylinderlås	34 xx <b>131CH/V</b>	3 399	4 225	4 183	4 472
			<i>231xH/V</i>	<i>604</i>	<i>604</i>	<i>604</i>	<i>604</i>

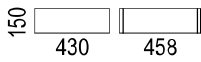
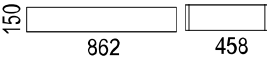
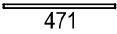

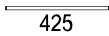
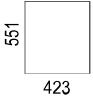
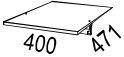
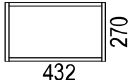
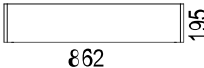
		<u>Utförande dörrar</u>	<u>Artikelnummer</u>	<u>Vit dir.lam</u>	<u>NCS</u>	<u>Faner gr 1</u>	<u>Faner gr 2</u>
	Förvaring vit direktlaminat 432x1296x432 mm inkl 2 st dörrar och 1 st fast hyllplan. <i>Tillägg för djup 500 mm</i>	Push-open, ej lås Elektr.lås Kodlås Cylinderlås	34 xx <b>132H/V</b> 34 xx <b>132AH/V</b> 34 xx <b>132BH/V</b> 34 xx <b>132CH/V</b> <i>232xH/V</i>	3 358 7 046 4 430 4 017 604	4 677 8 366 5 752 5 337 604	4 554 8 244 5 627 5 215 604	5 008 8 699 6 082 5 671 604
	Förvaring vit direktlaminat 432x1296x432 mm inkl 3 st dörrar och 2 st fasta hyllplan. <i>Tillägg för djup 500 mm</i>	Push-open, ej lås Elektr.lås Kodlås Cylinderlås	34 xx <b>133H/V</b> 34 xx <b>133AH/V</b> 34 xx <b>133BH/V</b> 34 xx <b>133CH/V</b> <i>233xH/V</i>	4 100 9 636 5 710 5 092 604	5 586 11 120 7 195 6 578 604	5 132 10 666 6 742 6 123 604	5 627 11 160 7 238 6 617 604
	Garderob vit direktlaminat 432x1296x432 mm inkl 1 st dörr och ankarkrok. Inkl 2 st flyttbara hyllplan. <i>Tillägg för djup 500 mm</i>	Push-open, ej lås Elektr.lås Kodlås Cylinderlås	34 xx <b>131H/VG</b> 34 xx <b>131AH/VG</b> 34 xx <b>131BH/VG</b> 34 xx <b>131CH/VG</b> <i>231xH/VG</i>	3 936 5 779 4 472 4 267 604	4 761 6 607 5 297 5 092 604	4 761 6 607 5 297 5 092 604	5 049 6 894 5 586 5 379 604
	Förvaring vit direktlaminat 432x1728x432 mm inkl 1 st dörr och 1 st fast hyllplan, extra hyllplan beställs separat. <i>Tillägg för djup 500 mm</i>	Push-open, ej lås Elektr.lås Kodlås Cylinderlås	34 xx <b>141H/V</b> 34 xx <b>141AH/V</b> 34 xx <b>141BH/V</b> 34 xx <b>141CH/V</b> <i>241xH/V</i>	3 729 5 574 4 267 4 060 711	4 761 6 607 5 297 5 092 711	4 677 6 523 5 215 5 007 711	5 007 6 852 5 543 5 337 711
	Förvaring vit direktlaminat 432x1728x432 mm inkl 2 st dörrar och 1 st fast hyllplan, extra hyllplan beställs separat. <i>Tillägg för djup 500 mm</i>	Push-open, ej lås Elektr.lås Kodlås Cylinderlås	34 xx <b>142H/V</b> 34 xx <b>142AH/V</b> 34 xx <b>142BH/V</b> 34 xx <b>142CH/V</b> <i>242xH/V</i>	3 852 7 541 4 926 4 513 711	5 173 8 863 6 247 5 832 711	5 049 8 737 6 123 5 710 711	5 504 9 194 6 579 6 167 711
	Förvaring vit direktlam. 432x1728x432 mm inkl 3 st dörrar och 2 st fasta hyllplan. <i>Tillägg för djup 500 mm</i>	Push-open, ej lås Elektr.lås Kodlås Cylinderlås	34 xx <b>143H/V</b> 34 xx <b>143AH/V</b> 34 xx <b>143BH/V</b> 34 xx <b>143CH/V</b> <i>243xH/V</i>	4 797 10 923 6 696 6 065 711	6 777 12 905 8 678 8 048 711	6 118 12 244 8 018 7 388 711	6 777 12 905 8 678 8 048 711

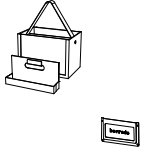
		<u>Utförande dörrar</u>	<u>Artikelnummer</u>	<u>Vit dir.lam</u>	<u>NCS</u>	<u>Faner gr 1</u>	<u>Faner gr 2</u>
	<p>Förvaring vit direktlaminat 432x1728x432 mm inkl 4 st dörrar och 3 st fasta hyllplan. <i>Tillägg för djup 500 mm</i></p>	Push-open, ej lås	34 xx <b>144H/V</b>	5 173	7 153	6 493	7 153
		Elektr.lås	34 xx <b>144AH/V</b>	12 552	14 533	13 872	14 533
		Kodlås	34 xx <b>144BH/V</b>	7 317	9 299	8 639	9 299
		Cylinderlås	34 xx <b>144CH/V</b>	6 493	8 476	7 814	8 476
			<b>244xH/V</b>	711	711	711	711
	<p>Garderob vit direktlaminat 432x1728x432 mm inkl 1 st dörr och ankarkrok. Inkl 2 st flyttbara hyllplan. <i>Tillägg för djup 500 mm</i></p>	Push-open, ej lås	34 xx <b>141H/VG</b>	4 554	5 586	5 503	5 832
		Elektr.lås	34 xx <b>141AH/VG</b>	6 398	7 430	7 347	7 677
		Kodlås	34 xx <b>141BH/VG</b>	5 092	6 123	6 040	6 369
		Cylinderlås	34 xx <b>141CH/VG</b>	4 886	5 917	5 832	6 164
			<b>241xH/VG</b>	711	711	711	711

**Socklar, hyllplan och tillbehör: se sid 81-83**  
**Täcksidor och krönskivor: se sid 84**



<b>TILLBEHÖR</b>				
<b>Tillbehör till Biblio/Siglo/Tetris/VX Personlig Förvaring</b>				
<ul style="list-style-type: none"> <li>• Vit direktlaminat, närmaste NCS S0300-N</li> <li>• För mer produktinformation se <a href="http://www.horreds.se">www.horreds.se</a></li> </ul>				
<b>Tillbehör till stommar i djup 432 mm</b>				
	Smal sockel till stommar i djup 432 mm. Inklusive ställfötter. Höjd 150 mm.	Vit direktlaminat	34 31 <b>010</b>	921
	Bred sockel till stommar i djup 432 mm. Inklusive ställfötter. Höjd 150 mm.	Vit direktlaminat	34 31 <b>020</b>	961
	Flyttbart hyllplan 400x403	Vit direktlaminat	34 31 <b>07767</b>	322
	Tangentbordshållare i filt. Invändiga mått: B230/D35/H210/80 mm. Fästes insida dörr. OBS: ej i kombination med minsta dörren 432x432 mm.  Flyttbart, grunt hyllplan 400x357. Används i kombination med tangentbordshållare.	Antracit  Vit direktlaminat	34 98 <b>08327</b>  34 31 <b>08347</b>	459  322
	Vertikal avdelare H551xB355. Passar endast skåp i höjd 1728 mm med 3 st dörrar (art 143)	Vit direktlaminat	34 31 <b>08287</b>	465
	Hyllplan med garderobstång.	Vit direktlaminat	34 31 <b>08278</b>	581
	Skohylla 432x270x432 mm, inklusive svart, räfflad gummimatta	Vit direktlaminat	34 31 <b>001</b>	1 628
	Påbyggnadsmodul trä 862x195 mm, djup 436 mm. Inklusive 2 st växkäril å 170x790x140 mm i återvunnen plast.	Vitlack NCS Faner 1 Faner 2	34 31 <b>08460-1</b> 34 99 <b>08460-1</b> 34 xx <b>08460-1</b> 34 xx <b>08460-1</b>	3 130 3 790 4 593 5 033
	Sittdyna: kontakta oss för offert			

Tillbehör till stommar i djup 500 mm				
	Smal sockel till stommar i djup 500 mm. Inklusive ställfötter. Höjd 150 mm.	Vit direktlaminat	34 31 <b>012</b>	990
	Bred sockel till stommar i djup 500 mm. Inklusive ställfötter. Höjd 150 mm.	Vit direktlaminat	34 31 <b>022</b>	1 032
	Flyttbart hyllplan 400x471 Passar stomme i djup 500 mm.		34 31 <b>08413</b>	392
	Tangentbordshållare i filt. Invändiga mått: B230/D35/H210/80 mm. Fästes insida dörr. OBS: ej i kombination med minsta dörren 432x432 mm.	Antracit	34 98 <b>08327</b>	459
	Flyttbart, grunt hyllplan 400x425 mm Används i kombination med tangentbordshållare. Passar stomme i djup 500 mm.	Vit direktlaminat	34 31 <b>08448</b>	392
	Vertikal avdelare H551xB423 mm. Passar endast skåp i höjd 1728 mm med 3 st dörrar (art 243) Passar stomme i djup 500 mm.	Vit direktlaminat	34 31 <b>08447</b>	535
	Hyllplan med garderobstång 400x471 mm. Passar stomme i djup 500 mm.	Vit direktlaminat	34 31 <b>08446</b>	653
	Skohylla 432x270x500 mm, inklusive svart, räfflad gummimatta. Passar stomme i djup 500 mm	Vit direktlaminat	34 31 <b>002</b>	1 628
	Påbyggnadsmodul trä 862x195 mm, djup 504 mm. Inklusive 2 st växtkäril å 170x790x140 mm i av återvunnen plast. Passar stomme i djup 500 mm.	Vitlack NCS Faner 1 Faner 2	34 31 <b>08460-2</b> 34 99 <b>08460-2</b> 34 xx <b>08460-2</b> 34 xx <b>08460-2</b>	3 130 3 790 4 593 5 033
	Sittdyna: kontakta oss för offert			

Övrigt				
	Förvaringslåda 3 fack, inkl pennfack. L343/B223/H240 mm.		34 37 <b>06018</b>	440
	Namnskylt 84x43 mm		<b>168.02.772</b>	277
	Lös gummimatta, räfflad		34 37 <b>07814</b>	292
	Eluttag inkl håltagning i rygg		935 - <b>PM50</b>	488
	USB-laddare, inkl håltagning i rygg		935 - <b>PM51</b>	941
	Användarkort till elektroniskt läs		<b>371 781</b>	138

**PERSONLIG FÖRVARING****Personlig Förvaring tillval**

- Krönskivor
- Täcksidor
- Heltäckande sockelfront

- Priser avser faner och vitlack. Kulörlack mot tillägg.
- För mer produktinformation se [www.horreds.se](http://www.horreds.se)

**Material:**

- Vitlack, närmaste NCS S0300-N (31).
- Faner: Ek (03), Ask (06), Svartb.Ek (73), Vitpigme.Ek (30), Mörkb.Ask (76), Vitpigme.Ask (10), Betsad ask Burgundy (C8), Betsad ask Conifer D3), Betsad ask Smokey Blue (D4).
- Option: Kulörlack/valfri NCS (99) mot tilläggskostnad 600:-/del.

**KRÖNSKIVOR:**

Täcker	Längd	Enkel (djup 440mm)	Enkel + el (djup 510mm)	Dubbel (djup 880mm)	Dubbel + el (djup 950mm)
1 stomme	432mm	1 690	1 690	3 383	3 383
1 stomme + täcksidor	473mm	1 690	1 690	3 383	3 383
2 stommar	864mm	1 972	1 972	3 942	3 942
2 stommar + täcksidor	905mm	1 972	1 972	3 942	3 942
3 stommar	1296mm	2 476	2 476	4 952	4 952
3 stommar + täcksidor	1337mm	2 476	2 476	4 952	4 952
4 stommar	1728mm	2 862	2 862	5 720	5 720
4 stommar + täcksidor	1769mm	2 862	2 862	5 720	5 720
5 stommar	2160mm	3 221	3 221	6 447	6 447
5 stommar + täcksidor	2201mm	3 221	3 221	6 447	6 447

**TÄCKSIDOR:**

Täcker	Höjd	Enkel (djup 437 mm)	Enkel + el (djup 507 mm)	Dubbel djup 877 mm)	Dubbel + el (djup 947 mm)
1 stomme	432mm	1 690	1 690	3 383	3 383
1 stomme + sockel	581mm	1 690	1 690	3 383	3 383
2 stommar	864mm	1 972	1 972	3 942	3 942
2 stommar + sockel	1013mm	1 972	1 972	3 942	3 942
3 stommar	1296mm	2 476	2 476	4 952	4 952
3 stommar + sockel	1445mm	2 476	2 476	4 952	4 952
4 stommar	1728mm	2 862	2 862	5 720	5 720
4 stommar + sockel	1877mm	2 862	2 862	5 720	5 720

**SOCKELFRONTER:**

Täcker	Längd	Höjd 149 mm
1 stomme	432mm	567
2 stommar	864mm	659
3 stommar	1296mm	825
4 stommar	1728mm	954
5 stommar	2160mm	1 075




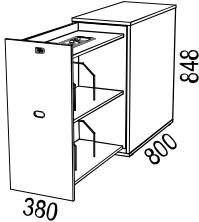
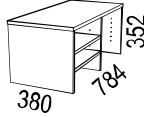
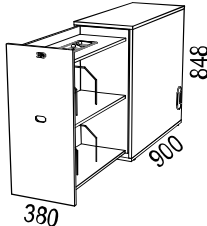

Illustration	Beskrivning	Artikelnummer	Material	Pris
<b>Biblio</b> Design: Anderssen & Voll				
	<h3>Biblio Sidoförvaring</h3> <ul style="list-style-type: none"> <li>• Stomme i direktlaminatbelagd alt fanerad spånplatta</li> <li>• Dörrar i lackad alt fanerad MDF med handtag i fanerad plåt.</li> <li>• Finns i höger- eller vänsterutförande. Illustrationer nedan visar västerutförande.</li> <li>• Kan enkelt byggas om från vänster till höger och vice versa.</li> <li>• Innanmätet är alltid vitt.</li> <li>• Hyllplan är fasta.</li> <li>• Ställfötter</li> <li>• Max belastning 50 kg.</li> <li>• Låsbar.</li> <li>• OBS: mått och utförande ändrade fr.o.m. 2022</li> </ul> <p><b>Material:</b></p> <p><u>Faner grupp 1:</u> Ek (03), Ask (06)</p> <p><u>Faner grupp 2:</u> Svartb. Ek (73), Mörkb. Ask (76), Vitp.Ek (30), Vitp.Ask (10)</p> <p><u>Vit direktlaminat:</u> närmaste NCS S0300-N</p> <p><b>Färger handtag:</b></p> <p><b>03</b> Ek <b>06</b> Ask <b>73</b> Svartbetsad Ek <b>76</b> Mörkbetsad Ask <b>30</b> Vitpigmenterad Ek <b>10</b> Vitpigmenterad Ask <b>31</b> Vit (RAL 9016)</p>	 		
	Biblio sidoförvaring i höjd 2xA4. Djup 800 mm. Inkl. pennfack och byglar.	64 3131xx <b>11BV/H</b> 64 xxxxxx <b>11BV/H</b> 64 xxxxxx <b>11BV/H</b>	Vit direktlaminat Faner grupp 1 Faner grupp 2	9 319 14 139 15 884
	<i>Tillägg för lackad front i valfri NCS</i> <i>Tillägg för fanerad front (stomme i dir.lam)</i>			1 913 1 913
	Öppen påbyggnadsdel 1xA4-höjd, för djup 800 mm.	57 31 <b>06400</b> 57 xx <b>06400</b> 57 xx <b>06400</b>	Vit direktlaminat Faner grupp 1 Faner grupp 2	2 632 5 150 5 924
	<i>Artikelnr för Sidoförvaring förberedd för påbyggnadsdel</i>	64 xx <b>11DV/H</b>		
	Biblio sidoförvaring i höjd 2xA4. Djup 900 mm. Inkl. pennfack och byglar.	64 3131xx <b>12BV/H</b> 64 xxxxxx <b>12BV/H</b> 64 xxxxxx <b>12BV/H</b>	Vit direktlaminat Faner grupp 1 Faner grupp 2	9 888 14 279 16 041
	<i>Tillägg för lackad front i valfri NCS</i> <i>Tillägg för fanerad front (stomme i dir.lam)</i>			1 913 1 913
	Öppen påbyggnadsdel 1xA4-höjd, för djup 900 mm.	57 31 <b>06410</b> 57 xx <b>06410</b> 57 xx <b>06410</b>	Vit direktlaminat Faner grupp 1 Faner grupp 2	2 745 5 331 6 131
	<i>Artikelnr för Sidoförvaring förberedd för påbyggnadsdel</i>	64 xx <b>12DV/H</b>		

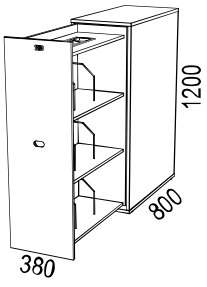
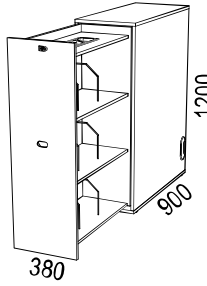
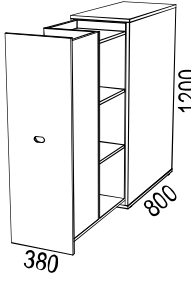
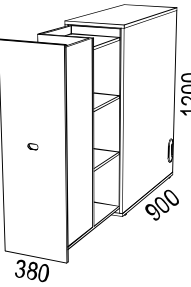
Illustration	Beskrivning	Artikelnummer	Material	Pris
	Biblio sidoförvaring i höjd 3xA4. Djup 800 mm. Inkl. pennfack och byglar.  <i>Tillägg för lackad front i valfri NCS</i> <i>Tillägg för fänerad front (stomme i dir.lam)</i>	64 3131xx <b>21BV/H</b> 64 xxxxxx <b>21BV/H</b> 64 xxxxxx <b>21BV/H</b>	Vit direktlaminat Fäner grupp 1 Fäner grupp 2	10 485 14 848 16 680  1 913 1 913
	Biblio sidoförvaring i höjd 3xA4. Djup 900 mm. Inkl. pennfack och byglar.  <i>Tillägg för lackad front i valfri NCS</i> <i>Tillägg för fänerad front (stomme i dir.lam)</i>	64 3131xx <b>22BV/H</b> 64 xxxxxx <b>22BV/H</b> 64 xxxxxx <b>22BV/H</b>	Vit direktlaminat Fäner grupp 1 Fäner grupp 2	11 053 14 994 16 845  1 913 1 913
<b>BIBLIO SPLIT</b>				
<ul style="list-style-type: none"> <li>• Biblio Split är en utdragbar sidoförvaring som är vertikalt delbar.</li> <li>• För 2 st användare. Placeras mellan 2 skrivbord.</li> <li>• Innanmätet är alltid vitt</li> <li>• Hyllplan är fasta.</li> <li>• Lådinsats och hängmappslåda passar ej i Split.</li> <li>• Max belastning 50 kg.</li> <li>• Ej låsbar</li> </ul>				
	Biblio Split i höjd 3xA4. <u>Djup 800 mm.</u>  <i>Tillägg för lackad front i valfri NCS</i> <i>Tillägg för fänerad front (stomme i dir.lam)</i>	64 3131xx <b>21A</b> 64 xxxxxx <b>21A</b> 64 xxxxxx <b>21A</b>	Vit direktlaminat Fäner grupp 1 Fäner grupp 2	12 684 17 047 18 880  1 913 1 913
	Biblio Split i höjd 3xA4. <u>Djup 900 mm.</u>  <i>Tillägg för lackad front i valfri NCS</i> <i>Tillägg för fänerad front (stomme i dir.lam)</i>	64 3131xx <b>22A</b> 64 xxxxxx <b>22A</b> 64 xxxxxx <b>22A</b>	Vit direktlaminat Fäner grupp 1 Fäner grupp 2	13 253 17 193 19 045  1 913 1 913



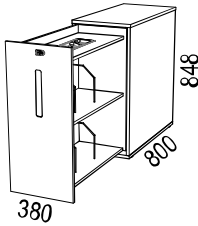
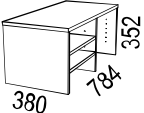
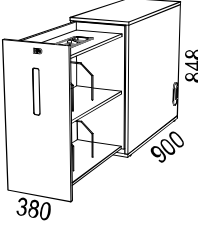
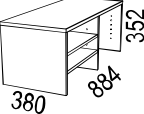
Illustration	Beskrivning	Artikelnummer	Material	Pris																											
<b>Nomono Design: Fredrik Mattson</b>																															
<div style="display: flex; justify-content: space-between;"> <div style="width: 25%;">  </div> <div style="width: 70%;"> <h3 style="margin: 0;">Nomono A-Side Sidoförvaring</h3> <ul style="list-style-type: none"> <li>Stomme i direktlaminatbelagd alt fanerad spånplatta</li> <li>Dörrar i lackad alt fanerad MDF med handtag i lackad plåt.</li> <li>Finns i höger- eller vänsterutförande. Illustrationer nedan visar västerutförande.</li> <li>Kan enkelt byggas om från vänster till höger och vice versa.</li> <li>Innanmätet är alltid vitt.</li> <li>Hyllplan är fasta.</li> <li>Ställfötter</li> <li>Max belastning 50 kg.</li> <li>Låsbar.</li> <li>OBS: mått och utförande ändrade fr.o.m. 2022</li> </ul> <div style="display: flex; justify-content: space-around; align-items: center;">  <div style="text-align: center;"> <p><b>MÖBELFAKTA</b></p> <p>SWAN ECP 402</p> </div> </div> <p><b>Material:</b></p> <p><u>Faner grupp 1:</u> Ek (03), Ask (06)</p> <p><u>Faner grupp 2:</u> Svartb. Ek (73), Mörkb. Ask (76), Vitp.Ek (30), Vitp.Ask (10)</p> <p><u>Vit direktlaminat:</u> närmaste NCS S0300-N</p> <p>Handtag i ljusbrun Elmosoft 54035, tilläggs-kostnad 600:-.</p> <table border="0" style="width: 100%;"> <thead> <tr> <th style="text-align: left;"><u>Färger handtag:</u></th> <th style="text-align: left;">Närmaste ncs:</th> </tr> </thead> <tbody> <tr><td>31 Vit</td><td>S 0300-N</td></tr> <tr><td>37 Svart</td><td>S 9000-N</td></tr> <tr><td>32 Gul</td><td>S 1070-Y</td></tr> <tr><td>36 Grön</td><td>S 2570-G30Y</td></tr> <tr><td>33 Röd</td><td>S 1580-Y80R</td></tr> <tr><td>35 Blå</td><td>S 0540-B30G</td></tr> <tr><td>42 Orange</td><td>S 1080-Y50R</td></tr> </tbody> </table> </div> </div>					<u>Färger handtag:</u>	Närmaste ncs:	31 Vit	S 0300-N	37 Svart	S 9000-N	32 Gul	S 1070-Y	36 Grön	S 2570-G30Y	33 Röd	S 1580-Y80R	35 Blå	S 0540-B30G	42 Orange	S 1080-Y50R											
<u>Färger handtag:</u>	Närmaste ncs:																														
31 Vit	S 0300-N																														
37 Svart	S 9000-N																														
32 Gul	S 1070-Y																														
36 Grön	S 2570-G30Y																														
33 Röd	S 1580-Y80R																														
35 Blå	S 0540-B30G																														
42 Orange	S 1080-Y50R																														
 	<p>Nomono sidoförvaring i höjd 2x44. Djup 800 mm. Inkl. pennfack och byglar.</p> <p><i>Tillägg för lackad front i valfri NCS</i> <i>Tillägg för fanerad front (stomme i dir.lam)</i></p> <p>Öppen påbyggnadsdel 1x44-höjd, för djup 800 mm.</p> <p><i>Artikelnr för Sidoförvaring förberedd för påbyggnadsdel</i></p>	<table border="0"> <tr><td>52</td><td>3131xx</td><td><b>11BV/H</b></td></tr> <tr><td>52</td><td>xxxxxx</td><td><b>11BV/H</b></td></tr> <tr><td>52</td><td>xxxxxx</td><td><b>11BV/H</b></td></tr> <tr><td colspan="3"> </td></tr> <tr><td>57</td><td>31</td><td><b>06400</b></td></tr> <tr><td>57</td><td>xx</td><td><b>06400</b></td></tr> <tr><td>57</td><td>xx</td><td><b>06400</b></td></tr> <tr><td colspan="3"> </td></tr> <tr><td>52</td><td>xx</td><td><b>11DV/H</b></td></tr> </table>	52	3131xx	<b>11BV/H</b>	52	xxxxxx	<b>11BV/H</b>	52	xxxxxx	<b>11BV/H</b>				57	31	<b>06400</b>	57	xx	<b>06400</b>	57	xx	<b>06400</b>				52	xx	<b>11DV/H</b>	<p>Vit direktlaminat</p> <p>Faner grupp 1</p> <p>Faner grupp 2</p> <p>Vit direktlaminat</p> <p>Faner grupp 1</p> <p>Faner grupp 2</p>	<p>9 136</p> <p>13 956</p> <p>15 700</p> <p>1 913</p> <p>1 913</p> <p>2 632</p> <p>5 150</p> <p>5 924</p>
52	3131xx	<b>11BV/H</b>																													
52	xxxxxx	<b>11BV/H</b>																													
52	xxxxxx	<b>11BV/H</b>																													
57	31	<b>06400</b>																													
57	xx	<b>06400</b>																													
57	xx	<b>06400</b>																													
52	xx	<b>11DV/H</b>																													
 	<p>Nomono sidoförvaring i höjd 2x44. Djup 900 mm. Inkl. pennfack och byglar.</p> <p><i>Tillägg för lackad front i valfri NCS</i> <i>Tillägg för fanerad front (stomme i dir.lam)</i></p> <p>Öppen påbyggnadsdel 1x44-höjd, för djup 900 mm.</p> <p><i>Artikelnr för Sidoförvaring förberedd för påbyggnadsdel</i></p>	<table border="0"> <tr><td>52</td><td>3131xx</td><td><b>12BV/H</b></td></tr> <tr><td>52</td><td>xxxxxx</td><td><b>12BV/H</b></td></tr> <tr><td>52</td><td>xxxxxx</td><td><b>12BV/H</b></td></tr> <tr><td colspan="3"> </td></tr> <tr><td>57</td><td>31</td><td><b>06410</b></td></tr> <tr><td>57</td><td>xx</td><td><b>06410</b></td></tr> <tr><td>57</td><td>xx</td><td><b>06410</b></td></tr> <tr><td colspan="3"> </td></tr> <tr><td>52</td><td>xx</td><td><b>12DV/H</b></td></tr> </table>	52	3131xx	<b>12BV/H</b>	52	xxxxxx	<b>12BV/H</b>	52	xxxxxx	<b>12BV/H</b>				57	31	<b>06410</b>	57	xx	<b>06410</b>	57	xx	<b>06410</b>				52	xx	<b>12DV/H</b>	<p>Vit direktlaminat</p> <p>Faner grupp 1</p> <p>Faner grupp 2</p> <p>Vit direktlaminat</p> <p>Faner grupp 1</p> <p>Faner grupp 2</p>	<p>9 704</p> <p>14 097</p> <p>15 859</p> <p>1 913</p> <p>1 913</p> <p>2 745</p> <p>5 331</p> <p>6 131</p>
52	3131xx	<b>12BV/H</b>																													
52	xxxxxx	<b>12BV/H</b>																													
52	xxxxxx	<b>12BV/H</b>																													
57	31	<b>06410</b>																													
57	xx	<b>06410</b>																													
57	xx	<b>06410</b>																													
52	xx	<b>12DV/H</b>																													

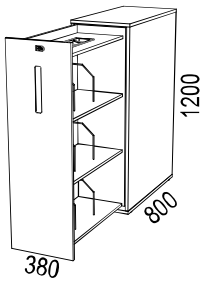
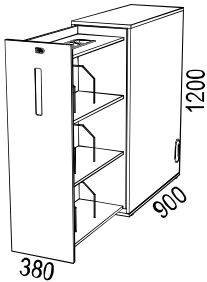
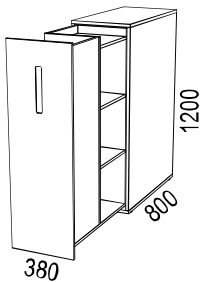
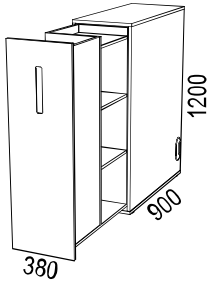
Illustration	Beskrivning	Artikelnummer	Material	Pris
	Nomono sidoförvaring i höjd 3xA4. Djup 800 mm. Inkl. pennfack och byglar.	52 3131xx <b>21BV/H</b>	Vit direktlaminat	10 302
		52 xxxxxx <b>21BV/H</b>	Faner grupp 1	14 664
		52 xxxxxx <b>21BV/H</b>	Faner grupp 2	16 497
	<i>Tillägg för lackad front i valfri NCS</i>			1 913
	<i>Tillägg för fänerad front (stomme i dir.lam)</i>			1 913
	Nomono sidoförvaring i höjd 3xA4. Djup 900 mm. Inkl. pennfack och byglar.	52 3131xx <b>22BV/H</b>	Vit direktlaminat	10 869
		52 xxxxxx <b>22BV/H</b>	Faner grupp 1	14 810
		52 xxxxxx <b>22BV/H</b>	Faner grupp 2	16 662
	<i>Tillägg för lackad front i valfri NCS</i>			1 913
	<i>Tillägg för fänerad front (stomme i dir.lam)</i>			1 913
<h3>NOMONO SPLIT</h3> <ul style="list-style-type: none"> <li>• Nomono Split är en utdragbar sidoförvaring som är vertikalt delbar.</li> <li>• För 2 st användare. Placeras mellan 2 skrivbord.</li> <li>• Innanmätet är alltid vitt</li> <li>• Hyllplan är fasta.</li> <li>• Lådinsats och hängmappslåda passar ej i Split.</li> <li>• Max belastning 50 kg.</li> <li>• Ej låsbar</li> </ul>				
	Nomono Split i höjd 3xA4. <u>Djup 800 mm.</u>	52 3131xx <b>21A</b>	Vit direktlaminat	12 500
		52 xxxxxx <b>21A</b>	Faner grupp 1	16 863
		52 xxxxxx <b>21A</b>	Faner grupp 2	18 697
	<i>Tillägg för lackad front i valfri NCS</i>			1 913
	<i>Tillägg för fänerad front (stomme i dir.lam)</i>			1 913
	Nomono Split i höjd 3xA4. <u>Djup 900 mm.</u>	52 3131xx <b>22A</b>	Vit direktlaminat	13 069
		52 xxxxxx <b>22A</b>	Faner grupp 1	17 009
		52 xxxxxx <b>22A</b>	Faner grupp 2	18 862
	<i>Tillägg för lackad front i valfri NCS</i>			1 913
	<i>Tillägg för fänerad front (stomme i dir.lam)</i>			1 913






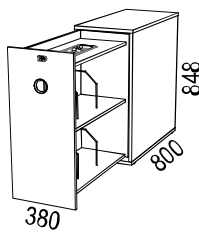
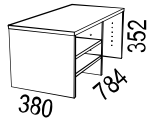
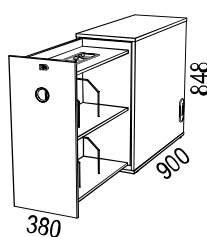
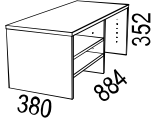
Illustration	Beskrivning	Artikelnummer	Material	Pris
<b>Siglo</b> Design: Henrik Schulz				
<div style="display: flex; justify-content: space-between; align-items: flex-start;"> <div style="width: 25%;">  </div> <div style="width: 55%;"> <h2 style="margin: 0;">Siglo Sidoförvaring</h2> <ul style="list-style-type: none"> <li>Förvaring i direktlaminatbelagd alt fanerad spånplatta</li> <li>Finns i höger- eller vänsterutförande. Illustrationer nedan visar västerutförande.</li> <li>Kan enkelt byggas om från vänster till höger och vice versa.</li> <li>Innanmätet är alltid vitt.</li> <li>Hyllplan är fasta.</li> <li>Ställfötter</li> <li>Max belastning 50 kg.</li> <li>Låsbar.</li> </ul> <p><b>Material:</b>  <u>Faner grupp 1:</u> Björk (05), Ek (03), Ask (06)  <u>Faner grupp 2:</u> Svartb. Ek (73), Mörkb. Ask (76), Vitp.Ek (30), Vitp.Ask (10)  <u>Vit direktlaminat:</u> närmaste NCS S0300-N</p> <p>Handtag i mässing och rostfritt: tillägg 847:-/skåp.</p> </div> <div style="width: 20%; text-align: center;">  <p><b>MÖBELFAKTA</b></p> </div> <div style="width: 15%; text-align: center;">  </div> </div> <div style="margin-top: 20px;"> <p><b>Handtag standard färger:</b>  <b>31</b> Vit plast  <b>37</b> Svart plast</p> <p><b>Handtag mot tilläggskostnad:</b>  <b>16</b> Mässing  <b>17</b> Rostfritt</p> </div>				
	<p>Siglo sidoförvaring i höjd 2xA4. Djup 800 mm. Inkl. pennfack och byglar.</p> <p><i>Tillägg för lackad front i valfri NCS</i>  <i>Tillägg för fanerad front (stomme i dir.lam)</i></p>	<p>60 3131xx <b>11BV/H</b></p> <p>60 xxxxxx <b>11BV/H</b></p> <p>60 xxxxxx <b>11BV/H</b></p>	<p>Vit direktlaminat</p> <p>Faner grupp 1</p> <p>Faner grupp 2</p>	<p>8 744</p> <p>13 350</p> <p>15 017</p> <p>2 143</p> <p>2 143</p>
	<p>Öppen påbyggnadsdel 1xA4-höjd, för djup 800 mm.</p> <p><i>Artikelnr för Sidoförvaring förberedd för påbyggnadsdel</i></p>	<p>60 31 <b>06400</b></p> <p>60 xx <b>06400</b></p> <p>60 xx <b>06400</b></p> <p>60 xx <b>11DV/H</b></p>	<p>Vit direktlaminat</p> <p>Faner grupp 1</p> <p>Faner grupp 2</p>	<p>2 949</p> <p>5 768</p> <p>6 634</p>
	<p>Siglo sidoförvaring i höjd 2xA4. Djup 900 mm. Inkl. pennfack och byglar.</p> <p><i>Tillägg för lackad front i valfri NCS</i>  <i>Tillägg för fanerad front (stomme i dir.lam)</i></p>	<p>60 3131xx <b>12BV/H</b></p> <p>60 xxxxxx <b>12BV/H</b></p> <p>60 xxxxxx <b>12BV/H</b></p>	<p>Vit direktlaminat</p> <p>Faner grupp 1</p> <p>Faner grupp 2</p>	<p>9 349</p> <p>13 507</p> <p>15 194</p> <p>2 143</p> <p>2 143</p>
	<p>Öppen påbyggnadsdel 1xA4-höjd, för djup 900 mm.</p> <p><i>Artikelnr för Sidoförvaring förberedd för påbyggnadsdel</i></p>	<p>60 31 <b>06410</b></p> <p>60 xx <b>06410</b></p> <p>60 xx <b>06410</b></p> <p>60 xx <b>12DV/H</b></p>	<p>Vit direktlaminat</p> <p>Faner grupp 1</p> <p>Faner grupp 2</p>	<p>3 075</p> <p>5 971</p> <p>6 868</p>

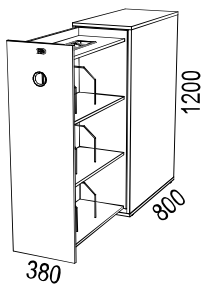
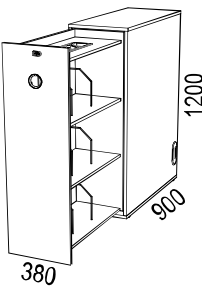
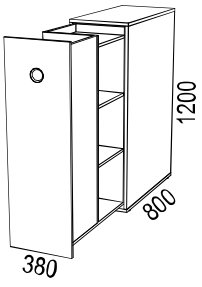
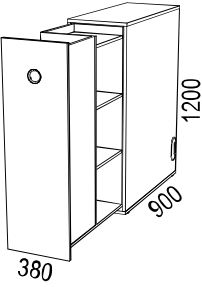
Illustration	Beskrivning	Artikelnummer	Material	Pris
	<p>Siglo sidoförvaring i höjd 3xA4. Djup 800 mm. Inkl. pennfack och byglar.</p> <p><i>Tillägg för lackad front i valfri NCS</i> <i>Tillägg för fänerad front (stomme i dir.lam)</i></p>	60 3131xx <b>21BV/H</b>	Vit direktlaminat	9 992
		60 xxxxxx <b>21BV/H</b>	Faner grupp 1	14 872
		60 xxxxxx <b>21BV/H</b>	Faner grupp 2	16 731
				2 143
				2 143
	<p>Siglo sidoförvaring i höjd 3xA4. Djup 900 mm. Inkl. pennfack och byglar.</p> <p><i>Tillägg för lackad front i valfri NCS</i> <i>Tillägg för fänerad front (stomme i dir.lam)</i></p>	60 3131xx <b>22BV/H</b>	Vit direktlaminat	10 599
		60 xxxxxx <b>22BV/H</b>	Faner grupp 1	15 028
		60 xxxxxx <b>22BV/H</b>	Faner grupp 2	16 907
				2 143
				2 143
<h3>SIGLO SPLIT</h3> <ul style="list-style-type: none"> <li>• Siglo Split är en utdragbar sidoförvaring som är vertikalt delbar.</li> <li>• För 2 st användare. Placeras mellan 2 skrivbord.</li> <li>• Innanmätet är alltid vitt</li> <li>• Hyllplan är fasta.</li> <li>• Lådinsats och hängmappslåda passar ej i Split.</li> <li>• Max belastning 50 kg.</li> <li>• Ej låsbar</li> </ul>				
	<p>Siglo Split i höjd 3xA4. <u>Djup 800 mm.</u></p> <p><i>Tillägg för lackad front i valfri NCS</i> <i>Tillägg för fänerad front (stomme i dir.lam)</i></p>	60 3131xx <b>21A</b>	Vit direktlaminat	12 334
		60 xxxxxx <b>21A</b>	Faner grupp 1	17 215
		60 xxxxxx <b>21A</b>	Faner grupp 2	19 073
				2 143
				2 143
	<p>Siglo Split i höjd 3xA4. <u>Djup 900 mm.</u></p> <p><i>Tillägg för lackad front i valfri NCS</i> <i>Tillägg för fänerad front (stomme i dir.lam)</i></p>	60 3131xx <b>22A</b>	Vit direktlaminat	12 940
		60 xxxxxx <b>22A</b>	Faner grupp 1	17 370
		60 xxxxxx <b>22A</b>	Faner grupp 2	19 249
				2 143
				2 143

Illustration	Beskrivning	Artikelnummer	Material	Pris
<b>TILLBEHÖR TILL SIGLO SIDOFÖRVARING</b>				
	Påbyggnadsmodul i trä 380x784x195 mm, inklusive 1 st växtkäril á 170x590x140 mm i återvunnen plast.	60 31 <b>06365-1</b>	Vit direktlaminat	2 871
		60 xx <b>06365-1</b>	Faner grupp 1	5 033
		60 xx <b>06365-1</b>	Faner grupp 2	5 379
	Påbyggnadsmodul i trä 380x884x195 mm, inklusive 1 st växtkäril á 170x790x140 mm i återvunnen plast.	60 31 <b>06365-2</b>	Vit direktlaminat	2 871
		60 xx <b>06365-2</b>	Faner grupp 1	5 033
		60 xx <b>06365-2</b>	Faner grupp 2	5 379




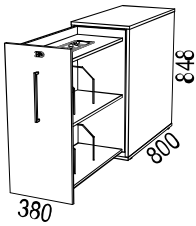
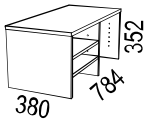
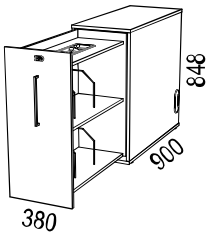
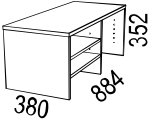
Illustration	Beskrivning	Artikelnummer	Material	Pris
<b>VX</b>				
<div style="display: flex; justify-content: space-between; align-items: flex-start;"> <div style="width: 20%;">  </div> <div style="width: 60%;"> <h3>VX Sidoförvaring</h3> <ul style="list-style-type: none"> <li>• Förvaring i direktlaminatbelagd alt fanerad spånplatta</li> <li>• Finns i höger- eller vänsterutförande. Illustrationer nedan visar västerutförande.</li> <li>• Kan enkelt byggas om från vänster till höger och vice versa.</li> <li>• Innanmätet är alltid vitt.</li> <li>• Hyllplan är fasta.</li> <li>• Ställfötter</li> <li>• Max belastning 50 kg.</li> <li>• Låsbar.</li> </ul> <div style="display: flex; justify-content: space-around; align-items: center;">  <div style="text-align: center;"> <p><b>MÖBELFAKTA</b></p> <p><b>Färger handtag:</b></p> <p><b>31</b> Vit</p> <p><b>37</b> Svart</p> <p><b>17</b> Rostfri look</p> </div>  </div> <p><b>Material:</b></p> <p><u>Faner grupp 1:</u> Björk (05), Ek (03), Ask (06)</p> <p><u>Faner grupp 2:</u> Svartb. Ek (73), Mörkb. Ask (76), Vitp.Ek (30), Vitp.Ask (10)</p> <p><u>Vit direktlaminat:</u> närmaste NCS S0300-N</p> </div> </div>				
	<p>VX sidoförvaring i höjd 2xA4. <u>Djup 800 mm.</u> Inklusive pennfack och byglar.</p> <p><i>Tillägg för lackad front i valfri NCS</i> <i>Tillägg för fanerad front (stomme i dir.lam)</i></p>	<p>34 3131xx <b>11BV/H</b></p> <p>34 xxxxxx <b>11BV/H</b></p> <p>34 xxxxxx <b>11BV/H</b></p>	<p>Vit direktlaminat</p> <p>Faner grupp 1</p> <p>Faner grupp 2</p>	<p>7 801</p> <p>11 910</p> <p>13 398</p> <p>1 913</p> <p>1 913</p>
	<p>Öppen påbyggnadsdel 1xA4-höjd, för djup 800 mm.</p> <p><i>Artikelnr för Sidoförvaring förberedd för påbyggnadsdel</i></p>	<p>57 31 <b>06400</b></p> <p>57 xx <b>06400</b></p> <p>57 xx <b>06400</b></p> <p>34 xx <b>11DV/H</b></p>	<p>Vit direktlaminat</p> <p>Faner grupp 1</p> <p>Faner grupp 2</p>	<p>2 632</p> <p>5 150</p> <p>5 924</p>
	<p>VX sidoförvaring i höjd 2xA4. <u>Djup 900 mm.</u> Inklusive pennfack och byglar.</p> <p><i>Tillägg för lackad front i valfri NCS</i> <i>Tillägg för fanerad front (stomme i dir.lam)</i></p>	<p>34 3131xx <b>12BV/H</b></p> <p>34 xxxxxx <b>12BV/H</b></p> <p>34 xxxxxx <b>12BV/H</b></p>	<p>Vit direktlaminat</p> <p>Faner grupp 1</p> <p>Faner grupp 2</p>	<p>8 340</p> <p>12 051</p> <p>13 556</p> <p>1 913</p> <p>1 913</p>
	<p>Öppen påbyggnadsdel 1xA4-höjd, för djup 900 mm.</p> <p><i>Artikelnr för Sidoförvaring förberedd för påbyggnadsdel</i></p>	<p>57 31 <b>06410</b></p> <p>57 xx <b>06410</b></p> <p>57 xx <b>06410</b></p> <p>34 xx <b>12DV/H</b></p>	<p>Vit direktlaminat</p> <p>Faner grupp 1</p> <p>Faner grupp 2</p>	<p>2 745</p> <p>5 331</p> <p>6 131</p>

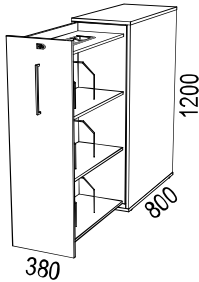
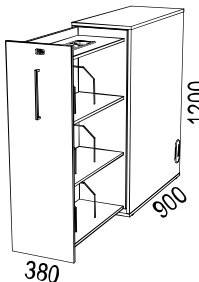
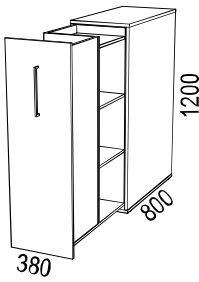
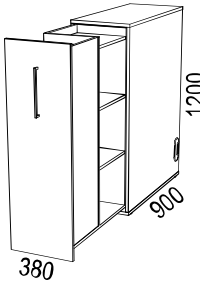
Illustration	Beskrivning	Artikelnummer	Material	Pris
	<p>VX sidoförvaring i höjd 3xA4. <u>Djup 800 mm.</u> Inklusive pennfack och byglar.</p> <p><i>Tillägg för lackad front i valfri NCS</i> <i>Tillägg för fanerad front (stomme i dir.lam)</i></p>	34 3131xx <b>21BV/H</b>	Vit direktlaminat	8 916
		34 xxxxxx <b>21BV/H</b>	Faner grupp 1	13 268
		34 xxxxxx <b>21BV/H</b>	Faner grupp 2	14 928
				1 913
				1 913
	<p>VX sidoförvaring i höjd 3xA4. <u>Djup 900 mm.</u> Inklusive pennfack och byglar.</p> <p><i>Tillägg för lackad front i valfri NCS</i> <i>Tillägg för fanerad front (stomme i dir.lam)</i></p>	34 3131xx <b>22BV/H</b>	Vit direktlaminat	9 456
		34 xxxxxx <b>22BV/H</b>	Faner grupp 1	13 409
		34 xxxxxx <b>22BV/H</b>	Faner grupp 2	15 084
				1 913
				1 913
<p><b>VX SPLIT</b></p> <ul style="list-style-type: none"> <li>• VX Split är en utdragbar sidoförvaring som är vertikalt delbar.</li> <li>• För 2 st användare. Placeras mellan 2 skrivbord.</li> <li>• Innanmätet är alltid vitt</li> <li>• Hyllplan är fasta.</li> <li>• Lådinsats och hängmappslåda passar ej i Split.</li> <li>• Max belastning 50 kg.</li> <li>• Ej låsbar</li> </ul>				
	<p>VX Split i höjd 3xA4. <u>Djup 800 mm.</u></p> <p><i>Tillägg för lackad front i valfri NCS</i> <i>Tillägg för fanerad front (stomme i dir.lam)</i></p>	34 3131xx <b>21A</b>	Vit direktlaminat	11 004
		34 xxxxxx <b>21A</b>	Faner grupp 1	15 359
		34 xxxxxx <b>21A</b>	Faner grupp 2	17 017
				1 913
				1 913
	<p>VX Split i höjd 3xA4. <u>Djup 900 mm.</u></p> <p><i>Tillägg för lackad front i valfri NCS</i> <i>Tillägg för fanerad front (stomme i dir.lam)</i></p>	34 3131xx <b>22A</b>	Vit direktlaminat	11 546
		34 xxxxxx <b>22A</b>	Faner grupp 1	15 498
		34 xxxxxx <b>22A</b>	Faner grupp 2	17 174
				1 913
				1 913

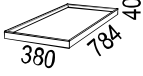
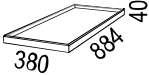

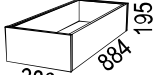


Illustration	Beskrivning	Artikelnummer	Material	Pris
<b>TILLBEHÖR TILL SIDOFÖRVARING</b>				
	Bricka 380x784x40 mm	64 xx <b>08750-080</b>	Faner grupp 1	3 928
		64 xx <b>08750-080</b>	Faner grupp 2	4 162
	Bricka 380x884x40 mm	64 xx <b>08750-090</b>	Faner grupp 1	3 928
		64 xx <b>08750-090</b>	Faner grupp 2	4 162
	Påbyggnadsmodul i trä 380x784x195 mm, inklusive 1 st växtkäril á 170x590x140 mm i återvunnen plast.	57 31 <b>06365-1</b>	Vit direktlaminat	2 574
		57 xx <b>06365-1</b>	Faner grupp 1	4 521
		57 xx <b>06365-1</b>	Faner grupp 2	4 829
	Påbyggnadsmodul i trä 380x884x195 mm, inklusive 1 st växtkäril á 170x790x140 mm i återvunnen plast.	57 31 <b>06365-2</b>	Vit direktlaminat	2 574
		57 xx <b>06365-2</b>	Faner grupp 1	4 521
		57 xx <b>06365-2</b>	Faner grupp 2	4 829
	Hängmappslåda av metall på expansion. <i>Passar ej till Split.</i>	57 31 <b>03160</b>	Vit	1 464
	Lådinsats i direktlaminat med lackade lådfronter. 2 st lådor. Ej läsbar. Inkl pennfack. <i>Passar ej till Split.</i>	57 31 <b>082</b>	Vit/Vitlackade fronter	2 420
		57 3199 <b>082</b>	Vit/Valfri NCS fronter	3 319




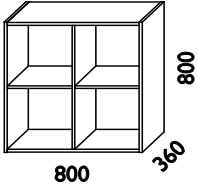
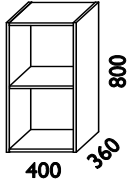
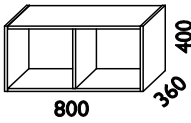
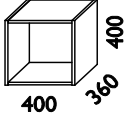
Illustration	Beskrivning	Artikelnummer	Material	Pris
	<p><b>ANNE</b> Design: Anne Krook.</p> <ul style="list-style-type: none"> <li>• Fungerar som rumsavdelare.</li> <li>• Vitlack = NCS 0500-N</li> <li>• Faner: Ek (03) OCH Björk (05).</li> <li>• Ryggar i direktlaminat (vit till vita stommar och trämönstrad till stommar i ek och björk).</li> <li>• Dörr fästes i yttersida stomme.</li> <li>• Lådor passar endast djupa stommar.</li> <li>• Lådor och dörrar fabriksmonteras.</li> <li>• Bifoga alltid skiss. Använd gärna ritprogram i Pcon Planner.</li> <li>• Dörrar med dämpade gångjärn</li> <li>• Lådor med självstängande, dämpade expanders.</li> <li>• För mer produktinformation se <a href="http://www.horreds.se">www.horreds.se</a></li> </ul>		 	
<b>Anne DJUPA STOMMAR</b>				
	<p>Djup stomme med fast mellanvägg och flyttbara hyllplan.</p>	<p>16 xx <b>009D</b> 16 31 <b>009D</b></p>	<p>Ek/Björk Vit</p>	<p>5 141 4 943</p>
	<p>Djup stomme med fast mellanvägg, utan hyllplan</p>	<p>16 xx <b>009DU</b> 16 31 <b>009DU</b></p>	<p>Ek/Björk Vit</p>	<p>4 926 4 738</p>
	<p>Djup stomme med flyttbart hyllplan</p>	<p>16 xx <b>011D</b> 16 31 <b>011D</b></p>	<p>Ek/Björk Vit</p>	<p>3 145 3 024</p>
	<p>Djup stomme utan hyllplan</p>	<p>16 xx <b>011DU</b> 16 31 <b>011DU</b></p>	<p>Ek/Björk Vit</p>	<p>2 930 2 818</p>
	<p>Djup stomme med flyttbart hyllplan, utan rygg</p>	<p>16 xx <b>011DO</b> 16 31 <b>011DO</b></p>	<p>Ek/Björk Vit</p>	<p>2 878 2 767</p>
	<p>Djup stomme med fast mellanvägg</p>	<p>16 xx <b>012D</b> 16 31 <b>012D</b></p>	<p>Ek/Björk Vit</p>	<p>3 145 3 024</p>
	<p>Djup stomme utan mellanvägg</p>	<p>16 xx <b>012DU</b> 16 31 <b>012DU</b></p>	<p>Ek/Björk Vit</p>	<p>2 930 2 818</p>
	<p>Djup stomme med fast mellanvägg, utan rygg</p>	<p>16 xx <b>012DO</b> 16 31 <b>012DO</b></p>	<p>Ek/Björk Vit</p>	<p>2 878 2 767</p>
	<p>Djup stomme utan mellanvägg, utan rygg</p>	<p>16 xx <b>012DUO</b> 16 xx <b>012DUO</b></p>	<p>Ek/Björk Vit</p>	<p>2 657 2 554</p>
	<p>Djup stomme</p>	<p>16 xx <b>013D</b> 16 31 <b>013D</b></p>	<p>Ek/Björk Vit</p>	<p>2 075 1 994</p>
	<p>Djup stomme utan rygg</p>	<p>16 xx <b>013DO</b> 16 31 <b>013DO</b></p>	<p>Ek/Björk Vit</p>	<p>1 846 1 774</p>

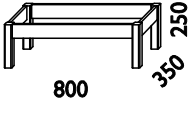
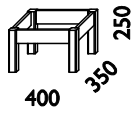
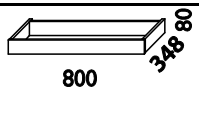
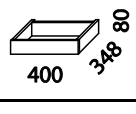
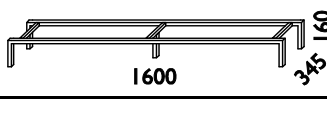
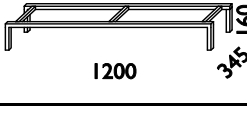
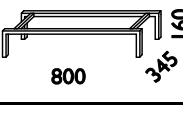
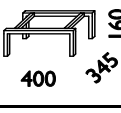
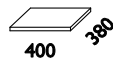
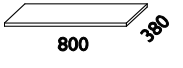
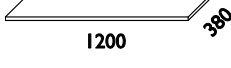

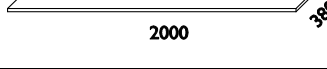
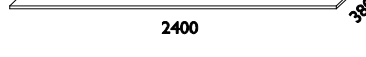
Illustration	Beskrivning	Artikelnummer	Material	Pris
<b>Anne SOCKLAR</b>				
	Bensockel, trä.	16 xx <b>017D</b> 16 31 <b>017D</b>	Ek/Björk Vit	2 004 2 004
	Bensockel, trä.	16 xx <b>018D</b> 16 31 <b>018D</b>	Ek/Björk Vit	1 745 1 745
	Sparksocket, trä.	16 xx <b>007D</b> 16 31 <b>007D</b>	Ek/Björk Vit	941 941
	Sparksocket, trä.	16 xx <b>008D</b> 16 31 <b>008D</b>	Ek/Björk Vit	762 762
	Bensockel, stål.	16 31 <b>215</b>	Vit	5 313
	Bensockel, stål.	16 31 <b>216</b>	Vit	3 874
	Bensockel, stål.	16 31 <b>217</b>	Vit	3 098
	Bensockel, stål.	16 31 <b>218</b>	Vit	2 299
	Vägghängningslist i MDF. Maxvikt 40 kg. 800 mm 400 mm	16 00 <b>045</b> 16 00 <b>046</b>		406 319
<b>Anne KRÖNSKIVOR.</b>				
<ul style="list-style-type: none"> <li>• Djup 380 mm. Tjocklek 23 mm.</li> <li>• Passar endast till djupa stommar</li> </ul>				
	Bredd 400 mm	16 xx <b>201</b> 16 31 <b>201</b>	Ek/Björk Vit	1 459 1 459
	Bredd 800 mm	16 xx <b>202</b> 16 31 <b>202</b>	Ek/Björk Vit	1 690 1 690
	Bredd 1200 mm	16 xx <b>203</b> 16 31 <b>203</b>	Ek/Björk Vit	1 972 1 972
	Bredd 1600 mm	16 xx <b>204</b> 16 31 <b>204</b>	Ek/Björk Vit	2 476 2 476
	Bredd 2000 mm	16 xx <b>206</b> 16 31 <b>206</b>	Ek/Björk Vit	2 862 2 862
	Bredd 2400 mm	16 xx <b>207</b> 16 31 <b>207</b>	Ek/Björk Vit	3 221 3 221



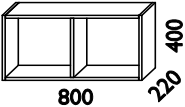
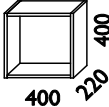
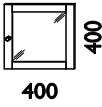
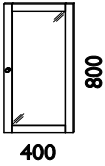
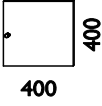
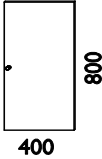
Illustration	Beskrivning	Artikelnummer	Material	Pris
<b>Anne VÄGGHÄNGDA GRUNDA STOMMAR</b>				
	Grund stomme med fast mellanvägg.	16 xx <b>012G</b> 16 31 <b>012G</b>	Ek/Björk Vit	3 061 2 943
	Grund stomme utan mellanvägg.	16 xx <b>012GU</b> 16 31 <b>012GU</b>	Ek/Björk Vit	2 839 2 730
	Vägghängningslist MDF, 80 cm. Maxvikt 40 kg	16 00 <b>045</b>		406
	Grund stomme	16 xx <b>013G</b> 16 31 <b>013G</b>	Ek/Björk Vit	1 921 1 847
	Vägghängningslist MDF, 40 cm. Maxvikt 40 kg	16 00 <b>046</b>		319
<b>Anne DÖRRAR</b>				
<ul style="list-style-type: none"> <li>• Dämpade gångjärn</li> <li>• Inklusive standard knapp i borstat stål</li> </ul>		<b>Närmaste NCS:</b> Vit NCS 0500-N Svart NCS S 8502 B Grågrön NCS S2502G Gul NCS S1050-Y10R Rosa NCSS1070-R20B Mörkgrå Met. RAL 9007 Ljusgrå Metallic RAL9006		
	Vitrindörr Anne - klarglas	16 xx <b>031</b> 16 31 <b>031</b>	Ek/Björk Vit	1 554 1 554
	Vitrindörr Anne - Med blåstrat glas	16 xx <b>031A</b> 16 31 <b>031A</b>	Ek/Björk Vit	1 744 1 744
	Vitrindörr Anne - klarglas	16 xx <b>032</b> 16 31 <b>032</b>	Ek/Björk Vit	2 035 2 035
	Vitrindörr Anne - Med blåstrat glas	16 xx <b>032A</b> 16 31 <b>032A</b>	Ek/Björk Vit	2 226 2 226
	Dörr Anne	16 xx <b>021</b> 16 31 <b>021</b>	Ek/Björk Vit	888 888
		16 37 <b>021</b>	Svart	888
		16 48 <b>021</b>	Grågrön	888
		16 49 <b>021</b>	Gul	888
		16 50 <b>021</b>	Rosa	888
		16 44 <b>021</b>	Mörkgrå	979
		16 43 <b>021</b>	Ljusgrå	979
	Dörr Anne	16 xx <b>022</b> 16 31 <b>022</b>	Ek/Björk Vit	1 594 1 594
		16 37 <b>022</b>	Svart	1 594
		16 48 <b>022</b>	Grågrön	1 594
		16 49 <b>022</b>	Gul	1 594
		16 50 <b>022</b>	Rosa	1 594
		16 44 <b>022</b>	Mörkgrå	1 751
		16 43 <b>022</b>	Ljusgrå	1 751

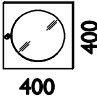
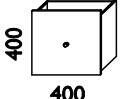
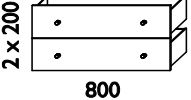
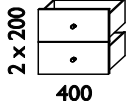
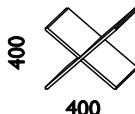
Illustration	Beskrivning	Artikelnummer	Material	Pris
	Vitrindörr Anne Med runt glas (klarglas)  Med runt blåstrat glas	16 xx <b>034</b>	Ek/Björk	1 185
		16 31 <b>034</b>	Vit	1 185
		16 37 <b>034</b>	Svart	1 185
		16 48 <b>034</b>	Grågrön	1 185
		16 49 <b>034</b>	Gul	1 185
		16 50 <b>034</b>	Rosa	1 185
		16 44 <b>034</b>	Mörkgrå	1 301
		16 43 <b>034</b>	Ljusgrå	1 301
		16 xx <b>034A</b>	Ek/Björk	1 378
		16 31 <b>034A</b>	Vit	1 378
		16 37 <b>034A</b>	Svart	1 378
		16 48 <b>034A</b>	Grågrön	1 378
		16 49 <b>034A</b>	Gul	1 378
		16 50 <b>034A</b>	Rosa	1 378
		16 44 <b>034A</b>	Mörkgrå	1 494
		16 43 <b>034A</b>	Ljusgrå	1 494
<b>Anne LÅDOR</b> • Lådor fabriksmonteras. • Självstängande expanders med dämpning. • Inklusive standard knapp i borstat stål				
	Låda Anne	16 xx <b>039</b>	Ek/Björk	1 894
		16 31 <b>039</b>	Vit	1 894
		16 37 <b>039</b>	Svart	1 894
		16 48 <b>039</b>	Grågrön	1 894
		16 49 <b>039</b>	Gul	1 894
		16 50 <b>021</b>	Rosa	1 894
		16 44 <b>039</b>	Mörkgrå	2 080
		16 43 <b>039</b>	Ljusgrå	2 080
	Lådpar Anne. Passar endast 12DU	16 xx <b>040</b>	Ek/Björk	4 266
		16 31 <b>040</b>	Vit	4 266
		16 37 <b>040</b>	Svart	4 266
		16 48 <b>040</b>	Grågrön	4 266
		16 49 <b>040</b>	Gul	4 266
		16 50 <b>040</b>	Rosa	4 266
		16 44 <b>040</b>	Mörkgrå	4 687
		16 43 <b>040</b>	Ljusgrå	4 687
	Lådpar Anne	16 xx <b>041</b>	Ek/Björk	3 007
		16 31 <b>041</b>	Vit	3 007
		16 37 <b>041</b>	Svart	3 007
		16 48 <b>041</b>	Grågrön	3 007
		16 49 <b>041</b>	Gul	3 007
		16 50 <b>041</b>	Rosa	3 007
		16 44 <b>041</b>	Mörkgrå	3 307
		16 43 <b>041</b>	Ljusgrå	3 307

Illustration	Beskrivning	Artikelnummer	Material	Pris	
<b>Anne TILLBEHÖR</b>					
	Vinställ passar 9D	16 31 <b>042A</b> 16 37 <b>042A</b> 16 48 <b>042A</b> 16 49 <b>042A</b> 16 50 <b>042A</b> 16 44 <b>042A</b> 16 43 <b>042A</b>	Vit Svart Grågrön Gul Rosa Mörkgrå Ljusgrå	1 185 1 185 1 185 1 185 1 185 1 301 1 301	
	Vinställ passar 11D + 12D	16 31 <b>042B</b> 16 37 <b>042B</b> 16 48 <b>042B</b> 16 49 <b>042B</b> 16 50 <b>042B</b> 16 44 <b>042B</b> 16 43 <b>042B</b>	Vit Svart Grågrön Gul Rosa Mörkgrå Ljusgrå	1 185 1 185 1 185 1 185 1 185 1 301 1 301	
	Vinställ passar 13D	16 31 <b>042C</b> 16 37 <b>042C</b> 16 48 <b>042C</b> 16 49 <b>042C</b> 16 50 <b>042C</b> 16 44 <b>042C</b> 16 43 <b>042C</b>	Vit Svart Grågrön Gul Rosa Mörkgrå Ljusgrå	1 185 1 185 1 185 1 185 1 185 1 301 1 301	
	Djupt extra hyllplan, till 9D+12D. bredd 37,5 cm.	16 xx <b>044</b> 16 31 <b>044</b>	Ek/Björk Vit	471 471	
	Djupt extra hyllplan, till 11D+13D, bredd 36,7 cm.	16 xx <b>044B</b> 16 31 <b>044B</b>	Ek/Björk Vit	471 471	
	Grunt extra hyllplan, till 12G, bredd 37,5 cm.	16 xx <b>047</b> 16 31 <b>047</b>	Ek/Björk Vit	418 418	
	Grunt extra hyllplan, till 13G, bredd 36,7 cm.	16 xx <b>047B</b> 16 31 <b>047B</b>	Ek/Björk Vit	418 418	
	Djupt extra hyllplan, till 12DU, bredd 76,8 cm.	16 xx <b>050</b> 16 31 <b>050</b>	Ek/Björk Vit	1 056 1 056	
	Djup glashylla, till 9D+12D, bredd 37,5 cm	16 00 <b>048</b>	Glas	359	
	Djup glashylla, till 11D+13D, bredd 36,7	16 00 <b>048B</b>	Glas	359	
	Grund glashylla, till 12G, bredd 37,5	16 00 <b>049</b>	Glas	311	
	Grund glashylla, till 13G, 36,7 cm.	16 00 <b>049B</b>	Glas	311	
		Monterat lås i dörr eller låda. Förnicklat.	16 00 <b>058</b>	Förnicklat	1 177

## BORDSSKIVOR FANER / TABLE TOPS VENEER



06 Ask / Ash



10 Vit ask / White ash



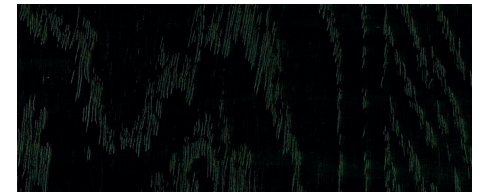
76 Mörk ask / Dark ash



03 Ek / Oak



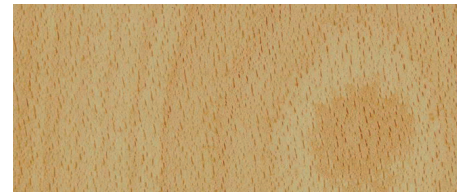
30 Vit ek / White oak



73 Svart ek / Black oak



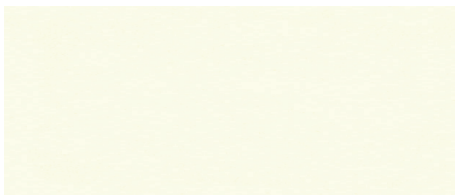
05 Björk / Birch



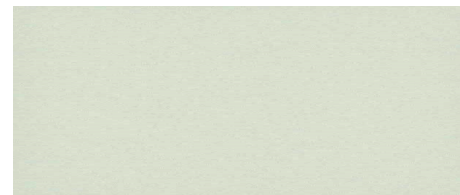
04 Bok / Beech

Tänk på: I trä som är en naturprodukt kan mindre avvikelser i bets och struktur förekomma /  
Note: In wood, that is a natural product, minor deviations in stain and structure can occur

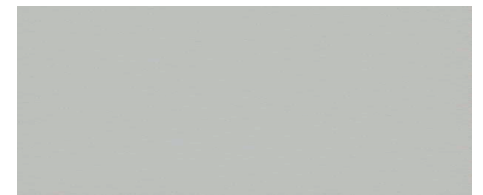
## BORDSSKIVOR LAMINAT / TABLE TOPS HPL



Vit 0754 (standardlaminat)  
närmaste NCS S0502-Y



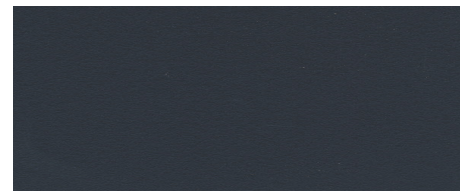
Ljusgrå 0419 (tillvalslaminat)  
närmaste NCS S1500-N



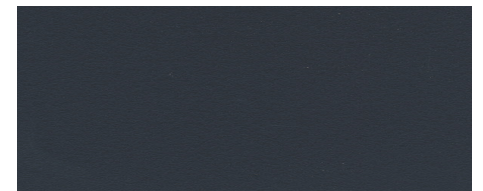
Ljusgrå 1365 (tillvalslaminat)  
närmaste NCS S2005-R80B



Mellangrå 1023 (tillvalslaminat)  
närmaste NCS S5500-N



Antracit 1397 (tillvalslaminat)  
närmaste NCS S7500-N

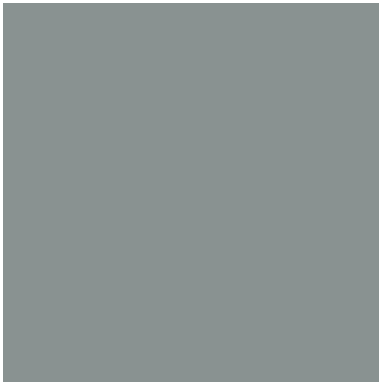


Svart 2253 (tillvalslaminat)  
närmaste NCS S9000-N

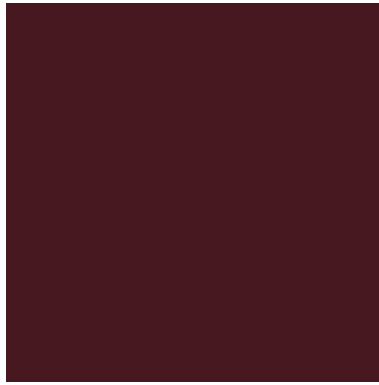
Färgavvikelser kan förekomma av trycktekniska skäl /  
Colour deviations may occur for technical reasons

162  
21% rabatt ska dras av på angivna priser

## BORDSSKIVOR DESKTOP / TABLE TOPS LINOLEUM



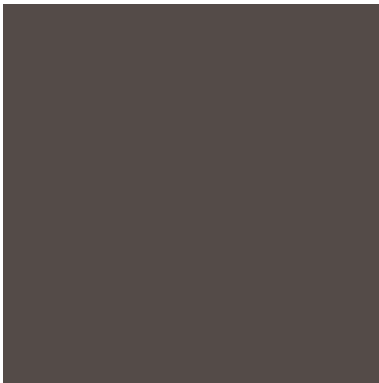
4132 Ash  
closest NCS 5502-G



4154 Burgundy  
closest NCS 7010-R10B



4166 Charcoal  
closest NCS 8502-B



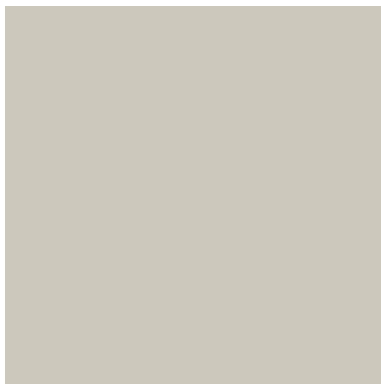
4172 Mauve  
closest NCS 7005-Y80R



4174 Conifer  
closest NCS 8010-B90G



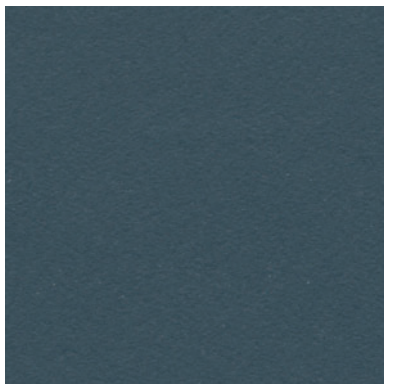
4175 Pebble  
closest NCS 3502-Y



4176 Mushroom  
closest NCS 2002-Y



4177 Vapour  
closest NCS 2005-G10Y



4179 Smokey Blue  
closest NCS 7010-R90B



4184 Olive  
closest NCS 5010-G50Y

Färgavvikelser kan förekomma av trycktekniska skäl

163  
21% rabatt ska dras av på angivna priser

## NOMONO HANDTAG



Svart, black  
närmaste NCS S9000-N



Gul, yellow  
närmaste NCS S1070-Y



Grön, green  
närmaste NCS S2570-G30Y



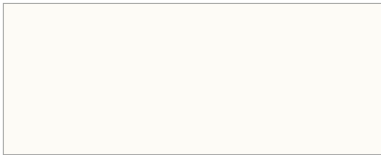
Röd, red  
närmaste NCS S1580-Y80R



Turkosblå, turquoise  
närmaste NCS S0540-B30G



Orange, orange  
närmaste NCS S1080-Y50R



Vit, white  
närmaste NCS S0300-N

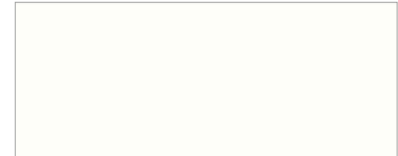
## ANNE-HYLLAN



Björkfaner, birch veneer



Ekfaner, oak veneer



Vit, white  
närmaste NCS S0500-N



Svart, black  
närmaste NCS S8502-B



Ljusgrå metallic



Mörkgrå metallic



Grågrön, grey-green  
närmaste NCS S2502-G



Rosa, pink  
närmaste NCS S1070-R20B



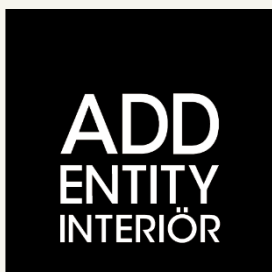
Gul, yellow  
närmaste NCS S1050-Y10R

Färgavvikelser kan förekomma av trycktekniska skäl

21% rabatt ska dras av på angivna priser

# MORGONDAGENS REUSE!

Kvalitet gör skillnad. I dagens resursslösande värld behövs produkter som håller och ger ett bestående värde den dag man inte behöver den längre. Därför uppfyller våra producenter branschens hårdaste miljö- och kvalitetskrav.



Addentity Interiör AB  
Östra Rönneholmsvägen 5  
211 47 Malmö

Telefon: 0733-335020  
avropa@addentityinterior.se

Org.nummer: 556839-3416  
Avtalsnummer: 23.3-8004-18:050

21% rabatt ska dras av på angivna priser