

# Statligt Ramavtal - Möbler och inredning

Delområde – Arbetsplats och Förvaring



Ragnars

Produktlista nr 3



**31% Rabatt skall dras av angivna priser**

ABEvertLindelöfInredningsservice

556071-3462

Avtalsnummer 23.3-8004-18:051

*ABEvertLindelöf.*

# RAGNARS

---

**PRISLISTA SVERIGE 2023**

Alla priser i SEK exkl. moms

31% Rabatt skall dras av angivna priser

## MASSIVTRÄ

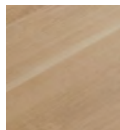

Ek

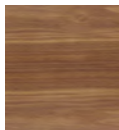

Valnöt

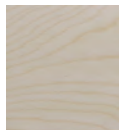

Vittonad  
ask



Vittonad  
ek

## FANÉR

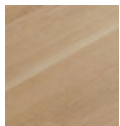

Ek

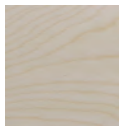

Vittonad  
ask



Svarttonad  
ask



Svartbetsad  
furu

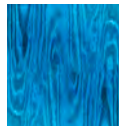

Blåbetsad  
furu

## LINOLEUM



Svart



Mauve



Mushroom



Blå



Rosa



Grå



Olive

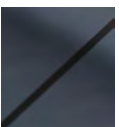

Smokey

## VALCHROMAT

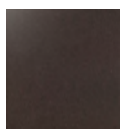

Chocolate

## LAMINAT



Vit  
högtrycks-  
laminat

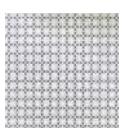

A-laminat

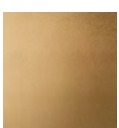

Mässing  
metall-laminat

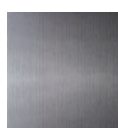

Grafit  
metall-laminat

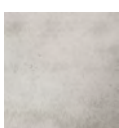

Betong-  
laminat



Vit  
direktlaminat



Svart  
antifingerprint  
laminat

## METALL



Mässing



Aluminium



Blankkrom

## LACK METALL

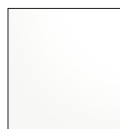

Vit  
RAL 9016

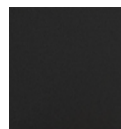

Svart  
RAL 9005



Grå  
RAL 7038



Rosa  
RAL D2 010  
85 15



Blå  
RAL 5010

## PLAST



Vit  
ABS



Svart  
ABS

## ANNAT



Natur  
kork

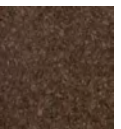

Rökt  
kork

## ARBETSBORD s.7-31



B3 Basic.Station  
s.7-8



Coinz Station  
s.9-10



L.Station  
s.11-12



Planks Station  
s.14



R3 Work.Station  
s.15-17



R5Nxt  
s.18-21



R5 Work.Station  
s.22-29



R6 Work.Station  
s.30-31

## FÖRVARING s.74-89



Choices  
s.74-77



Frames  
s.78-85



R3 Work.Cab Slide  
s.86



R3 Work.Locker  
s.87



R5 Work.Pedestal  
s.88



R5 Work.Tower 10  
s.89

## AVSKÄRMNING s.91-100



One Piece U.Screen  
s.91



One Piece L.Screen  
s.92



R3 Work.Cubicles  
s.93-94



R3 Work.Screen  
s.95-96



R5 Work.Screen  
s.97-98

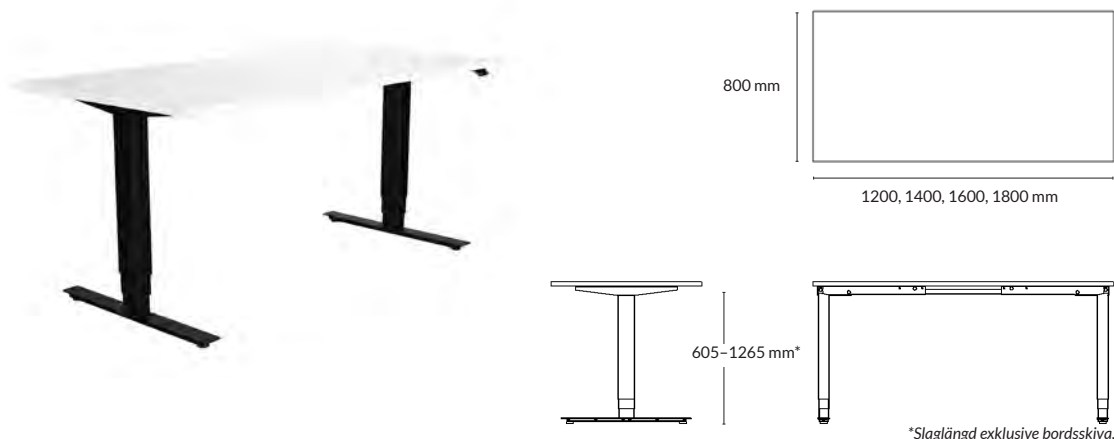

Table Screen +  
s.99

# ARBETSBORD

---

B3 Basic.Station  
Coinz Station  
L.Station  
Planks Station  
R3 Work.Station  
R5Nxt  
R5 Work.Station  
R6 Work.Station



## ARBETSBORD

Utförande	Slaglängd*	Storlek skiva	Artikelnummer	Pris
Vit skiva i direktlaminat med kantlist i vit ABS + vitt stativ	605-1265 mm	1200x800x22 mm	130011-0811	7180
	605-1265 mm	1400x800x22 mm	130013-0811	7420
	605-1265 mm	1600x800x22 mm	130015-0811	7560
	605-1265 mm	1800x800x22 mm	130017-0811	7670

Vit skiva i direktlaminat med kantlist i vit ABS + svart stativ	605-1265 mm	1200x800x22 mm	130011-0814	7180
	605-1265 mm	1400x800x22 mm	130013-0814	7420
	605-1265 mm	1600x800x22 mm	130015-0814	7560
	605-1265 mm	1800x800x22 mm	130017-0814	7670

\*Slaglängd exklusive bordsskiva.

### TILLBEHÖR: Kabelränna

Utförande	Namn	Längd	Artikelnummer	Pris
Vit- eller svartlackad metall	ENKEL	910 mm	100623-xxxx	485
Vit- eller svartlackad metall	ENKEL	1310 mm	100624-xxxx	622
Vit- eller svartlackad metall, flexibel längd, vinklingsbar	FLEX halv rund	1150-1740 mm	100628-xxxx	965

### FÄRGVAL: Kabelränna

Utförande	Artikelnummer
Vit	xxxxxx-0811
Svart	xxxxxx-0814



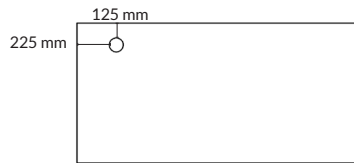

Kabelgenomföring /powerdot rund  
Vänsterplacerad

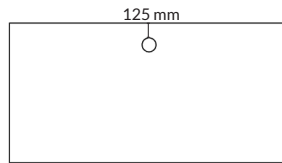

Kabelgenomföring /powerdot rund  
Centrerad

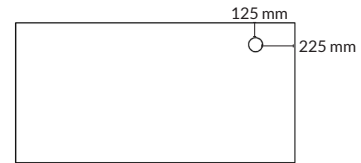

Kabelgenomföring /powerdot rund  
Högerplacerad

### TILLBEHÖR: Kabelgenomföring rund Ø=80 mm

Utförande	Placering	Artikelnummer	Pris
Vit eller svart plast	Centrerad	150080-xxxx	460
	Vänster	150081-xxxx	460
	Höger	150082-xxxx	460

### FÄRGVAL: Kabelgenomföring rund

Utförande	Artikelnummer
Vit	xxxxxx-0911
Svart	xxxxxx-0914

### TILLBEHÖR: Powerdot PD16, rund Ø=80 mm

Utförande	Information	Placering	Artikelnummer	Pris
Svart	1 st el, USB-A och USB-C	Centrerad	100668-0914-1	1160
		Vänster	100668-0914-2	1160
		Höger	100668-0914-3	1160

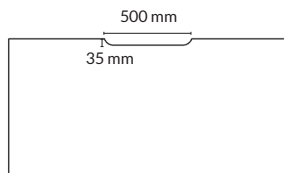

Slitsspår utan kantlist

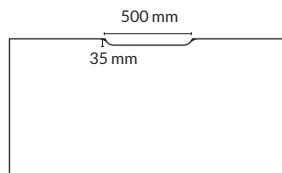

Slitsspår med kantlist

### TILLBEHÖR: Slitsspår

Utförande	Storlek	Artikelnummer	Pris
Utan kantlist	500x35 mm	150083	300
Med vit kantlist i ABS	500x35 mm	150084	500

# COINZ STATION

# RAGNARS

Med LINAK DL PLUS komponenter, utan synliga glidlagerstyrningar och med en hastighet på 80 mm/s.

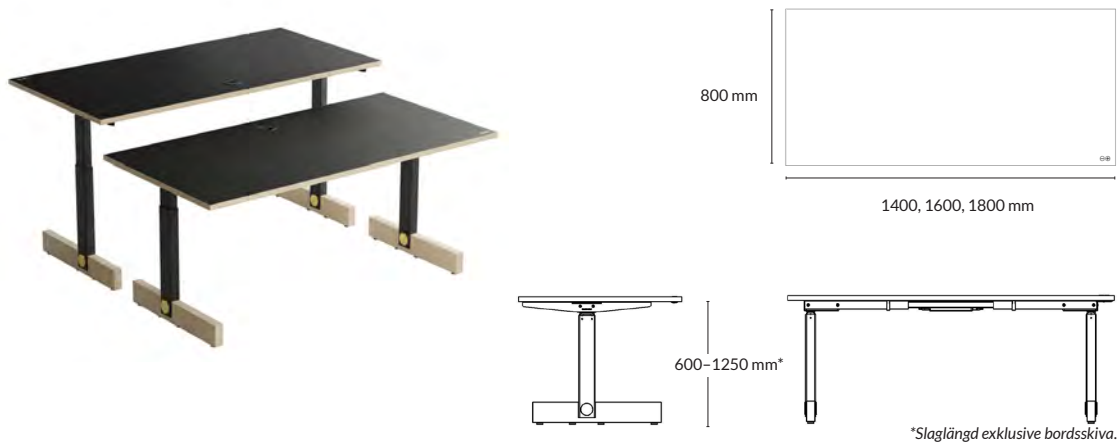

## ARBETSBORD

Utförande	Slaglängd*	Storlek skiva	Artikelnummer	Pris
Mauve linoleum / valnöt + svart stativ	600-1250 mm	1400x800x24 mm	190113-1	16 698
		1600x800x24 mm	190115-1	16 698
		1800x800x24 mm	190117-1	17 215
Svart linoleum / ask+ svart stativ	600-1250 mm	1400x800x24 mm	190113-2	15 983
		1600x800x24 mm	190115-2	15 983
		1800x800x24 mm	190117-2	16 478
Svart linoleum / alm + svart stativ	600-1250 mm	1400x800x24 mm	190113-3	16 698
		1600x800x24 mm	190115-3	16 698
		1800x800x24 mm	190117-3	17 215
Mushroom linoleum / ek + vitt stativ	600-1250 mm	1400x800x24 mm	190113-4	15 983
		1600x800x24 mm	190115-4	15 983
		1800x800x24 mm	190117-4	16 478

\*Slaglängd exklusive bordsskiva.



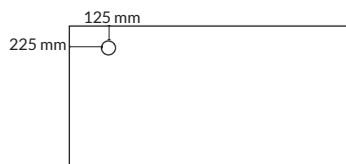

Powerdot rund  
Vänsterplacerad

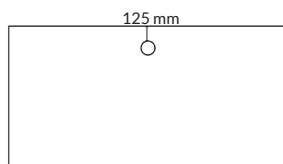

Powerdot rund  
Centrerad

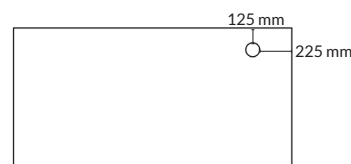

Powerdot rund  
Högerplacerad

**TILLBEHÖR:** Powerdot PD16, rund Ø=80 mm

Utförande	Information	Placering	Artikelnummer	Pris
Svart	1 st el, USB-A och USB-C	Centrerad	100668-0914-1	1160
		Vänster	100668-0914-2	1160
		Höger	100668-0914-3	1160

Kabelränna ENKEL



Kabelränna FLEX

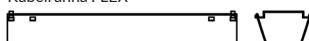

**TILLBEHÖR:** Kabelränna

Utförande	Namn	Längd	Artikelnummer	Pris
Vit- eller svartlackad metall	ENKEL	910 mm	100623-xxxx	485
Vit- eller svartlackad metall	ENKEL	1310 mm	100624-xxxx	622
Vit- eller svartlackad metall, flexibel längd, vinklingsbar	FLEX	1100-1700 mm	100645-xxxx	965

**FÄRGVAL:** Kabelränna

Utförande	Artikelnummer
Vit	xxxxxx-0811
Svart	xxxxxx-0814



# L.STATION

# RAGNARS

Med LINAK DL PLUS komponenter, utan synliga glidlagerstyrningar och med en hastighet på 80 mm/s.

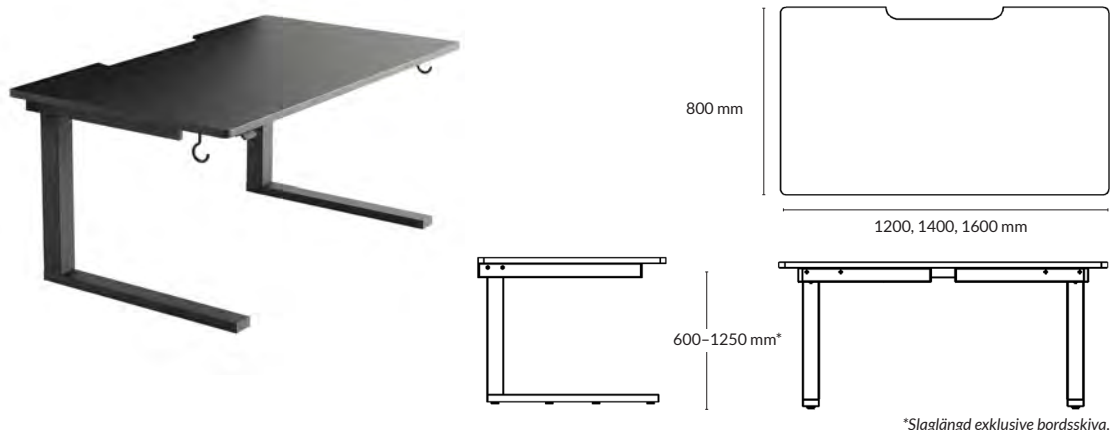

## ARBETSBORD

Utförande	Slaglängd*	Storlek skiva	Artikelnummer	Pris
Vit högtryckslaminat + vitt stativ	600-1250 mm	1200x800x23 mm	190011-1	14 900
		1400x800x23 mm	190013-1	15 100
		1600x800x23 mm	190015-1	15 300
Grå linoleum + grått stativ	600-1250 mm	1200x800x24 mm	190011-2	15 900
		1400x800x24 mm	190013-2	16 300
		1600x800x24 mm	190015-2	16 600
Svart linoleum + svart stativ	600-1250 mm	1200x800x24 mm	190011-3	15 900
		1400x800x24 mm	190013-3	16 300
		1600x800x24 mm	190015-3	16 600
Blå linoleum + blått stativ	600-1250 mm	1200x800x24 mm	190011-4	15 900
		1400x800x24 mm	190013-4	16 300
		1600x800x24 mm	190015-4	16 600
Rosa linoleum + rosa stativ	600-1250 mm	1200x800x24 mm	190011-5	15 900
		1400x800x24 mm	190013-5	16 300
		1600x800x24 mm	190015-5	16 600

\*Slaglängd exklusive bordsskiva.

## TILLBEHÖR: Armstöd

Utförande	Storlek	Artikelnummer	Pris
Vit högtryckslaminat	200x200x23 mm	190001-0002	3700
Grå linoleum	200x200x24 mm	190001-0704	4400
Svart linoleum	200x200x24 mm	190001-0705	4400
Blå linoleum	200x200x24 mm	190001-0707	4400
Rosa linoleum	200x200x24 mm	190001-0708	4400

## TILLBEHÖR: Kabelränna

Utförande	Namn	Längd	Artikelnummer	Pris
Vit-, grå-, svart-, blå- eller rosalackad metall	L.station original	620 mm	100625-xxxx	980

## TILLBEHÖR: Klädkrok

Utförande	Artikelnummer	Pris
Vit-, grå-, svart-, blå- eller rosalackad metall	100700-xxxx	750

## FÄRGVAL: Kabelränna och klädkrok

Utförande	Artikelnummer
Vit	xxxxxx-0811
Grå	xxxxxx-0812
Svart	xxxxxx-0814
Blå	xxxxxx-0897
Rosa	xxxxxx-0898

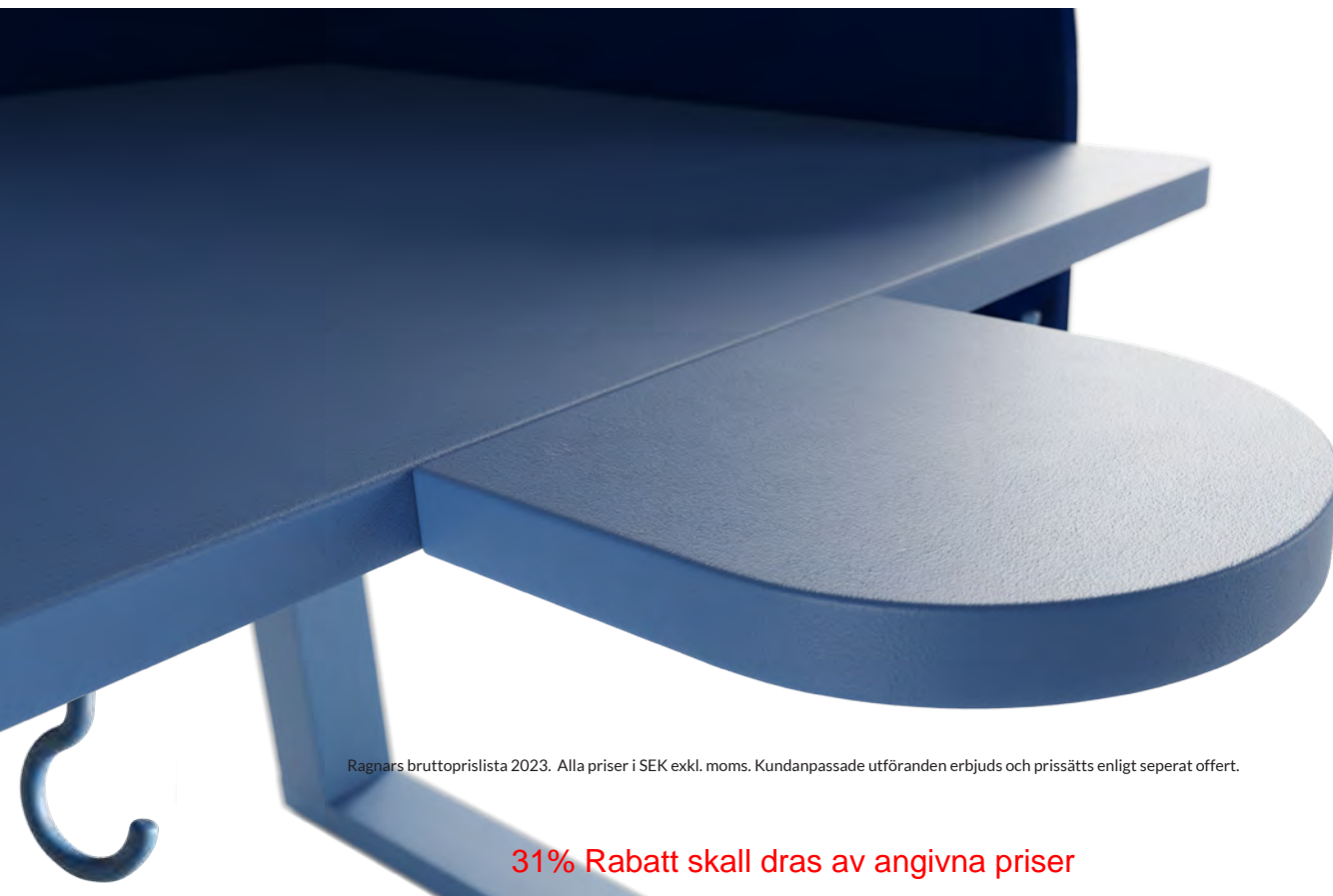



Frontskärm med rundade hörn

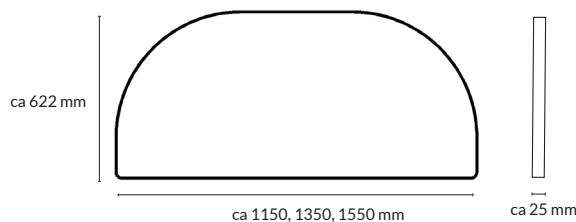

Frontskärm med sidoskärm vänster



ca 630 mm

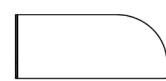

ca 1205, 1405, 1605 mm

Frontskärm med sidoskärm höger



ca 1205, 1405, 1605 mm



ca 630 mm

**FRONTSKÄRM** med rundade hörn

Storlek*	Artikelnummer	Prisgr. A	Prisgr. B	Prisgr. C	Prisgr. D
1150x622x25 mm	19511	3855	5155	5855	7995
1350x622x25 mm	19513	4395	5555	6095	8295
1550x622x25 mm	19515	4655	5955	6315	8795

\*Exakta mått avgörs av tjocklek på tyg + 2 mm laminering.

**FRONTSKÄRM** med sidoskärm vänster

Stl frontskärm*	Stl sidoskärm*	Artikelnummer	Prisgr. A	Prisgr. B	Prisgr. C	Prisgr. D
1205x622x25 mm	630x622x25 mm	19617	6355	7355	7955	11 385
1405x622x25 mm	630x622x25 mm	19619	6655	7855	8155	11 805
1605x622x25 mm	630x622x25 mm	19621	6955	8355	8555	12 305

\*Exakta mått avgörs av tjocklek på tyg + 2 mm laminering.

**FRONTSKÄRM** med sidoskärm höger

Stl frontskärm*	Stl sidoskärm*	Artikelnummer	Prisgr. A	Prisgr. B	Prisgr. C	Prisgr. D
1205x622x25 mm	630x622x25 mm	19611	6355	7355	7955	11 385
1405x622x25 mm	630x622x25 mm	19613	6655	7855	8155	11 805
1605x622x25 mm	630x622x25 mm	19615	6955	8355	8555	12 305

\*Exakta mått avgörs av tjocklek på tyg + 2 mm laminering.

**TYGER**

Prisgrupp	Produktnamn
Prisgrupp A	Gabriel Event Screen, Camira Carlow, Camira Fiji
Prisgrupp B	Camira Blazer Lite, Kvadrat Floyd Screen, Nevotex Slope
Prisgrupp C	Camira Blazer, Camira Synergy, Kvadrat Remix Screen, Kvadrat Hint, Nevotex Wooly
Prisgrupp D	Kvadrat Mosaic, Kvadrat Plecto, Kvadrat Remix 3, Kvadrat Steelcut Trio

# PLANKS STATION

# RAGNARS

Med LINAK DL PLUS komponenter, utan synliga glidlagerstyrningar och med en hastighet på 80 mm/s.

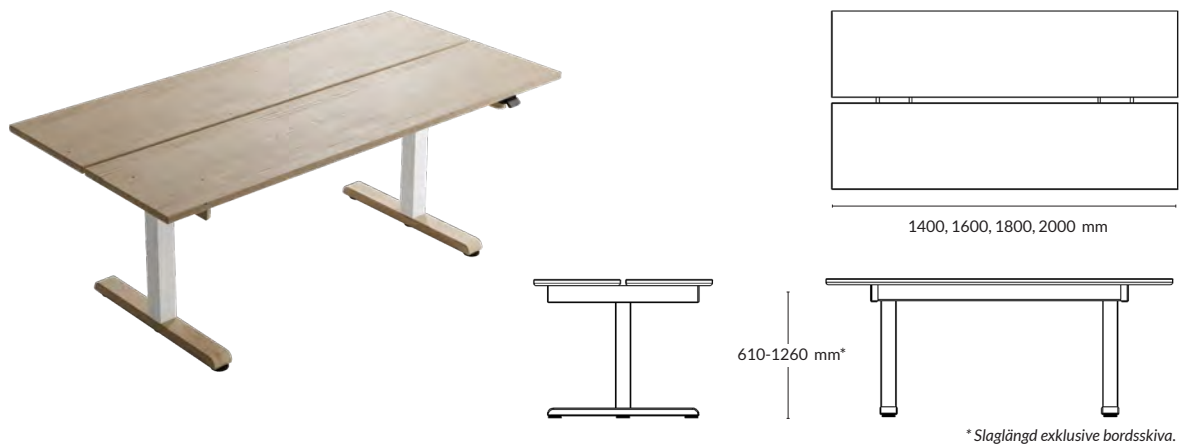

## ARBETSBORD

Utförande*	Slaglängd**	Storlek skiva	Artikelnummer	Pris
Skiva i 2x400 mm massiv ekplanka.				
Skiva, sidobalk och fot i vittonad massiv ek + vitt stativ	610-1260 mm	1400x825x22 mm	190513-2	29 200
		1600x825x22 mm	190515-2	31 200
		1800x825x22 mm	190517-2	32 400
		2000x825x22 mm	190519-2	33 300
Skiva i vittonat ekfanér.				
Sidobalk och fot i vittonad massiv ek + vitt stativ	610-1260 mm	1400x825x23 mm	190513-1	17 900
		1600x825x23 mm	190515-1	18 200
		1800x825x23 mm	190517-1	18 500
		2000x825x23 mm	190519-1	18 900

\*Dinesen finns på begäran - gäller skivan i massivträ. Skivan i fanér har samma uttryck som skivan i massiv plank.

\*\*Slaglängd exklusive bordsskiva.

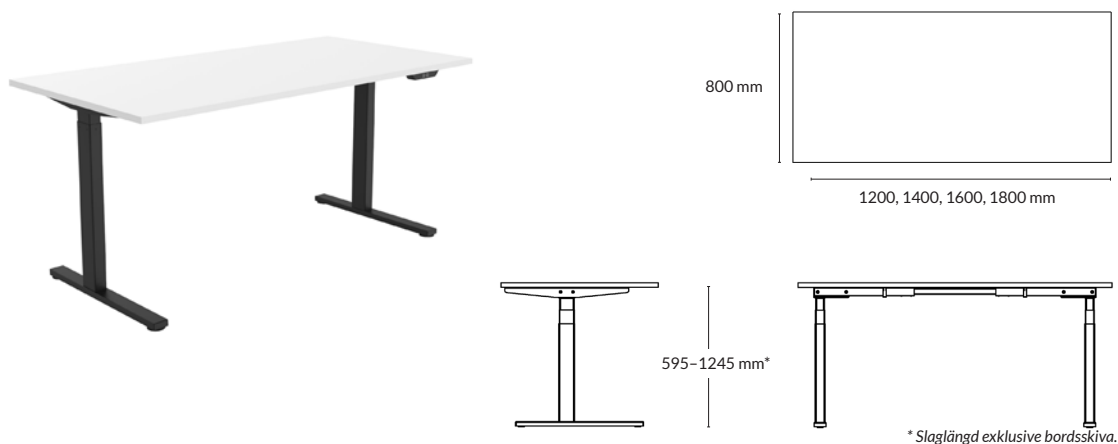

## ARBETSBORD

Utförande	Slaglängd*	Storlek skiva	Artikelnummer	Pris
Vit skiva i direktlaminat med kantlist i vit ABS + vitt stativ	595-1245 mm	1200x800x22 mm	130012-0811	8450
	595-1245 mm	1400x800x22 mm	130014-0811	8690
	595-1245 mm	1600x800x22 mm	130016-0811	8830
	595-1245 mm	1800x800x22 mm	130020-0811	8940

Vit skiva i direktlaminat med kantlist i vit ABS + svart stativ	595-1245 mm	1200x800x22 mm	130012-0814	8450
	595-1245 mm	1400x800x22 mm	130014-0814	8690
	595-1245 mm	1600x800x22 mm	130016-0814	8830
	595-1245 mm	1800x800x22 mm	130020-0814	8940

\*Slaglängd exklusive bordsskiva.

Kabelränna ENKEL

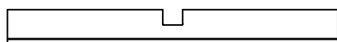

Kabelränna FLEX

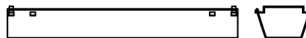

## TILLBEHÖR: Kabelränna

Utförande	Namn	Längd	Artikelnummer	Pris
Vit- eller svartlackad metall	ENKEL	910 mm	100623-xxxx	485
Vit- eller svartlackad metall	ENKEL	1310 mm	100624-xxxx	622
Vit- eller svartlackad metall flexibel längd, vinklingsbar	FLEX	1100-1700 mm	100645-xxxx	965

## FÄRGVAL: Kabelränna

Utförande	Artikelnummer
Vit	xxxxxx-0811
Svart	xxxxxx-0814



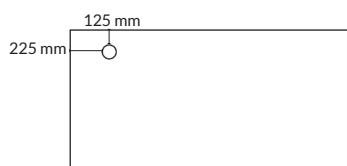

Kabelgenomföring /powerdot rund  
Vänsterplacerad

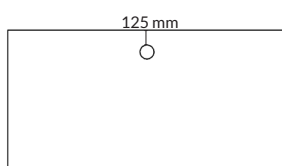

Kabelgenomföring /powerdot rund  
Centrerad

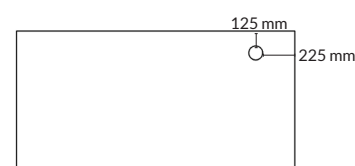

Kabelgenomföring /powerdot rund  
Högerplacerad

**TILLBEHÖR:** Kabelgenomföring rund Ø=80 mm

Utförande	Placering	Artikelnummer	Pris
Vit eller svart plast	Centrerad	150080-xxxx	460
	Vänster	150081-xxxx	460
	Höger	150082-xxxx	460

**FÄRGVAL:** Kabelgenomföring rund

Utförande	Artikelnummer
Vit	xxxxxx-0911
Svart	xxxxxx-0914

**TILLBEHÖR:** Powerdot PD16, rund Ø=80 mm

Utförande	Information	Placering	Artikelnummer	Pris
Svart	1 st el, USB-A och USB-C	Centrerad	100668-0914-1	1160
		Vänster	100668-0914-2	1160
		Höger	100668-0914-3	1160



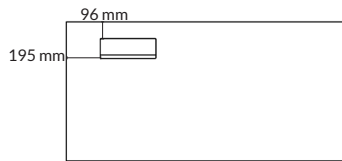

Kabellock 96 mm från långsida  
Vänsterplacerad

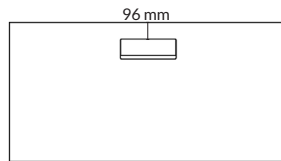

Kabellock 96 mm från långsida  
Centrerad

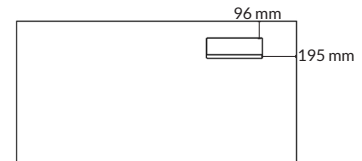

Kabellock 96 mm från långsida  
Högerplacerad

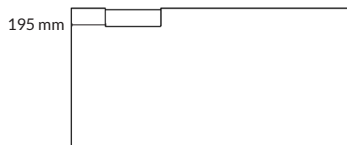

Kabellock längs med långsida  
Vänsterplacerad

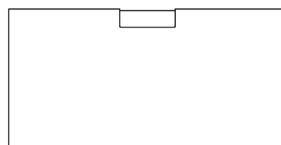

Kabellock längs med långsida  
Centrerad

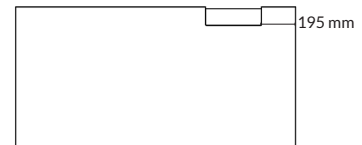

Kabellock längs med långsida  
Högerplacerad

## TILLBEHÖR: Kabellock 320x115 mm

Utförande	Information	Placering	Artikelnummer	Pris
Vit direktlaminat	96 mm från långsida	Centrerad	150091-0311	1030
		Vänster	150092-0311	1030
		Höger	150093-0311	1030
Vit direktlaminat	Längs med långsida	Centrerad	150096-0311	1030
		Vänster	150097-0311	1030
		Höger	150098-0311	1030

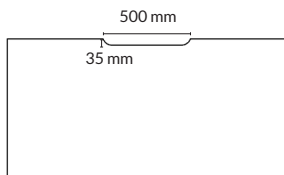

Slitsspår utan kantlist

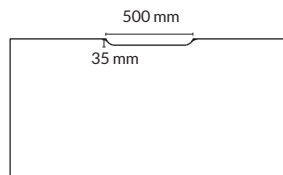

Slitsspår med kantlist

## TILLBEHÖR: Slitsspår

Utförande	Storlek	Artikelnummer	Pris
Utan kantlist	500x35 mm	150083	300
Med vit kantlist i ABS	500x35 mm	150084	500

## TILLBEHÖR: Metallpennlåda

Utförande	Artikelnummer	Pris
Vitlackad metall	100651-0811	1300
Svartlackad metall	100651-0814	1300

# R5NXT

# RAGNARS

Med LINAK DL PLUS komponenter, utan synliga glidlagerstyrningar och med en hastighet på 80 mm/s.



## ARBETSBORD med delad skjutbar skiva

Utförande	Slaglängd*	Storlek skiva	Artikelnummer	Pris
Svart linoleum/valnöt+ svart stativ	595-1245 mm	1400x800x24mm	150022-1	16 300
	595-1245 mm	1600x800x24mm	150024-2	16 300
	595-1245 mm	1800x800x24 mm	150026-3	16 900
Mauve linoleum/valnöt+ svart stativ	595-1245 mm	1400x800x24 mm	150022-4	16 300
	595-1245 mm	1600x800x24 mm	150024-5	16 300
	595-1245 mm	1800x800x24 mm	150026-6	16 900
Mushroom linoleum /ek+ vitt stativ	595-1245 mm	1400x800x24 mm	150022-13	16 300
	595-1245 mm	1600x800x24 mm	150024-14	16 300
	595-1245 mm	1800x800x24 mm	150026-15	16 900
Mushroom linoleum /vittonad ask + vitt stativ	595-1245 mm	1400x800x24 mm	150022-16	16 300
	595-1245 mm	1600x800x24 mm	150024-17	16 300
	595-1245 mm	1800x800x24 mm	150026-18	16 900
Chokladbrun genomfärgad MDF + svart stativ	595-1245 mm	1400x800x19 mm	150022-7	18 800
	595-1245 mm	1600x800x19 mm	150024-8	18 800
	595-1245 mm	1800x800x19 mm	150026-9	19 200

\*Slaglängd exklusive bordsskiva.

### KNAPPSATS: måste väljas

Utförande	Läge	Artikelnummer
Borstad aluminium	Vertikal	150392-1
	Horisontell	150392-2
Borstad svart aluminium	Vertikal	150393-1
	Horisontell	150393-2

Med LINAK DL PLUS komponenter, utan synliga glidlagerstyrningar och med en hastighet på 80 mm/s.



## ARBETSBORD fast hel skiva

Utförande	Slaglängd*	Storlek skiva	Artikelnummer	Pris
Svart linoleum/valnöt + svart stativ	595-1245 mm	1400x800x24 mm	150013-1	14 900
	595-1245 mm	1600x800x24 mm	150015-2	14 900
	595-1245 mm	1800x800x24 mm	150017-3	15 500
Mauve linoleum/valnöt + svart stativ	595-1245 mm	1400x800x24 mm	150013-4	14 900
	595-1245 mm	1600x800x24 mm	150015-5	14 900
	595-1245 mm	1800x800x24 mm	150017-6	15 500
Mushroom linoleum/ek + vitt stativ	595-1245 mm	1400x800x24 mm	150013-13	14 900
	595-1245 mm	1600x800x24 mm	150015-14	14 900
	595-1245 mm	1800x800x24 mm	150017-15	15 500
Mushroom linoleum/vittonad ask + vitt stativ	595-1245 mm	1400x800x24 mm	150013-16	14 900
	595-1245 mm	1600x800x24 mm	150015-17	14 900
	595-1245 mm	1800x800x24 mm	150017-18	15 500
Chokladbrun genomfärgad MDF + svart stativ	595-1245 mm	1400x800x19 mm	150013-7	17 500
	595-1245 mm	1600x800x19 mm	150015-8	17 500
	595-1245 mm	1800x800x19 mm	150017-9	17 900

\*Slaglängd exklusive bordsskiva.

### KNAPPSATS: måste väljas

Utförande	Läge	Artikelnummer
Borstad aluminium	Vertikal	150392-1
	Horisontell	150392-2
Borstad svart aluminium	Vertikal	150393-1
	Horisontell	150393-2

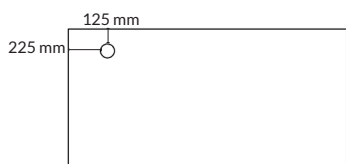

Powerdot rund  
Vänsterplacerad

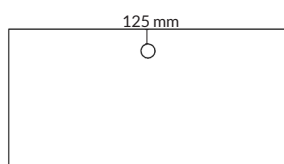

Powerdot rund  
Centrerad

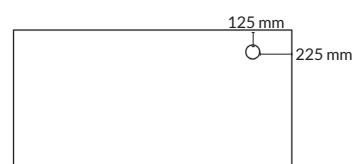

Powerdot rund  
Högerplacerad

**TILLBEHÖR FAST HEL SKIVA:** Powerdot PD16, rund  $\varnothing=80$  mm

Utförande	Information	Placering	Artikelnummer	Pris
Svart	1 st el, USB-A och USB-C	Centrerad	100668-0914-1	1160
		Vänster	100668-0914-2	1160
		Höger	100668-0914-3	1160

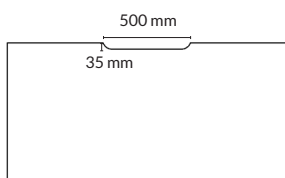

Slitsspår utan kantlist

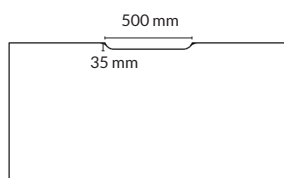

Slitsspår med kantlist

**TILLBEHÖR FAST HEL SKIVA:** Slitsspår

Utförande	Storlek	Artikelnummer	Pris
Utan kantlist	500x35 mm	150083	300
Med kantlist i ABS som matchar bordskivan	500x35 mm	150084	500



Kabelränna R5Nxt original

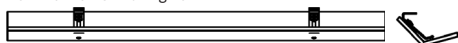

Kabelränna ENKEL

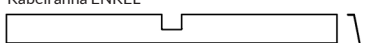
**TILLBEHÖR:** Kabelränna

Utförande	Namn	Längd	Artikelnummer	Pris
Trä/MDF, höj- och sänkbar	R5Nxt original	1200 mm	100745-xxxx	2400
		1400 mm	100746-xxxx	2500
		1600 mm	100747-xxxx	2600
Metall	ENKEL	910 mm	100623-xxxx	485
		1310 mm	100624-xxxx	622

**FÄRG-/MATERIALVAL:** Kabelränna

Utförande*	Artikelnummer
Valnöt	xxxxxx-0023
Ek	xxxxxx-0022
Vittonad ask	xxxxxx-0024
Chokladbrun genomfärgad MDF	xxxxxx-0040
Vit metall	xxxxxx-0811
Svart metall	xxxxxx-0814

\*Trä och MDF - R5Nxt original. Vit och svart - ENKEL.

**TILLBEHÖR:** Sidobalk

Utförande	Antal	Artikelnummer	Pris
Valnöt	1 par	100629-0023	900
Ek	1 par	100629-0022	900
Vittonad ask	1 par	100629-0024	900
Chokladbrun genomfärgad MDF	1 par	100629-0040	900





800 mm



1200, 1400, 1600, 1800 mm

**SKIVA** Table 1

Utförande	Storlek skiva	Artikelnummer	Pris
Vit högtryckslaminat / vit kantlist i ABS	1200x800x23 mm	150011-0001	2020
	1400x800x23 mm	150013-0001	2330
	1600x800x23 mm	150015-0001	2330
	1800x800x23 mm	150017-0001	2460
Vitbetsat askfanér	1200x800x23 mm	150011-0530	3840
	1400x800x23 mm	150013-0530	4600
	1600x800x23 mm	150015-0530	4600
	1800x800x23 mm	150017-0530	5350
Svartbetsat askfanér	1200x800x23 mm	150011-0535	3840
	1400x800x23 mm	150013-0535	4600
	1600x800x23 mm	150015-0535	4600
	1800x800x23 mm	150017-0535	5350
Svart linoleum/ svart kantlist i ABS	1200x800x24 mm	150011-0705	3470
	1400x800x24 mm	150013-0705	4040
	1600x800x24 mm	150015-0705	4040
	1800x800x24 mm	150017-0705	4600

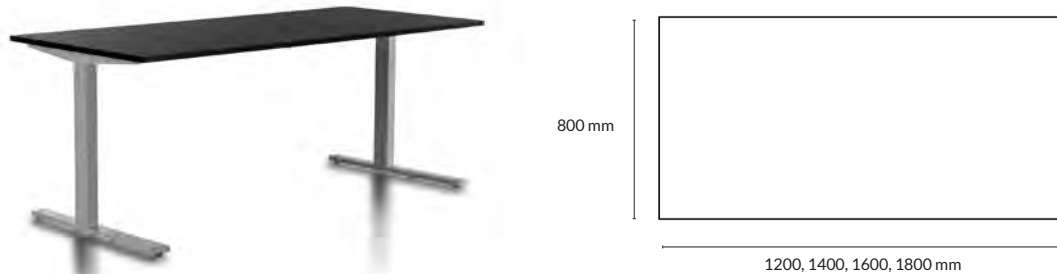

### SKIVA Table 1 med skjutbar skiva

Utförande	Storlek skiva	Artikelnummer	Pris
Vit högtryckslaminat / vit kantlist i ABS	1200x800x23 mm	150020-0001	2020
	1400x800x23 mm	150022-0001	2330
	1600x800x23 mm	150024-0001	2330
	1800x800x23 mm	150026-0001	2460
Vitbetsat askfanér	1200x800x23 mm	150020-0530	3840
	1400x800x23 mm	150022-0530	4600
	1600x800x23 mm	150024-0530	4600
	1800x800x23 mm	150026-0530	5350
Svartbetsat askfanér	1200x800x23 mm	150020-0535	3840
	1400x800x23 mm	150022-0535	4600
	1600x800x23 mm	150024-0535	4600
	1800x800x23 mm	150026-0535	5350
Svart linoleum/ svart kantlist i ABS	1200x800x24 mm	150020-0705	3470
	1400x800x24 mm	150022-0705	4040
	1600x800x24 mm	150024-0705	4040
	1800x800x24 mm	150026-0705	4600



# R5 WORK.STATION

# RAGNARS

Med LINAK DL PLUS komponenter, utan synliga glidlagerstyrningar och med en hastighet på 80 mm/s.

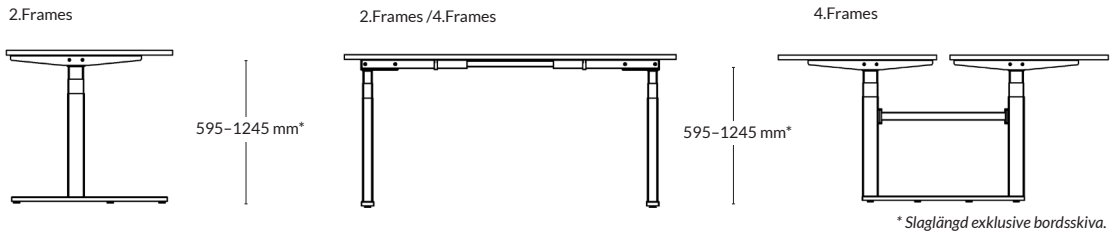

## STATIV 2.Frames, till Table 1

Utförande	Slaglängd*	Artikelnummer	Pris
Vit- eller svartlackad metall	595-1245 mm	150326-xxxx-x	9450
Blankkrom	595-1245 mm	150326-0820-x	13 200

\*Slaglängd exklusive bordsskiva.

## STATIV 4.Frames, till Table 1 med fäste för bordsskärm

Utförande	Slaglängd*	Artikelnummer	Pris
Vit- eller svartlackad metall	595-1245 mm	150336-xxxx-x	19 250
Blankkrom	595-1245 mm	150336-0820-x	27 170

\*Slaglängd exklusive bordsskiva.

## STATIV 2.Frames, till Table 1 med skjutbar skiva

Utförande	Slaglängd*	Artikelnummer	Pris
Vit- eller svartlackad metall	595-1245 mm	150327-xxxx-x	11 110
Blankkrom	595-1245 mm	150327-0820-x	14 850

\*Slaglängd exklusive bordsskiva.

## STATIV 4.Frames, till Table 1 med skjutbar skiva och fäste för bordsskärm

Utförande	Slaglängd*	Artikelnummer	Pris
Vit- eller svartlackad metall	595-1245 mm	150337--xxxx-x	22 550
Blankkrom	595-1245 mm	150337-0820-x	30 030

\*Slaglängd exklusive bordsskiva.

## FLEXIBELT STATIV: måste väljas

Information	Artikelnummer
För bordsskivor 1200-1600 mm	xxxxxx-xxxx-3
För bordsskivor 1800-2000 mm	xxxxxx-xxxx-4

## FÄRGVAL: Stativ

Utförande	Artikelnummer
Vit	xxxxxx-0811
Svart	xxxxxx-0814



900 mm



1400, 1600, 1800, 2000 mm

**SKIVA** Table 2

Utförande	Storlek skiva	Artikelnummer	Pris
Vit högtryckslaminat/vit kantlist i ABS	1400x900x23 mm	150033-0001	3150
	1600x900x23 mm	150035-0001	3150
	1800x900x23 mm	150037-0001	3470
	2000x900x23 mm	150039-0001	3770
Vitbetsat askfanér	1400x900x23 mm	150033-0530	5410
	1600x900x23 mm	150035-0530	5410
	1800x900x23 mm	150037-0530	6170
	2000x900x23 mm	150039-0530	6930
Svartbetsat askfanér	1400x900x23 mm	150033-0535	5410
	1600x900x23 mm	150035-0535	5410
	1800x900x23 mm	150037-0535	6170
	2000x900x23 mm	150039-0535	6930
Svart linoleum/ svart kantlist i ABS	1400x900x24 mm	150033-0705	5290
	1600x900x24 mm	150035-0705	5290
	1800x900x24 mm	150037-0705	5980
	2000x900x24 mm	150039-0705	6480
Svart linoleum/massiv aluminium	1600x900x10 mm	150034-0706	23 000
	1800x900x10 mm	150036-0706	23 620
	2000x900x10 mm	150038-0706	24 500



### SKIVA Table 3

Utförande	Storlek skiva	Artikelnummer	Pris
Vit högtryckslaminat/vit kantlist i ABS	2000x1000x23 mm	150058-0001	4850
Vitbetsat askfanér	2000x1000x23 mm	150058-0530	8310
Svartbetsat askfanér	2000x1000x23 mm	150058-0535	8310
Svart linoleum/svart kantlist i ABS	2000x1000x24 mm	150058-0705	8180
Svart linoleum/massiv aluminium	2000x1000x10 mm	150058-0706	24 860



# R5 WORK.STATION

# RAGNARS

Med LINAK DL PLUS komponenter, utan synliga glidlagerstyrningar och med en hastighet på 80 mm/s.

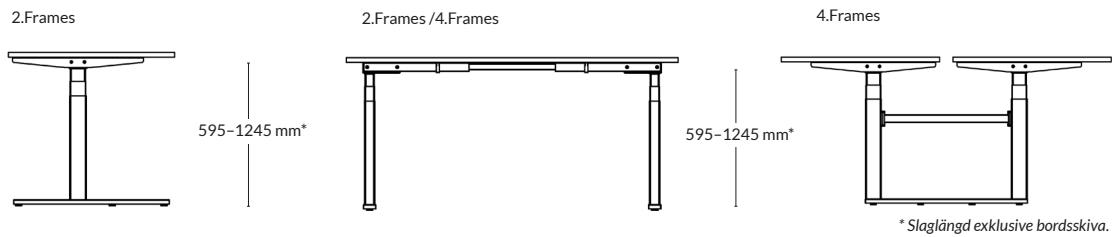

## STATIV 2.Frames, till Table 2 och Table 3

Utförande	Slaglängd*	Artikelnummer	Pris
Pulverlackad metall	595-1245 mm	150346-xxxx	9450
Blankkrom	595-1245 mm	150346-0820	13 200

\*Slaglängd exklusive bordsskiva.

## STATIV 4.Frames, till Table 2 med fäste för bordsskärm

Utförande	Slaglängd*	Artikelnummer	Pris
Pulverlackad metall	595-1245 mm	150356-xxxx	19 250
Blankkrom	595-1245 mm	150356-0820	27 170

\*Slaglängd exklusive bordsskiva.

## FLEXIBELT STATIV: måste väljas

Information	Artikelnummer
För bordsskivor 1200-1600 mm	xxxxxx-xxxx-3
För bordsskivor 1800-2000 mm	xxxxxx-xxxx-4

## FÄRGVAL: Stativ

Utförande	Artikelnummer
Vit	xxxxxx-0811
Svart	xxxxxx-0814



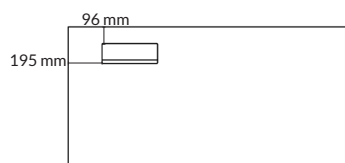

Kabellock 96 mm från långsida  
Vänsterplacerad

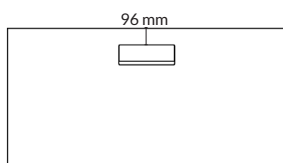

Kabellock 96 mm från långsida  
Centrerad

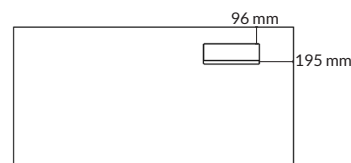

Kabellock 96 mm från långsida  
Högerplacerad

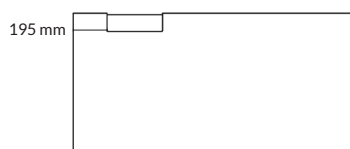

Kabellock längs med långsida  
Vänsterplacerad

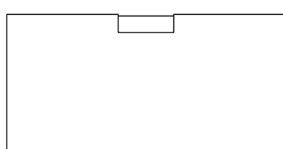

Kabellock längs med långsida  
Centrerad

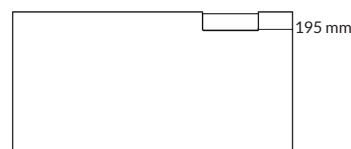

Kabellock längs med långsida  
Högerplacerad

## TILLBEHÖR: Kabellock

Utförande	Storlek	Artikelnummer	Pris
Vit högrtyckslaminat	320x115 mm	xxxxxx-0001	1130
Vitbetsat askfanér	320x115 mm	xxxxxx-0530	1265
Svartbetsat askfanér	320x115 mm	xxxxxx-0535	1265
Svart linoleum	320x115 mm	xxxxxx-0705	1947
Svart linoleum/ massiv aluminium	320x115 mm	xxxxxx-0706	7000

## PLACERING: Kabellock

Information	Placering	Artikelnummer
96 mm från långsida	Centrerad	150091-xxxx
	Vänster	150092-xxxx
	Höger	150093-xxxx
Längs med långsida	Centrerad	150096-xxxx
	Vänster	150097-xxxx
	Höger	150098-xxxx

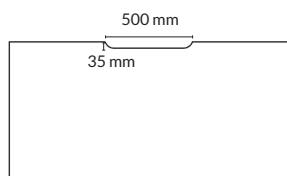

Slitsspår utan kantlist

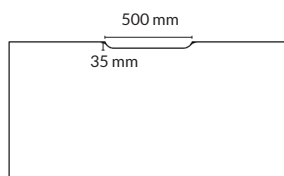

Slitsspår med kantlist

## TILLBEHÖR: Slitsspår

Utförande	Storlek	Artikelnummer	Pris
Utan kantlist	500x35 mm	150083	300
Med vit kantlist i ABS	500x35 mm	150084	500

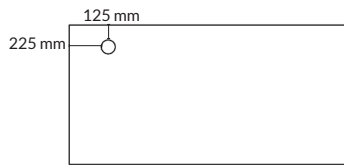

Powerdot rund  
Vänsterplacerad

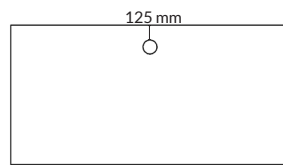

Powerdot rund  
Centrerad

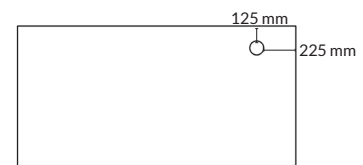

Powerdot rund  
Högerplacerad

### TILLBEHÖR: Powerdot PD16, rund Ø=80 mm

Utförande	Information	Placering	Artikelnummer	Pris
Svart	1 st el, USB-A och USB-C	Centrerad	100668-0914-1	1160
		Vänster	100668-0914-2	1160
		Höger	100668-0914-3	1160

Kabelränna ENKEL



Kabelränna FLEX

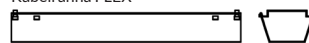

### TILLBEHÖR: Kabelränna

Utförande	Namn	Längd	Artikelnummer	Pris
Vit eller svart metall	ENKEL	910 mm	100623-xxxx	485
Vit eller svart metall	ENKEL	1310 mm	100624-xxxx	622
Vit eller svart metall, flexibel längd, vinklångsbar	FLEX	1100-1700 mm	100645-xxxx	965

### FÄRGVAL: Kabelränna

Utförande	Artikelnummer
Vit	xxxxxx-0811
Svart	xxxxxx-0814

### TILLBEHÖR: Metallpennlåda

Utförande	Artikelnummer	Pris
Vit metall	100651-0811	1300
Svart metall	100651-0814	1300

### TILLBEHÖR: Knappsats

Information	Artikelnummer	Pris
Försänkt och integrerad i bordsskiva	150391	850
Bluetooth (DPG 1M)	150395	620
Bluetooth memory (DPG)	150396	875
Bluetooth display (DPG 1C)	150397	1120

\*Standardknappsats ingår.

# R6 WORK.STATION

# RAGNARS

Med LINAK DL PLUS komponenter, utan synliga glidlagerstyrningar och med en hastighet på 80 mm/s.

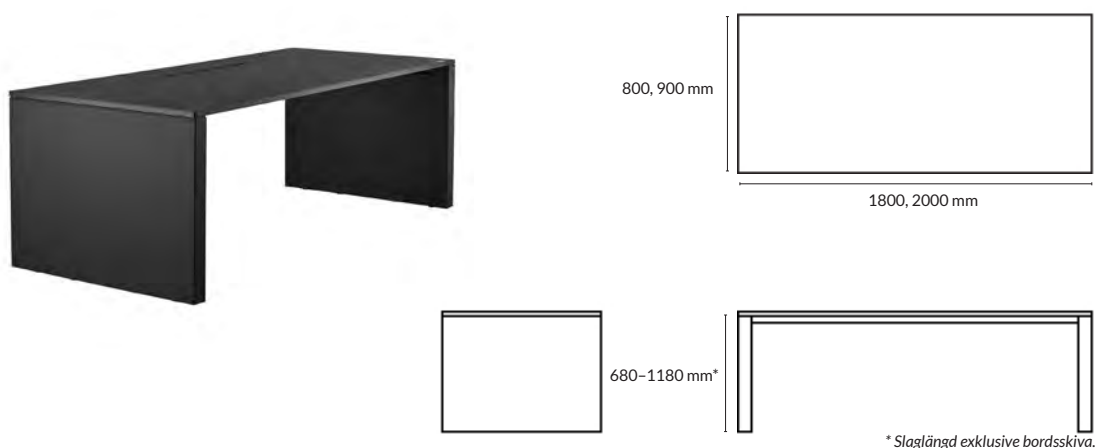

## ARBETSBORD

Utförande	Slaglängd*	Storlek skiva	Artikelnummer	Pris
Svart linoleum skiva med kantlist i svart ABS inkl. kabelränna + svart stativ	680-1180 mm	1800x800x24 mm	16016-1	38 251
	680-1180 mm	2000x800x24 mm	16018-1	39 065
	680-1180 mm	1800x900x24 mm	16026-1	40 385
	680-1180 mm	2000x900x24 mm	16028-1	41 078
Svart skiva i linoleum och massiv aluminium inkl. kabelränna + svart stativ	680-1180 mm	1800x800x10 mm	16016-2	56 480
	680-1180 mm	2000x800x10 mm	16018-2	58 280
	680-1180 mm	1800x900x10 mm	16026-2	59 000
	680-1180 mm	2000x900x10 mm	16028-2	60 680

\*Slaglängd exklusive bordsskiva.



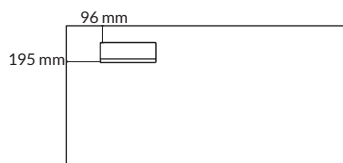

Kabellock 96 mm från långsida  
Vänsterplacerad

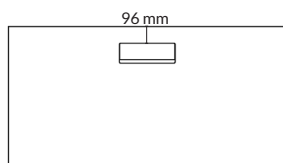

Kabellock 96 mm från långsida  
Centrerad

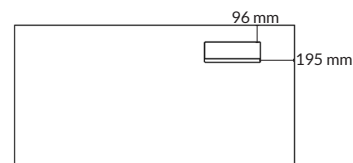

Kabellock 96 mm från långsida  
Högerplacerad

## TILLBEHÖR: Kabellock 320x115 mm

Utförande	Information	Placering	Artikelnummer	Pris
Svart linoleum/kantlist i svart ABS	96 mm fr. långsida	Centrerad	160091-0705	2500
		Vänster	160092-0705	2500
		Höger	160093-0705	2500
Svart linoleum och massiv aluminium	96 mm fr. långsida	Centrerad	150091-0706	7000
		Vänster	150092-0706	7000
		Höger	150093-0706	7000



# FÖRVARING

---

Choices  
Frames  
R3 Work.Cab Slide  
R3 Work.Locker  
R5 Work. Pedestal  
R5 Work.Tower 10

**STANDARD 1**

**Information:** Komplet förråring med 10 förvaringsfack med push2open luckor. Låg sockel. Plåtbeklädd toppskiva 1,5 mm.

**Storlek:** 2500x1050x404 mm

Utförande	Artikelnummer	Pris
Vit direktlaminat, A-laminat, betonglaminat och mässing metall-laminat	193100	46 800

**STANDARD 2**

**Information:** Komplet förråring med 18 förvaringsfack med push2open luckor. Låg sockel. Plåtbeklädd toppskiva 1,5 mm.

**Storlek:** 2500x1550x404 mm

Utförande	Artikelnummer	Pris
Svartbetsad furu, grafit metall-laminat och blåbetsad furu	193101	166 400

**STANDARD 3**

**Information:** Komplet förråring med 13 förvaringsfack med push2open luckor. Låg sockel. Plåtbeklädd toppskiva 1,5 mm.

**Storlek:** 3000x1395x404 mm

Utförande	Artikelnummer	Pris
Grafit metall-laminat, svartbetsad furu, A-laminat, betonglaminat och mässing metall-laminat	193102	116 350

## KOMPONERA DIN EGEN CHOICES s. 75-77

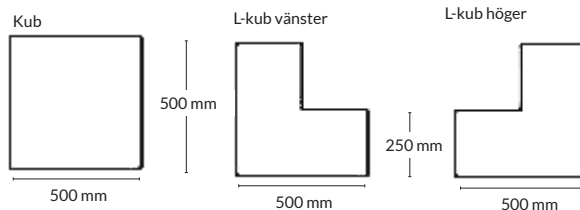

### STOMME Kub

Utförande	Storlek	Artikelnummer	Pris
Vit direktlaminat	500x500x400 mm	192010-0311	2015
Svart antifingerprint laminat	500x500x400 mm	192010-0015	3150

### STOMME L-kub vänster

Utförande	Storlek	Artikelnummer	Pris
Vit direktlaminat	500x500x400 mm	193011-0311	4320
Svart antifingerprint laminat	500x500x400 mm	193011-0015	4800

### STOMME L-kub höger

Utförande	Storlek	Artikelnummer	Pris
Vit direktlaminat	500x500x400 mm	193010-0311	4320
Svart antifingerprint laminat	500x500x400 mm	193010-0015	4800



**LUCKA** Kub

Utförande	Storlek	Artikelnummer	Pris
Vit direktlaminat	496x496 mm	192015-0311	1160
Svart antifingerprint laminat	496x496 mm	192015-0709	2800
Svartbetsad furu	496x496 mm	192015-0535	2800
Blåbetsad furu	496x496 mm	192015-0536	3700
A-laminat	496x496 mm	192015-0800	3700
Mässing metall-laminat	496x496 mm	192015-0810	3700
Grafit metall-laminat	496x496 mm	192015-0811	3700
Betonglaminat	496x496 mm	192015-0820	3700

**LUCKA** L-kub vänster

Utförande	Storlek	Artikelnummer	Pris
Vit direktlaminat	496x496 mm	193016-0311	2800
Svart antifingerprint laminat	496x496 mm	193016-0709	3700
Svartbetsad furu	496x496 mm	193016-0535	4160
Blåbetsad furu	496x496 mm	193016-0536	4160
A-laminat	496x496 mm	193016-0800	4160
Mässing metall-laminat	496x496 mm	193016-0810	4160
Grafit metall-laminat	496x496 mm	193016-0811	4160
Betonglaminat	496x496 mm	193016-0820	4160

**LUCKA** L-kub höger

Utförande	Storlek	Artikelnummer	Pris
Vit direktlaminat	496x496 mm	193015-0311	2800
Svart antifingerprint laminat	496x496 mm	193015-0709	3700
Svartbetsad furu	496x496 mm	193015-0535	4160
Blåbetsad furu	496x496 mm	193015-0536	4160
A-laminat	496x496 mm	193015-0800	4160
Mässing metall-laminat	496x496 mm	193015-0810	4160
Grafit metall-laminat	496x496 mm	193015-0811	4160
Betonglaminat	496x496 mm	193015-0820	4160

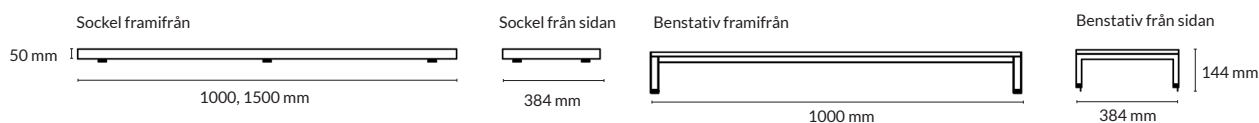
**SOCKEL/BENSTATIV** måste väljas

Utförande	Storlek	Artikelnummer	Pris
Låg sockel, vit	1000x384x50 mm	193060-0011	1190
	1500x384x50 mm	193061-0011	1500
Låg sockel, svart	1000x384x50 mm	193060-0014	1190
	1500x384x50 mm	193061-0014	1500
Benstativ, vit	1000x384x144 mm	193091-0811	1660
Benstativ, svart	1000x384x144 mm	193091-0814	1660

**TOPPSKIVA** måste väljas

Utförande	Storlek	Artikelnummer	Pris
Vit metall	250x404x1,5 mm	193001-0811	570
	500x404x1,5 mm	193002-0811	750
	750x404x1,5 mm	193003-0811	960
	1000x404x1,5 mm	193004-0811	1110
Svart metall	250x404x1,5 mm	193001-0814	570
	500x404x1,5 mm	193002-0814	750
	750x404x1,5 mm	193003-0814	960
	1000x404x1,5 mm	193004-0814	1110

**TILLBEHÖR** Läs

Utförande	Information	Artikelnummer	Pris
RFID	Öppnas med tag eller kort	5903	1650

## STANDARD 1

**Information:** 4 pärms + blomlåda. 4 fack med push2open luckor.

**Storlek:** 1260x469x2034 mm (inkl. 2 gavlar à 30 mm + blomlåda H:180 mm).

Utförande	Artikelnummer	Pris
Vit direktlaminat/vittonad ask	191001-1	26 590
Vit direktlaminat/ek	191001-2	29 618
Vit direktlaminat/valnöt	191001-3	31 944
Svart antifingerprint laminat/valnöt	191001-4	42 012



Svart antifingerprint laminat/valnöt

## STANDARD 2

### Modul 1 och 3

**Information:** 4 pärms + blomlåda.  
4 fack med push2open luckor.

**Storlek:** 1260(1230)x469x2034 mm  
(inkl. 2 gavlar à 30 mm + blomlåda H:180 mm).

### Modul 2

**Information:** 4 pärms + blomlåda.  
2 fack med push2open luckor.

**Storlek:** 630x469x2034 mm  
(inkl. 1 gavel à 30 mm + blomlåda H:180 mm)



Svart antifingerprint laminat/valnöt

**Total storlek:** 3120x469x2034 mm

Utförande	Artikelnummer	Pris
Vit direktlaminat/vittonad ask	191002-1	67 035
Vit direktlaminat/ek	191002-2	76 535
Vit direktlaminat/valnöt	191002-3	81 731
Svart antifingerprint laminat/valnöt	191002-4	112 179

# FRAMES

# RAGNARS

## STANDARD 3

**Utförande:** 4 pärms

**Information:** 12 fack med push2open luckor.

**Storlek:** 1260x469x1868 mm

Utförande	Artikelnummer	Pris
Vit direktlaminat/vittonad ask	191003-1	45 965
Vit direktlaminat/ek	191003-2	49 329
Vit direktlaminat/valnöt	191003-3	51 917
Svart antifingerprint laminat/valnöt	191003-4	74 596



Vit direktlaminat/ek

## STANDARD 4

**Utförande:** 3 pärms + blomlåda.

**Information:** 9 fack med push2open luckor.

**Storlek:** 1260x469x1604 mm (inkl. blomlåda H:180 mm)

Utförande	Artikelnummer	Pris
Vit direktlaminat/vittonad ask	191004-1	37 654
Vit direktlaminat/ek	191004-2	40 202
Vit direktlaminat/valnöt	191004-3	42 624
Svart antifingerprint laminat/valnöt	191004-4	59 805



Vit direktlaminat/ek

## STANDARD 5

**Utförande:** 2 pärms + blomlåda.

**Information:** 6 fack med push2open luckor

**Storlek:** 1260x469x1174 mm (inkl. blomlåda H:180 mm)

Utförande	Artikelnummer	Pris
Vit direktlaminat/vittonad ask	191005-1	27 459
Vit direktlaminat/ek	191005-2	29 477
Vit direktlaminat/valnöt	191005-3	31 273
Svart antifingerprint laminat/valnöt	191005-4	42 956



Vit direktlaminat/vittonad ask

## STANDARD 6

**Utförande:** 2 pärms + blomlåda.

**Information:** 2 fack med push2open luckor

**Storlek:** 1260x469x1174 mm (inkl. blomlåda H:180 mm)

Utförande	Artikelnummer	Pris
Vit direktlaminat/vittonad ask	191006-1	15 796
Vit direktlaminat/ek	191006-2	19 838
Vit direktlaminat/valnöt	191006-3	21 634
Svart antifingerprint laminat/valnöt	191006-4	27 355



Vit direktlaminat/valnöt

## TILLBEHÖR TILL STANDARD: Lås

Utförande	Information	Artikelnummer	Pris*
RFID	Öppnas med tag eller kort	5903	1650
Bluetooth	Bokas/öppnas med app	5904	1850
Gateway**	Bokas/öppnas med app utanför det lokala nätverket	5905	2900

\*Priset är ett tillägg till befintligt pris på våra olika standard lösningar. \*\*25 st lås/gateway

## TILLBEHÖR TILL STANDARD: Vikbar lucka - Wingline

Utförande	Information	Artikelnummer	Pris*
Vit direktlaminat	Ersätter 2 st 600 mm luckor på gångjärn	195206-0311-1	3400
Svart antifingerprint laminat	Ersätter 2 st 600 mm luckor på gångjärn	195206-0015-1	3400

\*Priset är ett tillägg till befintligt pris på våra olika standard lösningar.





## KOMPONERA DIN EGEN FRAMES s. 81-85

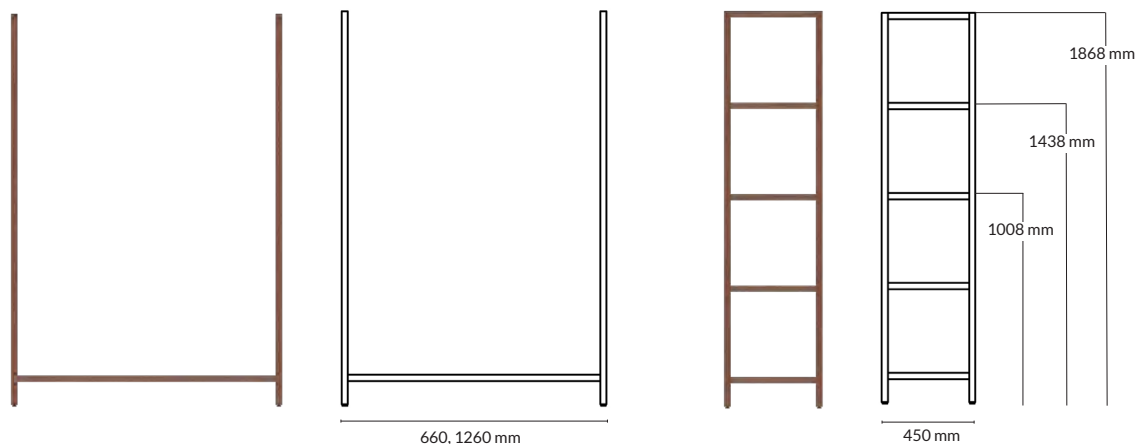

**BAS** med 2 st yttergavlar inkl. 1 hyllplan för fristående modul 660 eller 1260 mm

Utförande	Information	Storlek	Artikelnummer	Pris	
Vit direktlaminat/vittonad ask	2 pärm	660x450x1008 mm	195209-1	5887	
	3 pärm	660x450x1438 mm	195210-1	6563	
	4 pärm	660x450x1868 mm	195211-1	7399	
	2 pärm	1260x450x1008 mm	195212-1	6417	
	3 pärm	1260x450x1438 mm	195213-1	7103	
	4 pärm	1260x450x1868 mm	195214-1	7929	
	Vit direktlaminat/ek	2 pärm	660x450x1008 mm	195209-2	7083
		3 pärm	660x450x1438 mm	195210-2	7963
4 pärm		660x450x1868 mm	195211-2	9269	
2 pärm		1260x450x1008 mm	195212-2	7763	
3 pärm		1260x450x1438 mm	195213-2	8643	
4 pärm		1260x450x1868 mm	195214-2	9949	
Vit direktlaminat/valnöt		2 pärm	660x450x1008 mm	195209-3	8229
		3 pärm	660x450x1438 mm	195210-3	9473
	4 pärm	660x450x1868 mm	195211-3	10 683	
	2 pärm	1260x450x1008 mm	195212-3	9035	
	3 pärm	1260x450x1438 mm	195213-3	10 279	
	4 pärm	1260x450x1868 mm	195214-3	11 489	
	Svart antifingerprint laminat/ valnöt	2 pärm	660x450x1008 mm	195209-4	8745
		3 pärm	660x450x1438 mm	195210-4	9989
4 pärm		660x450x1868 mm	195211-4	11 199	
2 pärm		1260x450x1008 mm	195212-4	9722	
3 pärm		1260x450x1438 mm	195213-4	10 966	
4 pärm		1260x450x1868 mm	195214-4	12 176	

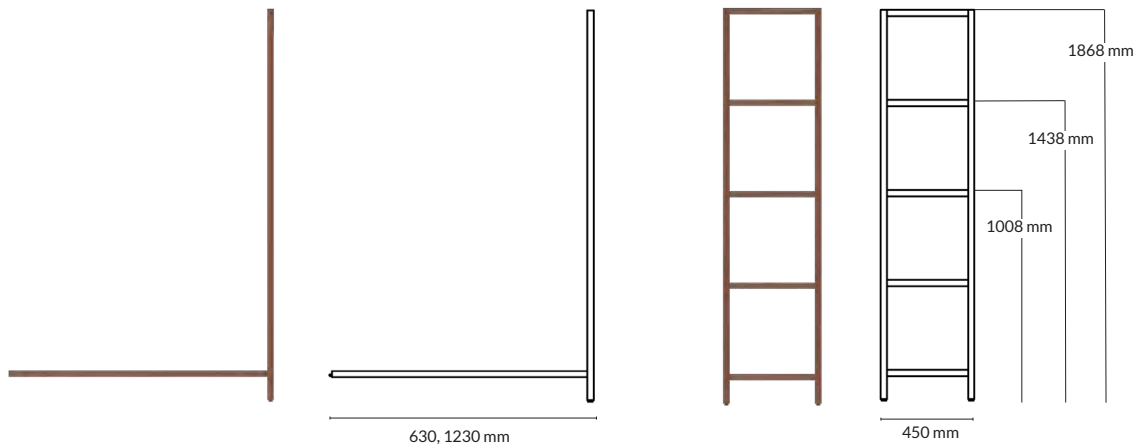

### TILLÄGG med 1 st mittgavel inkl. 1 hyllplan för ihopsättning av fler moduler

Utförande	Information	Storlek	Artikelnummer	Pris
Vit direktlaminat/vittonad ask	2 pärm	630x450x1008 mm	195215-1	3739
	3 pärm	630x450x1438 mm	195216-1	4072
	4 pärm	630x450x1868 mm	195217-1	4495
	2 pärm	1230x450x1008 mm	195218-1	4269
	3 pärm	1230x450x1438 mm	195219-1	4612
	4 pärm	1230x450x1868 mm	195220-1	5025
Vit direktlaminat/ek	2 pärm	630x450x1008 mm	195215-2	4430
	3 pärm	630x450x1438 mm	195216-2	4870
	4 pärm	630x450x1868 mm	195217-2	5523
	2 pärm	1230x450x1008 mm	195218-2	5110
	3 pärm	1230x450x1438 mm	195219-2	5550
	4 pärm	1230x450x1868 mm	195220-2	6203
Vit direktlaminat/valnöt	2 pärm	630x450x1008 mm	195215-3	5071
	3 pärm	630x450x1438 mm	195216-3	5693
	4 pärm	630x450x1868 mm	195217-3	6298
	2 pärm	1230x450x1008 mm	195218-3	5877
	3 pärm	1230x450x1438 mm	195219-3	6499
	4 pärm	1230x450x1868 mm	195220-3	7104
Svart antifingerprint laminat/valnöt	2 pärm	630x450x1008 mm	195215-4	5587
	3 pärm	630x450x1438 mm	195216-4	6209
	4 pärm	630x450x1868 mm	195217-4	6814
	2 pärm	1230x450x1008 mm	195218-4	6564
	3 pärm	1230x450x1438 mm	195219-4	7186
	4 pärm	1230x450x1868 mm	195220-4	7791

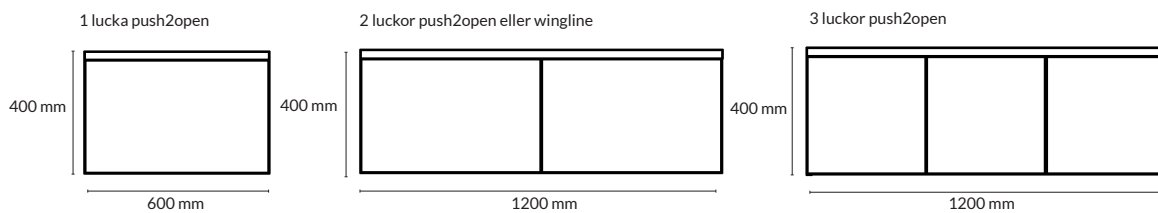

### SKÅP inkl. 1 hyllplan på ovensidan med 2 horisontella reglar

Utförande	Information	Storlek	Artikelnummer	Pris
Vit direktlaminat	1 lucka push2open	600x469x400 mm	195204-0311	4295
	2 luckor push2open	1200x469x400 mm	195205-0311	5137
	2 luckor wingline	1200x469x400 mm	195206-0311	8574
	3 luckor push2open	1200x469x400 mm	195207-0311	7388
Svart antifingerprint laminat	1 lucka push2open	600x469x400 mm	195204-0015	8419
	2 luckor push2open	1200x469x400 mm	195205-0015	8797
	2 luckor wingline	1200x469x400 mm	195206-0015	12 233
	3 luckor push2open	1200x469x400 mm	195207-0015	12 199

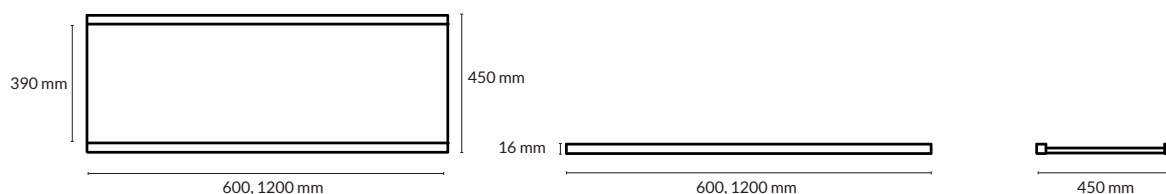

**HYLLPLAN** inkl. 2 horisontella reglar

Utförande	Storlek	Artikelnummer	Pris
Vit direktlaminat/vittonad ask	600x450x16 mm	195200-1	1591
	1200x450x16 mm	195201-1	2121
Vit direktlaminat/ek	600x450x16 mm	195200-2	1777
	1200x450x16 mm	195201-2	2457
Vit direktlaminat/valnöt	600x450x16 mm	195200-3	1913
	1200x450x16 mm	195201-3	2719
Svart antifingerprint laminat/valnöt	600x450x16 mm	195200-4	2429
	1200x450x16 mm	195201-4	3406

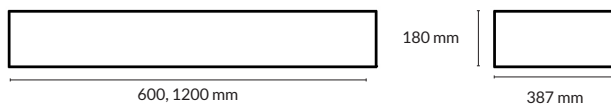

**TILLBEHÖR: Blomlåda**

Utförande	Storlek	Artikelnummer	Pris
Vit plåt	600x387x180 mm	195216-0811	1601
	1200x387x180 mm	195217-0811	2024
Svart plåt	600x387x180 mm	195216-0814	1601
	1200x387x180 mm	195217-0814	2024

**TILLBEHÖR: Lås**

Utförande	Information	Artikelnummer	Pris
RFID	Öppnas med tag eller kort	5903	1650
Bluetooth	Bokas/öppnas med app	5904	1850
	Bokas/öppnas med app		
Gateway*	utanför det lokala nätverket	5905	2900

\*25 st lås/gateway.



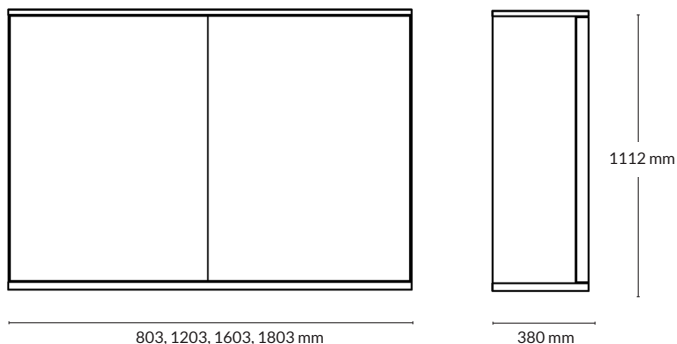

## SKJUTDÖRRSKÅP

Utförande 800 mm	Information	Storlek	Artikelnummer	Pris
Vit direktlaminat	3 p, 2 hyllplan med skjutdörrar	803x380x1112 mm	132530-0311	4900
Utförande 1200 mm	Information	Storlek	Artikelnummer	Pris
Vit direktlaminat	3 p, 2 hyllplan med skjutdörrar	1203x380x1112 mm	132531-0311	6000
Utförande 1600 mm	Information	Storlek	Artikelnummer	Pris
Vit direktlaminat	3 p, 2 hyllplan med skjutdörrar	1603x380x1112 mm	132532-0311	6900
Utförande 1800 mm	Information	Storlek	Artikelnummer	Pris
Vit direktlaminat	3 p, 2 hyllplan med skjutdörrar	1803x380x1112 mm	132533-0311	8900

### TILLBEHÖR: Lås

Utförande	Information	Artikelnummer	Pris
Tryckcylinderlås	Öppnas med vikbar nyckel	5901	270 kr/st
RFID	Öppnas med tag eller kort	5903	1650 kr/st

### TILLBEHÖR: Lådsats\*

Utförande	Information	Artikelnummer	Pris
Vit	3 lådor inkl. pennlåda	133380-0311	2300

\*Ej kompatibel med B: 800 mm.

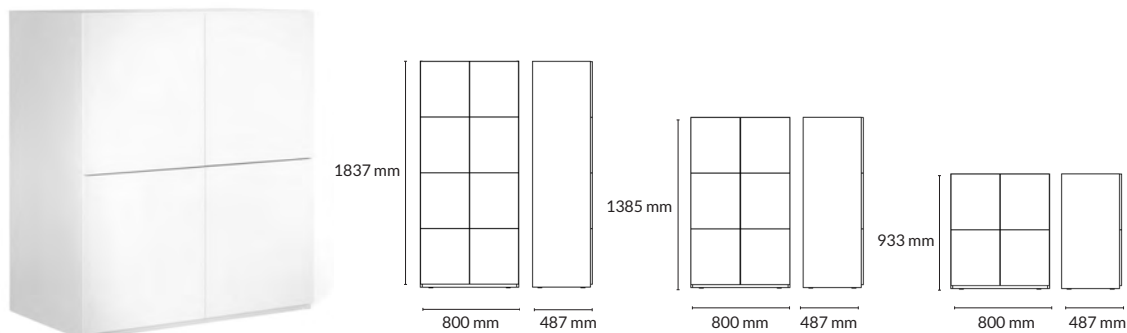

## SKÅP

Utförande	Information	Storlek	Artikelnummer	Pris
Vit direktlaminat	4 st push2open luckor	800x487x933 mm	131731-0311	7450

Utförande	Information	Storlek	Artikelnummer	Pris
Vit direktlaminat	6 st push2open luckor	800x487x1385 mm	131732-0311	9900

Utförande	Information	Storlek	Artikelnummer	Pris
Vit direktlaminat	8 st push2open luckor	800x487x1837 mm	131733-0311	12 100

## TILLBEHÖR: Lås

Utförande	Information	Artikelnummer	Pris
Tryckcylinderlås	Öppnas med vikbar nyckel	5901	270 kr/st
RFID	Öppnas med tag eller kort	5903	1650 kr/st

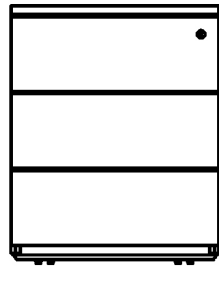

432 mm

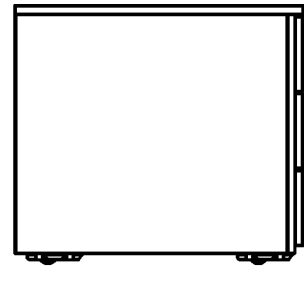

524 mm

600 mm

## LÅDHURTS

Utförande	Information	Storlek	Artikelnummer	Pris
Vit direktlaminat	3 lådor inkl. pennlåda	432x600x524 mm	151027-0311-00	4950
Svart antifingerprint laminat	3 lådor inkl. pennlåda	432x600x524 mm	151027-0015-00	5950





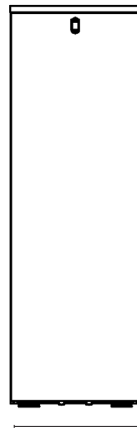

390 mm

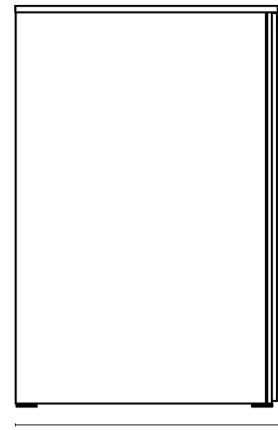

790 mm

1200 mm

## PÄRMSKÅP

Utförande vänsterställd	Information	Storlek	Artikelnummer	Pris
Vit direktlaminat	3 lådor inkl. pennlåda	390x790x1200 mm	151084-0311-00	8900
Svart antifingerprint laminat	3 lådor inkl. pennlåda	390x790x1200 mm	151084-0015-00	12 200

Utförande högerställd	Information	Storlek	Artikelnummer	Pris
Vit direktlaminat	3 lådor inkl. pennlåda	390x790x1200 mm	151085-0311-00	8900
Svart antifingerprint laminat	3 lådor inkl. pennlåda	390x790x1200 mm	151085-0015-00	12 200



# AVSKÄRMNING

---

One Piece U.Screen  
One Piece L.Screen  
R3 Work.Cubicles  
R3 Work.Screen  
R5 Work. Screen  
Table Screen +

31% Rabatt skall dras av angivna priser

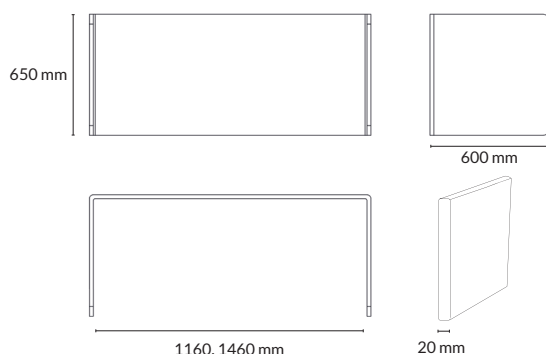

## SKÄRM

Storlek	Artikelnummer	Prisgr. A	Prisgr. B	Prisgr. C	Prisgr. D
1160x650x20 mm	13515	8900	9400	10 000	10 700
1460x650x20 mm	13513	9400	9900	10 500	11 200

\*Exakta mått avgörs av tjocklek på tyg.

## TYGER

Prisgrupp	Produktnamn
Prisgrupp A	Gabriel Event Screen, Camira Carlow, Camira Fiji
Prisgrupp B	Camira Blazer Lite, Kvadrat Floyd Screen, Nevotex Slope
Prisgrupp C	Camira Blazer, Camira Synergy, Kvadrat Remix Screen, Nevotex Wooly
Prisgrupp D	Kvadrat Remix 3, Kvadrat Steelcut Trio

## KONSOL: L-konsol



Utförande	Information	Artikelnummer	Pris
Svartlackad metall	Till skärm med bestämd höjd över bordsskiva	100664-0814	490



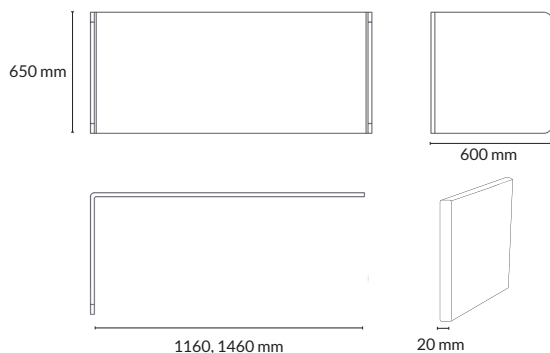

## SKÄRM

Storlek	Artikelnummer	Prisgr. A	Prisgr. B	Prisgr. C	Prisgr. D
1160x650x20 mm	13517	5600	6400	6900	7900
1460x650x20 mm	13519	5800	6800	7300	8400

\*Exakta mått avgörs av tjocklek på tyg + 2 mm laminering.

## TYGER

Prisgrupp	Produktnamn
Prisgrupp A	Gabriel Event Screen, Camira Carlow, Camira Fiji
Prisgrupp B	Camira Blazer Lite, Kvadrat Floyd Screen, Nevotex Slope
Prisgrupp C	Camira Blazer, Camira Synergy, Kvadrat Remix Screen, Nevotex Wooly
Prisgrupp D	Kvadrat Remix 3, Kvadrat Steelcut Trio

## KONSOL: L-konsol



Utförande	Information	Artikelnummer	Pris
Svartlackad metall	Till skärm med bestämd höjd över bordsskiva	100665-0814	450





ca 1200 mm

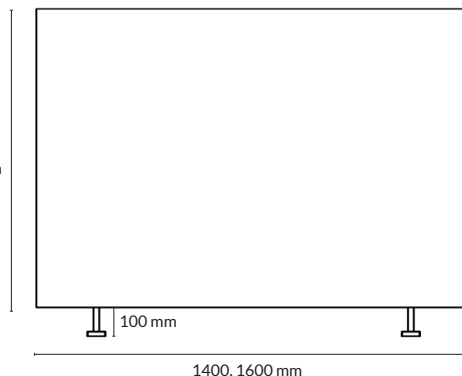

## FRISTÅENDE GOLVSKÄRM

Storlek*	Artikelnummer	Prisgr. A	Prisgr. B	Prisgr. C	Prisgr. D
1400x1200x35 mm	13500	3300	4300	5300	7300
1600x1200x35 mm	13501	3500	4500	5500	7500

\*Exakta mått avgörs av tjocklek på tyg + 2 mm laminering.

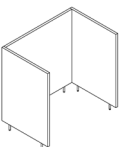

## ENKEL KUB En frontskärm + två sidoskärmar, fot i svart metall

Storlek frontskärm*	Storlek sidoskärm*	Artikelnummer	Prisgr. A	Prisgr. B	Prisgr. C	Prisgr. D
1400x1200x35 mm	830x1200x35 mm	13510	9500	10 200	17 900	19 900
1600x1200x35 mm	830x1200x35 mm	13511	9800	10 600	18 200	20 500

\*Exakta mått avgörs av tjocklek på tyg + 2 mm laminering.

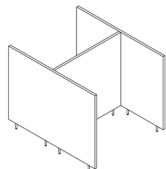

## DUBBEL KUB En frontskärm + två sidoskärmar, fot i svart metall

Storlek frontskärm*	Storlek sidoskärm*	Artikelnummer	Prisgr. A	Prisgr. B	Prisgr. C	Prisgr. D
1400x1200x35 mm	1630x1200x35 mm	13520	14 500	16 500	19 500	24 500
1600x1200x35 mm	1630x1200x35 mm	13521	14 900	16 900	19 900	24 900

\*Exakta mått avgörs av tjocklek på tyg + 2 mm laminering.



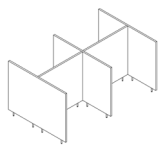

## 4-GRUPP Två frontskärmar + tre sidoskärmar, fot i svart metall

Storlek frontskärm*	Storlek sidoskärm*	Artikelnummer	Prisgr. A	Prisgr. B	Prisgr. C	Prisgr. D
1400x1200x35 mm	1630x1200x35 mm	13530	24 500	27 500	35 500	43 500
1600x1200x35 mm	1630x1200x35 mm	13531	25 500	28 500	36 800	44 900

\*Exakta mått avgörs av tjocklek på tyg + 2 mm laminering.

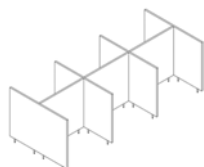

## 6-GRUPP Tre frontskärmar + fyra sidoskärmar, fot i svart metall

Storlek frontskärm*	Storlek sidoskärm*	Artikelnummer	Prisgr. A	Prisgr. B	Prisgr. C	Prisgr. D
1400x1200x35 mm	1630x1200x35 mm	13540	36 500	45 500	52 900	63 500
1600x1200x35 mm	1630x1200x35 mm	13541	38 400	49 800	55 900	66 800

\*Exakta mått avgörs av tjocklek på tyg + 2 mm laminering.

## TYGER

Prisgrupp	Produktnamn
Prisgrupp A	Gabriel Event Screen, Camira Carlow, Camira Fiji
Prisgrupp B	Camira Blazer Lite, Kvadrat Floyd Screen, Nevotex Slope
Prisgrupp C	Camira Blazer, Camira Synergy, Kvadrat Remix Screen, Nevotex Wooly
Prisgrupp D	Kvadrat Remix 3, Kvadrat Steelcut Trio

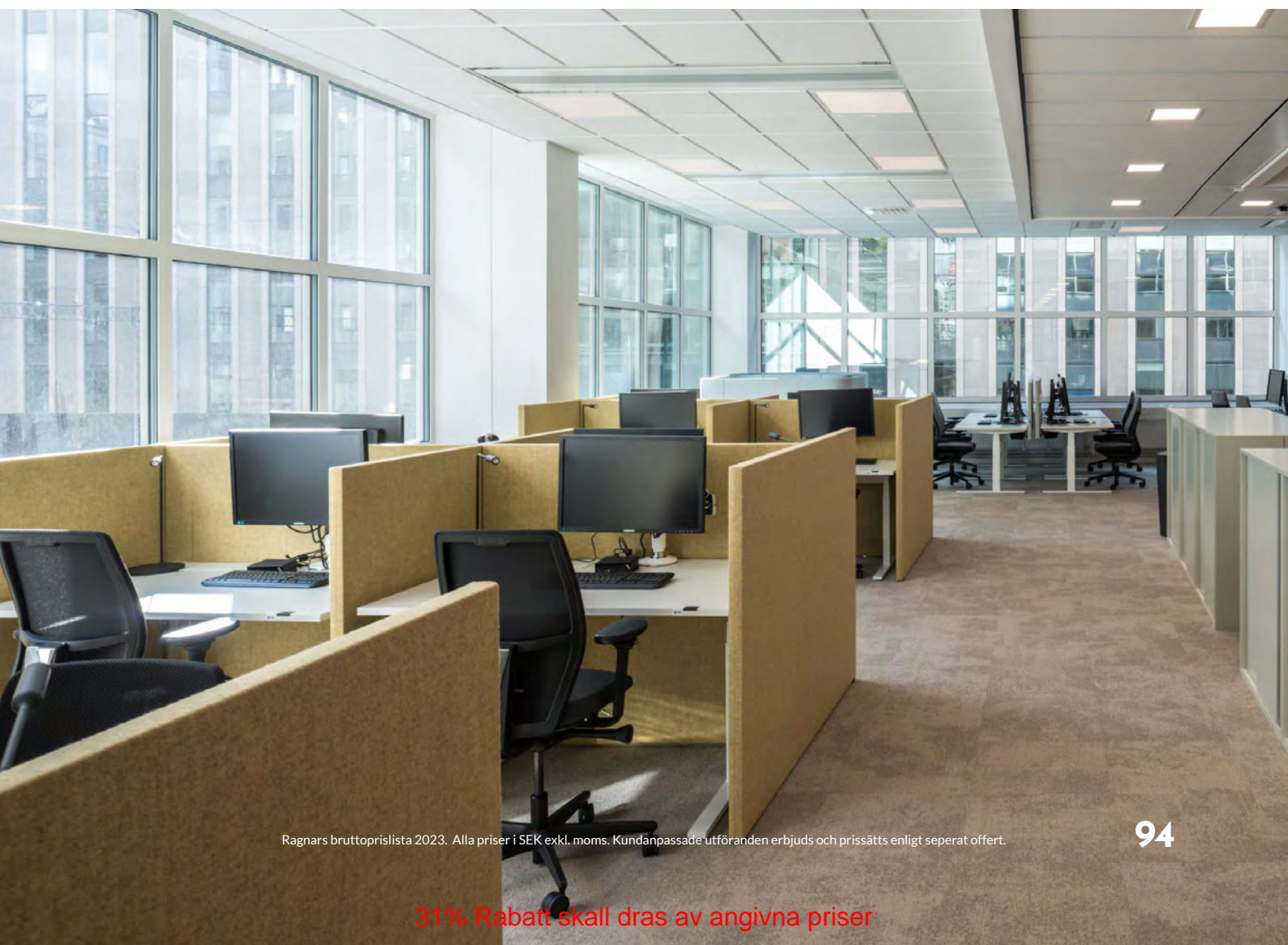

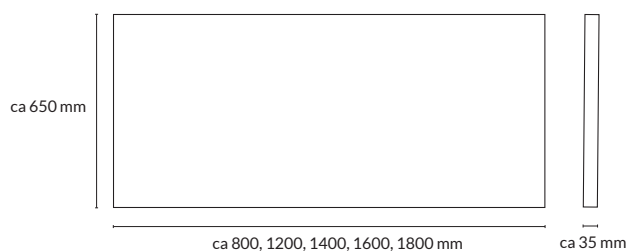

## SKÄRM

Storlek*	Artikelnummer	Prisgr. A	Prisgr. B	Prisgr. C	Prisgr. D
800x650x35 mm	11517	1600	2200	2500	4100
1200x650x35 mm	11520	2100	2600	3300	4400
1400x650x35 mm	11522	2200	2800	3600	4600
1600x650x35 mm	11524	2400	3000	3800	4800
1800x650x35 mm	11526	2600	3200	4100	5200

\*Exakt mått avgörs av tjocklek på tyg + 2mm laminering.

## TYGER

Prisgrupp	Produktnamn
Prisgrupp A	Gabriel Event Screen, Camira Carlow, Camira Fiji
Prisgrupp B	Camira Blazer Lite, Kvadrat Floyd Screen, Nevotex Slope
Prisgrupp C	Camira Blazer, Camira Synergy, Kvadrat Remix Screen, Nevotex Wooly
Prisgrupp D	Kvadrat Remix 3, Kvadrat Steelcut Trio

## TILLBEHÖR: Toolbar

Utförande	Storlek	Artikelnummer	Pris
Aluminium	995x72 mm för skärm 1200 mm	100671-0815	1260
Aluminium	1195x72 mm för skärm 1400 mm	100672-0815	1380
Aluminium	1395x72 mm för skärm 1600 mm	100673-0815	1480
Aluminium	1595x72 mm för skärm 1800 mm	100674-0815	1600

## KONSOL: L-konsol



Utförande	Information	Artikelnummer	Pris
Pulverlackad metall	Till skärm med bestämd höjd över bordsskiva	100662-xxxx	405
Pulverlackad metall	Till sidoskärm med bestämd höjd över bordsskiva*	100663-xxxx	405

\*Måste även användas till B3 Basic.Station och bordsskivor av andra fabrikat, om inte klämfäste väljs.

## KONSOL: Klämfäste



Utförande	Information	Artikelnummer	Pris
Pulverlackad metall	Till skärm med bestämd höjd över bordsskiva*	100668-xxxx	540

\*Måste även användas till B3 Basic.Station och bordsskivor av andra fabrikat om inte L-konsol väljs.

## KONSOL: Skärmfäste



Utförande	Information	Artikelnummer	Pris
Pulverlackad metall	Till skärm med fast höjd över golv för el. justerbara ben	151971-xxxx	1650
Blankkromad metall	Till skärm med fast höjd över golv för el. justerbara ben	151971-0820	3000

## FÄRGVAL: Konsoller

Utförande	Artikelnummer
Vit	xxxxxx-0811
Svart	xxxxxx-0814





ca 650 mm

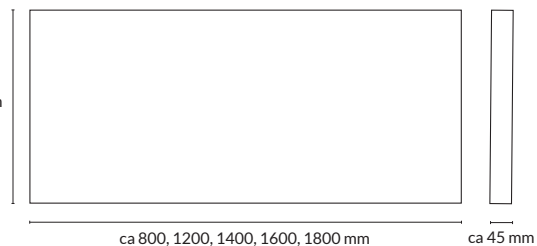

## SKÄRM

Storlek*	Artikelnummer	Prisgr. A	Prisgr. B	Prisgr. C	Prisgr. D
800x650x45mm	15508	1900	3100	3400	4200
1200x650x45 mm	15511	2400	3900	4200	4600
1400x650x45 mm	15513	2600	4100	4400	5000
1600x650x45 mm	15515	2800	4300	4600	5200
1800x650x45 mm	15517	2900	4600	4900	5500

\*Exakt mått avgörs av tjocklek på tyg + 2mm laminering.

## TYGER

Prisgrupp	Produktnamn
Prisgrupp A	Gabriel Event Screen, Camira Carlow, Camira Fiji
Prisgrupp B	Camira Blazer Lite, Kvadrat Floyd Screen, Nevotex Slope
Prisgrupp C	Camira Blazer, Camira Synergy, Kvadrat Remix Screen, Nevotex Wooly
Prisgrupp D	Kvadrat Remix 3, Kvadrat Steelcut Trio

## TILLBEHÖR: Toolbar

Utförande	Storlek	Artikelnummer	Pris
Aluminium	995x72 mm för skärm 1200 mm	100671-0815	1260
Aluminium	1195x72 mm för skärm 1400 mm	100672-0815	1380
Aluminium	1395x72 mm för skärm 1600 mm	100673-0815	1480
Aluminium	1595x72 mm för skärm 1800 mm	100673-0815	1600

## KONSOL: L-konsol



Utförande	Information	Artikelnummer	Pris
Pulverlackad metall	Till skärm med bestämd höjd över bordsskiva	100662-xxxx	405
Pulverlackad metall	Till sidoskärm med bestämd höjd över bordsskiva*	100663-xxxx	405

\* Måste även användas till B3 Basic.Station och bordskivor av andra fabrikat, om inte klämfäste väljs.

## KONSOL: Klämfäste



Utförande	Information	Artikelnummer	Pris
Pulverlackad metall	Till skärm med bestämd höjd över bordsskiva*	100668-xxxx	540

\* Måste även användas till B3 Basic.Station och bordskivor av andra fabrikat om inte L-konsol väljs.

## KONSOL: Skärmfäste



Utförande	Information	Artikelnummer	Pris
Pulverlackad metall	Till skärm med fast höjd över golv för el. justerbara ben	151971-xxxx	1650
Blankkromad metall	Till skärm med fast höjd över golv för el. justerbara ben	151971-0820	3000

## FÄRGVAL: Konsoller

Utförande	Artikelnummer
Vit	xxxxxx-0811
Svart	xxxxxx-0814

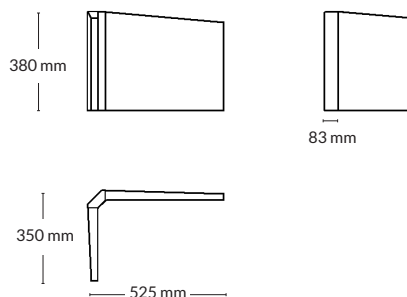

## SKÄRM

Utförande	Storlek	Artikelnummer	Pris
Natur kork	525x350x380x38 mm	191505-0630	5100
Rökt kork	525x350x380x38 mm	191505-0631	5470



# RAGNARS

**RAGNARS INREDNINGAR AB**

Fiabgatan 1  
571 78 Forserum  
Sweden

Tel: +46 (0)36-39 35 00  
Email: [info@ragnars.se](mailto:info@ragnars.se)  
Webb: [www.ragnars.se](http://www.ragnars.se)

31% Rabatt skall dras av angivna priser

# AB Event Lindelöf.

---

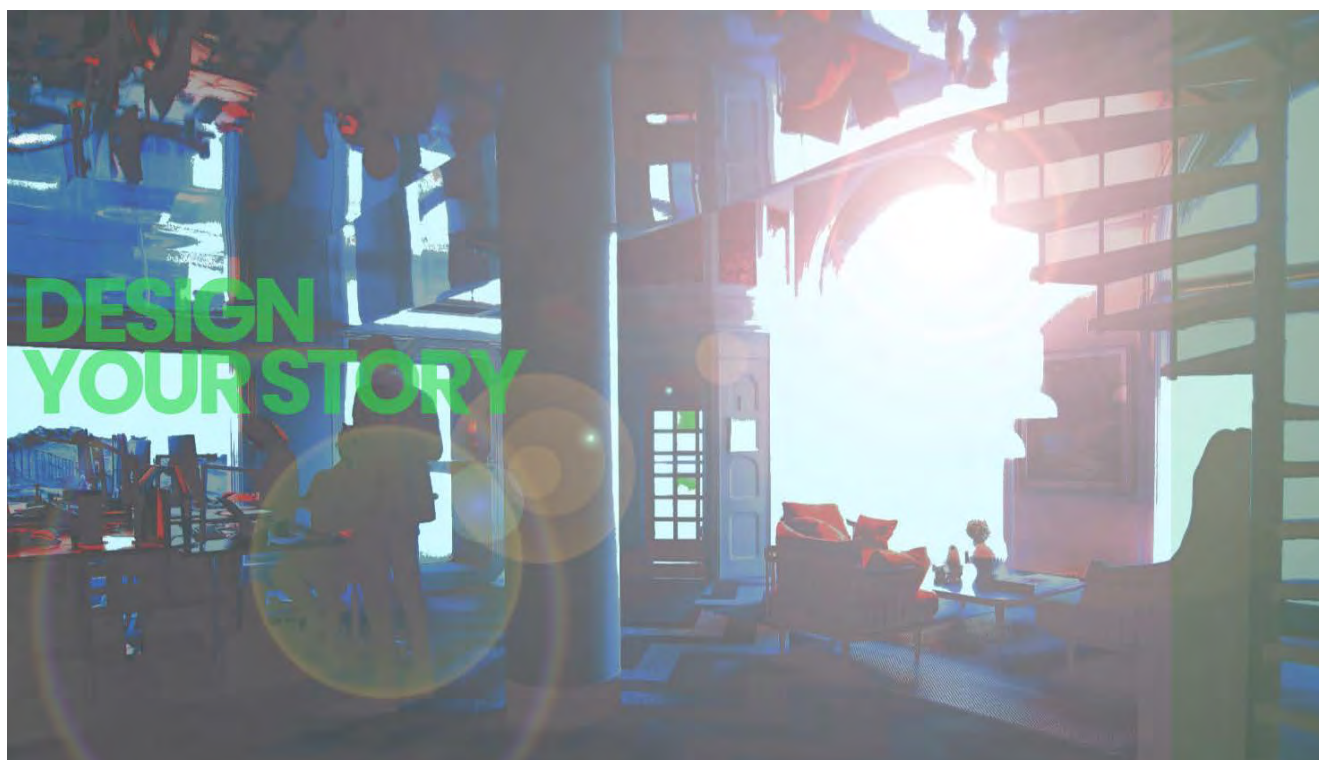

---

**Stockholm**  
Hornsgatan 29  
118 49 Stockholm

Tel. 08-442 70 00  
info.avtal@lindelof.se

**Östersund**  
Hornsgatan 29  
118 49 Stockholm

Tel. 08-442 70 00  
info.avtal@lindelof.se



31% Rabatt skall dras av angivna priser