

# Statligt Ramavtal - Möbler och inredning

Delområde – Arbetsplats och Förvaring



## SA Möbler

## Produktlista nr 5



**31% Rabatt skall dras av angivna priser**

ABEvertLindelöfInredningsservice

556071-3462

Avtalsnummer 23.3-8004-18:051

*ABEvertLindelöf.*

**31% Rabatt skall dras av angivna priser**

# PRISLISTA 2023-1



Möbler och inredning  
Delområde Arbetsplats och förvaring

31% Rabatt skall dras av angivna priser

# SA Möbler AB

## Tibro

Huvudkontor  
Fabrik och utställning  
Kyrkefallavägen 3  
SE-543 34 Tibro

Tel: +46 504-198 00  
E-mail: [info@samobler.se](mailto:info@samobler.se)  
[www.samobler.se](http://www.samobler.se)



## Stockholm

Försäljningskontor och utställning  
Rosenlundsgatan 40  
SE-118 53 Stockholm

Tel: +46 76-501 10 94  
Tel: +46 70-278 85 89



## Göteborg

Försäljningskontor och utställning  
Karlavagnsgatan 18  
SE-417 53 Göteborg

Tel: +46 70-311 65 22



# Innehållsförteckning

---

<b>Bord</b> översikt	4
Information bord	5
Arbetsbord Snitsa	6-12
Tillbehör arbetsbord	13-19
<b>Förvaring</b> översikt	20
Information förvaring	21
Skåp med skjutdörrar Snitsa	22-27
Inredningar, skåp Snitsa	28
Färger	29
Färgkodsförklaring	30

# Arbetsbord Snitsa®

Design Kjell Hammar

Snitsa är ett flexibelt bordssystem som kan förändras på ett mycket enkelt sätt.



# Arbetsbord Snitsa®

## Varför skall jag välja arbetsbord Snitsa?

Snitsa är en flexibel systemmöbel som kan förändras på ett mycket enkelt sätt.

- Med och utan elektrisk höjning/sänkning.
- Höj- och sänkbara bord är försedda med en elmotor i varje ben som samkörs med en centralt monterad styrenhet. Styrenheten är separat. Det finns möjlighet att samköra upp till 16 ben.
- Höjdintervall 60-125 cm (exkl. bordsskiva)

Under bordsskivan finns den unika Snitsa multi-funktionssargen monterad. Sargen har samma längd som bordsskivan och ger därmed fullt skivstöd i hela bordsskivans längd.

Metall-mot-metall gör att möbeln i princip kan byggas ihop och demonteras hur många gånger som helst utan att den slits.

Bordsskivor finns även med utdragsfunktion, hel eller delad skiva.

Det finns T-ben samt V-ben i sortimentet. Benen är kompatibla med varandra vilket innebär att det är lätt att byta ben och t.ex. bygga om ett arbetsbord till ett mötesbord och vice versa.

Benen fästs i funktionssargen med valfri placering i bordsskivans längdriktning.

Även tillbehör såsom kabelrännor, laptophållare etc. fästs i funktionssargen.

Benen är komplett ihopsatta från fabrik vilket ger en mycket kort monterings tid.



Alternativa knappsatser med t.ex. Bluetooth, höjdminnen, digital display och ljusremsa finns som tillbehör.

Godkänt av  MÖBELFAKTA

Kabelrännor, kabelgenomföringar, powerdots, pennlådor, frontskärmar, laptophållare och monitorarmar finns som tillbehör.

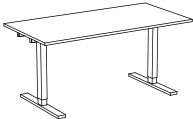
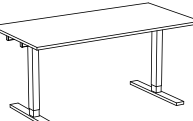
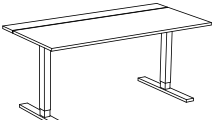
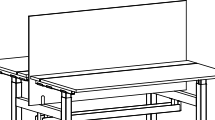

## Arbetsbord kombinationsförslag

	VIT STD-LAMINAT ABS-KANT	SVART, LJUSGRÅ STD-LAMINAT ABS-KANT	VIT HT-LAMINAT ABS-KANT	SVART, LJUSGRÅ* HT-LAMINAT ABS-KANT	ASK-, BJÖRK-, EKFANÉR VITLASERAD ASK DESKTOP
 <p>Bord 120x70 cm, höjd 66-78 cm 1st 307-SU Skiva 120x70 cm 2st 351R-0U T-bengavel 70/80, med rak fot 70 cm, silver, vit, svart. Höjd 64-76 cm</p>	4770	4869	5965	6263	6363
 <p>Bord 120x70 cm El, höjd 62-127 cm 1st 307-SU Skiva 120x70 cm 1st PKT03LR-0U Elstativ 2 ben, rak fot 70 cm, silver, vit, svart. Höjd 60-125 cm</p>	10062	10161	11257	11555	11655
 <p>Bord 160x80 cm, höjd 66-78 cm 1st 2313-SU Skiva 160x80 cm 2st 351R-0U T-bengavel 70/80, med rak fot 70 cm, silver, vit, svart. Höjd 64-76 cm</p>	5062	5181	6488	6844	6963
 <p>Bord 160x80 cm El, höjd 62-127 cm 1st 2313-SU Skiva 160x80 cm 1st PKT03LR-0U Elstativ 2 ben, rak fot 70 cm, silver, vit, svart. Höjd 60-125 cm</p>	10354	10473	11780	12136	12255
 <p>Utdragsbord 160x80 cm, höjd 66-78 cm 1st 2313U-SU Utdragsskiva delad 160x80 cm 2st 351R-0U T-bengavel 70/80, med rak fot 70 cm, silver, vit, svart. Höjd 64-76 cm 1st 4694U-0U Kabelränna 140 cm</p>	7640	7759	9066	9422	9541
 <p>Utdragsbord 160x80 cm El, höjd 62-127 cm 1st 2313U-S1 Utdragsskiva delad 160x80 cm 1st PKT03LR-0U Elstativ 2 ben, rak fot 70 cm, silver, vit, svart. Höjd 60-125 cm 1st 4694U-0U Kabelränna 140 cm</p>	12932	13051	14358	14714	14833
<p>Dubbelt utdragsbord (2x) 160x80 cm El, höjd 62-127 cm 2st 2313U-SU Utdragsskiva delad 160x80 cm 2st 4694U-0U Kabelränna 140 cm, silver, vit, svart 1st PKT06LH-0U H-elstativ 80, silver, vit, svart. Höjd 60-125 cm 1st 4693UH-0U H-stativ kabelränna 160 cm, silver, vit, svart 1st 4693TL-0U Lock till kabelränna 160 cm, silver, vit, svart 1st 37935-9U Frontskärm 160x80 cm, tyg 1</p>	30260	30498	33112	33824	34062

\* Avvikande färg, begär offert

## Bordsskivor rektangulära Snitsa

80/100/120/140/160

60



120/140

70



120/140/160/180/200

80



		VIT STD-LAMINAT ABS-KANT	SVART, LJUSGRÅ STD-LAMINAT ABS-KANT	VIT HT-LAMINAT ABS-KANT	SVART, LJUSGRÅ* HT-LAMINAT ABS-KANT	ASK-, BJÖRK-, EKFANÉR VITLASERAD ASK DESKTOP
2304-SU	Skiva inkl. sarg 80x60 cm	1374	1446	2242	2459	2531
305-SU	Skiva inkl. sarg 100x60 cm	1456	1532	2363	2590	2666
306-SU	Skiva inkl. sarg 120x60 cm	1571	1653	2556	2802	2884
3012-SU	Skiva inkl. sarg 140x60 cm	1686	1774	2748	3014	3103
23131-SU	Skiva inkl. sarg 160x60 cm	1800	1895	2941	3226	3321
307-SU	Skiva inkl. sarg 120x70 cm	1746	1845	2941	3239	3339
309-SU	Skiva inkl. sarg 140x70 cm	1875	1982	3164	3487	3594
2310-SU	Skiva inkl. sarg 120x80 cm	1776	1879	3007	3315	3418
2312-SU	Skiva inkl. sarg 140x80 cm	1907	2018	3235	3568	3678
2313-SU	Skiva inkl. sarg 160x80 cm	2038	2157	3464	3820	3939
2318-SU	Skiva inkl. sarg 180x80 cm	2169	2296	3692	4073	4199
2319-SU	Skiva inkl. sarg 200x80 cm	2332	2471	3991	4406	4544

\* Avvikande färg, begär offert



## Utdragsskivor Snitsa

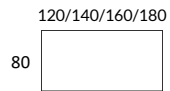
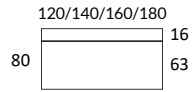

		VIT STD-LAMINAT ABS-KANT	SVART, LJUSGRÅ STD-LAMINAT ABS-KANT	VIT HT-LAMINAT ABS-KANT	SVART, LJUSGRÅ* HT-LAMINAT ABS-KANT	ASK-, BJÖRK-, EKFANÉR VITLASERAD ASK DESKTOP
2310U-SU	Utdragsskiva delad inkl. sarg 120x80 cm	3676	3779	4907	5215	5318
2312U-SU	Utdragsskiva delad inkl. sarg 140x80 cm	3807	3918	5135	5468	5578
2313U-SU	Utdragsskiva delad inkl. sarg 160x80 cm	3938	4057	5364	5720	5839
2318U-SU	Utdragsskiva delad inkl. sarg 180x80 cm	4069	4196	5592	5973	6099
2310HU2-SU	Helutdragsskiva inkl. sarg 120x80 cm	2876	2979	4107	4415	4518
2312HU2-SU	Helutdragsskiva inkl. sarg 140x80 cm	3007	3118	4335	4668	4778
2313HU2-SU	Helutdragsskiva inkl. sarg 160x80 cm	3138	3257	4564	4920	5039
2318HU2-SU	Helutdragsskiva inkl. sarg 180x80 cm	3269	3396	4792	5173	5299

Kabelrännor, se sidan 26

## Bordsskivor formade Snitsa

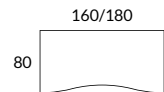

23139-SU	Skiva inkl. sarg 160x80 cm med ursågning	2838	2957	4264	4620	4739
23189-SU	Skiva inkl. sarg 180x80 cm med ursågning	2969	3096	4492	4873	4999

## Kopplingar (för att koppla samman bordsskivor) Snitsa

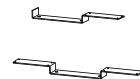

354-01	Koppling 60	432
355-01	Koppling 80	432
354F-01	Koppling 60 för skiva med fasad kant	432
355F-01	Koppling 80 för skiva med fasad kant	432
355X-00	Koppling för placering av bengavel i skarv. (ej elben)	378
355XE-0U	Koppling för placering av elbengavel i skarv	378

\* Avvikande färg, begär offert

## Elstativ 2 ben, höjd 60-125 cm (exkl. skiva) Snitsa

SILVER-, VIT- SVART-  
LACK

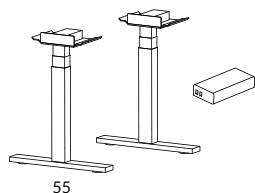

55

- |  |             |
|--|-------------|
| <p>PKT06LCR-OU Elstativ 2 ben med rak fot<br/>2st 3360LCR-OU T-elbengavel 60, med rak fot 55 cm<br/>1st 357-400 Styrenhet* &amp; knappsats</p>       | <p>8316</p> |
| <p>PKT06LCS-OU Elstativ 2 ben med rundad fot<br/>2st 3360LCS-OU T-elbengavel 60, med rundad fot 55 cm<br/>1st 357-400 Styrenhet* &amp; knappsats</p> | <p>8532</p> |

## Elstativ 2 ben, höjd 60-125 cm (exkl. skiva) Snitsa

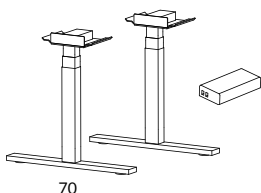

70

- |   |             |
|---|-------------|
| <p>PKT03LR-OU Elstativ 2 ben med rak fot<br/>2st 3361LR-OU T-elbengavel 70/80, med rak fot 70 cm<br/>1st 357-400 Styrenhet* &amp; knappsats</p>       | <p>8316</p> |
| <p>PKT03LS-OU Elstativ 2 ben med rundad fot<br/>2st 3361LS-OU T-elbengavel 70/80, med rundad fot 70 cm<br/>1st 357-400 Styrenhet* &amp; knappsats</p> | <p>8532</p> |

## H-elstativ, höjd 60-125 cm (exkl. skiva) Snitsa

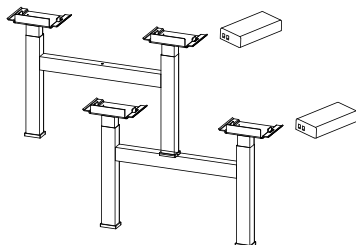

- |  |              |
|--|--------------|
| <p>PKT05LH-OU H-elstativ 70, för 2st bordsskivor bredd 70 cm,<br/>inkl. 2st styrenheter* och 2st knappsatser</p> | <p>16632</p> |
| <p>PKT06LH-OU H-elstativ 80, för 2st bordsskivor bredd 80 cm,<br/>inkl. 2st styrenheter* och 2st knappsatser</p> | <p>16632</p> |

\* Anti-kollision är standard

## T-elbengavel, höjd 60-125 cm (exkl. skiva) Snitsa

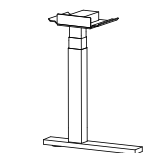
 SILVER-, VIT- SVART-  
LACK

3360LR-0U T-elbengavel 60, med rak fot 55 cm 3348

3360LS-0U T-elbengavel 60, med rundad fot 55 cm 3456

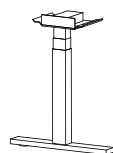

3360LCR-0U T-elbengavel 60, med centrerad rak fot 55 cm 3348

3360LCS-0U T-elbengavel 60, med centrerad rundad fot 55 cm 3456

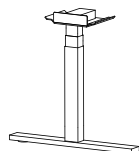

3361LR-0U T-elbengavel 70/80, med rak fot 70 cm 3348

3361LS-0U T-elbengavel 70/80, med rundad fot 70 cm 3456



357-400 Styrenhet\* för 2 ben inklusive standard knappsats 1620

358-600 Styrenhet\* för 3 ben inklusive standard knappsats 2052

356-800 Styrenhet\* för 4 ben inklusive standard knappsats 2484



3564-03 Standard knappsats 216



3567-03 Knappsats med Bluetooth, fyra höjdminnen, digital display samt ljusremsa 702



3561-00 Vikbar knappsats 173



3562-0U Nedsänkt knappsats, monterad. Vit eller svart 648

3563-0U Nedsänkt knappsats, omonterad. Vit eller svart 216

\* Anti-kollision är standard

## T-bengavel höjd 64-76 cm (exkl. skiva) Snitsa

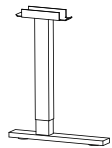
 SILVER-, VIT- SVART-  
LACK

350R-0U T-bengavel 60, med rak fot 55 cm 1404

350S-0U T-bengavel 60, med rundad fot 55 cm 1512

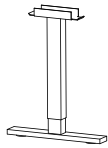

350CR-0U T-bengavel 60, med centrerad rak fot 55 cm 1404

350CS-0U T-bengavel 60, med centrerad rundad fot 55 cm 1512

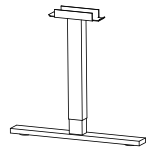

351R-0U T-bengavel 70/80, med rak fot 70 cm 1512

351S-0U T-bengavel 70/80, med rundad fot 70 cm 1620

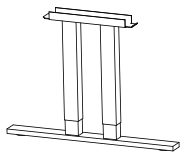

353CR-0U Dubbelbengavel 100, med centrerad rak fot 97 cm 2052

353CS-0U Dubbelbengavel 100, med centrerad rundad fot 97 cm 2160

## V-bengavel plattovalt rör höjd 70 cm (exkl. skiva) Snitsa

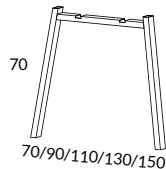

3808-0U V-bengavel 80, plattovalt rör 80x25 mm 1944

3818-0U V-bengavel 100, plattovalt rör 80x25 mm 2376

3828-0U V-bengavel 120, plattovalt rör 80x25 mm 2538

3838-0U V-bengavel 140, plattovalt rör 80x25 mm 2700

3848-0U V-bengavel 160, plattovalt rör 80x25 mm 2916

## V-bengavel fyrkantströr höjd 70 cm (exkl. skiva) Snitsa

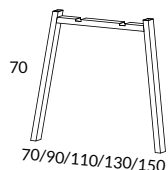
 SILVER-, VIT- SVART-  
LACK

380-0U	V-bengavel 80, fyrkantströr 70x30 mm	1836
381-0U	V-bengavel 100, fyrkantströr 70x30 mm	2268
382-0U	V-bengavel 120, fyrkantströr 70x30 mm	2430
383-0U	V-bengavel 140, fyrkantströr 70x30 mm	2592
384-0U	V-bengavel 160, fyrkantströr 70x30 mm	2808

## V-bengavel trä höjd 70 cm (exkl. skiva) Snitsa

ASK, EK

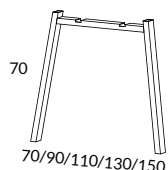

380-SU	V-bengavel 80, massiva träben 70x30 mm	3780
381-SU	V-bengavel 100, massiva träben 70x30 mm	4212
382-SU	V-bengavel 120, massiva träben 70x30 mm	4374
383-SU	V-bengavel 140, massiva träben 70x30 mm	4536
384-SU	V-bengavel 160, massiva träben 70x30 mm	4752

# Tillbehör arbetsbord

Komplettera arbetsborden med smarta tillbehör för extra mångsidighet.

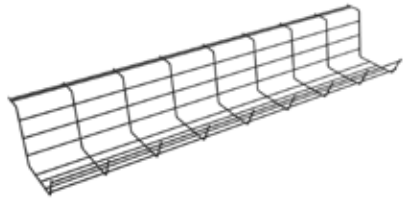

## Kabelrännor för Snitsa bord

		SILVER-, VIT- SVART- LACK
4690S-0U	Kabelränna längd 80 cm, sargmontering	531
4690B-0U	Kabelränna längd 80 cm, skivmontering	531
4691S-0U	Kabelränna längd 100 cm, sargmontering*	556
4691B-0U	Kabelränna längd 100 cm, skivmontering	556
4690S-0U	Kabelränna längd 120 cm, sargmontering*	580
4690B-0U	Kabelränna längd 120 cm, skivmontering	580
4694S-0U	Kabelränna längd 140 cm, sargmontering*	678
4694B-0U	Kabelränna längd 140 cm, skivmontering	678
4693S-0U	Kabelränna längd 160 cm, sargmontering*	761
4693B-0U	Kabelränna längd 160 cm, skivmontering	761

\* Passar till Snitsa helutdragsskivor

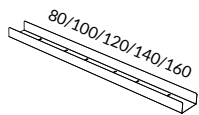

## Kabelrännor för Snitsa utdragsbord (delad skiva)

4691U-0U	Kabelränna längd 100 cm För bord min. längd 120 cm	556
4690U-0U	Kabelränna längd 120 cm För bord min. längd 140 cm	580
4694U-0U	Kabelränna längd 140 cm För bord min. längd 160 cm	678
4693U-0U	Kabelränna längd 160 cm För bord min. längd 180 cm	761

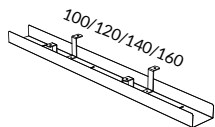

## Trådkabelränna

K429-400-0U	Trådkabelränna 72 cm	240
-------------	----------------------	-----

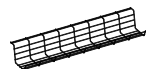

## H-stativ nedre kabelrännor

SILVER-, VIT- SVART-  
LACK

4691UH-OU	H-stativ kabelränna 100 cm, inkl. fäste För bord längd 100 cm	1064
4690UH-OU	H-stativ kabelränna 120 cm, inkl. fäste För bord längd 120 cm	1111
4694UH-OU	H-stativ kabelränna 140 cm, inkl. fäste För bord längd 140 cm	1302
4693UH-OU	H-stativ kabelränna 160 cm, inkl. fäste För bord längd 160 cm	1471
4691TL-OU	Lock 100 cm, till kabelränna 100	342
4690TL-OU	Lock 120 cm, till kabelränna 120	376
4694TL-OU	Lock 140 cm, till kabelränna 140	454
4693TL-OU	Lock 160 cm, till kabelränna 160	524
4628-OU	Kopplingsränna 28 cm	524
4600-OU	Ändavslut till kabelränna	315

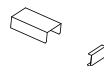
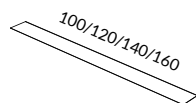
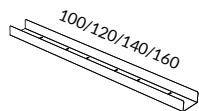

## H-stativ kabelkanaler

VIT  
SVART

3580-OU	Kabelkanal 40 cm, inkl. magnetfäste och fot Används mellan nedre kabelrännan och golv	624
3581-OU	Kabelkanal 102 cm, inkl. magnetfäste Används mellan nedre kabelrännan och bordskabelränna	890
3583-OU	Kabelkanal 120 cm, inkl. magnetfäste och fot Används mellan bordskabelränna och golv	960

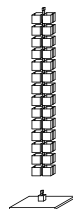



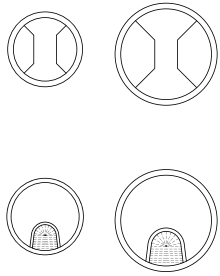

## Kabelgenomföringar

568-0U	Kabelgenomföring 60 mm, plast, ljusgrå, vit, svart, monterad Ange placering	195
5568-0U	Kabelgenomföring 80 mm, plast, ljusgrå, vit, svart, monterad Ange placering	245
568-09	Kabelgenomföring 60 mm, silver metall, borst, monterad Ange placering	233
5568-09	Kabelgenomföring 79 mm, silver metall, borst, monterad Ange placering	299

Standardplacering 28 cm från kortsida och 14 cm från bakkant  
Om avvikande placering önskas ange mått, tillägg 120:-/st

## Uttagsboxar arbetsbord

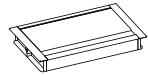





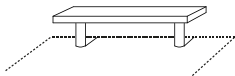



	SILVER	VIT	SVART
K935-TB19-0U Uttagsbox 195x116 mm Mjuk stängande bordslock för integrerat montage i arbetsbord Ange placering, för håltagning (190x111 mm)	1273	1273	1273

## Fronthylla



	VIT STD-LAMINAT ABS-KANT	SVART, LJUSGRÅ STD-LAMINAT ABS-KANT	VIT HT-LAMINAT ABS-KANT	SVART, LJUSGRÅ* HT-LAMINAT ABS-KANT	ASK-, BJÖRK-, EKFANÉR VITLASERAD ASK
3070-S1 Fronthylla 70x22 cm, höjd 14,5 cm	678	752	788	936	1045

## Powerdots och Uttagslist med klämfäste

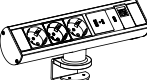
	SILVER	VIT	SVART
 K935-PM32-0U Powerdot micro, 1 USB-A & 1 USB-C laddare (15 W) Mont. i hål 30 mm, ange placering		665	665
 K935-PM50-0U Powerdot mini, 1 el. Mont. i hål 51 mm. Ange placering		379	379
 K935-PM61-0U Powerdot midi, 1 el, 1 USB-A laddare (12 W) Mont. i hål 60 mm, ange placering		670	670
 K935-PM62-0U Powerdot midi, 1 el, 1 USB-C laddare (30 W) Mont. i hål 60 mm, ange placering		964	964
 K935-PD12-0U Powerdot, 1 el, 1 nätverk (cat6), 1 USB-A laddare (11 W) Mont. i hål 79 mm, ange placering		1000	1000
 K935-PD14-0U Powerdot, 1 el, 2 USB-A laddare (12 W) samt genomföringshål Mont. i hål 79 mm, ange placering		969	969
 K935-PD16-0U Powerdot, 1 el, 1 USB-A laddare (12 W), 1 USB-C port samt 2 genomföringshål. Mont. i hål 79 mm, ange placering		1112	1112
 K935-QI60-0U Axessline Qi trådlös laddning, mont. i hål 60 mm	1151	1151	1151
 K935-D2UC-03 Axessline Desk, 2 el, 2 USB-A laddare (12 W)			928
 K935-D3UPD-03 Axessline Desk, 3 el, 1 USB-A & 1 USB-C laddare (15 W) 1 USB-C port och 1 nätverk (cat6)			1349
K935-PUSBC60-03 Laddare USB-C & USB-A (60 W)			936
K935-PDX605-03 USB-C förlängningskabel 0.5 m Används mellan USB-C port och laddare			307

## Quickbox och elhantering

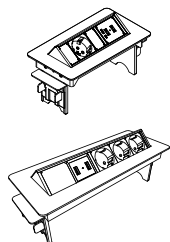

		SILVER	VIT	SVART
K935-F100-0U	Quickbox 232x112 mm, 1 el, 2 USB-A laddare (11 W) Integrerat montage i arbetsbord, med fjädermekanism Ange placering, för håltagning (192x92 mm)	1858	1858	1858
K935-F300-0U	Quickbox 318x112 mm, 3 el, 2 USB-A laddare (11 W) Integrerat montage i arbetsbord, med fjädermekanism Ange placering, för håltagning (278x92 mm)	2310	2310	2310
K936-EC30N-0U	Nätverkssats inkl. 6 el med 3 m kabel, 1 nätverk med 5 m kablar, i gemensam kabelslukare	725		725
K936-EC30NN-0U	Nätverkssats inkl. 6 el med 3 m kabel, 2 nätverk med 5 m kablar, i gemensam kabelslukare	957	957	957
3413-01	Sladdslukare 2,5 m, ø 25 mm Kabeluppsamlare i grå plast inkl. kabellots	262		

## Pennlåda, Speedbox & monitorarmar

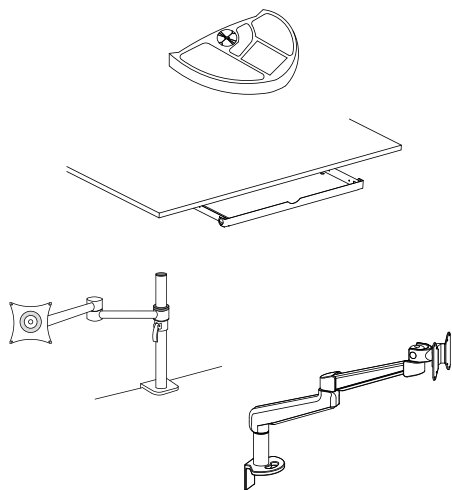

		SILVER	VIT	SVART
3414-0U	Pennlåda halvrund, för montering under bordsskivan	213		213
3692L-03	Speedbox utdragslåda inklusive pennfat och lås Innermått B79 H3 D24 cm Yttermått B85 H4,5 D27 cm			1132
K438-LC15-0U	Monitorarm som fäster om bordskant Tvådelad arm, vridbar och justerbar i höjd, VESA 75/100	1690	1690	1690
K438-LC50-0U	Gasfjädrad monitorarm med bords- & genomföringsfäste, belastning 3-8 kg. Armlängd 486 mm, VESA 75/100	2681	2681	2681

## Liftsystem för montering i skjutskena under bord



K430-WA11-01 Liftsystem skjutskena, längd 400 mm

SILVER

VIT

SVART

616

K430-WA11U-01 Liftsystem skjutskena för utdragsskiva, längd 400 mm

616



K427-CS08-01 Distanser för skjutskena, höjd 65 mm  
Ökar frigång mellan bord och dator

166

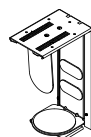

K427-1203-0U Datorhållare, QuickClick för små till medelstora datorer.  
För dator bredd 40-125 mm och höjd 225-435 mm.  
Kan kompletteras med släde och sken för skjutbart bruk.

803

803

803

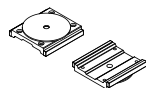

K427-WA15-01 Liftsystem släde för roter- och skjutbart bruk

554

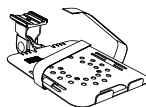

K431-LU20-0U Laptophållare för förvaring av laptop horisontellt eller  
vertikalt under bordet. Roterbar 360°, samt fällbar 90°  
Kompletteras med skjutskena

1807

1807

1807

# Förvaring

Skåp med skjutdörrar



# Information förvaring

## Snitsa förvaring

Topp-, botten- och sidoskivor limmas med trätappar i en 12 mm tjock rygg. Detta garanterar en stabil stomme som klarar mycket hård belastning samt omflyttningar. Stommen kan kompletteras med sockelskiva, sockel, benstativ eller hjul.

Skjuddörrarna hängs i en stabil skena i toppskivan. Inga plastspår i skåpets botten. Konstruktionen är vald för att undvika ett smutssamlade spår i bottenskivan. Dörrarna har metallisthandtag och kan förses med nyckellås.

Lådor i lådsatser tillverkas av plywood och glider på mjukgående skenor.

Godkänt av  MÖBELFAKTA

Samtliga skåp i Snitsa-serien är komplett ihopsatta från fabrik vilket ger mycket kort monterings-tid.

## Snitsa skåp 80 öppet eller med skjutdörrar, höjd 75 cm

		VIT STD-LAMINAT ABS-KANT	SVART, LJUSGRÅ STD-LAMINAT ABS-KANT	ASK-, BJÖRK-, EKFANÉR VITLASERAD ASK
	SPKT11-SU Skåp 80 höjd 85 cm 1st 23902-S0 Skåp 80 öppet 1st 2392-SU Dörrpar med metallisthandtag 1st 2160-S0 Sockel 80	5484	6034	
	SPKT11L-SU Likt ovan men med lås	5754	6304	
	23902-S0 Skåp 80 öppet, B80 H75 D40 cm	3202	3523	
	2392-SU Dörrpar med metallisthandtag	1364	1501	4228
	2392L-SU Dörrpar med metallisthandtag och lås	1634	1771	4498
	2160-S0 Sockel 80, höjd 10 cm med höjjustering, D40 cm	918	1010	
	3606-00 Hjulsats om 4 st, 2 låsbara, höjd 10 cm	518		
	2170-03 Sockelskiva 80 med justerbara fötter, svart, B79 H3 D37 cm		810	
	2192-OU Benstativ 4, höjd 10 cm	SILVER-, VIT-SVART- LACK	717	

## Snitsa skåp 80 öppet eller med skjutdörrar, höjd 112 cm

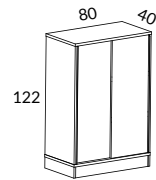

SPKT21-SU Skåp 80 höjd 122 cm  
1st 23802-S0 Skåp 80 öppet  
1st 2382-SU Dörrpar med metallisthandtag  
1st 2160-S0 Sockel 80

VIT STD-LAMINAT  
ABS-KANT

SVART, LJUSGRÅ  
STD-LAMINAT  
ABS-KANT

ASK-, BJÖRK-,  
EKFANÉR  
VITLASERAD ASK

6123 6736

SPKT21L-SU Likt ovan men med lås

6393 7006

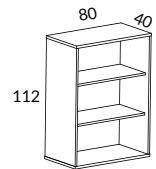

23802-S0 Skåp 80 öppet, B80 H112 D40 cm

3769 4146

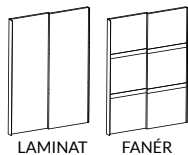

2382-SU Dörrpar med metallisthandtag

1436

1580

4453

2382L-SU Dörrpar med metallisthandtag och lås

1706

1850

4723

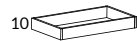

2160-S0 Sockel 80, höjd 10 cm med höjjustering, D40 cm

918

1010



3606-00 Hjulsats om 4 st, 2 låsbara, höjd 10 cm

518



2170-03 Sockelskiva 80 med justerbara fötter, svart, B79 H3 D37 cm

SILVER-, VIT-SVART-  
LACK

810



2192-0U Benstativ 4, höjd 10 cm

717



## Snitsa skåp 120 öppet eller med skjutdörrar, höjd 75 cm

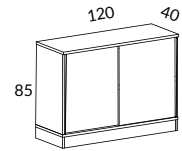

SPKT12-SU Skåp 120 höjd 85 cm  
1st 23302-S0 Skåp 120 öppet  
1st 2332-SU Dörrpar med metallisthandtag  
1st 2162-S0 Sockel 120

VIT STD-LAMINAT  
ABS-KANT

SVART, LJUSGRÅ  
STD-LAMINAT  
ABS-KANT

ASK-, BJÖRK-,  
EKFANÉR  
VITLASERAD ASK

6629 7291 17953

SPKT12L-SU Likt ovan men med lås

6899 7561 18223

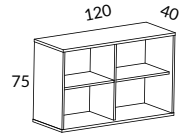

23302-S0 Skåp 120 öppet, B120 H75 D40 cm

4005 4404 10411

23302SC-S0 Skåp 120 öppet, B120 H75 D40 cm,  
inkl. "soft closing" av dörrar

4655 5054 11061

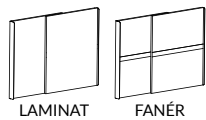

2332-SU Dörrpar med metallisthandtag

1436 1580 4453

2332L-SU Dörrpar med metallisthandtag och lås

1706 1850 4723



2162-S0 Sockel 120, höjd 10 cm med höjjustering, D40 cm

1188 1307 3089

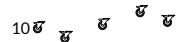

3607-00 Hjulsats om 5 st, 2 låsbara, höjd 10 cm

648



2171-03 Sockelskiva 120 med justerbara fötter, svart, B119 H3 D37 cm

864

SILVER-, VIT-SVART-  
LACK



2193-0U Benstativ 5, höjd 10 cm

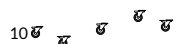
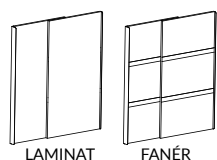
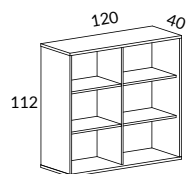
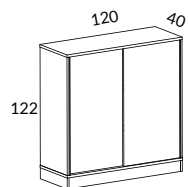

896

## Snitsa skåp 120 öppet eller med skjutdörrar, höjd 112 cm

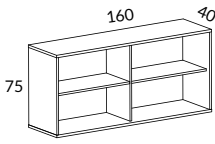

		VIT STD-LAMINAT ABS-KANT	SVART, LJUSGRÅ STD-LAMINAT ABS-KANT	ASK-, BJÖRK-, EKFANÉR VITLASERAD ASK
SPKT22-SU	Skåp 120 höjd 122 cm 1st 23202-S0 Skåp 120 öppet 1st 2322-SU Dörrpar med metallisthandtag 1st 2162-S0 Sockel 120	7412	8154	20026
SPKT22L-SU	Likt ovan men med lås	7682	8424	20296
23202-S0	Skåp 120 öppet, B120 H112 D40 cm	4712	5184	12250
23202SC-S0	Skåp 120 öppet, B120 H112 D40 cm, inkl. "soft closing" av dörrar	5362	5834	12900
2322-SU	Dörrpar med metallisthandtag	1512	1663	4687
2322L-SU	Dörrpar med metallisthandtag och lås	1782	1933	4957
2162-S0	Sockel 120, höjd 10 cm med höjdjustering, D40 cm	1188	1307	3089
3607-00	Hjulsats om 5 st, 2 låsbara, höjd 10 cm	648		
2171-03	Sockelskiva 120 med justerbara fötter, svart, B119 H3 D37 cm		864	
		SILVER-, VIT-SVART- LACK		
2193-0U	Benstativ 5, höjd 10 cm	896		

## Snitsa skåp 160 öppet eller med skjutdörrar, höjd 75 cm

		VIT STD-LAMINAT ABS-KANT	SVART, LJUSGRÅ STD-LAMINAT ABS-KANT	ASK-, BJÖRK-, EKFANÉR VITLASERAD ASK
	SPKT13-SU Skåp 160 höjd 85 cm 1st 23702-S0 Skåp 160 öppet 1st 2372-SU Dörrpar med metallisthandtag 1st 2163-S0 Sockel 160	7897	8687	
	SPKT13L-SU Likt ovan men med lås	8167	8957	
	23702-S0 Skåp 160 öppet, B160 H75 D40 cm	4806	5287	
	23702SC-S0 Skåp 160 öppet, B160 H75 D40 cm, inkl. "soft closing" av dörrar	5456	5937	
	2372-SU Dörrpar med metallisthandtag	1795	1974	5564
	2372L-SU Dörrpar med metallisthandtag och lås	2065	2244	5834
	2163-S0 Sockel 160, höjd 10 cm med höjjustering, D40 cm	1296	1426	
	3607-00 Hjulsats om 5 st, 2 låsbara, höjd 10 cm	648		
	2172-03 Sockelskiva 160 med justerbara fötter, svart, B159 H3 D37 cm		972	
	2193-0U Benstativ 5, höjd 10 cm		896	

SILVER-, VIT-SVART-  
LACK

## Snitsa skåp 160 öppet eller med skjutdörrar, höjd 112 cm

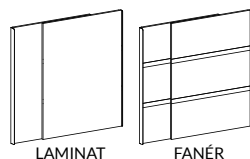
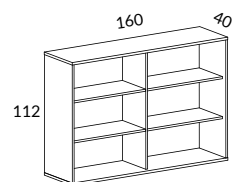
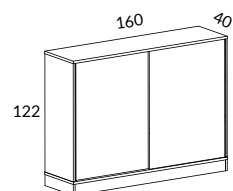

		VIT STD-LAMINAT ABS-KANT	SVART, LJUSGRÅ STD-LAMINAT ABS-KANT	ASK-, BJÖRK-, EKFANÉR VITLASERAD ASK
SPKT23-SU	Skåp 160 höjd 122 cm 1st 23602-S0 Skåp 160 öppet 1st 2362-SU Dörrpar med metallisthandtag 1st 2163-S0 Sockel 160	8841	9726	
SPKT23L-SU	Likt ovan men med lås	9111	9996	
23602-S0	Skåp 160 öppet, B160 H112 D40 cm	5655	6221	
23602SC-S0	Skåp 160 öppet, B160 H112 D40 cm, inkl. "soft closing" av dörrar	6305	6871	
2362-SU	Dörrpar med metallisthandtag	1890	2079	5859
2362L-SU	Dörrpar med metallisthandtag och lås	2160	2349	6129
2163-S0	Sockel 160, höjd 10 cm med höjdjustering, D40 cm	1296	1426	
3607-00	Hjulsats om 5 st, 2 låsbara, höjd 10 cm	648		
2172-03	Sockelskiva 160 med justerbara fötter, svart, B159 H3 D37 cm		972	
		SILVER-, VIT-SVART- LACK		
2193-0U	Benstativ 5, höjd 10 cm	896		

## Inredningar

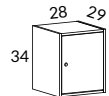
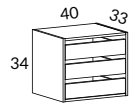

		VIT STD-LAMINAT ABS-KANT	SVART, LJUSGRÅ STD-LAMINAT ABS-KANT
2140-S0	Lådsats om 3 lådor inkl. pennlåda, B40 H34 D33 cm. Passar ej i 23802-S0, 23902-S0, 2316-S0	2700	2970
2142-S0	Skåpfack med dörr inkl. lås. B28 H34 D29 cm Högerhängd dörr om ej annat anges	1620	1782

# Färger

## Standardlaminat

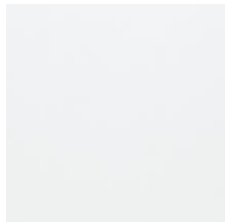

Vit



Ljusgrå

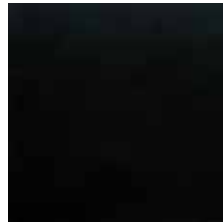

Svart

## Högtryckslaminat

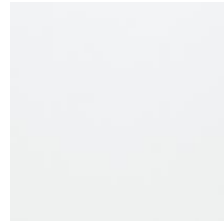

Vit



Ljusgrå

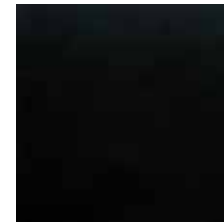

Svart

## Fanér



Ask



Vitlaserad ask



Björk

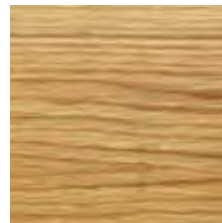

Ek

## Kompaktlaminat

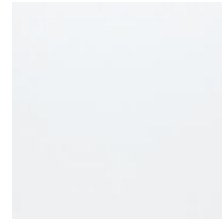

Vit

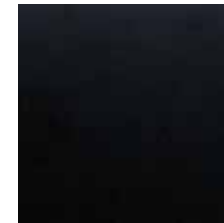

Svart

## Desktop linoleum



4023 nero

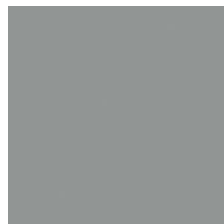

4132 ash

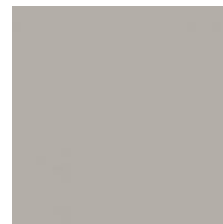

4175 pebble

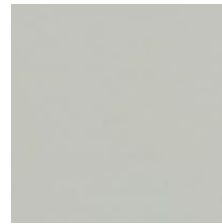

4177 vapour



4179 smokey blue

## Metall

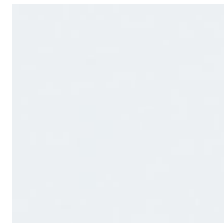

Vit



Silver



Svart

# Färgkodsförklaring

## Utförandekoder

### S=SKIVA/STOMME

- 1=Ekfanér
- 2=Vitlaserad ask (5%)
- 29=Askfanér
- 3=Bets på ek\*
- 4=Björkfanér
- 49= Svarvat björkfanér
- 5=Laminat
- 51=Vit HT-laminat
- 52LJ=Ljusgrå HT-laminat\*
- 53=Vit kompaktlaminat
- 54=Svart kompaktlaminat
- 55=Vit standardlaminat
- 56=Ljusgrå standardlaminat\*
- 57=Svart HT-laminat\*
- 58=Svart standardlaminat\*
- 59=Special-laminat\*
- 6=Valnöt\*
- 8=Bok\*
- 9=Special\*

### U=UNDERREDE

- 1=Silver
- 12=Silverfot, vitt ben
- 2=Vit/vitlasyr på ask (5%)
- 3=Svart
- 5=Krom
- 51=Kromfot, silver ben
- 52=Kromfot, vitt ben
- 53=Kromfot, svart ben
- 6=Ask natur
- 8=Grå
- 9=Special\*

\* ej lagervara = längre leveranstid



Möbelfakta ger många fördelar för aktörerna på möbelmarknaden och en trygghet och säkerhet för kunden.

Möbelfakta är ett komplett referens- och märkningssystem för möbler, som omfattar såväl tekniska, miljömässiga som produktionsetiska krav.

Genom att följa Möbelfakta fångar du omvärldens krav inom alla tre områdena. En möbel som lever upp till Möbelfaktas tre delar möter kraven på miljö, är tillverkad enligt etiska riktlinjer och följer gällande kravspecifikationer ifråga om kvalitet. Detta med syfte att säkerställa en hållbar utveckling och ge möbelproducenterna ett starkt utgångsläge såväl nationellt som internationellt.

Möbelfakta ska vara ett hjälpmedel för producenter, inköpare, formgivare, arkitekter och andra som använder eller arbetar med möbler. Möbelfakta kan med fördel användas som en guide vid olika typer av upphandling.

# Noteringar

31% Rabatt skall dras av angivna priser



SA Möbler AB  
Kyrkefallavägen 3  
SE-543 34 Tibro

Tel. +46 (0)504 19800

E-mail: [info@samobler.se](mailto:info@samobler.se)  
[www.samobler.se](http://www.samobler.se)

31% Rabatt skall dras av angivna priser

# AB Event Lindelöf.

---



---

## Stockholm

Hornsgatan 29  
118 49 Stockholm

Tel. 08-442 70 00  
info.avtal@lindelof.se

## Östersund

Hornsgatan 29  
118 49 Stockholm

Tel. 08-442 70 00  
info.avtal@lindelof.se



31% Rabatt skall dras av angivna priser