



# PRISLISTA

GILTIG FR.O.M. 2023-01-01

Arbetsstolar - 23.3-8004-18:029

Sono Sverige AB produktlista 4



DESIGNED FOR HUMAN PERFORMANCE

26% rabatt ska dras av på angivna priser





# INNEHÅLL

RH Logic 200/220  
RH Logic 300  
RH Logic 400  
RH Mereo Silver  
RH Mereo Black  
RH Mereo Silver Grey  
RH Extend  
RH Activ  
RH Activ 300  
RH Support  
RH Logic 400/300 ESD  
RH Extend ESD  
RH Activ ESD  
RH Activ ESD Cleanroom  
RH Activ Cleanroom  
Fotstöd  
Tillbehör  
Standard Fabric & Colour Collection  
24/7 tyger  
Extended Fabric & Colour Collection  
Flokk & Kvadrat Curated Collection  
Tygåtgång  
Fysiska mått - Arbetsstolar  
Tester och Certifikat  
RH Fast

**26% rabatt ska dras av på angivna priser**

# RH Logic 200/220

- Sits bredd: 442 mm, djup 477 mm (skjutbar 100 mm)
- Sitthöjd: 406-550 mm (4TNPR)
- Fotkryss i svartlackad aluminium (5T) och hjul för hårda golv (Ø65 mm)
- Plastfåg: Svart
- Svankpump är standard
- Certifierad enligt : EN 1335-1/2, GS, NPR1813, ANSIBIFMA 5.1, BS5459-2, Möbelfakta, EPD ISO 14025, GREENGUARD Gold









Art.nummer	Grundmodell	Prisgrupp	①	②	③	④	⑤	⑦	Pris
9112	RH Logic 200 <ul style="list-style-type: none"><li>• Rygg medium: bredd 431 mm, höjd 518 mm</li><li>• Vikt: 19,9 kg</li></ul>		10 682	10 778	10 887	11 267	11 944	15 371	
9119	RH Logic Elite 200 <ul style="list-style-type: none"><li>• Rygg medium: bredd 431 mm, höjd 518 mm</li><li>• 20 mm extra skum i sits och rygg</li><li>• Sitthöjd: 426-570 mm (4T NPR)</li><li>• Vikt: 21 kg</li><li>• Denna modell är testad och godkänd för användning i kontrollrum</li></ul>		11 536	11 640	11 758	12 168	12 898	16 600	
9212	RH Logic 220 <ul style="list-style-type: none"><li>• Rygg large: bredd 433 mm, höjd 620 mm</li><li>• Vikt: 20,4 kg</li></ul>		11 734	11 840	11 960	12 379	13 122	16 887	
9219	RH Logic Elite 220 <ul style="list-style-type: none"><li>• Rygg large: bredd 433 mm, höjd 620 mm</li><li>• 20 mm extra skum i sits och rygg</li><li>• Sitthöjd: 426-570 mm (4T NPR)</li><li>• Vikt: 22 kg</li><li>• Denna modell är testad och godkänd för användning i kontrollrum</li></ul>		12 673	12 788	12 916	13 369	14 171	18 237	

26% rabatt ska dras<sup>5</sup> av på angivna priser

**Tillägg för:**

740500-2	Nackstöd RH Logic 200/220 i tyg. Justerbart i höjd & djup	830
740550-2	Nackstöd RH Logic 200/220 i skinn. Justerbart i höjd & djup	1 247
905013	Klädd baksida rygg	1 212
905014	Utan sömmar på rygg och sits	0
905005	Dekorsöm	799
740401-2	Armstöd 8L par. Armstödstopp i svart skinn. Justerbar i höjd, djup, bredd & vridbar. Fr.om. 2019	2 098
740404-2	Armstöd 8L BS par (svart). Justerbar i höjd, djup, bredd & vridbar.	1 400
740400-2	Armstöd 8L par. Armstödstopp i TPU (svart). Justerbar i höjd, djup, bredd & vridbar. Fr.om. 2019	1 359
740462-2	Armstödsfäste 8L svart	595
740259	Klädhängare i svart plast	444
750235	Sits Logic 200 XL / Sits RH Logic 220 XL	985
SP201	Coccyx sits	1 631
143201-1A	Gospelare A Svart	0
143206-3A	Gospelare B Svart	0
730403-2	Gospelare 4T Svart	0
740118-3	Fotkryss 5T Blankpolerat - Ø680 mm, 5-armat, blankpolerad aluminium	597
125178	Hjul Ø65 mm, för mjuka golv, svarta (Endast för: 9112, 9212)	0
105000348020	Hjul Ø65 mm, manuellt låsbara	354

**26% rabatt ska dras<sup>6</sup> av på angivna priser**

Art. nr.	Beskrivning	Tillägg	Art. nr.	Beskrivning	Tillägg
740500-2	Nackstöd RH Logic 200/220 i tyg. Justerbar i höjd & djup.		905014	Enhetlig klädsel på rygg och sits. Fri från sömmar för ett renare utseende. .	
740550-2	Nackstöd RH Logic 200/220 i läder. Justerbar i höjd & djup.				
740400-2	Armstöd 8L Armstödstopp TPU (svart) Höjd på armstöd över sits 199-315 mm		905005	Dekorsömmar	
740401-2	Armstöd 8L Armstödstopp i läder (svart) Höjd på armstöd över sits 199-315 mm				
740404-2	Armstöd 8L BS par Armstödstopp i TPU (svart) Höjd på armstöd över sits 199-315 mm  Välj för att möta BS5459-2				
750235	Sits XL Bredd 490 mm, djup 505 mm		750234	Coccyx sits	
740259	Klädhängare i svart plast		740118-3	Fotkryss 5T polerad, Ø680 mm, polerad aluminium	
143201-1A	Gospelare A Svart Sitthöjd 495-625 mm				
143206-3A	Gospelare B Svart Sitthöjd 480-610 mm				
730403-2	Gospelare 4T Svart Sitthöjd 394-526 mm				

### Bruksanvisning RH Logic 200/220

Här kan du se vår bruksanvisning som visar hur varje unik funktion kan justeras. [https://www.youtube.com/watch?v=\\_3wWOc2Gslg](https://www.youtube.com/watch?v=_3wWOc2Gslg)

**26% rabatt ska dras<sup>7</sup> av på angivna priser**

# RH Logic 300

- Sits bredd: 462 mm, djup 467 mm (skjutbar 80 mm)
- Rygg bredd: 447 mm, höjd 510 mm
- Sitthöjd: 410–530 mm (4Q Silver)
- Fotkryss i silver aluminium (5X) och hjul för hårda golv (Ø65 mm)
- Svankpump finns som tillägg på denna modell
- Nackstöds-kassett - vid beställning av en RH Logic 300 utan nackstöd kan tillägg göras för nackstöds-kassett för att senare kunna utrusta stolen med nackstöd.
- Certifierad enligt: EN 1335, BS5459-2, Möbelfakta, EPD ISO 14025, GREENGUARD Gold, Svanen

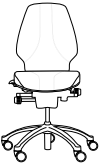
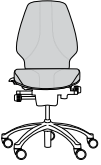
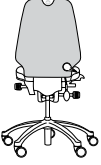
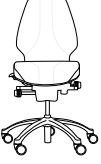
Art.nummer	Grundmodell	Prisgrupp	①	②	③	④	⑤	⑥	⑦	Pris
3340	RH Logic 300 Vikt: 21 kg		10 757	10 853	11 016	11 395	12 045	13 240	15 490	
3343	RH Logic 300 Comfort • Extra stoppning med förbättrad ventilationsförmåga på rygg och sits. • Vikt: 21 kg		11 664	11 766	11 944	12 355	13 062	14 356	16 796	
3347	RH Logic 300 Elegance • Klädd baksida rygg • Vikt: 21 kg		11 824	11 930	12 110	12 526	13 243	14 556	17 032	
3349	RH Logic 300 Elite • 20 mm extra stoppning i sits och rygg med förbättrad ventilationsförmåga. • Sitthöjd: 430–550 mm (4Q silver) • Testad och godkänd för bevakningsarbete • Vikt: 21 kg		11 664	11 766	11 944	12 355	13 062	14 356	16 796	









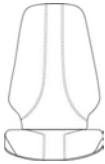

26% rabatt ska dras<sup>8</sup> av på angivna priser

**Tillägg för:**

15022	Nackstöd RH Logic 300/400 - Klädsel Tyg/Kundtyg. Ställbart i höjd och djup	888
15032	Nackstöd RH Logic 300/400 - Klädsel Läder. Ställbart i höjd och djup	1 335
15041	Nackstöds-kassett - För att kunna komplettera med nackstöd i efterhand, RH Logic 300, RH Extend 100/200	77
905005	Dekorsöm	870
8300130-02	Armstöd 8S par (svart). Ställbara i höjd och bredd, roterbara.	1 454
8300230-02	Armstöd 8S XL par (svart). Klädd armstödstopp i svart läder. Ställbara i höjd och bredd, roterbara.	3 087
8700130-02	Armstöd 8E par (svart). Ställbara i höjd, bredd och djup.	1 523
8700280-02	Armstöd 8E par (svart). Klädd armstödstopp i svart läder. Ställbara i höjd, bredd och djup.	2 244
111050-01	Galge	489
LP201	Svankstöd	596
750235	XL Sits, bredd 490 mm, djup 505 mm	1 084
SP201	Coccyx sits	1 662
SP202	Sits i celsius-skum (Endast för: 3340, 3347)	3 315
143201-1A	Gaspelare A Svart	0
143201-2A	Gaspelare A Silver	0
143206-3A	Gaspelare B Svart	0
143206-2A	Gaspelare B	0
520001-05	Gaspelare 4Q Svart	0
510013-02	Fotkryss 5X Svart - Ø660 mm, 5-armat, svartlackerad aluminium	0
510013-03	Fotkryss 5X Blankpolerat - Ø660 mm, 5-armat, blankpolerad aluminium	683
125178	Hjul Ø65 mm, för mjuka golv, svarta	94
105000348020	Hjul Ø65 mm, manuellt låsbara	361

**NOTERA!** För att kunna sätta dit ett nackstöd vid ett senare tillfälle måste man beställa stolen med en nackstöds-kassett.

**26% rabatt ska dras<sup>9</sup> av på angivna priser**

Art. nr.	Beskrivning	Tillägg	Art. nr.	Beskrivning	Tillägg
15022	Nackstöd RH Logic 300/400 i tyg/C.O.M. Justerbar på höjd och djup		905005	Dekorsömmar	
15032	Nackstöd RH Logic 300/400 i läder. Justerbar på höjd och djup.				
8300130-02	Armstöd 8S par (svart) Höjd på armstöd från sits 198-299 mm RH Logic 300 Elite Höjd på armstöd från sits 178-279 mm		8700130-02	Armstöd 8E pair (svart) Höjd på armstöd från sits 198-299 mm RH Logic 300 Elite Höjd på armstöd från sits 178-279 mm	
8300230-02	Armstöd 8S XL par (svart). Klädd armstödstopp i svart läder. Höjd på armstöd från sits 198-299 mm RH Logic 300 Elite Höjd på armstöd från sits 178-279 mm		8700280-02	Armstöd 8E par (svart). Klädd armstödstopp i svart läder. Höjd på armstöd från sits 198-299 mm RH Logic 300 Elite Höjd på armstöd från sits 178-279 mm	
111050-01	Klädhängare i svart plast		150011	Svankpump	
750235	Sits XL. Bredd 505 mm, djup 490 mm		750234	Coccyx sits	
143201-1A	Gaspelare A Svart Sitthöjd 495-625 mm		510013-02	Fotkryss 5X Svart, Ø660 mm, svart lackad aluminium	
143201-2A	Gaspelare A Silver Sitthöjd 495-625 mm				
143206-3A	Gaspelare B Svart Sitthöjd 480-610 mm				
143206-2A	Gaspelare B Silver Sitthöjd 480-610 mm				
520001-05	Gaspelare 4Q Svart Sitthöjd 410-530 mm				
			510013-03	Fotkryss 5X Polerad, Ø660 mm, polerad aluminium	

### Bruksanvisningar RH Logic 400/300



Här finner du vår bruksanvisning som visar hur varje unik funktion kan justeras. <https://www.youtube.com/watch?v=vM7s6RymQFs>

**26% rabatt ska dras av på angivna priser**

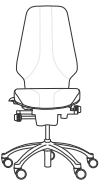
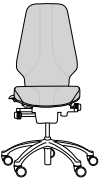
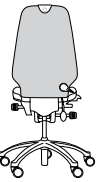

# RH Logic 400

- Sits: bredd 462 mm, djup 467 mm (skjutbar 80 mm)
- Rygg med svankpump: bredd 447 mm, höjd 620 mm
- Sitthöjd: 410-530 mm (4Q Silver)
- Fotkryss i grålackad aluminium (5X) och hjul för hårda golv (Ø65 mm)
- Certifierad enligt: EN 1335, BS5459-2, Möbelfakta, EPD ISO 14025, GREENGUARD Gold, Svanen











Art.nummer	Grundmodell	Prisgrupp	①	②	③	④	⑤	⑥	⑦	Pris
3550	RH Logic 400 Vikt: 21,8 kg		12 793	12 911	13 101	13 553	14 329	15 747	18 425	
3553	RH Logic 400 Comfort • Extra stoppning med förbättrad ventilationsförmåga • Vikt: 21,8 kg		13 867	13 995	14 203	14 693	15 533	17 072	19 974	
3557	RH Logic 400 Elegance • Med klädd ryggbaksida • Vikt: 21,8 kg		14 140	14 271	14 483	14 983	15 839	17 407	20 367	
3559	RH Logic 400 Elite • 20 mm extra stoppning i rygg och sits med förbättrad ventilationsförmåga • Sitthöjd 430-550 mm (4Q silver) • Testad och godkänd bevakningsarbete • Vikt: 22,8 kg		13 867	13 995	14 203	14 693	15 533	17 072	19 974	

26% rabatt ska dras<sup>11</sup> av på angivna priser

**Tillägg för:**

15022	Nackstöd RH Logic 300/400 - Klädsel Tyg/Kundtyg. Ställbart i höjd och djup	888
15032	Nackstöd RH Logic 300/400 - Klädsel Läder. Ställbart i höjd och djup	1 335
905005	Dekorsöm	870
8300130-02	Armstöd 8S par (svart). Ställbara i höjd och bredd, roterbara.	1 454
8300230-02	Armstöd 8S XL par (svart). Klädd armstödstopp i svart läder. Ställbara i höjd och bredd, roterbara.	3 087
8700130-02	Armstöd 8E par (svart). Ställbara i höjd, bredd och djup.	1 523
8700280-02	Armstöd 8E par (svart). Klädd armstödstopp i svart läder. Ställbara i höjd, bredd och djup.	2 244
111050-01	Galge	489
750235	XL Sits, bredd 490 mm, djup 505 mm	1 084
SP201	Coccyx sits	1 662
SP202	Sits i celsiuskum (Endast för: 3550, 3557)	3 315
143201-1A	Gaspelare A Svart	0
143201-2A	Gaspelare A Silver	0
143206-3A	Gaspelare B Svart	0
143206-2A	Gaspelare B	0
520001-05	Gaspelare 4Q Svart	0
510013-02	Fotkryss 5X Svart - Ø660 mm, 5-armat, svartlackerad aluminium	0
510013-03	Fotkryss 5X Blankpolerat - Ø660 mm, 5-armat, blankpolerad aluminium	683
125178	Hjul Ø65 mm, för mjuka golv, svarta	94
105000348020	Hjul Ø65 mm, manuellt låsbara	361

**26% rabatt ska dras av på angivna priser**

Art. nr.	Beskrivning	Tillägg	Art. nr.	Beskrivning	Tillägg
15022	Nackstöd RH Logic 300/400 i tyg/C.O.M. Justerbar i höjd och djup		905005	Dekorsömmar	
15032	Nackstöd RH Logic 300/400 i läder. Justerbar i höjd och djup				
8300130-02	Armstöd 8S par (svart) Höjd på armstöd från sits 198-299 mm RH Logic 400 Elite Höjd på armstöd från sits 178-279 mm		8700130-02	Armstöd 8E par (svart) Höjd på armstöd från sits 198-299 mm RH Logic 400 Elite Höjd på armstöd från sits 178-279 mm	
8300230-02	Armstöd 8S XL par (svart). Klädd armstödstoppar i svart läder. Höjd på armstöd från sits 198-299 mm RH Logic 400 Elite Höjd på armstöd från sits 178-279 mm		8700280-02	Armstöd 8E par (svart). Klädd i armstödstoppar i svart läder. Höjd på armstöd från sits 198-299 mm RH Logic 400 Elite Höjd på armstöd från sits 178-279 mm	
111050-01	Klädhängare i svart plast		-	Svankpump Standard på alla RH Logic 400 modeller	
750235	Sits XL. Bredd 505 mm, djup 490 mm		750234	Coccyx sits	
143201-1A	Gaspelare A Svart Sitthöjd 495-625 mm		510013-02	Fotkryss 5X Svart, 660 mm, svartlackerad aluminium	
143201-2A	Gaspelare A Silver Sitthöjd 495-625 mm				
143206-3A	Gaspelare B Svart Sitthöjd 480-610 mm				
143206-2A	Gaspelare B Silver Sitthöjd 480-610 mm				
520001-05	Gaspelare 4Q Svart Sitthöjd 410-530 mm				



### Bruksanvisning RH Logic 400/300

Här finner du vår bruksanvisning som visar hur varje unik funktion kan justeras. <https://www.youtube.com/watch?v=vM7s6RymQFs>

**26% rabatt ska dras av på angivna priser**

# RH Mereo Silver

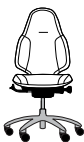
- Sits: bredd 407 mm, djup 470 mm (skjutbar 100 mm)
- Sitthöjd: 395-525 mm (4TNPR Silver)
- Fotkryss i aluminium (5T) och hjul för hårda golv (Ø65 mm)
- Plastfärger: Svart
- Certifierad enligt: EN 1335, GS, NPR 1813, ANSI/BIFMA 5X-1, Möbelfakta, EPD ISO 14025, GREENGUARD Gold

Art.nummer	Grundmodell	Prisgrupp	①	②	③	④	⑤	⑥	⑦	Pris
8111	RH Mereo 200 Silver • Rygg medium: bredd 365 mm, höjd 470 mm • Vikt: 18,4 kg		7 178	7 245	7 354	7 605	8 042	8 838	10 340	
8211	RH Mereo 220 Silver • Rygg large: bredd 365 mm, höjd 630 mm • Vikt: 18,9 kg		7 655	7 723	7 840	8 110	8 573	9 424	11 026	
8311	RH Mereo 300 Silver • Rygg large: bredd 442 mm, höjd 630 mm • Vikt: 18,9 kg		7 789	7 858	7 937	8 216	8 709	9 577	11 206	
<b>Tillägg för:</b>										
730006-1	Nackstöd RH Mereo Tyg/ Kundinsänt tyg Silver (Endast för: 8211, 8311)									1 005
730016-1	Nackstöd - Klädsel Läder (Endast för: 8211, 8311) RH Mereo silver									1 227
SE274	Sits XL RH Mereo från 2022									860
905005	Dekorsöm									710
905008	RH Mereo Duo									710
730019-1	Armstöd 8T, par (silver) - Ställbara i höjd, bredd och djup, samt vridbara. (stol lev efter 1/1 -2019)									1 313
730030-1	Mereo armstödstravers - silver. Komplettering möjlig på stol lev efter 1/1 -2019									595
730014-1	Klädkrok. Silver (Bara för modell: 8211, 8311, 8213, 8313)									176
730015-1	Galge. Silver (Bara för modell: 8211, 8311, 8213, 8313)									511
143201-2A	Gospelare A Silver									0
143206-2A	Gospelare B Silver									0
730403-1	Gospelare 4T Silver									0
740118-3	Fotkryss 5T Blankpolerat - Ø680 mm, 5-armat, blankpolerad aluminium									562
125178	Hjul Ø65 mm, för mjuka golv, svarta									94
125177-D	Hjul Ø65 mm, mjuka hjul till hårda golv, gråa									0
105000348020	Hjul Ø65 mm, manuellt låsbara									334

26% rabatt ska dras av på angivna priser <sup>14</sup>



Art. nr.	Beskrivning	Tillägg	Art. nr.	Beskrivning	Tillägg
730006-1	Nackstöd RH Mereo i tyg/C.O.M Silver. (enbart 8211, 8311) Justerbar i höjd, djup och vinkel		905005	Dekorsömmar	
730016-1	Nackstöd RH Mereo i läder Silver. (enbart för 8211, 8311) Justerbar i höjd, djup och vinkel				
730019-1	Armstöd 8T par Silver. Höjd på armstöd från sits 195-310 mm		905008	RH Mereo Duo. Kombination av två tyger.	
SE274	Sits XL Bredd 49 mm, djup 520 mm		730015-1	Klädhängare i silvermetall (enbart för 8211, 8311, 8213, 8313)	
			730014-1	Klädhängare i silvermetall (enbart för 8211, 8311, 8213, 8313)	
143201-2A	Gospelare A Silver Sitthöjd 495-625 mm		740118-3	Fotkryss 5T Polerad, Ø680 mm, polerad aluminium	
143206-2A	Gospelare B Silver Sitthöjd 480-610 mm				
730403-1	Gospelare 4T Silver Sitthöjd 388-520 mm				

### Bruksanvisning RH Mereo

Här finner du vår bruksanvisning som visar hur varje unik funktion kan justeras. <https://www.youtube.com/watch?v=rN2R1H-6ZIk>

# RH Mereo Black

- Sits: bredd 407 mm, djup 470 mm (skjutbar 100 mm)
- Sitthöjd: 395-525 mm (4TNPR Svart)
- Fotkryss i svartlackerad aluminium (5T) och hjul för hårda golv (Ø65 mm)
- Plastfärg: Svart
- Certifierad enligt: EN 1335, GS, NPR 1813, ANSI/BIFMA 5X-1, Möbelfakta, EPD ISO 14025, GREENGUARD Gold

Art.nummer	Grundmodell	Prisgrupp	①	②	③	④	⑤	⑥	⑦	Pris
8112	RH Mereo 200 Black • Rygg medium: bredd 365 mm, höjd 470 mm • Vikt: 18,4 kg		7 178	7 245	7 354	7 605	8 042	8 838	10 340	
8212	RH Mereo 220 Black • Rygg large: bredd 365 mm, höjd 630 mm • Vikt: 18,9 kg		7 655	7 723	7 840	8 110	8 573	9 424	11 026	
8312	RH Mereo 300 Black • Rygg large: bredd 400 mm, höjd 630 mm • Vikt: 18,9 kg		7 789	7 858	7 937	8 216	8 709	9 577	11 206	
<b>Tillägg för:</b>										
730006-2	Nackstöd RH Mereo,Tyg/ kundtyg Svart (endast för 8212, 8312)									1 005
730016-2	Nackstöd RH Mereo Svart - Klädsel Läder (endast: 8212, 8312)									1 227
905005	Dekorsöm									710
905008	RH Mereo Duo									710
SE274	Sits XL RH Mereo från 2022									860
730019-2	Armstöd 8T, par (svart) - Ställbara i höjd, bredd och djup, samt vridbara. (stol lev efter 1/1 -2019)									1 313
730030-2	Mereo armstödstravers - svart. Komplettering möjlig på stol lev efter 1/1 -2019									595
730014-2	Klädkrok. Svart (Endast för: 8312, 8212)									176
730015-2	Galge Svart (Endast för: 8312, 8212)									511
143201-1A	Gaspelare A Svart									0
143206-3A	Gaspelare B Svart									0
730403-2	Gaspelare 4T Svart									0
740118-3	Fotkryss 5T Blankpolerat - Ø680 mm, 5-armat, blankpolerad aluminium									562
125178	Hjul Ø65 mm, för mjuka golv, svarta									94
105000348020	Hjul Ø65 mm, manuellt låsbara									334
730404-2	Gaspelare 4T NPR Svart (Endast för: 8112, 8212)									0

**26% rabatt ska dras av på angivna priser**

Art. nr.	Beskrivning	Tillägg	Art. nr.	Beskrivning	Tillägg
730006-2	Nackstöd RH Mereo i tyg/C.O.M Svart (enbart för 8212, 8312). Justerbar i höjd, djup och vinkel.		905005	Dekorsöm	
730016-2	Nackstöd RH Mereo i läder, svart (enbart för 8212, 8312). Justerbar i höjd, djup och vinkel.				
730019-2	Armstöd 8T par Svart. Höjd på armstöd över sits 195-310 mm		905008	RH Mereo Duo. Kombination av två tyger	
SE274	Sits XL Bredd 490 mm, djup 520 mm		730015-2	Klädhängare i svart metall (enbart för 8212, 8312)	
			730014-2	Klädhängare i svart metall (enbart till 8212, 8312)	
143201-1A	Gaspelare A Svart Sitthöjd 495-625 mm		740118-3	Fotkryss 5T Polerad , Ø680 mm, polerad aluminium	
143206-3A	Gaspelare B Svart Seat height 480-610 mm				
730403-2	Gaspelare 4T Svart Sitthöjd 388-520 mm				

### Bruksanvisning RH Mereo

Här finner du vår bruksanvisning som visar hur varje unik funktion kan justeras. <https://www.youtube.com/watch?v=rN2R1H-6ZIk>

**26% rabatt ska dras av på angivna priser**

# RH Mereo Silver Grey

- Sits: bredd 407 mm, djup 470 mm (skjutbar 100 mm)
- Sitthöjd: 395-525 mm (4TNPR Silver)
- Fotkryss i silverlackad aluminium (5T) och hjul för hårda golv (Ø65 mm)
- Plastfärg: Grå
- Certifierad enligt : EN 1335, GS, NPR 1813, ANSI/BIFMA 5X-1, Möbelfakta, EPD ISO 14025, GREENGUARD Gold

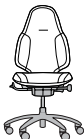
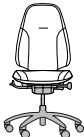
Art.nummer	Grundmodell	Prisgrupp	①	②	③	④	⑤	⑥	⑦	Pris
8113	RH Mereo 200 Silver Grey • Rygg medium: bredd 365 mm, höjd 470 mm • Vikt: 18,4 kg		7 322	7 389	7 500	7 758	8 240	9 014	10 546	
8213	RH Mereo 220 Silver Grey • Rygg large: bredd 365 mm, höjd 630 mm • Vikt: 18,9 kg		7 808	7 878	7 996	8 252	8 745	9 612	11 246	
8313	RH Mereo 300 Silver Grey • Rygg large: bredd 400 mm, höjd 630 mm • Vikt: 18,9 kg		7 943	8 089	8 097	8 378	8 883	9 775	11 437	
<b>Tillägg för:</b>										
730006-3	Nackstöd RH MereoTyg/Kundtyg Silver Grey (Endast för: 8213, 8313)									1 019
730016-3	Nackstöd - Klädsel Läder (Endast för: 8213, 8313) RH Mereo silver/ grey									1 246
905005	Dekorsöm									710
905008	RH Mereo Duo									710
SE274	Sits XL RH Mereo från 2022									860
730019-3	Armstöd 8T, par (silver grå) - Ställbara i höjd, bredd och djup, samt vridbara.(stol lev efter 1/1 -2019)									1 355
730030-3	Mereo armstödstravers - silver grå. Komplettering möjlig på stol lev efter 1/1 -2019									601
730014-1	Klädkrok. Silver (Bara för modell: 8211, 8311, 8213, 8313)									176
730015-1	Galge. Silver (Bara för modell: 8211, 8311, 8213, 8313)									511
143201-2A	Gaspelare A Silver									0
143206-2A	Gaspelare B Silver									0
730403-1	Gaspelare 4T Silver									0
740118-3	Fotkryss 5T Blankpolerat - Ø680 mm, 5-armat, blankpolerad aluminium									562
125178	Hjul Ø65 mm, för mjuka golv, svarta									94
125177-D	Hjul Ø65 mm, mjuka hjul till hårda golv, gråa									0
105000348020	Hjul Ø65 mm, manuellt låsbara									334

**26% rabatt ska dras av på angivna priser**







Art. nr.	Beskrivning	Tillägg	Art. nr.	Beskrivning	Tillägg
730006-3	Nackstöd RH Mereo i tyg/C.O.M Silver Grey (enbart till 8213, 8313). Justerbar i höjd, djup och vinkel.		905005	Dekorsömmar	
730016-3	Nackstöd RH Mereo i läder Silver Grey (enbart till 8213, 8313). Justerbar i höjd, djup och vinkel.				
730019-3	Armstöd 8T par Silver Grey. Höjd på armstöd från sits 195-310 mm		905008	RH Mereo Duo. Kombination av två tyger	
SE274	Sits XL Bredd 490 mm, djup 520 mm		730015-1	Klädhängare i silvermetall (enbart till 8213, 8313)	
			730014-1	Klädhängare i silvermetall (enbart till 8213, 8313)	
143201-2A	Gaspelare A Silver Sitthöjd 495-625 mm		740118-3	Fotkryss 5T Polerad, Ø680 mm, polerad aluminium	
143206-2A	Gaspelare B Silver Sitthöjd 480-610 mm				
730403-1	Gaspelare 4T Silver Sitthöjd 388-520 mm				

### Bruksanvisning RH Mereo

Här finner du vår bruksanvisning som visar hur varje unik funktion kan justeras. <https://www.youtube.com/watch?v=rN2R1H-6ZIk>

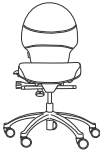
# RH Extend

- Sits: bredd 461 mm, djup 465 mm (skjutbar 80 mm)
- Sitthöjd: 420-534 mm (4Q Silver)
- Fotkryss i silverlackad aluminium (5X) och hjul för hårda golv (Ø65 mm)
- Certifierad enligt: EN 1335, GS, BS 5459/2, Möbelfakta, EPD ISO 14025, GREENGUARD Gold

Art.nummer	Grundmodell	Prisgrupp	①	②	③	④	⑤	⑥	⑦	Pris
6111	RH Extend 100 <ul style="list-style-type: none"> <li>• Rygg medium: bredd 440 mm, höjd 510 mm</li> <li>• Vikt: 19 kg</li> </ul>		7 559	7 629	7 740	8 008	8 466	9 305	10 887	
6211	RH Extend 120 <ul style="list-style-type: none"> <li>• Rygg large: bredd 440 mm, höjd 620 mm</li> <li>• Vikt: 19,8 kg</li> </ul>		8 119	8 195	8 316	8 603	9 095	9 997	11 695	
6112	RH Extend 200 <ul style="list-style-type: none"> <li>• Separat justerbar ryggvinkel</li> <li>• Rygg medium: bredd 440 mm, höjd 510 mm</li> <li>• Vikt: 19 kg</li> </ul>		9 179	9 262	9 403	9 727	10 281	11 303	13 224	
6212	RH Extend 220 <ul style="list-style-type: none"> <li>• Separat justerbar ryggvinkel</li> <li>• Rygg large: bredd 440 mm, höjd 620 mm</li> <li>• Vikt: 19,8 kg</li> </ul>		9 741	9 830	9 977	10 320	10 910	11 991	14 029	









26% rabatt ska dras<sup>20</sup> av på angivna priser

**Tillägg för:**

100023	Nackstöd RH Extend - Ställbart i höjd och djup, klädsel Xtreme 009 svart	1 372
100023-01	Nackstöd RH Extend - Klädsel Tyg/Kundtyg. Ställbart i höjd och djup	1 718
100023-02	Nackstöd RH Extend - Klädsel Läder. Ställbart i höjd och djup	1 849
15041	Nackstöds-kassett - För att kunna komplettera med nackstöd i efterhand, RH Logic 300, RH Extend 100/200	77
750236	Sits XL - 490mm bredd - 505 mm djup	960
905005	Dekorsöm	854
	Enhetlig klädsel rygg	759
	Enhetlig klädsel sits	759
8300130-02	Armstöd 8S par (svart). Ställbara i höjd och bredd, roterbara.	1 454
8700130-02	Armstöd 8E par (svart). Ställbara i höjd, bredd och djup.	1 523
8700280-02	Armstöd 8E par (svart). Klädd armstödstopp i svart läder. Ställbara i höjd, bredd och djup.	2 244
111050-01	Galge	489
520011-05	Gaspelare 4P Svart	0
520011	Gaspelare 4P Silver	0
520001-05	Gaspelare 4Q Svart	0
510013-02	Fotkryss 5X Svart - Ø660 mm, 5-armat, svartlackerad aluminium	0
125178	Hjul Ø65 mm, för mjuka golv, svarta	94
510013-03	Fotkryss 5X Blankpolerat - Ø660 mm, 5-armat, blankpolerad aluminium	670

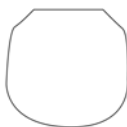
**NOTERA!** För att kunna sätta dit ett nackstöd vid ett senare tillfälle måste man beställa stolen med en nackstöds-kassett. Endast för RH Extend 100 och 200.

**26% rabatt ska dras<sup>21</sup> av på angivna priser**





Art. nr.	Beskrivning	Tillägg	Art. nr.	Beskrivning	Tillägg
100023	Nackstöd RH Extend. Klädsel Xtreme 009. Justerbar i höjd och djup.		905005	Dekorsömmar	
100023-01	Nackstöd RH Extend i tyg/C.O.M. Justerbar i höjd och djup.				
100023-02	Nackstöd RH Extend i läder. Justerbar i höjd och djup.				
8300130-02	Armstöd 8S par (svart). Justerbar i höjd, bredd och roterbara. Höjd på armstöd från sits 220-297 mm		8700130-02	Armstöd 8E par (svart). Justerbar i höjd, djup och bredd. Höjd på armstöd från sits 220-297 mm	
111050-01	Klädhängare i svart plast		8700280-02	Armstöd 8E par (svart). Klädd i armstödstopp i svart läder. Justerbar i höjd, djup och bredd. Höjd på armstöd från sits 220-297 mm	
750236	Sits XL. Bredd 490 mm, djup 505 mm		-	Enhetlig klädsel på rygg. Klädsel utan svart kontrasttyg på ryggen för ett renare uttryck.	
			-	Enhetlig klädsel på sits Klädsel utan svart kontrasttyg på sitsen för ett renare uttryck. .	
520011-05	Gaspelare 4P Svart Sitthöjd 440-550 mm		510013-02	Fotkryss 5X Svart, Ø660 mm, svartlackerad aluminium	
520011	Gaspelare 4P Silver Sitthöjd 440-550 mm		510013-03	Fotkryss 5X Polerad, Ø660 mm, polerad aluminium	
520001-05	Gaspelare 4Q Svart Sitthöjd 420-534 mm				

### Bruksanvisningar RH Extend

Här finner du vår bruksanvisning som visar hur varje unik funktion kan justeras. <https://www.youtube.com/watch?v=0F0aJG1JbdI>

# RH Activ

- Sitthöjd: 392-522 mm (B Svart)
- Fotkryss i svartlackerad aluminium (5F) och hjul för hårda golv (Ø50 mm)
- Certifierad enligt : EN 1335, BS5459, Möbelfakta, EPD ISO 14025, GREENGUARD Gold

Art.nummer	Grundmodell	Prisgrupp	①	②	③	④	⑤	⑥	⑦	Pris
2772	RH Activ 200 <ul style="list-style-type: none"><li>• Rygg medium: bredd 370 mm, höjd 295 mm</li><li>• Sits medium: bredd 440 mm, djup 430 mm (skjutbar 55 mm)</li><li>• Vikt: 13 kg</li></ul>		5 648	5 699	5 785	5 984	6 326	6 954	8 137	
2872	RH Activ 220 <ul style="list-style-type: none"><li>• Rygg large: bredd 370 mm, höjd 430 mm</li><li>• Sits medium: bredd 440 mm, djup 430 mm (skjutbar 55 mm)</li><li>• Vikt: 13,6 kg</li></ul>		6 036	6 090	6 180	6 395	6 759	7 430	8 692	
2782	RH Activ 202 <ul style="list-style-type: none"><li>• Rygg medium: bredd 370 mm, höjd 295 mm</li><li>• Sits large: bredd 460 mm, djup 460 mm (skjutbar 55 mm)</li><li>• Vikt: 13 kg</li></ul>		5 969	6 023	6 113	6 325	6 688	7 350	8 599	
2882	RH Activ 222 <ul style="list-style-type: none"><li>• Rygg large: bredd 370 mm, höjd 430 mm</li><li>• Sits large: bredd 460 mm, djup 460 mm (skjutbar 55 mm)</li><li>• Vikt: 13,6 kg</li></ul>		6 362	6 419	6 515	6 741	7 126	7 833	9 165	

26% rabatt ska dras av på angivna priser











**Tillägg för:**

8300130-02	Armstöd 8S par (svart). Ställbara i höjd och bredd, roterbara.	1 454
8700130-02	Armstöd 8E par (svart). Ställbara i höjd, bredd och djup.	1 523
8700280-02	Armstöd 8E par (svart). Klädd armstödstopp i svart läder. Ställbara i höjd, bredd och djup.	2 244
99561	Förstärkt rygg - överdel (svart läder)	354
99560	Förstärkt sits - framkant (svart läder)	354
200020	Kassasits medium (30 mm extra stoppning)	537
63100-01	Fotring 6F Svart - Ø455 mm	781
143201-1A	Gospelare A Svart	0
143201-2A	Gospelare A Silver	0
143206-2A	Gospelare B Silver	0
143202-3A	Gospelare D Svart	63
143202-2A	Gospelare D Silver	63
143204-3A	Gospelare E Svart	204
143204-2A	Gospelare E Silver	204
42000-1	Gospelare 4FL Svart	0
510016-01	Fotkryss 5F Silver - Ø590 mm	0
510016-03	Fotkryss 5F Blankpolerat - Ø590 mm	783
510015-02	Fotkryss 5G Svart - Ø630 mm	165
510015-01	Fotkryss 5G Silver - Ø630 mm	165
510015-03	Fotkryss 5G Blankpolerat - Ø630 mm	950
56400	Fotkryss 5N - Ø540 mm, förkromat stål. Endast till hjul 7HN, 7D eller 7G. Ökar sitthöjden med 25 mm	277
125104	Hjul Ø50 mm, för mjuka golv, svarta	94
7110050	Hjul Ø50 mm 7D, för mjuka golv. Passar endast till fotkryss 5N	0
71400	Hjul Ø50 mm 7G, med automatisk låsning vid belastning	257
7110060	Hjul Ø50 mm 7HN, för hårda golv. Passar endast till fotkryss 5N	0
71810	Glidknapp 7K - Av plast	0

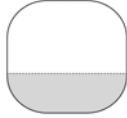
**NOTERA!**

- RH Activ 220/222 med gospelare D eller E kan bara kombineras med fotkryss 5G.
- Fotkryss 5N är bara godkänd till RH Activ 200/202 med gospelare 4FL eller B.

**26% rabatt ska dras<sup>24</sup> av på angivna priser**



Art. nr.	Beskrivning	Tillägg	Art. nr.	Beskrivning	Tillägg
8300130-02	Armstöd 8S par (svart). Justerbar i höjd, bredd och roterbar. Höjd på armstöd från sits 190-290 mm		8700130-02	Armstöd 8E par (svart). Justerbar i höjd, djup och bredd. Höjd på armstöd från sits 190-290 mm	
200020	Kassasits medium (30 mm extra stoppning)		8700280-02	Armstöd 8E par (svart). Klädd armstödstopp i svart läder. Justerbar i höjd, djup och bredd. Höjd på armstöd från sits 190-290 mm	
99561	Förstärkt rygg - överdel (svart läder)		99560	Förstärkt sits - framkant (svart läder)	
63100-01	Fotring 6F, svart, Ø455 mm		71810	Glidknapp i plast - 7K	
143201-1A	Gaspelare A Svart Sitthöjd 437-573 mm		510016-01	Fotkryss 5F Silver, Ø590 mm, silverlackad aluminium	
143201-2A	Gaspelare A Silver Sitthöjd 437-573 mm		510016-03	Fotkryss 5F Polerad, Ø590 mm, polerad aluminium	
143206-2A	Gaspelare B Silver Sitthöjd 392-522 mm		510015-02	Fotkryss 5G Svart, Ø630 mm, svartlackad aluminium	
143202-3A	Gaspelare D Svart Seat height 590-680 mm		510015-01	Fotkryss 5G Silver, Ø630 mm, silverlackad aluminium	
143202-2A	Gaspelare D Silver Sitthöjd 590-680 mm		510015-03	Fotkryss 5G Polerad, Ø630 mm, polerad aluminium	
143204-3A	Gaspelare E Svart Sitthöjd 600-850 mm		56400	Fotkryss 5N - Ø540 mm, polerad stål	
143204-2A	Gaspelare E Silver Sitthöjd 600-850 mm				
42000-1	Gaspelare 4FL Svart Sitthöjd 370-460 mm				

### Bruksanvisning RH Activ

Här finner du vår bruksanvisning som visar hur varje unik funktion kan justeras. <https://www.youtube.com/watch?v=hexc6goUiM4>

# RH Activ 300

- Sitthöjd: 500-680 mm (D Grå)
- Rygg: bredd 280 mm, 230 höjd mm
- Alla metaldelar lackerade i mörkgrå (RAL 7024), Alla plastdetaljer är mörkgrå (MT 11310)
- Fotkryss lackerad i mörkgrå aluminium (5F) och hjul med automatisk låsning vid belastning (50mm)
- Certifierad enligt: Ansi/Bifma, GS





Art.nummer	Grundmodell	Prisgrupp	①	②	③	④	⑤	⑥	⑦	Pris
2678	RH Activ 301 • Sits medium: bredd 440 mm, djup 430 mm (skjutbar 50 mm) • Vikt: 13 kg		8 342	8 416	8 543	8 837	9 342	10 268	12 014	
2688	RH Activ 302 • Sits large: bredd 460 mm, djup 460 mm (skjutbar 50 mm) • Vikt: 13,6 kg		8 629	8 709	8 838	9 144	9 667	10 624	12 432	
2668-01	RH Activ 303 • Sits kassa: bredd 450 mm, djup 428 mm (extra stoppning, 30 mm) (skjutbar 50 mm) • Sitthöjd: 515-700 mm • Vikt: 13 kg		8 957	9 040	9 174	9 489	10 031	11 027	12 901	
<b>Tillägg för:</b>										
99561	Förstärkt rygg - överdel (svart läder)									354
99560	Förstärkt sits - framkant (svart läder)									354
63100-01	Fotring 6F Svart - Ø455 mm									781
143201-7024	Gaspelare A, grå									0
143204-3A	Gaspelare E Svart									204
510016-03	Fotkryss 5F Blankpolerat - Ø590 mm									783
510015-02	Fotkryss 5G Svart - Ø630 mm									165
510015-03	Fotkryss 5G Blankpolerat - Ø630 mm									950
125108	Hjul Ø50 mm, för hårda golv, svarta									0
125104	Hjul Ø50 mm, för mjuka golv, svarta									0
71810	Glidknapp 7K - Av plast									0

## NOTERA!

RH Activ 301, 302, 303 med gaspelare E kan endast användas med fotkryss 5G.

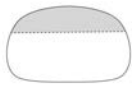
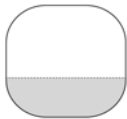
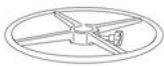
**26% rabatt ska dras av på angivna priser**





Art. nr	Beskrivning	Tillägg	Art. nr	Beskrivning	Tillägg
99561	Förstärkt rygg - överdel (svart läder)		99560	Förstärkt sits - framkant (svart läder)	
63100-01	Fotring 6F, svart, Ø455 mm		71810	Gladknipp i plast - 7K	
143201-7024	Gaspelare A Grå (RAL 7024) Sitthöjd 437-573 mm		510016-03	Fotkryss 5F Polerad, Ø590 mm, polerad aluminium	
143204-3A	Gaspelare E Svart Sitthöjd 600-850 mm		510015-02	Fotkryss 5G Svart, Ø630 mm, svartlackerad aluminium	
		510015-03	Fotkryss 5G Polerad, Ø630 mm, polerad aluminium		

26% rabatt ska dras<sup>27</sup> av på angivna priser

# RH Support

- Fotkryss i svartlackerad aluminium (5F- Ø590 mm) och glidknappar (7K)
- Certifierad enligt: EPD ISO 14025, GREENGUARD Gold







Art.nummer	Grundmodell	Prisgrupp	①	②	③	④	⑤	⑥	⑦	Pris
4501	RH Support 4501 <ul style="list-style-type: none"><li>• Rygg RH17: bredd 380 mm, höjd 230 mm</li><li>• Sits RH8 Sadel: bredd 410 mm, djup 380 mm</li><li>• Mekanism: 3G</li><li>• Sitthöjd: 565-810 mm (E Svart)</li><li>• Vikt: 10,6 kg</li></ul>		5 726	5 778	5 866	6 065	6 412	7 050	8 248	
4511	RH Support 4511 <ul style="list-style-type: none"><li>• Rygg RH17: bredd 380 mm, höjd 230 mm</li><li>• Sits RH9 Taburet: Ø350 mm</li><li>• Mekanism: 3G</li><li>• Sitthöjd: 580-825 mm (E Svart)</li><li>• Vikt: 10,5 kg</li></ul>		5 541	5 592	5 677	5 871	6 206	6 824	7 984	
4521	RH Support 4521 <ul style="list-style-type: none"><li>• Rygg RH17: bredd 380 mm, höjd 230 mm</li><li>• Sits RH7 Limpan: bredd 450 mm, djup 240 mm</li><li>• Mekanism: 3G</li><li>• Sitthöjd: 565-810 mm (E Svart)</li><li>• Vikt: 10,5 kg</li></ul>		5 505	5 557	5 640	5 833	6 168	6 779	7 931	

26% rabatt ska dras<sup>28</sup> av på angivna priser

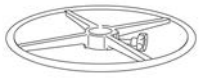
**Tillägg för:**

143201-1A	Gaspelare A Svart	-204
143201-2A	Gaspelare A Silver	-204
143206-3A	Gaspelare B Svart	-204
143206-2A	Gaspelare B Silver	-204
143202-3A	Gaspelare D Svart	-135
143202-2A	Gaspelare D Silver	-135
143204-2A	Gaspelare E Silver	0
42000-1	Gaspelare 4FL Svart	-204
63100-01	Fotring 6F Svart - Ø455 mm	781
510016-01	Fotkryss 5F Silver - Ø590 mm	0
510016-03	Fotkryss 5F Blankpolerat - Ø590 mm	783
510015-02	Fotkryss 5G Svart - Ø630 mm	165
510015-01	Fotkryss 5G Silver - Ø630 mm	165
510015-03	Fotkryss 5G Blankpolerat - Ø630 mm	950
56400	Fotkryss 5N - Ø540 mm, förkromat stål. Endast till hjul 7HN, 7D eller 7G. Ökar sitthöjden med 25 mm	277
125104	Hjul Ø50 mm, för mjuka golv, svarta	0
125108	Hjul Ø50 mm, för hårda golv, svarta	0
71400	Hjul Ø50 mm 7G, med automatisk låsning vid belastning	257
7110050	Hjul Ø50 mm 7D, för mjuka golv. Passar endast till fotkryss 5N	0
7110060	Hjul Ø50 mm 7HN, för hårda golv. Passar endast till fotkryss 5N	0

**26% rabatt ska dras av på angivna priser**



Artn. nr	Beskrivning	Tillägg	Sitthöjd 4501, 4521	Sitthöjd 4511
143201-1A	Gaspelare A Svart		415-545 mm	430-560 mm
143201-2A	Gaspelare A Silver		415-545 mm	430-560 mm
143206-3A	Gaspelare B Svart		375-510 mm	390-525 mm
143206-2A	Gaspelare B Silver		375-510 mm	390-525 mm
143202-3A	Gaspelare D Svart		485-665 mm	500-680 mm
143202-2A	Gaspelare D Silver		485-665 mm	500-680 mm
143204-2A	Gaspelare E Silver		565-810 mm	580-825 mm
42000-1	Gaspelare 4FL Svart		345-430 mm	360-445 mm
63100-01	Fotring 6F, Svart , Ø455 mm			
510016-01	Fotkryss 5F Silver, Ø590 mm, silverlackad aluminium			
510016-03	Fotkryss 5F Polerad, Ø590 mm, polerad aluminium			
510015-02	Fotkryss 5G Svart , Ø630 mm, svartlackerad aluminium			
510015-01	Fotkryss 5G Silver, Ø630 mm, silverlackerad aluminium			
510015-03	Fotkryss 5G Polerad, Ø630 mm, polerad aluminium			
56400	Fotkryss 5N - Ø540 mm, förkromat stål, Endast till hjul 7HN, 7D eller 7G. Ökad sitthöjd med 25 mm.			

### Bruksanvisning RH Support

Här finner du vår bruksanvisning som visar hur varje unik funktion kan justeras. <https://www.youtube.com/watch?v=DJDUiSFiy9s>





# RH Logic 400/300 ESD

- Sits: bredd 457 mm, djup 465 mm (skjutbar 80 mm)
- Sitthöjd: 440-560 mm (4F Logic)
- Fotkryss i svartlackerad aluminium (5X svart) och lätttrullande ESD hjul 7FM (metall)
- Klädd baksida rygg
- Klädsel i Global ESD eller svart antistatisk vävplast.
- OBS! Ej godkänd med nackstöd
- Certifierad enligt : EN 1335, BS5459, Möbelfakta, EPD ISO 14025, Sanen, GREENGUARD Gold , IEC 61340 (ESD)

Art.nummer	Grundmodell	Prisgrupp	Pris
3346	RH Logic 300 ESD <ul style="list-style-type: none"> <li>• Rygg: bredd 447 mm, höjd 510 mm</li> <li>• Vikt: 21 kg</li> </ul>		14 314
3556	RH Logic 400 ESD <ul style="list-style-type: none"> <li>• Rygg med svankpump : bredd 447 mm, höjd 620 mm</li> <li>• Vikt: 21,8 kg</li> </ul>		16 496

## Tillägg för:

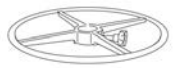
8700420	Armstöd 8E ESD par. Ställbara i höjd, bredd och djup.	1 951
LP201	Svankstöd (Endast för: 3346)	596
520020-03	Gaspelare B Krom	0
510013-03	Fotkryss 5X Blankpolerat - Ø660 mm, 5-armat, blankpolerad aluminium	683
125115	Hjul antistatiska, för hårda golv, Ø50 mm ESD	-272
63100-01	Fotring 6F Svart - Ø455 mm	781

Art. nr.	Beskrivning	Tillägg	Art. nr.	Beskrivning	Tillägg
8700420	Armstöd 8E ESD par (svart). Justerbar i höjd,djup och bredd. Höjd på armstöd från sits 198-299 mm		150011	Svankpump (endast för: 3346)	
63100-01	Fotring 6F, svart, Ø455 mm		510013-03	Fotkryss 5X Polerad, Ø660 mm, polerad aluminium	
520020-03	Gaspelare B (krom) Sitthöjd 480-610 mm				

## Bruksanvisning RH Logic 400/300

Här finner du vår bruksanvisning som visar hur varje unik funktion kan justeras. <https://www.youtube.com/watch?v=vM7s6RymQFs>

**26% rabatt ska dras<sup>36</sup> av på angivna priser**

# RH Extend ESD



- Sits: bredd 461 mm, djup 465 mm (skjutbar 80 mm)
- Sitthöjd: 440-560 mm (4F Logic)
- Fotkryss i svartlackad aluminium (5X svart) och lätttrullande ESD hjul 7FM (metall)
- Klädd baksida rygg
- Klädsel i Global ESD eller svart antistatisk svart
- OBS! Är ej godkänd med nackstöd
- Certifierad enligt : EN 1335, GS, BS 5459/2, Möbelfakta, EPD ISO 14025, GREENGUARD Gold , IEC 61340 (ESD)

Art.nummer	Grundmodell	Prisgrupp	Pris
6116	RH Extend 200 ESD • Rygg medium: bredd 440 mm, höjd 510 mm • Vikt: 19 kg		11 357

6216	RH Extend 220 ESD • Rygg large: width 440 mm, height 620 mm • Vikt: 19,8 kg		12 237
------	---	---	--------

## Tillägg för:

8700420	Armstöd 8E ESD par. Ställbara i höjd, bredd och djup.	1951
510013-03	Fotkryss 5X Blankpolerat - Ø660 mm, 5-armat, blankpolerad aluminium	670
125115	Hjul antistatiska, för hårda golv, Ø50 mm ESD	-267

Art. nr.	Beskrivning	Tillägg	Art. nr.	Beskrivning	Tillägg
8700420	Armstöd 8E ESD par (svart). Justerbar i höjd, djup och bredd. Höjd på armstöd över sits 220-370 mm		510013-03	Fotkryss 5X Polerad, Ø660 mm, polerad aluminium	



## Bruksanvisning RH Extend

Här finner du vår bruksanvisning som visar hur varje unik funktion kan justeras. <https://www.youtube.com/watch?v=0F0aJG1Jbdl>

26% rabatt ska dras<sup>37</sup> av på angivna priser





# RH Activ ESD

- Sitthöjd: 392-522 mm (B krom)
- Fotkryss i svartlackaerd (5F) och lätttrullande ESD hjul 7FM (metall)
- Klädsel i Global ESD eller svart antistatisk vävplast
- Certifierad enligt: EN 1335, BS5459, Möbelfakta, EPD ISO 14025, GREENGUARD Gold, IEC 61340 (ESD)

Art.nummer	Grundmodell	Prisgrupp	Pris
2776	RH Activ 200 ESD <ul style="list-style-type: none"><li>• Rygg medium ESD: bredd 370 mm, höjd 295 mm</li><li>• Sits medium: bredd 440 mm, djup 430 mm (skjutbar 55 mm)</li><li>• Vikt: 13 kg</li></ul>		7 582
2876	RH Activ 220 ESD <ul style="list-style-type: none"><li>• Rygg large ESD: bredd 370 mm, höjd 430 mm</li><li>• Sits medium: bredd 440 mm, djup 430 mm (skjutbar 55 mm)</li><li>• Vikt: 13,6 kg</li></ul>		8 028
2886	RH Activ 222 ESD <ul style="list-style-type: none"><li>• Rygg large ESD: bredd 370 mm, höjd 430 mm</li><li>• Sits large: bredd 460 mm, djup 460 mm (skjutbar 55 mm)</li><li>• Vikt: 13,6 kg</li></ul>		8 357
<b>Tillägg för:</b>			
8700420	Armstöd 8E ESD par. Ställbara i höjd, bredd och djup.		1 951
520019	Gaspelare A Krom		0
520021	Gaspelare D Krom		63
520022	Gaspelare E Krom		204
42000	Gaspelare 4FL Krom		0
63100-01	Fotring 6F Svart - Ø455 mm		781
510016-03	Fotkryss 5F Blankpolerat - Ø590 mm		783
510015-02	Fotkryss 5G Svart - Ø630 mm		165
510015-03	Fotkryss 5G Blankpolerat - Ø630 mm		950
125115	Hjul antistatiska, för hårda golv, Ø50 mm ESD		-257

**NOTERA!** RH Activ 220/222 ESD med gaspelare D eller E går endast att kombinera med fotkryss 5G

**26% rabatt ska dras av på angivna priser**

Art. nr.	Beskrivning	Tillägg	Art. nr.	Beskrivning	Tillägg
8700420	Armstöd 8E ESD par (svart). Justerbar i höjd, djup och bredd. Höjd på armstöd från sits 190-290 mm		63100-01	Fotring 6F, svart, Ø455 mm	
520019	Gaspelare A (krom) Sitthöjd 442-578 mm		510016-03	Fotkryss 5F Polerad, Ø590 mm, polerad aluminium	
520021	Gaspelare D (krom) Sitthöjd 515-690 mm		510015-02	Fotkryss 5G Svart, Ø630 mm, svartlackerad aluminium	
520022	Gaspelare E (krom) Sitthöjd 605-855 mm		510015-03	Fotkryss 5G Polerad, Ø630 mm, polerad aluminium	
42000	Gaspelare 4FL (krom) Sitthöjd 375-465 mm				



### Bruksanvisning RH Activ

Här finner du vår bruksanvisning som visar hur varje unik funktion kan justeras. <https://www.youtube.com/watch?v=hexc6goUiM4>







# RH Activ ESD Cleanroom

- Arbetsstol för cleanroommiljöer designad att stöta bort statisk elektricitet, släpper ut minimalt med partiklar och enkel att hålla ren.
- Sits medium Cleanroom: bredd 440 mm, djup 430 mm (skjutbar 55 mm)
- Sitthöjd: 392-522 mm (B krom)
- Fotkryss i svartlackerad aluminium (5F) och lätttrullande ESD hjul 7FM (metall)
- Klädsel i svart antistatisk vävplast
- Godkänt enligt ISO Class 4.
- Certifierad enligt: EN 1335, BS5459, Möbelfakta, EPD ISO 14025, GREENGUARD Gold , IEC 61340 (ESD)

Art.nummer	Grundmodell	Prisgrupp	Pris
2774	RH Activ 200 ESD Cleanroom <ul style="list-style-type: none"><li>• Rygg medium ESD Cleanroom: bredd 370 mm, höjd 295 mm</li><li>• Vikt: 13 kg</li></ul>		9 066
2874	RH Activ 220 ESD Cleanroom <ul style="list-style-type: none"><li>• Rygg large ESD Cleanroom: bredd 370 mm, höjd 430 mm</li><li>• Vikt: 13,6 kg</li></ul>		9 378
<b>Tillägg för:</b>			
8700420	Armstöd 8E ESD par. Ställbara i höjd, bredd och djup.		1 951
520019	Gaspelare A Krom		0
520021	Gaspelare D Krom		63
520022	Gaspelare E Krom		204
42000	Gaspelare 4FL Krom		0
63100-01	Fotring 6F Svart - Ø455 mm		781
510016-03	Fotkryss 5F Blankpolerat - Ø590 mm		783
510015-02	Fotkryss 5G Svart - Ø630 mm		165
510015-03	Fotkryss 5G Blankpolerat - Ø630 mm		950
125115	Hjul antistatiska, för hårda golv, Ø50 mm ESD		- 257

**NOTERA!** RH Activ 220 ESD Clearroom med gaspelare D eller E kan bara kombineras med fotkryss 5G

26% rabatt ska dras<sup>40</sup> av på angivna priser

Art. nr.	Beskrivning	Tillägg	Art. nr.	Beskrivning	Tillägg
8700420	Armstöd 8E ESD par (svart). Justerbar i höjd, bredd och roterar Höjd på armstöd från sits 190-290 mm		63100-01	Fotring 6F, svart, Ø455 mm	
520019	Gaspelare A (krom) Sitthöjd 442-578 mm		510016-03	Fotkryss 5F Polerad, Ø590 mm, polerad aluminium	
520021	Gaspelare D (krom) Sitthöjd 515-690 mm		510015-02	Fotkryss 5G Svart, Ø630 mm, svartlackerad aluminium	
520022	Gaspelare E (krom) Sitthöjd 605-855 mm		510015-03	Fotkryss 5G Polerad, Ø630 mm, polerad aluminium	
42000	Gaspelare 4FL (krom) Sitthöjd 375-465 mm				



### Bruksanvisning RH Activ

Här finner du vår bruksanvisning som visar hur varje unik funktion kan justeras. <https://www.youtube.com/watch?v=hexc6goUiM4>

**26% rabatt ska dras<sup>41</sup> av på angivna priser**

# RH Activ Cleanroom

- Arbetsstol för cleanroommiljöer designad att släppa ut minimalt med partiklar och enkel att hålla ren.
- Sits medium Cleanroom: bredd 440 mm, djup 430 mm (skjutbar 55 mm)
- Sitthöjd: 392-522 mm (B Svart)
- Fotkryss i svartlackerad aluminium (5F) och hjul för hårda golv
- Klädsel i svart antistatisk vävplast
- Godkänd enligt ISO Class 4 och ISO Class 5.
- Certifierad enligt : EN 1335, BS5459, Möbelfakta, EPD ISO 14025, GREENGUARD Gold , ISO Class 4

Art.nummer	Grundmodell	Prisgrupp	Pris
2773	RH Activ 200 Cleanroom <ul style="list-style-type: none"><li>• Rygg medium Cleanroom: bredd 370 mm, höjd 295 mm</li><li>• Vikt: 13 kg</li></ul>		7 258
2873	RH Activ 220 Cleanroom <ul style="list-style-type: none"><li>• Rygg large Cleanroom: bredd 370 mm, höjd 430 mm</li><li>• Vikt: 13,6 kg</li></ul>		7 651









26% rabatt ska dras av på angivna priser

**Tillägg för:**

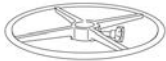
8300130-02	Armstöd 8S par (svart). Ställbara i höjd och bredd, roterbara.	1 454
8700130-02	Armstöd 8E par (svart). Ställbara i höjd, bredd och djup.	1 523
8700280-02	Armstöd 8E par (svart). Klädd armstödstopp i svart läder. Ställbara i höjd, bredd och djup.	2 244
143201-1A	Gaspelare A Svart	0
143201-2A	Gaspelare A Silver	0
143206-2A	Gaspelare B Silver	0
143202-3A	Gaspelare D Svart	63
143204-3A	Gaspelare E Svart	204
143204-2A	Gaspelare E Silver	204
42000-1	Gaspelare 4FL Svart	0
63100-01	Fotring 6F Svart - Ø455 mm	781
510016-01	Fotkryss 5F Silver - Ø590 mm	0
510016-03	Fotkryss 5F Blankpolerat - Ø590 mm	783
510015-02	Fotkryss 5G Svart - Ø630 mm	165
510015-01	Fotkryss 5G Silver - Ø630 mm	165
510015-03	Fotkryss 5G Blankpolerat - Ø630 mm	950
56400	Fotkryss 5N - Ø540 mm, förkromat stål. Endast till hjul 7HN, 7D eller 7G. Ökar sitthöjden med 25 mm	277
125104	Hjul Ø50 mm, för mjuka golv, svarta	94
7110050	Hjul Ø50 mm 7D, för mjuka golv	99
71400	Hjul Ø50 mm 7G, med automatisk låsning vid belastning	165
7110060	Hjul Ø50 mm 7HN, för hårda golv	128
71810	Glidknapp 7K - Av plast	99

**NOTERA!**



- RH Activ 220 Cleanroom med gaspelare D eller E kan endast kombineras med fotkryss 5G.
- Fotkryss 5N gäller enbart till RH Activ 200 Cleanroom med gaspelare 4FL eller B.

Art. nr.	Beskrivning	Tillägg	Art. nr.	Beskrivning	Tillägg
8300130-02	Armstöd 8S par (svart). Justerbar i höjd, bredd och roterbar Höjd på armstöd från sits 190-290 mm		8700130-02	Armstöd 8E par (svart). Justerbar i höjd, djup och bredd. Höjd på armstöd från sits 190-290 mm	
63100-01	Fotring 6F, svart, Ø455 mm		8700280-02	Armstöd 8E par (svart). Klädd armstödstopp i svart läder. Justerbar i höjd, djup och bredd. Höjd på armstöd från sits 190-290 mm	
143201-1A	Gaspelare A Svart Sitthöjd 437-573 mm		510016-01	Fotkryss 5F Silver, Ø590 mm, silverlackerad aluminium	
143201-2A	Gaspelare A Silver Sitthöjd 437-573 mm		510016-03	Fotkryss 5F Polerad, Ø590 mm, polerad aluminium	
143206-2A	Gaspelare B Silver sitthöjd 392-522 mm		510015-02	Fotkryss 5G Svart, Ø630 mm, svartlackerad aluminium	
143202-3A	Gaspelare D Svart Sitthöjd 500-680 mm		510015-01	Fotkryss 5G Silver, Ø630 mm, silverlackerad aluminium	
143204-3A	Gaspelare E Svart Sitthöjd 605-855 mm		510015-03	Fotkryss 5G Polerad, Ø630 mm, polerad aluminium	
143204-2A	Gaspelare E Silver Sitthöjd 605-855 mm		56400	Fotkryss 5N - Ø540 mm, polerat stål	
42000-1	Gaspelare 4FL Svart Sitthöjd 370-460 mm		71810	Glidknapp i plast 7K	

### Bruksanvisning RH Activ

Här finner du vår bruksanvisning som visar hur varje unik funktion kan justeras. <https://www.youtube.com/watch?v=hexc6goUIM4>

# Fotstöd

Art.nummer	Grundmodell+	Prisgrupp	Pris
FF-DU-8-34	Fotstöd Dual. Höjd 4-17 cm (låg)/ 17-30 cm (hög): fotplatta 45x33,5 cm bredd/djup): maxmått: 43x45x39 (höjd/bredd/djup)		2 703
FF-ST-8-21	Fotstöd Standard. Höjd: 4-17 cm, fotplatta; 45x33,5 cm (bredd/djup); maxmått 43x45x39 cm (höjd/bredd/djup)		2 425

26% rabatt ska dras av på angivna priser

# Tillbehör

För reservdelar till RH Axia, RH Secur24 & RH Focus vänligen kontakta kundservice för mer information.

Art.nummer	Nackstöd	Pris
740500-2	Nackstöd RH Logic 200/220 i tyg. Justerbar i höjd & djup	830
740550-2	Nackstöd RH Logic 200/220 i skinn. Justerbar i höjd & djup	1247
740504	Nackstödsdyna RH Logic 200/220 tyg	746
740554	Nackstödsdyna RH Logic 200/220 skinn	911
15022	Nackstöd RH Logic 300/400 - Klädsel Tyg/Kundtyg. Ställbart i höjd och djup	888
15032	Nackstöd RH Logic 300/400 - Klädsel Läder. Ställbart i höjd och djup	1335
100091	Nackstöds skydd - RH 300/400	114
730006-1	Nackstöd RH Mereo Tyg/ Kundinsänt tyg Silver (Endast för: 8211, 8311)	1005
730006-2	Nackstöd RH Mereo,Tyg/ kundtyg Svart (endast för 8212, 8312)	1005
730006-3	Nackstöd RH MereoTyg/Kundtyg Silver Grey (Endast för: 8213, 8313)	1019
730016-1	Nackstöd - Klädsel Läder (Endast för: 8211, 8311) RH Mereo silver	1227
730016-2	Nackstöd RH Mereo Svart - Klädsel Läder (endast: 8212, 8312)	1227
730016-3	Nackstöd - Klädsel Läder (Endast för: 8213, 8313) RH Mereo silver/ grey	1246
100023	Nackstöd RH Extend - Ställbart i höjd och djup, klädsel Xtreme 009 svart	1372
100023-01	Nackstöd RH Extend - Klädsel Tyg/Kundtyg. Ställbart i höjd och djup	1718
100023-02	Nackstöd RH Extend - Klädsel Läder. Ställbart i höjd och djup	1849
100026	Nackstödsdyna - Utbytbar dyna till nackstöd RH Extend	553
15041	Nackstöds kassett - För att kunna komplettera med nackstöd i efterhand, RH Logic 300, RH Extend 100/200	77

26% rabatt ska dras av på angivna priser

Art.nummer	Ryggdynor	①	②	③	④	⑤	⑥	⑦
740206	Ryggdyna RH Logic 200 från 2019	2 227	2 247	2 267	2 348	2 490		3 204
740273	Ryggdyna RH Logic Elite 200 från 2022	2 561	2 584	2 608	2 701	2 863		3 686
740204	Ryggstöd RH Logic 200 komplett från 2019	3 273	3 303	3 337	3 452	3 660		4 709
740272	Ryggstöd RH Logic 200 Elite komplett från 2022	3 764	3 798	3 837	3 970	4 209		5 414
740203	Ryggdyna RH Logic 220 från 2019	2 785	2 809	2 837	2 935	3 110		4 006
740271	Ryggdyna RH Logic 200 Elite från 2022	3 202	3 231	3 263	3 376	3 578		4 607
740200	Ryggstöd RH Logic 220 komplett från 2019	3 831	3 866	3 906	4 041	4 283		5 513
740270	Ryggstöd RH Logic Elite 220 komplett från 2022	4 405	4 447	4 492	4 648	4 926		6 340
10031	Ryggdyna RH Logic 300 from 2006 v.17	1 240	1 292	1 360	1 605	1 894	2 963	3 466
10032	Ryggdyna RH Logic 300 Comfort från 2006 v.17	1 911	1 966	2 037	2 280	2 566	3 641	4 261
10044	Ryggdyna RH Logic 300 Elite från 2016	1 911	1 966	2 037	2 280	2 566	3 641	4 261
10001	Ryggdyna RH Logic 400 from 2005 v.17	2 719	2 810	2 908	3 219	3 602	4 834	5 655
10021	Ryggdyna RH Logic 400 Komfort from 2005 v.17	3 600	3 691	3 787	4 097	4 483	5 712	6 683
10023	Ryggdyna RH Logic 400 Elite från 2016	3 600	3 691	3 787	4 097	4 483	5 712	6 683
730003	Ryggstöd RH Mereo 200 svart plast (komplett) Fr.o.m. 2013	1 610	1 623	1 644	1 700	1 801	1 981	2 318
730002	Rygg RH Mereo 220 Large svart plast (komplett)	1 785	1 800	1 818	1 881	1 997	2 196	2 569
730004-2	Ryggstöd RH Mereo 300 svart plast (kompl) fr 2019	2 076	2 095	2 116	2 189	2 319	2 552	2 986
730003-3	Ryggstöd RH Mereo 200 grå plast (komplett) Fr.o.m 2019	1 717	1 732	1 751	1 811	1 920	2 111	2 470
730002-3	Ryggstöd RH Mereo 220 ljusgrå plast (kompl) fr 2019	1 936	1 955	1 974	2 042	2 165	2 381	2 786
730004-3	Ryggstöd RH Mereo 300 ljusgrå plast (kompl) fr 2019	1 981	1 999	2 020	2 089	2 214	2 436	2 851
100036	Ryggdyna RH Activ Medium	779	828	860	955	1 068	1 626	1 902
100034	Ryggdyna RH Activ Large	1 251	1 297	1 330	1 426	1 537	2 094	2 450
1850026	Ryggdyna RH Extend Medium from 2008 v.17	1 040	1 083	1 125	1 312	1 621	2 294	2 685
1860026	Ryggdyna RH Extend Large from 2008 v.17	1 487	1 535	1 573	1 759	2 070	3 234	3 783
111002	Ryggdyna RH17	653	692	724	812	911	1 407	1 646

- För tillval på dynor, vänligen läs mer på varje stolsmodell.
- Komplett = Dyna + skal

Art.nummer	Klädd rygg RH Logic	①	②	③	④	⑤	⑦
740207	Klädd ryggbaksida RH Logic 200 från 2019	2 276	2 296	2 318	2 400	2 544	3 272
740202	Klädd ryggbaksida RH Logic 220 från 2019	2 276	2 296	2 318	2 400	2 544	3 272

26% rabatt ska dras<sup>47</sup> av på angivna priser



Art.nummer	Sitsdynor	①	②	③	④	⑤	⑥	⑦
740101	Sits RH Logic 200 från 2019	1 999	2 016	2 036	2 107	2 234		2 875
740103	Sits XL RH Logic 200 från 2019	3 278	3 308	3 342	3 459	3 665		4 703
740125	Sitsdyna RH Logic Elite 200. Från 2022	2 299	2 318	2 343	2 423	2 571		3 306
740127	Sitsdyna RH Logic Elite 200 XL. Från 2022	3 768	3 805	3 844	3 977	4 216		5 408
20002	Sitsdyna RH Logic 400 from 2008 v.17	1 847	1 923	2 012	2 262	2 577	3 662	4 285
20022	Sitsdyna RH Logic 400 Comfort från 2008 v.17	2 348	2 427	2 514	2 766	3 080	4 166	4 875
20023	Sitsdyna RH Logic 400 Elite från 2016	2 348	2 427	2 514	2 766	3 080	4 166	4 875
20037	Sitsdyna RH Logic 400 XL from 2008 v.17	3 233	3 308	3 396	3 647	3 961	5 047	5 904
20038	Sitsdyna RH Logic 400 XL Comfort från 2008 v.17	3 732	3 811	3 893	4 147	4 464	5 550	6 494
20039	Sitsdyna RH Logic 400 XL Elite från 2016	3 732	3 811	3 893	4 147	4 464	5 550	6 494
730110	Sitsdyna RH Mereo	1 724	1 738	1 754	1 817	1 927	2 118	2 478
750238	Sits RH Mereo 200/220 XL från 2022							
730114	Sitsdyna XL RH Mereo	2 554	2 574	2 598	2 691	2 854	3 138	3 670
2850025	Sitsdyna RH Extend from 2008 v.17	1 729	1 769	1 803	1 991	2 301	2 980	3 487
2860025	Sitsdyna RH Extend XL from 2012	2 827	2 873	2 904	3 092	3 402	4 082	4 776
200018	Sits RH Activ Medium (komplett)	1 291	1 337	1 368	1 464	1 577	2 133	2 495
200019	Sits RH Activ Large (komplett)	1 713	1 761	1 797	1 892	2 003	2 560	2 995
200020	Sits RH Activ Medium Kassa (komplett)	1 990	2 036	2 067	2 163	2 277	2 832	3 315
25500	Sits RH7 Limpan (komplett)	1 485	1 525	1 559	1 644	1 745	2 243	2 624
26000	Sits RH8 Sadel (komplett)	1 789	1 827	1 858	1 947	2 045	2 543	2 975
26500	Sits RH9 Taburett (komplett)	1 539	1 578	1 612	1 697	1 797	2 295	2 686

- För tillval på dynor, vänligen se mer på varje stolsmodell.
- Komplett = Dyna + Skal

**26% rabatt ska dras av på angivna priser**

Art.nummer	Gaspelare	Pris
143201-1A	Gaspelare A svart	1 050
143201-2A	Gaspelare A Silver	1 050
143201-7024	Gaspelare A grå (RAL7024)	1 050
143206-3A	Gaspelare B Svart	950
143206-2A	Gasspelare B, Silver	950
520020-03	Gaspelare B, krom	1 180
143202-3A	Gaspelare D Svart	1 234
143202-2A	D, 200 mm, silver	1 234
143204-3A	Gaspelare E Svart	1 365
143204-2A	E, 265 mm, silver	1 365
42000-1	Gaspelare 4FL Svart	1 217
520011-05	Gaspelare 4P Svart	1 385
520011	Gaspelare 4P Silver	1 385
520001-05	Gas stem 4Q Svart	1 385
520001	Gasspelare 4Q Silver	1 385
730403-2	Gaspelare 4T Svart	1 344
730403-1	Gaspleare 4T Silver	1 344
730404-2	Gaspelare 4T NPR Svart	1 344
730404-1	Gaspelare 4T NPR Silver	1 344

- För sitthöjder vänligen se sektionen Fysiska mått.

26% rabatt ska dras av på angivna priser

Art.nummer	Armstöd	Pris
740400-2	Armstöd 8L par. Armstödstopp i TPU (Svart). Justerbar i höjd, djup, bredd och vridbar. Fr.om. 2019	1 359
740480-2	Armstöd 8L höger TPU (svart) - Justerbar i höjd, djup, bredd och vridbar.	681
740482-2	Armstöd 8L vänster TPU (svart) - Justerbar i höjd, djup, bredd och vridbar	681
740401-2	Armstöd 8L par. Armstödstopp i svart skinn. Justerbar i höjd, djup, bredd & vridbar. Fr.om. 2019	2 098
740484-2	Armstöd 8L höger (svart). Kädd armstödstopp i svart läder. Justerbar i höjd, djup, bredd och vridbar.	1 050
740486-2	Armstöd 8L vänster (svart). Kädd armstödstopp i svart läder. Justerbar i höjd, djup, bredd och vridbar.	1 050
740462-2	Armstödsfäste för 8L svart	595
8300130-02	Armstöd 8S par (svart). Ställbara i höjd och bredd, roterbara.	1 454
8300135-02	Armstöd 8S, höger (svart). Ställbart i höjd och bredd, roterbart.	726
8300136-02	Armstöd 8S, vänster (svart). Ställbart i höjd och bredd, roterbart.	726
8300230-02	Armstöd 8S XL par (svart). Klädd armstödstopp i svart läder. Ställbara i höjd och bredd, roterbara.	3 087
8300235-02	Armstöd 8S XL, höger (svart). Klädd armstödstopp i svart läder. Ställbart i höjd och bredd, roterbart.	1 543
8300236-02	Armstöd 8S XL, vänster (svart). Klädd armstödstopp i svart läder. Ställbart i höjd och bredd, roterbart.	1 543
8700130-02	Armstöd 8E par (svart). Ställbara i höjd, bredd och djup.	1 523
8700135-02	Armstöd 8E, höger (svart). Ställbart i höjd, bredd och djup.	762
8700136-02	Armstöd 8E, vänster (svart). Ställbart i höjd, bredd och djup.	762
8700280-02	Armstöd 8E par (svart). Klädd armstödstopp i svart läder. Ställbara i höjd, bredd och djup.	2 244
8700285-02	Armstöd 8E höger (svart). Klädd armstödstopp i svart läder. Ställbart i höjd, bredd och djup.	1 121
8700286-02	Armstöd 8E vänster (svart). Klädd armstödstopp i svart läder. Ställbart i höjd, bredd och djup.	1 121
8700420	Armstöd 8E ESD par. Ställbara i höjd, bredd och djup.	1 951
8700425	Armstöd 8E ESD, höger. Ställbart i höjd, bredd och djup.	976
8700426	Armstöd 8E ESD, vänster. Ställbart i höjd, bredd och djup.	976
730019-1	Armstöd 8T, par (silver) - Ställbara i höjd, bredd och djup, samt vridbara. (stol lev efter 1/1 -2019)	1 313
730011-1	Armstöd 8T, höger (silver) (stol lev efter 1/1 -2019)	657
730009-1	Armstöd 8T, vänster (silver) (stol lev efter 1/1 -2019)	657
730019-2	Armstöd 8T, par (svart) - Ställbara i höjd, bredd och djup, samt vridbara. (stol lev efter 1/1 -2019)	1 313
730011-2	Armstöd 8T, höger (svart) (stol lev efter 1/1 -2019)	657
730009-2	Armstöd 8T, vänster (svart) (stol lev efter 1/1 -2019)	657
730019-3	Armstöd 8T, par (silver grå) - Ställbara i höjd, bredd och djup, samt vridbara.(stol lev efter 1/1 -2019)	1 355
730011-3	Armstöd 8T, höger (silver/grå) (stol lev efter 1/1 -2019)	676
730009-3	Armstöd 8T, vänster (silver/grå) (stol lev efter 1/1 -2019)	676
730030-1	Mereo armstödstravers - silver. Komplettering möjlig på stol lev efter 1/1 -2019	595
730030-2	Mereo armstödstravers - svart. Komplettering möjlig på stol lev efter 1/1 -2019	595
730030-3	Mereo armstödstravers - silver grå. Komplettering möjlig på stol lev efter 1/1 -2019	601

**NOTERA!** Stolar som levererats efter oktober 2018 har en ny låsskruv på armstödet. Vänligen kontrollera leveransdatum på din stol innan du beställer.

**26% rabatt ska dras<sup>50</sup> av på angivna priser**

Art.nummer	Fotkryss	Pris
510016-02	Fotkryss 5F, Ø590 mm, svartlackerad aluminium	871
510016-01	Fotkryss 5F, Ø590 mm, grålackerad aluminium	871
510016-03	Fotkryss 5F, Ø590 mm, blankpolerad aluminium	1 671
510015-02	Fotkryss 5G, Ø630 mm, svartlackerad aluminium	915
510015-01	Fotkryss 5G, Ø630 mm, grålackerad aluminium	915
510015-03	Fotkryss 5G, Ø630 mm, blankpolerad aluminium	1 752
56400	Fotkryss 5N, Ø540 mm, förkromat stål	1 082
740118-2	Fotkryss 5T Svart - Ø680 mm, 5-armat, svartlackerad aluminium	949
740118-1	Fotkryss 5T Silver - Ø680 mm, 5-armat, silver aluminium	949
740118-3	Fotkryss 5T, Ø680 mm, blankpolerad aluminium	1 702
510013-02	Fotkryss 5X, Ø660 mm, svartlackerad aluminium	1 074
510013-01	Fotkryss 5X, Ø660 mm, grålackerad aluminium	1 074
510013-03	Fotkryss 5X, Ø660 mm, blankpolerad aluminium	1 932

Art.nummer	Hjul per styck	Pris
125108	Hjul Ø50 mm, för hårda golv, svarta	94
125104	Hjul Ø50 mm, för mjuka golv, svarta	94
7110050	Hjul Ø50 mm 7D, för mjuka golv	99
72400	Hjul Ø50 mm 7FM, lätttrullande ESD-hjul (metall)	212
71400	Hjul Ø50 mm 7G, med automatisk låsning vid belastning	165
7110060	Hjul Ø50 mm 7HN, för hårda golv	128
125115	Hjul antistatiska, för mjuka golv, Ø50 mm ESD	154
125178	Hjul Ø65 mm, för mjuka golv, svarta	94
125177	Hjul Ø65 mm, mjuka hjul till hårda golv, svarta	94
125177-D	Hjul Ø65 mm, mjuka hjul till hårda golv, gråa	94
105000348020	Hjul Ø65 mm, manuellt låsbara	137
71810	Glidknapp 7K - Av plast	99

Art.nummer	Övrigt	Pris
150012-06	Luftpump för svankstöd RH Logic 300 & 400	234
9990000	Urslagsdon gaspelare	681

26% rabatt ska dras<sup>51</sup> av på angivna priser

# Standard Fabric & Colour Collection

10 års garanti som standard och 5 års garanti på 24-timmars sittande. Flokks standardkollektion är vår standardkollektion av tyger, skinn och övrigt material. Kollektionen har designats för att ta fram det bästa i deras visuella och funktionella kvaliteter. Alla tyger och skinn i vår standardkollektion är av hög kvalitet. Vi erbjuder korta leveranstider och ett brett sortiment. Vi ställer dessutom höga och strikta miljökrav på alla våra material.

**Underhåll:** För att förlänga livstiden på tygerna rekommenderar vi underhåll av tyget genom regelbunden dammsugning med möbelmunstycke eller använd en ren trasa eller svamp som är lätt fuktad med

ljummet rent vatten. Leveranstid från fabrik är 10-15 arbetsdagar efter att ordern har registrerats. Transporttid tillkommer.

**NOTERA! Det kan finnas vissa tyger i kollektionen som ej är godkända för alla RH stolar, vänligen kontakta vår kundservice för mer information.**

## CURA (GABRIEL) - PRISGRUPP 1

Cura är ett tvåfärgat tyg tillverkat av 98% återvunnen polyester efter konsumenten. Den har en matt, något ojämn och naturlig textur där de mörka, underliggande grå fibrerna skapar en diskret men livlig melange-effekt. Hög hållbarhet och tøjbarhet och dess mjuka, voluminösa touch gör Cura lämplig för både kontors- och loungemöbler.

**Komposition:** 98% återvunnen polyester efter konsument, 2% polyester

**Slitstyrka:** 100 000 Martindale (EN ISO 12947-2)

**Brandhårdighet:** BS EN 1021: 1-2, BS 5852 0&1, CA TB 117-2013, ASTM E 84 Klass I

**Ljusåktethet:** 5-8 (EN ISO 105 - B02)

**Gnidåktethet:** 4-5/4-5 (VÅT/Torr) (EN ISO 105X12)

**Noppning:** 4-5 (EN ISO 12945-2)

**\*\*Miljöfakta:** \*\* EU Ecolabel, Oeko-Tex® Standard 100, Innehåller inga flamskyddskemikalier, ISO 14001-certifierat företag

**Design:** Cenk Kivrikoglu

**\*Producerad i:** Litauen

**Rengöring:** Tvätt eller kemtvätt, Kan desinficeras med etanol och är blek rengöringsbar (För ytterligare information Följ Gabriels rengöringsriktlinjer – [www.gabriel.dk](http://www.gabriel.dk))

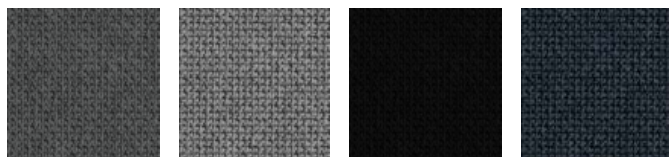

CU60109

CU60110

CU60999

CU66165

## XTREME (CAMIRA) - PRISGRUPP 1

Xtreme är en crepetyg gjort av 100% post-consumer polyester som kännetecknas av ett exceptionellt flamskydd. Materialets struktur ger en varierande, skinande glans.

**Sammansättning:** 100% post-consumer återvunnen polyester

**Slitstyrka:** 100 000 Martindale (EN ISO 12947-2)

**Brandhårdighet:** BS EN 1021: 1&2 (Cigarett & tändsticka), BS 7176 Low & Medium Hazard, BS 5852 Section 4 Crib 5, DIN 4102 B1, UNI 9175 Klass 1 IM, NF D 60-013

**Ljusåktethet:** 6 (ISO 105 - B04:1996)

**\*\* Gnuggning fasthet\*\*** 4/4 (Wet/Dry) (EN ISO 105x12)

**Noppning:** 5 (EN ISO 12945-2)

**Miljömärkt:** EU Ecolabel, Oeko-Tex® Standard 100, Indoor Advantage™ "Gold", inga metalliska färgämnen, ISO 14001 certifierad företag

**Design:** Camira Design Studio

**Producerad i:** UK

**\*\*Rengörning & desinfektion\*\*** Tvättbar i upp till 60°C och kan rengöras med blekmedel (för mer information följ Camiras rengöringsguider – [www.camirafabrics.com](http://www.camirafabrics.com))



EXR009

EXR081

EXR145

## SELECT (GABRIEL) - PRISGRUPP 2

Select är ett klassiskt ulltyg med en tätväv relief struktur, kombinerar mjukhet, stretch och hållbarhet. Dess tydliga struktur ger hela palettens färger ett inspel av ljus och skugga samt ett djup.

**Sammansättning:** 85% New Zeeland ull, 15% polyamide

**Slitstyrka:** 200 000 Martindale (EN ISO 12947-2)

**Flamsäkerhet:** BS EN 1021: 1&2, BS 5852 0&1, BS5852 Crib 5, CA TB 117-2013. Förväntas klara: IMO MSC 307(88) Annex 1 part 8/MED registration IMO

**Ljusäkthet:** 5-8 (EN ISO 105 - B02)

**Gnugning fasthet:** 4-5/4-5 (Wet/Dry) (EN ISO 105x12)

**Noppning:** 4 (EN ISO 12945-2)

**Miljömärkt:** EU Ecolabel, Oeko-Tex® Standard 100, 100% fri från tungmetaller, ISO 14001 certifierat företag.

**Design:** Cenk Kivrikoglu

**Producerad i:** Litauen

**\*\*Rengörning:\*\*** Professionell kemtvätt (för mer information följ Gabriel's rengöringsguider - [www.gabriel.dk](http://www.gabriel.dk))



## CAPTURE (GABRIEL) - PRISGRUPP 3

Capture är ett lätt tovat och flerfärgat ulltyg som kombinerar mjukhet, stretch och styrka. Den blandar ljusa och mörka färger för att skapa ett fint mönster i subtila nyanser med fyllighet och djup i designen.

**Sammansättning:** 85% Nya Zeeländsk ull, 15% polyamide

**Slitstyrka:** 200 000 Martindale (EN ISO 12947-2)

**Brandhårdighet:** BS EN 1021: 1&2, BS 5852 Part 1 0,1 (Cigarette & match), CA TB 117-2013 Class Uno UNI 9175 Class 1 IM

**Ljusäkthet:** 5-7 (EN ISO 105-B02)

**Gnidäkthet:** 4-5/4-5 (Wet/Dry) (EN ISO 105X12)

**Noppning:** 4-5 (EN-ISO 12945-2)

**Miljömärkt:** EU Ecolabel, Oeko-Tex® Standard 100, 100% fri från tungmetaller, SO 14001 certifierat företag.

**Design:** Cenk Kivrikoglu

**Producerad i:** Litauen

**Rengörning:** Professionell städning (för mer info följ Gabriel's rengöringsguide - [www.gabriel.dk](http://www.gabriel.dk))

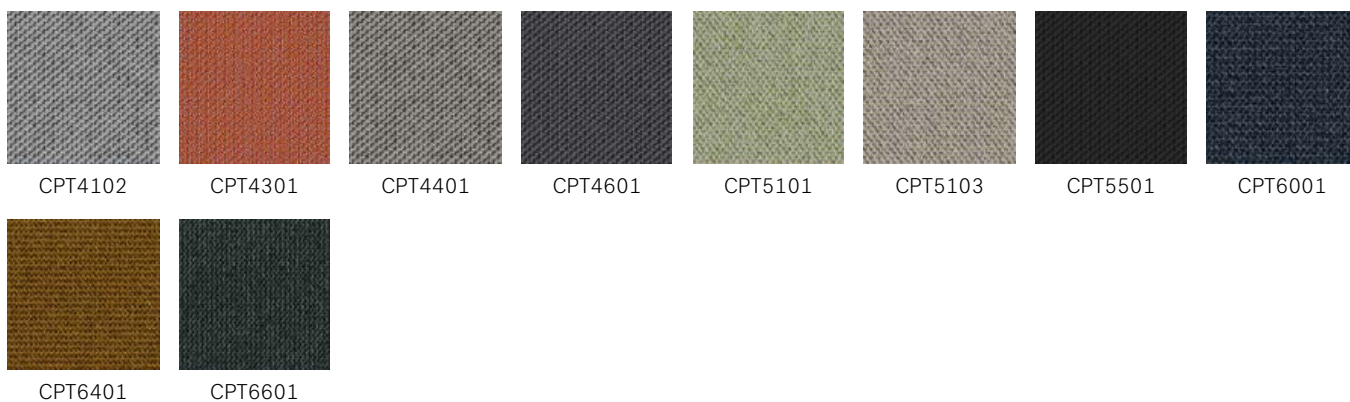

26% rabatt ska dras av på angivna priser

## FOCUS (GABRIEL) - PRISGRUPP 3

Focus är ett vävt filttyg tillverkat av 100% långhäftad kamull. Den har en ultramjuk och satinkänsla i kombination med hög hållfasthet erhållen genom användning av högkvalitativt borstat ullgarn samt noggranna produktionsprocesser. Förutom hög hållbarhet noppas tyget inte och kommer att förbli attraktivt över tiden oavsett slitage.

**Komposition:** 100% New Zealand ull

**Slitstyrka:** 100 000 Martindale (EN ISO 12947-2)

**Brandhårdighet:** BS EN 1021: 1-2 (Cigarett & tändsticka), BS 5852 Part 1 0.1 Cigarett och tändsticka, CA TB 117-2013, Class Uno UNI 9175 Class 1 I EMME, ÖNORM A33800-B1-B33825-Q1UK, AM 18 - NFD 60-013-(endast för tyg)

**Ljusäkthet:** 5-7 (EN ISO 105-B02)

**Gnidäkthet:** 4-5/4-5 (Wet/Dry) (EN ISO 105X12)

**Noppning:** 4 (EN ISO 12945-2)

**Miljöfakta:** EU Ecolabel, 100% fri från tungmetaller och skadliga kemikalier, biologiskt nedbrytbar, Oeko-Tex® Standard 100, ISO 14001 certifierat företag

**Design:** Inger Mosholt Nielsen, colours Cenk Kivrikoglu

**Producerad i:** Litauen

**Rengörning:** Professionell kemtvätt (för mer information följ Gabriels rengörings guide - [www.gabriel.dk](http://www.gabriel.dk))



FC60999

FC61036

FC61039

FC61042

## FOCUS MELANGE (GABRIEL) - PRISGRUPP 3

Focus Melange är ett vävt filttyg av 100% långhäftande worsted ull. Den har en ultramjuk och satin touch i kombination med hög hållfasthet som erhålls genom användning av högkvalitativt worsted ullgarn och noggranna produktionsprocesser. Förutom hög hållbarhet, noppas inte tyget och kommer att förbli attraktivt över tid oavsett slitage. Den lika stora tjockleken mellan varp- och aktergarnet ger ett harmoniskt och symmetriskt melangefärguttryck.

**Komposition:** 100% New Zealand ull

**Slitstyrka:** 100 000 Martindale (EN ISO 12947-2)

**Brandhårdighet:** BS EN 1021: 1-2 (Cigarette & match), BS 5852 Part 1 0.1 Cigarette and match, CA TB 117-2013, Class Uno UNI 9175 Class 1 I EMME, ÖNORM A33800-B1-B33825-Q1UK

**Ljusäkthet:** 5-7 (EN ISO 105-B02)

**Gnidäkthet:** 4-5/4-5 (Wet/Dry) (EN ISO 105X12)

**Noppning:** 4 (EN ISO 12945-2)

**Miljöfakta:** EU Ecolabel, 100% fria från tungmetaller och skadliga kemikalier, biologiskt nedbrytbara, Oeko-Tex® Standard 100, ISO 14001 certifierat företag

**Design:** Inger Mosholt Nielsen, färger Cenk Kivrikoglu

**Producerad i:** Litauen

**Rengöring:** Professionell kemtvätt (För ytterligare information följ Gabriels rengöringsriktlinjer - [www.gabriel.dk](http://www.gabriel.dk))

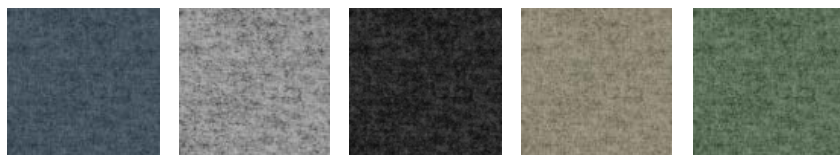

FCM60308

FCM60310

FCM60900

FCM61240

FCM68247



## GAJA CLASSIC (GABRIEL) - PRISGRUPP 3

Ett klassiskt tyg med crepestruktur i ren ny ull. Finish-behandlat för att ge en mjuk yta. Gaja har en bred färgskala och finns i både milda, dämpade färger och i klara, starka färger.

**Sammansättning:** 100% ren ny ull

**Slitstyrka:** 50 000 Martindale (EN ISO 12947-2)

**Flamsäkerhet:** BS EN 1021: 1-2 (Cigarett & tändsticka), BS 5852 0&1 (Cigarett & tändsticka), BS 5852 Crib 5, Calif. Bull. 117-2013, IMO A.652 (16), UNI 9175 Klass 1 IM, BS 476 Part 7 Class 1 I

**Ljusäkthet:** 5-7 (EN ISO 105 - B02)

**Gnidäkthet:** 4-5/4-5 (Wet/Dry) (EN ISO 105x12)

**Noppning:** 4-5 (EN ISO 12945-2)

**Miljömärkt:** EU Ecolabel, 100% fri från tungmetaller, Oeko-Tex® Standard 100, ISO 14001 certifierad företag

**Design:** Dorte Bo Bojesen

**Producerad i:** Litauen

**Rengöring:** Professionell städning (för mer info följ Gabriels rengöringsguide - [www.gabriel.dk](http://www.gabriel.dk))

Standard collection is not available for RH Axia, RH Focus and RH Secur24

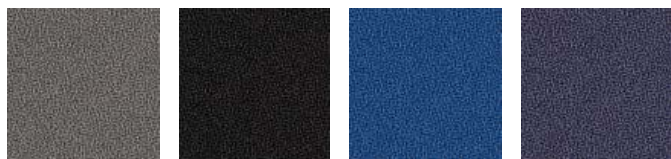

GA60003

GA60999

GA66004

GA66005

## OCEANIC (CAMIRA) - PRISGRUPP 3

Oceanic är tillverkat av 100% återvunnet polyestergarn post-consumer där 90% skapas av plastflaskor efter konsument som avleds från deponi och 10% är återvunnen marinplast (från marint skräp). Det är ett tyg som fötts ur SEAQUAL Initiative utformat för att bekämpa havsplastföroreningar och uppnå en avfallsfri miljö. Oceanic har en tvåfärgad diagonal struktur med en matt yta och mjuk beröring.

**Komposition:** 100% post-consumer återvunnen polyester, inklusive 50% SEAQUAL garn

**Slitstyrka:** >100 000 Martindale (EN ISO 12947-2)

**Brandhårdighet:** BS EN 1021: 1-2 (Cigarette & match), BS 7176 Low, BS 7176 Medium Hazard med EnviroFlam5, CA TB 117-2013

**Ljusäkthet:** 5 (EN ISO 105 - B02: 2013)

**Gnidäkthet:** 4/4 (Wet/Dry) (EN ISO 105X12)

**Noppning:** 4 (EN ISO 12945-2)

**Miljöfakta:** Oeko-Tex® Standard 100, Indoor Advantage™ "Gold", icke-metalliska färgämnen, ISO 14001 certified company.

**Design:** Camira Design Studio

**Producerad i:** UK

**Rengöring & desinfektion:** Tvättbar vid 60°C och blekmedel ren (För ytterligare information följ Camiras rengöringsriktlinjer - [www.camirafabrics.com](http://www.camirafabrics.com))

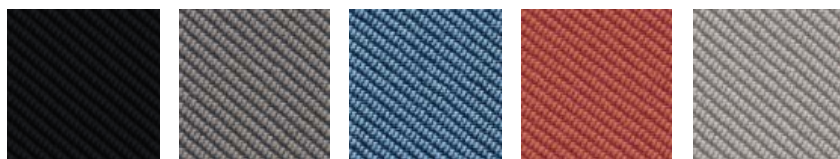

OCI001

OCI008

OCI011

OCI012

OCI014



## PUXX 1 (ONIRO) - PRISGRUPP 3

Puxx 1 är ett slätt polyuretanläder med en mjuk touch som är lätt att rengöra och desinficera. Det är 100% vattentätt, antibakteriellt och svampdödande och resistent mot blod och urin. Att vara stark, hållbar och lätt att underhålla gör den väl lämpad för miljöer med höga rengöringskrav.

**Komposition:** Coating: 100% Polyurethan med en bomull/polyester backing.

**Slitstyrka:** 300 000 Martindale (EN 530-2 (2010))

**Brandhårdighet:** BS EN 1021: 1-2 (Cigarett & tändsticka), CA TB 117-2013, BS 5852:2006 Crib 5, IMO 2010 FTP Code Annex 1 part 8

**Ljusäkthet:** 6-7 (EN ISO 105-B02)

**Gnidäkthet:** 4-5/4-5 (Wet/Dry) (EN ISO 105X12.2016)

**Miljöfakta:** Oeko-Tex® Standard 100, 100% fri från tungmetaller och skadliga kemikalier. ISO 14001 certifierat företag

**Design:** Oniro Design team

**Producerad i:** Belgien

**Rengöring:** Alkohol, väteperoxid & klorlösningar. Använd aldrig lösningsmedel. För mer info kontakta leverantör [www.oniro.com](http://www.oniro.com)

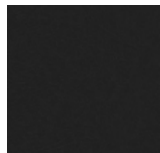

PU215816

## PUXX 2 (ONIRO) - PRISGRUPP 3

Puxx 2 är ett matt och slätt polyuretanläder med en mjuk touch som är lätt att rengöra och desinficera. Det är 100% vattentätt, antibakteriellt och svampdödande och resistent mot blod och urin. Att vara stark, hållbar och lätt att underhålla gör den väl lämpad för miljöer med höga rengöringskrav.

**Komposition:** Coating: 100% Polyurethan med bomulls-/polyesterbaksida

**Slitstyrka:** 300 000 Martindale (EN 530-2 (2010))

**Brandhårdighet:** BS EN 1021: 1-2 (Cigarett & tändsticka), CA TB 117-2013, BS 5852:2006 Crib 5, IMO 2010 FTP Code Annex 1 part 8

**Ljusäkthet:** 6-7 (EN ISO 105-B02)

**Noppning:** 4-5/4-5 (Wet/Dry) (EN ISO 105X12.2016)

**Miljöfakta:** Oeko-Tex® Standard 100, 100% fri från tungmetaller och skadliga kemikalier. ISO 14001 certifierat företag

**Design:** Oniro Design team

**Producerad i:** Belgium

**Rengöring:** Alkohol, väteperoxid & klorlösningar. Använd aldrig lösningsmedel. För mer info kontakta leverantör [www.oniro.com](http://www.oniro.com)



PU223043



PU227001

## ILLUSION (NEVOTEX) - PRISGRUPP 4

Illusion är ett motståndskraftigt syntetiskt läder med en polyuretan (PU) beläggning på en bomullsunderlag som är lätt att hålla rent. Den har en halvmatt yta med en mjukt kornad struktur och rekommenderas att användas i miljöer med höga rengöringskrav.

**Komposition:** Coating: 100% Polyurethane, Backing: 100% Cotton

**Slitstyrka:** 500 000 Martindale (EN ISO 5470-2:2003)

**Brandhårdighet:** BS EN 1021: 1-2 (Cigarett & tändsticka), CA TB 117-2013, BS 5852:2006 Crib 5, DiN 4102-1B2:1998 (B2), IMO 2010 FTP Code Annex 1 part 8

**Ljusäkthet:** >7 (EN ISO 105-B02)

**Gnidäkthet:** 4-5/4-5 (Wet/Dry) (EN ISO 105X12.2016)

**Ytmotstånd:** 4-5 (EN12720)

**Miljöfakta:** Oeko-Tex® Standard 100, 100% fri från tungmetaller och skadliga kemikalier, ISO 14001 certifierat företag

**Design:** Nevotex Design team

**Producerad i:** Belgien

**Rengöring:** Alkohol (75%), väteperoxid & klor. För specifika rekommendationer vänligen kontakta [www.nevotex.com](http://www.nevotex.com)

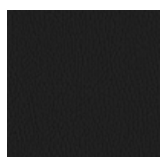

ILU110

## STEELCUT 3 (KVADRAT) - PRISGRUPP 4

Steelcut 3 är ett enfärgat starkt kammat ull- och polyamidvävt tyg som kombinerar hållbarhet, mjuk touch och färgdjup. Konstruktionen skapar en tredimensionell yta som liknar små pyramider eller stålpunkter. Trots sin komplexa vävteknik har den ett enkelt och exakt uttryck.

**Komposition:** 90% borstad ny ull, 10% polyamide

**Hållbarhet:** 100 000 Martindale (EN ISO 12947-2)

**Brandhårdighet:** BS EN 1021: 1-2 (Cigarette & match, CA TB 117-2013, BS 5852 Crib 5 (with treatment), BS 5852 part 1, IMO FTP Code 2010 Part 8, NF D 60 013, NFPA 260, UNI 9175 1IM, ÖNORM B1/Q1, AS/NZS 3837 Class 2, ASTM E84 Class A Unadhered, ASTM 84 Class B Adhered

**Ljusåktethet:** 5 (EN ISO 105-B02)

**Gnidåktethet:** 3-5/4-5 (Wet/Dry) (EN ISO 105X12)

**Noppning:** 3-4 (EN ISO 12945-2)

**Miljöfakta** EU Ecolabel, 100% fri från tungmetaller, ISO 14001 certifierat företag, Greenguard Gold

**Design:** Frans Dijkmeijer, Giulio Ridolfo (uppdaterad färgställning)

**Producerad i:** United Kingdom

**Renhållning:** Professionell kemtvätt med tetrakloretylen, normal process (För mer info följ Kvadrat´s renhållningsguide – [www.kvadrat.dk](http://www.kvadrat.dk))



STT190

STT655

## STEELCUT TRIO 3 (KVADRAT) - PRISGRUPP 4

Steelcut Trio 3 är ett hårt borstat ull och polyamidvävt tyg, gjort med tre olika färgade garn. Färgerna och specialväven skapar en tredimensionell yta där färgerna ser ut att skifta beroende på vilken vinkel de ses ifrån.

**Sammansättning:** 90% ull, 10% polyamid

**Slitstyrka:** 100 000 Martindale (EN ISO 12947-2)

**Brandhårdighet:** BS EN 1021: 1-2 (Cigarette & match, AS/NZS 3837, Class 2, BS 5852 Crib 5, BS 5852 part 1, BS 5852 ignition source 3, DIN 4102 B2, ÖNORM B1/Q1, ), IMO FTP Code 2010 Part 8, NF D 60 013, NFPA 260, UNI 9175 1IM, CA TB 117-2013

**Ljusåktethet:** 6-7 (EN ISO 1-8)

**Gnidåktethet:** 3-5/4-5 (Wet/Dry) (EN ISO 105x12)

**Noppning:** 4 (EN ISO 12945-2)

**Miljömärkt:** EU Ecolabel, 100% fri från tungmetaller, ISO 14001 certifierat företag, Greenguard Gold

**Design:** Frans Dijkmeijer, Giulio Ridolfo (uppdaterade färger)

**Producerad i:** UK

**Rengörning:** Professionell kemtvätt (för mer info följ Kvadrats rengöringsguide – [www.kvadrat.dk](http://www.kvadrat.dk))

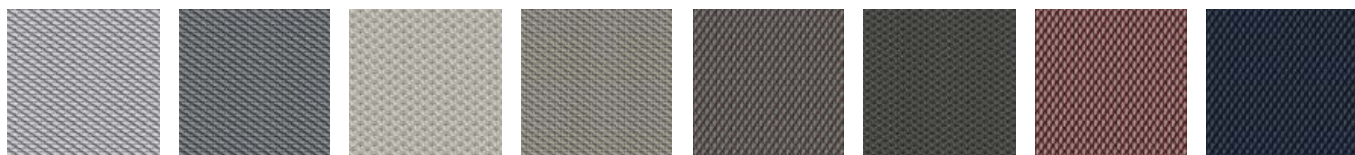

STT133

STT153

STT213

STT253

STT276

STT383

STT645

STT796

26% rabatt ska dras<sup>57</sup> av på angivna priser

## ELMO SOFT PIQUE (ELMO) - PRISGRUPP 6

Elmosoft Piqué är ett mjukt och smidigt semianilin skinn från Skandinaviskt boskap. Det perforerade mönstret ger ventilation och har en utmärkt anti-glid funktion. På ytan kan det förekomma kännetecken av ärr och märken från t.ex insektsbett. Dessa är bevis på produktens naturliga upphov och är en del av dess karaktär.

**Flamsäkerhet:** BS EN 1021: 1-2 (Cigarette & match), BS 5852 P 2 Crib 5, IMO 2010 FTP Code Part 8, CA TB 117-2013, UNI 9175, DIN 4102 -1 (B1), önorm B 3825

**Ljusäkthet:** 6 (EN ISO 105-B02)

**Gnidäkthet:** Wet 80/4 - Dry 1000/4 - Sweat 50/4 - ISO 11640

**Finish vidhäftning:** 2,5 N/cm ISO 11644

**Rivstyrka:** 20 N/cm DIN 53329- A DIN EN ISO 3377-1

**Miljömärkt:** Behandlat utan användning av kromsalter, BlueAngel, ECO<sub>2</sub>L-certificate, ISO 14001 certifierat företag, Clean water garvnings teknologi

**Producerad i:** Sverige

**Rengörning:** (Följ vår leverantörs guidelines - [www.elmoleather.com](http://www.elmoleather.com))

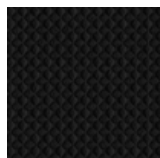

EL99999P

## PALOMA SOFT (WOLLSDORF) - PRISGRUPP 6

Semianilinskinn av hög kvalitet. Alla våra standardfärger från Paloma har en speciell finish som tillför en extra mjuk känsla av lädret. Den har utmärkt friktion och andnings egenskaper. Ytan kan uppvisa små ärr eller märken som är resultatet av bl.a insektsbett. Detta bekräftar att produkten är naturlig och att det är en del av dess karaktär.

**Brandhårdighet:** BS EN 1021: 1&2 (Cigarette & tändsticka), BS 5852 Crib 5, IMO MSC 307(88) Annex 1 part 8

**Ljusäkthet:** 6 (EN ISO 105-B02)

**Gnidning:** Våt 80/4 - Torr 1000/4 - Fuktig 50/4 - ISO11640

**Finish vidhäftning:** ≥ 2.5 N/CM - ISO 11644

**Rivstyrka:** ≥ 20 N DIN EN ISO 3377-1

**Miljömärkt:** behandlat utan användning av kromsalter. BlueAngel, ECO<sub>2</sub>L-certifierad, ISO 14001 certifierad företag

**Producerad i:** Österrike

\*\* Djurens välbefinnande \*\* Alla hudar är biprodukter från kött- och mejeriindustrin, använder endast hudar från friska och oskadade djur. Följande europeiska standarder som ett minimum och "Fem friheter" för boskap enligt FAWC (Farm Animal Welfare) råd)

**Rengörning:** Följ guiden för skinn hos vår leverantör

Not available for RH Logic 200/220

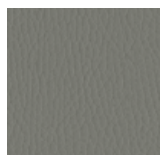

ATG55115

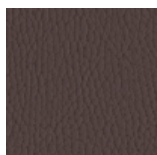

ATG55130

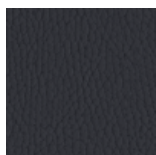

ATG55185

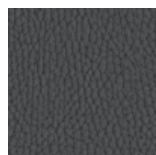

ATG55206

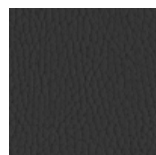

ATG56100

## ELMOsoft (ELMO) - PRISGRUPP 7

Elmosoft är ett kromfritt halvanilinkornsläder av högsta kvalitet från skandinavisk boskap. Den är mjuk och följsam med en enastående komfort och hållbarhet. Synliga insektsbett och ärr från läkta sår bidrar till lädrets autentiska kvalitet och karaktär.

**Brandhårdighet:** BS EN 1021: 1-2 (Cigarette & match), BS 5852 Crib 5, CA TB 117-2013, DIN 4102 -1 (B1), IMO 2010 FTP Code Part 8 (IMO652), UNI 9175, Önorm B 3825, UNI 9175

**Ljusåktethet:** 6 (EN ISO 105-B02)

**Gnidåktethet:** Wet 80/4 - Dry 2000/4 - Sweat 50/4 - ISO 11640

**Finish-vidhåftning:** ≥ 2 N/cm - ISO 11644

**Rivstyrka:** ≥ 20 N/cm DIN 53329-A

**Miljöfakta:** 100% fri från tungmetaller, garvade utan att använda kromsalter, ISO 14001-certifierat företag, Ren vattengarvningsteknik med biologiskt vattenreningsverk och 100% CO2-neutral på energi.

**Djurskydd:** Alla hudar är biprodukter från kött- och mejeriindustrin med spårbarhet tillbaka till gården, i enlighet med strikta bestämmelser om djurens välbefinnande i enlighet med nationella och internationella normer som de som utfärdats av Världshälsoorganisationen (6 djurskyddsfriheter)

**Producerad i:** Sverige

**Rengöring:** (Följ våra leverantörers riktlinjer - [www.elmoleather.com](http://www.elmoleather.com))

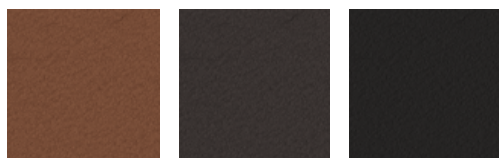

EL33004

EL93068

EL99999

## DECORATIVE STITCHES

Decorative stitches can truly add the little extra to your chair.

The 10-colour thread program is available on all textiles for the following RH chairs: RH Logic 200/220, RH Logic 400/300, RH Mereo & RH Extend.

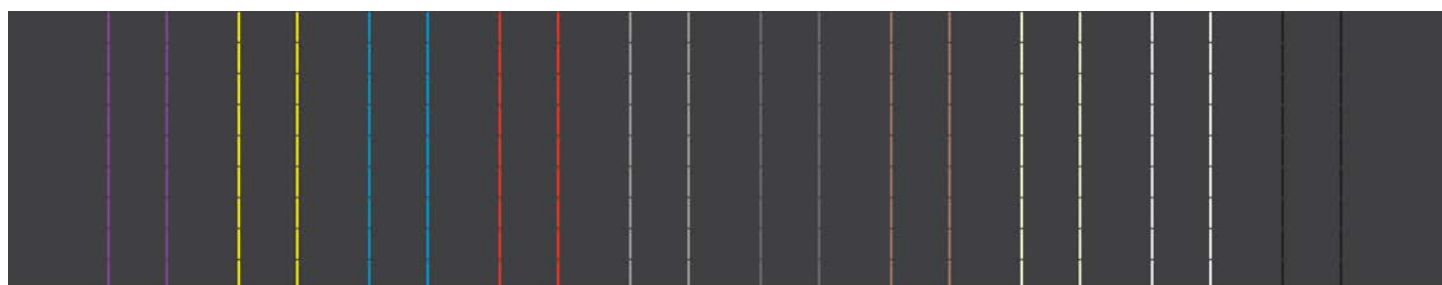

4908  
Purple

1226  
Yellow

6968  
Turquoise

3822  
Red

9389  
Silver Grey

9582  
Grey

8569  
Beige

8135  
Warm White

1712  
Cold White

9700  
Black

26% rabatt ska dras<sup>59</sup> av på angivna priser

## 24/7 tyger

Vår kollektion av 24/7 tyger är en kollektion av tyger, läder och andra material. Kollektionen har designats för att ta fram visuella och funktionella kvaliteter av dessa material. Alla tyger och läder i vår 24/7 Standard collection är av utmärkt kvalitet. Vi erbjuder kortare leveranstider, en bred kollektion och allt material följer uppsatta strikta miljökrav. Dessa tyger är testade och godkända enligt våra kvalitetsstandarder.

**Underhåll:** För att underhålla tyg och läder, vänligen dammsug med en möbelborste eller använd en ren trasa eller svamp som är lätt fuktad med rent, ljummet vatten.

**NOTERA!** Färger på skärmen eller i tryck kan uppfattas annorlunda från verkligheten. Övriga färger är listade i vår Extended color collection och kan hamna i en annan prisgrupp. Vänligen kontakta vår kundservice för mer information.

### 24/7+ (CAMIRA) - PRISGRUPP 3

24/7+ är ett tätt vävt tyg med ett flamskydd designad för att klara av 24-timmars sittande. Gjort med kraftiga fibrer typer som skapar en textil som uppnår maximal styrka.

**Sammansättning:** 50% polyamid, 33% ull, 10% flamsäkert viskos, 7% viskos

**Slitstyrka:** >400 000 Martindale (EN ISO 12947-2)

**Flamsäkerhet:** BS EN 1021: 1&2 (Cigarett & tändsticka), BS 7176 Medel risk, BS 5852 Section 4 Crib 5, UNI 9175 Klass 1 IM

**Ljusäkthet:** 5 (EN ISO 105-B02)

**Gnidäkthet:** 4/4 (Wet/Dry) (EN ISO 105x12)

**Miljömärkt:** Tillverkningsprocess helt i linje med ISO 14001

**Design:** Camira Design Studio

**Producerad i:** UK

**Rengörning:** Professionell städning (för mer info följ Camira's rengöringsguide – [www.camirafabrics.com](http://www.camirafabrics.com))



WK 002



WK 012

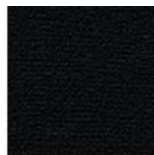

WK 017

### CABANA (VYVA FABRICS) – PRISGRUPP 3

Cabana är en polyretanbaserat syntetiskt läder med ett grynigt utseende. Den är smidig med en mjuk känsla och ett komfortabelt grepp. Dess höga hållbarhet och ett ytskikt som håller högt motstånd gör den till ett passande tyg för miljöer som kräver mycket.

**Komposition:** 100% Polyretan (100% Rayon Backing)

**Slitstyrka:** 300 000 Martindale (EN ISO 12947-2)

**Flamsäkerhet:** BS EN 1021: 1-2 (Cigarett & tändsticka), BS 5852 - Source#0, IMO Res. A.652 (16) 8.2,8.3 , CA TB 117-2013

**UV Stabilitet:** CFFA 2 C2; ASTM D 4329

**Slitstyrka:** CFFA 16C, ASTM D751-06

**Spännstyrka:** CFFA 17, ASTM D-751-06

**Hydrolytisk stabilitet:** 7 Year Hydrolysis ASTM D 3690-02

**Rengörning & desinfektion:** Alkohol och blekmedel (se rekommenderade lösningar [www.vyvafabrics.com](http://www.vyvafabrics.com))

**NOTERA!** Endast till RH Secur24 (insidan av sits och ryggdyna)

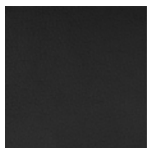

CBN6728

## ULTRA (CLIMATEX/JAB) - PRISGRUPP 3

Ultra är ett ljusst och hållbart tyg gjord av en mix av naturliga och syntetiska fibrer, kombinerade för att uppfylla Climatex låsbara tyg teknologi. Denna innovativa vävteknik tillåter fukt och temperaturer att regleras. Detta ger tyget en flamsäkerhet och hållbarhet.

**Komposition:** 72% Cradura TM, PA (Polyamide polymer) 16% ull, 12% Redesigned Lenzing FR TM , CV(Flambeständig cellulosafiber)

**Slitstyrka:** 500 000 Martindale (EN ISO 12947-2)

**Flamsäkerhet:** BS EN 1021: 1-2 (Cigarett & tändsticka), BS 5852 - Source#0, IMO Res. A.652 (16) 8.2,8.3 , CA TB 117-2013

**Ljusåktethet:** 6-7 (EN ISO 105-B02)

**Noppning:** 4-5 (Wet/Dry) (EN ISO 105X12)

**Miljömärkt:** Cradle to Cradle Silver, Oeko-tex 100, Återvinningsbar med separerbara komponenter, med förnybar energi i produktionen

**Design:** Climatex design studio

**Producerad i:** Germany

**Rengörning & desinfektion:** Professionell kemtvätt (För mer information vänligen kontakta [www.climatex@jab.de](mailto:www.climatex@jab.de))

CLI054, CLA093, CLI095 – Tillgängliga på förfrågan för Secure24

Godkänd för: RH Focus & tillgänglig på förfrågan till RH Secur24



CLI054

CLI093

CLI095

CLI099

## STACCATO (DUVALTEX/GUILFORD OF MAINE) - PRISGRUPP 5

Staccato är ett mycket slitstarkt vävt polyamidtyg med en fläckavvisande yta.

**Komposition:** 100% Polyamide (acrylic backcoating)

**Slitstyrka:** >1.000.000 Martindale (EN ISO 12947-2), 150.000 double rubs cotton duck (Wyzenbeek)

**Flamsäkerhet:** CA TB 117-2013

**Producerad i:** Nord Amerika

**Rengörning:** Kan desinficeras (För mer information vänligen kontakta [www.victortextiles.com](http://www.victortextiles.com))

Godkänd för: RH Focus & tillgänglig på förfrågan för RH Secur24



SCO7020

SCO7033

SCO7047

## TRENTO (ECCO LEATHER) - PRISGRUPP 6

Ett vegetabiliskt garvat vachettaläder med transparent finish och naturlig karaktär.

**Ämne:** 1.6-1.8 mm

**Färgriktning:** Inga metalliska färger

**Lädertyp:** Fullnarv

**Mjukhet:** 3.2-3.6 mm

**Oljeinnehåll:** 6-10%

Endast för Secure24



TR0760

## ELMO SOFT PIQUÉ (ELMO LEATHER) - PRISGRUPP 7

Elmosoft är ett kromfritt semianilinläder av högsta kvalitet från skandinaviska nötkreatur. Den är mjuk och smidig med enastående komfort och hållbarhet. Synliga insektsbett och ärr från läkta sår bidrar till lädrets autentiska kvalitet och karaktär.

**Flamsäkerhet:** BS EN 1021: 1-2 (Cigarett & tändsticka), BS 5852 P 2 Crib 5, IMO 2010 FTP Code Part 8, CA TB 117-2013, UNI 9175, DIN 4102 -1 (B1), önorm B 3825

**Ljusåktethet:** 6 (EN ISO 105-B02)

**Gnidåktethet:** Wet 80/4 - Dry 1000/4 - Sweat 50/4 - ISO 11640

**Finish vidhäftning:**  $\geq 2.5$  N/cm - ISO 11644

**Rivstyrka:**  $\geq 20$  N/cm DIN 53329-A DIN EN ISO 3377-1

**Miljömärkt:** 100% fri från tungmetaller, garvad utan att använda kromsalter, ECO2L-certicate, ISO 14001 certified company, Rent vatten garvningsteknik

**Producerad i:** Sverige

**Rengörning:** (Follow the guidelines by our supplier - [www.elmoleather.com](http://www.elmoleather.com))

EL33004P, EL77127P - Tillgänglig på förfrågan till Secure24

Godkänd för: RH Secur24, RH Focus, RH Logic 200/220 Elite



EL33004P

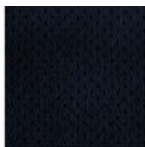

EL77127P



EL99999P

## ELMO SOFT (ELMO) - PRISGRUPP 7

Elmosoft är ett kromfritt halvanilinkornsläder av högsta kvalitet från skandinavisk boskap. Den är mjuk och följsam med en enastående komfort och hållbarhet. Synliga insektsbett och ärr från läkta sår bidrar till lädrets autentiska kvalitet och karaktär.

**Brandhårdighet:** BS EN 1021: 1-2 (Cigarette & match), BS 5852 Crib 5, CA TB 117-2013, DIN 4102 -1 (B1), IMO 2010 FTP Code Part 8 (IMO652), UNI 9175, Önorm B 3825, UNI 9175

**Ljusäkthet:** 6 (EN ISO 105-B02)

**Gnidäckhet:** Wet 80/4 - Dry 2000/4 - Sweat 50/4 - ISO 11640

**Finish-vidhäftning:** ≥ 2 N/cm - ISO 11644

**Rivstyrka:** ≥ 20 N/cm DIN 53329-A

**Miljöfakta:** 100% fri från tungmetaller, garvade utan att använda kromsalter, ISO 14001-certifierat företag, Ren vattengarvningsteknik med biologiskt vattenreningsverk och 100% CO2-neutral på energi.

**Djurskydd:** Alla hudar är biprodukter från kött- och mejeriindustrin med spårbarhet tillbaka till gården, i enlighet med strikta bestämmelser om djurens välbefinnande i enlighet med nationella och internationella normer som de som utfärdats av Världshälsoorganisationen (6 djurskyddsfriheter)

**Producerad i:** Sverige

**Rengöring:** (Följ våra leverantörers riktlinjer - [www.elmoleather.com](http://www.elmoleather.com))

EL33004, EL93068 – Tillgänglig på specialförfrågan för Secure24

Godkänd för: RH Secur24, RH Focus, RH Logic 200/220 Elite

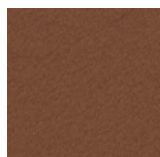

EL33004

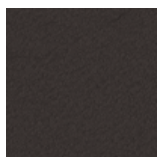

EL93068



EL99999



# Extended Fabric & Colour Collection

Med minimum 5 års garanti

Om du inte kan hitta det du söker i någon av våra Standard- eller Curatedkollektioner erbjuder vi ett omfattande urval i vår Extended collection. Vi erbjuder 10 års garanti på Xtreme, Cura, Oceanic, Focus, Focus Melange, Select, Capture, Sirdal, Suldal, Steelcut Trio 3, Steelcut 3, Nexus, Paloma och Elmosoft. Vi erbjuder 5 års garanti på våra polyurethan täckta tyger Illusion och PUxx 1. För mer detaljer vänligen se vår garanti på sid. 4. Leveranstid från fabrik på våra Extendedtyger är vanligtvis 25 - 30 arbetsdagar förutsatt att tyget finns i lager hos leverantören.

**NOTERA! Det kan finnas vissa tyger i kollektionen som ej är godkända för alla RH stolar, så vid order av extendedtyger (ej standard tyger i extendedfärger) vänligen kontakta vår kundservice för mer information.**

LEVERANTÖR/KOLLEKTION	PRISGRUPP	LEVERANTÖR/KOLLEKTION	PRISGRUPP
<b>Ambla - <a href="http://www.ambla.com">www.ambla.com</a></b>		<b>Gabriel - <a href="http://www.gabriel.dk">www.gabriel.dk</a></b>	
Ambla *	4	Breeze Fusion	4
		Capture*	3
		Comfort +	5
<b>Bogesunds Väveri - <a href="http://www.bogesunds.se">www.bogesunds.se</a></b>		Crisp	3
Global ESD *	OR	Cura *	3
		Fame	3
<b>Camira Fabrics - <a href="http://www.camirafabric.com">www.camirafabric.com</a></b>		Focus *	3
24/7+1)	3	Focus Melange *	3
24/7 Flax	3	Gaja Classic *	3
Blazer	3	Gaja C2C	3
Era	3	Go Check (Trevira CS)	3
Mainline Flax	3	Harmony	3
Nexus	3	Select *	3
Oceanic *	3	Step (Trevira CS)	3
Synergy	3	Step Melange (Trevira CS)	3
Urban	3		
Xtreme *	3	<b>Guilford of Maine - <a href="http://www.guilfordofmaine.com">www.guilfordofmaine.com</a></b>	
		Staccato*3)	5
<b>Climatex/Jab - <a href="http://www.climatex.jab.de">www.climatex.jab.de</a></b>		<b>GU - <a href="http://www.gu.no">www.gu.no</a></b>	
Ultra* 2)	3	Amdal	4
		Bardal	3
<b>De Ploeg - <a href="http://www.deploeg.com">www.deploeg.com</a></b>		Gandal +	4
Ploegwool	5	Heidal	3
Stavanger	5	Hemsedal	5
		<b>Hornschuch/Skai - <a href="http://www.skai.com">www.skai.com</a></b>	
<b>Elmo - <a href="http://www.elmoleather.com">www.elmoleather.com</a></b>		Skai Mano-S	3
Elmosoft *	OR		
Elmosoft Piqué *	OR	<b>Krall &amp; Roth - <a href="http://www.krallroth.com">www.krallroth.com</a></b>	
		Shrinx Join* 4)	OR
<b>Fidivi - <a href="http://www.fidivi.com">www.fidivi.com</a></b>		Shrinx Woo l <sup>4)</sup>	OR
Bondai	3		

\* Ej Standardfärger

OR = Price on request (På förfrågan)

<sup>1)</sup> Endast för RH Logic 200/220, RH Secur24 & RH Focus

<sup>2)</sup> Endast för RH Axia, RH Secur24 & RH Focus

<sup>3)</sup> Endast för RH Axia

<sup>4)</sup> Endast för RH Logic Elite, RH Secur24 & RH Focus

<sup>5)</sup> Endast för RH Axia 2.5

**26% rabatt ska dras av på angivna priser**

LEVERANTÖR/KOLLEKTION	PRISGRUPP	LEVERANTÖR/KOLLEKTION	PRISGRUPP
<b>Kvadrat - <a href="http://www.kvadrat.dk">www.kvadrat.dk</a></b>		<b>Oniro - <a href="http://www.oniro.nl">www.oniro.nl</a></b>	
Canvas 2 <sup>1)</sup>	4	Puxx 1 *	3
Clara 2	4	Puxx 2 *	3
Coda 2	OR		
Divina 3	5	<b>Serge Ferrari - <a href="http://www.sergeferrari.com">www.sergeferrari.com</a></b>	
Divina MD	5	Stamskin	4
Divina Melange 3	5		
Fiord 2	4	<b>Spradling - <a href="http://www.spradling.eu">www.spradling.eu</a></b>	
Foss	5	Dolce	4
Hallingdal 65	5	Valencia	3
Melange Nap **	4		
Pro 3 (Trevira CS)	5	<b>Svensson - <a href="http://www.ludvigsvensson.com">www.ludvigsvensson.com</a></b>	
Remix 3 <sup>1)</sup>	4	Khaki (Trevira CS)	3
Re-wool **	3	Moss	5
Rime	5	Step	4
San **	3		
Steelcut 3 *	4	<b>Vescom - <a href="http://www.vescom.com">www.vescom.com</a></b>	
Steelcut Trio 3 *	4	Silica	5
Tonus 4	5	Gamut <sup>2)</sup>	4
Twill Weave *	5	Acton	4
		<b>Wollsdorf - <a href="http://www.wollsdorf.com">www.wollsdorf.com</a></b>	
<b>Nevotex - <a href="http://www.nevotex.se">www.nevotex.se</a></b>		Paloma - Leather	OR
Antistatic Synthetic leather	3		
Illusion *	4		

\* Ej standardfärger

\*\* Ej - curatedfärger

OR = Price on request (På förfrågan)

<sup>1)</sup> Ej tillgänglig för RH Mereo & RH Logic 200/220

<sup>2)</sup> Ej tillgänglig för RH Axia, RH Secur24, RH Focus

26% rabatt ska dras av på angivna priser

# Flokk & Kvadrat Curated Collection

**Flokk & Kvadrat Curated Collection** är en noggran utvald kollektion av tyger och fåger som är utvalda för att tillföra fler val och inspirerande val för kunden. Kollektionen består av fem olika sortiment av tyger i olika färger och texturer - varje med tydlig känsla och uttryck. Tygerna och färgernas mångfald reflekterar design och kvalitet och möter dom tekniska och miljökrav som finns för kontorsinredning och offentliga platser.

För teknisk specefikation, produkt beskrivning och färgöversikt se hemsidan och färgkort.

NOTERA! Det kan finnas vissa tyger i kollektionen som ej är godkända för alla RH stolar, vänligen kontakta vår kundservice för mer information.

## Curated tyger och färger i prisgrupp 3

**Re-Wool:** 128, 198, 448, 458, 558, 568, 628, 648, 718, 758, 768, 858

**San:** 130, 220, 230, 540, 570, 730, 790, 950

## Curated tyger och färger i prisgrupp 4

**Melange Nap:** 111, 171, 191, 211, 241, 371, 411, 521, 651, 751, 911, 951

## Curated tyger och färger i prisgrupp 5:

**Twill Weave:** 190, 280, 430, 530, 780, 940, 990

För mer information vänligen se vår hemsida: [Flokk and Kvadrat curated Collection](#)



**26% rabatt ska dras<sup>66</sup> av på angivna priser**

# Tygåtgång

Tygåtgång för kundtyger: bredd 150 cm (130 cm). OBS! Lägg till för ev. mönsterpassning.

Produkt	1 st	2 st	3 st	4 st	6 st	8 st	10 st	Läder 1 st*
RH Merero 200	70(80) cm	140(160) cm	210(240) cm	270(310) cm	410(470) cm	540(630) cm	670(780) cm	2 m <sup>2</sup>
RH Merero 220	90(100) cm	165(190) cm	245(280) cm	320(370) cm	480(560) cm	630(740) cm	790(920) cm	2,5 m <sup>2</sup>
RH Merero 220 med nackstöd	110(120) cm	185(220) cm	280(300) cm	350(380) cm	530(590) cm	690(760) cm	870(940) cm	2,5 m <sup>2</sup>
RH Merero 300	90(100) cm	165(190) cm	245(280) cm	320(370) cm	480(560) cm	630(740) cm	790(920) cm	2,5 m <sup>2</sup>
RH Extend 100	65(65) cm	105(115) cm	145(165) cm	195(210) cm	300(335) cm	400(440) cm	470(535) cm	2 m <sup>2</sup>
RH Extend 120	65(90) cm	105(140) cm	155(190) cm	215(240) cm	310(370) cm	420(480) cm	530(600) cm	2 m <sup>2</sup>
RH Extend 200	65(65) cm	105(115) cm	145(165) cm	195(210) cm	300(335) cm	400(440) cm	470(535) cm	2 m <sup>2</sup>
RH Extend 220	65(90) cm	105(140) cm	155(190) cm	215(240) cm	310(370) cm	420(480) cm	530(600) cm	2 m <sup>2</sup>
RH Logic 200	80(90) cm	140(150) cm	220(250) cm	300(340) cm	450(500) cm	590(660) cm	730(840) cm	ca 2 m <sup>2</sup>
RH Logic 220	90(115) cm	150(180) cm	210(280) cm	290(360) cm	430(540) cm	580(730) cm	710(920) cm	ca 2 m <sup>2</sup>
RH Logic 300 med nackstöd	80(110) cm	150(170) cm	220(250) cm	300(340) cm	450(500) cm	590(660) cm	730(840) cm	ca 2 m <sup>2</sup>
RH Logic 300 utan nackstöd	80(90) cm	140(150) cm	200(230) cm	260(300) cm	400(440) cm	520(590) cm	650(740) cm	ca 2 m <sup>2</sup>
RH Logic 300 Elegance med nackstöd	100(115) cm	190(220) cm	280(320) cm	380(430) cm	580(650) cm	770(870) cm	950(1080) cm	ca 2,5 m <sup>2</sup>
RH Logic Elegance 300 utan nackstöd	100(110) cm	170(200) cm	250(300) cm	340(400) cm	520(590) cm	700(790) cm	870(1000) cm	ca 2,5 m <sup>2</sup>
RH Logic 400 med nackstöd	90(115) cm	160(190) cm	240(280) cm	320(380) cm	480(560) cm	640(740) cm	790(930) cm	ca 2 m <sup>2</sup>
RH Logic 400 utan nackstöd	90(115) cm	150(180) cm	210(360) cm	290(360) cm	430(540) cm	580(730) cm	710(920) cm	ca 2 m <sup>2</sup>
RH Logic 400 Elegance med nackstöd	110(130) cm	210(260) cm	310(390) cm	420(520) cm	630(760) cm	830(1000) cm	1040(1280) cm	ca 2,5 m <sup>2</sup>
RH Logic 400 Elegance utan nackstöd	110(130) cm	200(260) cm	290(390) cm	380(520) cm	590(760) cm	780(1000) cm	980(1280) cm	ca 2,5 m <sup>2</sup>
RH Activ 200	60(60) cm	90(100) cm	130(150) cm	170(200) cm	250(300) cm	340(390) cm	420(490) cm	1,5 m <sup>2</sup>
RH Activ 220	60(60) cm	100(120) cm	150(170) cm	200(230) cm	290(330) cm	390(450) cm	480(550) cm	1,7 m <sup>2</sup>
RH Activ 202	60(60) cm	100(120) cm	140(170) cm	190(220) cm	270(320) cm	360(430) cm	460(530) cm	1,7 m <sup>2</sup>
RH Activ 222	60(80) cm	110(130) cm	160(180) cm	210(240) cm	310(360) cm	410(480) cm	510(600) cm	1,7 m <sup>2</sup>
RH Support 4501	60(62) cm	85(90) cm	115(130) cm	150(175) cm	220(250) cm	285(340) cm	370(420) cm	1,7 m <sup>2</sup>
RH Support 4511	120(120) cm	120(120) cm	120(120) cm	120(170) cm	210(240) cm	270(300) cm	330(390) cm	
RH Support 4521	60(60) cm	60(95) cm	110(110) cm	110(155) cm	110(215) cm	220(300) cm	220(370) cm	

26% rabatt ska dras <sup>67</sup>av på angivna priser

# Fysiska mått - Arbetsstolar

## FYSISKA MÅTT - ARBETSSTOLAR

Måtten är i mm. Angivna mått är baserade på EN 1335-1

Modell	Sitthöjd (standard 4T NPR)	Sitthöjd (B)	Sitthöjd (4T)	Sitthöjd (A)
RH Logic 200	406-550	480-610	394-526	495-625
RH Logic 220	406-550	480-610	394-526	495-625
RH Logic 200 Elite	426-570	500-630	414-546	515-645
RH Logic 220 Elite	426-570	500-630	414-546	515-645
	Sittdjup	Sitsbredd	Sittdjup skjutbar	Vinkel sits justerbar (grader)
RH Logic 200	477	442	386-484	-15.5°/+8.6°
RH Logic 220	477	442	400-499	-15.5°/+8.6°
	Höjd ryggstöd	Bredd ryggstöd	Ryggstöds höjdjustering	Ryggstöds lutning (grader)
RH Logic 200	518	431	490-588	19°
RH Logic 220	620	433	581-681	21°
	Höjd på armstöd från sits 8L	Höjd på armstöd från sits 8L BS	Diameter på fotkryss	Vikt (kg)
RH Logic 200	199-315	199-315	680	19.9
RH Logic 220	199-315	199-315	680	20.4
RH Logic 200 Elite	179-295	179-295	680	21
RH Logic 220 Elite	179-295	179-295	680	22.8

Modell	Sitthöjd (standard 4Q)	Sitthöjd (B)	Sitthöjd (A)	-
RH Logic 300	410-530	480-610	495-625	-
RH Logic 300 Elite	430-550	500-630	515-645	-
RH Logic 400	410-530	480-610	495-625	-
RH Logic 400 Elite	430-550	500-630	515-645	-
	Sittdjup	Sitsbredd	Sittdjup skjutbar	Vinkel sits justerbar (grader)
RH Logic 300	467	462	384-443	-13.4°/+5.4°
RH Logic 300 Elite	467	462	384-443	-13.4°/+5.4°
RH Logic 400	467	462	384-443	-17.2°/+4.6°
RH Logic 400 Elite	467	462	384-443	-17.2°/+4.6°
	Höjd ryggstöd	Bredd ryggstöd	Ryggstöds höjdjustering	Ryggstöds lutning (grader)
RH Logic 300	510	447	514-592	15.2°
RH Logic 300 Elite	510	447	514-592	15.2°
RH Logic 400	620	447	624-703	15.2°
RH Logic 400 Elite	620	447	624-703	15.2°
	Höjd på armstöd från sits 8E & 8S	Höjd på armstöd från sits 8S XL	Diameter på fotkryss	Vikt (kg)
RH Logic 300	198-299	223-325	660	21
RH Logic 300 Elite	178-279	203-305	660	21
RH Logic 400	198-299	223-325	660	21.8
RH Logic 400 Elite	178-279	203-305	660	21.8

26% rabatt ska dras <sup>68</sup>av på angivna priser

Modell	Sitthöjd (standard 4T NPR)	Sitthöjd (B)	Sitthöjd (4T)	Sitthöjd (A)
RH Mereo 200	395-525	480-610	388-520	495-625
RH Mereo 220	395-525	480-610	388-520	495-625
RH Mereo 300	395-525	480-610	388-520	495-625
	Sittdjup	Sitsbredd	Sittdjup skjutbar	Vinkel sits justerbar (grader)
RH Mereo 200	470	407	398-494	-16°/+7.7°
RH Mereo 220	470	407	397-491	-16°/+7.7°
RH Mereo 300	470	407	394-488	-16°/+7.7°
	Höjd ryggstöd	Bredd ryggstöd	Ryggstödet höjjustering	Ryggstödet lutning (grader)
RH Mereo 200	470	365	432-510	19.8°
RH Mereo 220	630	365	582-657	19.8°
RH Mereo 300	630	442	580-656	19.8°
	Höjd på armstöd från sits 8T	-	Diameter på fotkryss	Vikt (kg)
RH Mereo 200	195-310	-	680	18.4
RH Mereo 220	195-310	-	680	18.9
RH Mereo 300	195-310	-	680	18.9

Modell	Sitthöjd (standard gaspelare 4Q)	Sitthöjd (4P)	-	-
RH Extend 100	420-534	440-550	-	-
RH Extend 200	420-534	440-550	-	-
RH Extend 120	420-534	440-550	-	-
RH Extend 220	420-534	440-550	-	-
	Sittdjup	Sitsbredd	Sitsdjup skjutbar	Vinkel sits justerbar (grader)
RH Extend 100	465	461	400-480	-10°/+3°
RH Extend 200	465	461	400-480	-10°/+3°
RH Extend 120	465	461	400-480	-10°/+3°
RH Extend 220	465	461	400-480	-10°/+3°
	Höjd ryggstöd	Bredd ryggstöd	Ryggstödet höjjustering	Ryggstödet vinkel (grader)
RH Extend 100	510	440	455-535	-
RH Extend 200	510	440	455-535	24°
RH Extend 120	620	440	640-720	-
RH Extend 220	620	440	640-720	24°
	Höjd på armstöd från sits (8E & 8S)	-	Diameter på fotkryss	Vikt (kg)
RH Extend 100	220-297	-	660	19
RH Extend 200	220-297	-	660	19
RH Extend 120	220-297	-	660	19.8
RH Extend 220	220-297	-	660	19.8

26% rabatt ska dras av på angivna priser

Modell	Sitthöjd (B)	Sitthöjd (D)	Sitthöjd (A)	Sitthöjd (4FL)	Sitthöjd (E)
RH Activ 200	392-522 (standard)	590-680	437-573	370-460	600-850
RH Activ 202	392-522 (standard)	590-680	437-573	370-460	600-850
RH Activ 220	392-522 (standard)	590-680	437-573	370-460	600-850
RH Activ 222	392-522 (standard)	590-680	437-573	370-460	600-850
RH Activ 301	-	590-680 (standard)	437-573	-	600-850
RH Activ 302	-	590-680 (standard)	437-573	-	600-850
RH Activ 303	-	590-680 (standard)	437-573	-	600-850
	Sittdjup	Sitsbredd	Sitsdjup skjutbar	Vinkel sits justerbar (grader)	
RH Activ 200	430	440	390-445	- 7°/+6°	
RH Activ 202	460	460	420-475	- 7°/+6°	
RH Activ 220	430	440	390-445	- 7°/+6°	
RH Activ 222	460	460	420-475	- 7°/+6°	
RH Activ 301	430	440	385-435	- 5°/+15°	
RH Activ 302	460	460	390-445	- 5°/+15°	
RH Activ 303	428	450	420-475	- 5°/+5°	
	Höjd ryggstöd	Bredd ryggstöd	-	Ryggstödetts vinkel (grader)	
RH Activ 200	295	370	-	23°	
RH Activ 202	295	370	-	23°	
RH Activ 220	430	370	-	23°	
RH Activ 222	430	370	-	23°	
RH Activ 301	230	280	-	23°	
RH Activ 302	230	280	-	23°	
RH Activ 303	230	280	-	23°	
	Höjd på armstöd från sits (8E & 8S)	-	Diameter på fotkryss	Vikt (kg)	
RH Activ 200	190-290	-	590	13	
RH Activ 202	190-290	-	590	13	
RH Activ 220	190-290	-	590	13.6	
RH Activ 222	190-290	-	590	13.6	
RH Activ 301	-	-	590	13	
RH Activ 302	-	-	590	13	
RH Activ 303	-	-	590	13.6	

Model	Sitthöjd (standard E)	Sitthöjd (B)	Sitthöjd (D)	Sitthöjd (A)	Sitthöjd (4FL)
RH Support 4501	565-810	375-510	485-545	415-545	345-430
RH Support 4511	580-825	390-525	500-680	430-560	360-445
RH Support 4521	656-810	375-510	485-665	415-545	345-430
	Sittdjup	Sitsbredd	Höjd ryggstöd	Bredd ryggstöd	
RH Support 4501	380	410	230	380	
RH Support 4511	-	Ø350	230	380	
RH Support 4521	240	450	230	380	
	-	-	Diameter på fotkryss	Vikt(kg)	
RH Support 4501	-	-	590	10.6	
RH Support 4511	-	-	590	10.5	
RH Support 4521	-	-	590	10.5	

26% rabatt ska dras av på angivna priser

Model	Sitthöjd (standard 4F Logic)	Sitthöjd (gas stem 4B chrome)	-	-
RH Logic 300 ESD	440-560	480-610	-	-
RH Logic 400 ESD	440-560	480-610	-	-
RH Extend 200 ESD	440-560	-	-	-
RH Extend 220 ESD	440-560	-	-	-
	Sittdjup	Sitsbredd	Sits skjutbar	Vinkel sits justerbar (grader)
RH Logic 300 ESD	465	457	384-443	-17.2°/+4.6°
RH Logic 400 ESD	465	457	384-443	-17.2°/+4.6°
RH Extend 200 ESD	465	461	400-480	-10°/+3°
RH Extend 220 ESD	465	461	400-480	-10°/+3°
	Höjd ryggstöd	Bredd ryggstöd	Ryggstödet höjjustering	Ryggstödet lutning (grader)
RH Logic 300 ESD	510	447	514-592	15.2°
RH Logic 400 ESD	620	447	624-703	15.2°
RH Extend 200 ESD	508	444	455-535	24°
RH Extend 220 ESD	623	443	640-720	24°
	Höjd på armstöd från sits (8E ESD)	-	Diameter på fotkryss	Vikt (kg)
RH Logic 300 ESD	198-299	-	660	21°
RH Logic 400 ESD	198-299	-	660	21.8°
RH Extend 200 ESD	220-297	-	660	35°
RH Extend 220 ESD	220-297	-	660	37°

Modell	Sitthöjd (standard B krom)	Sitthöjd (gaspelare E krom)	Sitthöjd (gaspelare D krom)	Sitthöjd (gaspelare A krom)	Sitthöjd (gaspelare 4FL krom)
RH Activ 200 ESD	392-522	605-855	515-690	442-578	375-465
RH Activ 220 ESD	392-522	605-855	515-690	442-578	375-465
RH Activ 222 ESD	392-522	605-855	515-690	442-578	375-465
	Sittdjup	Sitsbredd	Sitsdjup skjutbar	Vinkel sits justerbar (grader)	
RH Activ 200 ESD	430	440	390-445	- 7°/+6°	
RH Activ 220 ESD	430	440	390-445	- 7°/+6°	
RH Activ 222 ESD	460	460	420-475	- 7°/+6°	
	Höjd ryggstöd	Bredd ryggstöd	Ryggstödet höjjustering	Ryggstödet lutning (grader)	
RH Activ 200 ESD	295	370		20°	
RH Activ 220 ESD	430	370		23°	
RH Activ 222 ESD	430	370		23°	
	Höjd på armstöd från sits (8E ESD)	-	Diameter på fotkryss	Vikt (kg)	
RH Activ 200 ESD	190-290	-	590	13	
RH Activ 220 ESD	190-290	-	590	13.6	
RH Activ 222 ESD	190-290	-	590	13.6	

26% rabatt ska dras av på angivna priser <sup>71</sup>



**Seat slide**

<b>Modell</b>	<b>Sitthöjd (standard B krom)</b>	<b>Sitthöjd (gaspelare E krom)</b>	<b>Sitthöjd (gaspelare D krom)</b>	<b>Sitthöjd (gaspelare A krom)</b>	<b>Sitthöjd (gaspelare 4FL krom)</b>
RH Activ ESD Cleanroom 200	392-522	605-855	515-690	442-578	375-465
RH Activ ESD Cleanroom 220	392-522	605-855	515-690	442-578	375-465
	<b>Sittdjup</b>	<b>Sitsbredd</b>	<b>Sitsdjup justerbar</b>	<b>Vinkel sits justerbar (grader)</b>	
RH Activ ESD Cleanroom 200	430	440	390-445	- 7°/+6°	
RH Activ ESD Cleanroom 220	430	440	390-445	-7°/+6°	
	<b>Höjd ryggstöd</b>	<b>Bredd ryggstöd</b>	-	<b>Ryggstödet lutning (grader)</b>	
RH Activ ESD Cleanroom 200	295	370	-	20°	
RH Activ ESD Cleanroom 220	430	370	-	23°	
	<b>Höjd på armstöd från sits (8E ESD)</b>	-	<b>Diameter på fotkryss</b>	<b>Vikt (kg)</b>	
RH Activ ESD Cleanroom 200	190-290	-	590	13	
RH Activ ESD Cleanroom 220	190-290	-	590	13.6	

26% rabatt ska dras av på angivna priser

## RH

Modell	Sitthöjd (standard B svart) (B silver)	Sitthöjd (gaspelare E krom)	Sitthöjd (gaspelare D svart)	Sitthöjd (gaspelare 4FL krom)	Sitthöjd (gaspelare A svart)
RH Activ Cleanroom 200	392-522	605-855	500-680	370-460	437-573
RH Activ Cleanroom 220	392-522	605-855	500-680	370-460	437-573
	<b>Seat depth</b>	<b>Seat width</b>	<b>Seat slide</b>	<b>Seat angle adjustment</b>	
RH Activ Cleanroom 200	430	440	390-445	-7°/+6°	
RH Activ Cleanroom 220	460	460	390-445	-7°/+6°	
	<b>Höjd ryggstöd</b>	<b>Bredd ryggstöd</b>	<b>Ryggstödet höjdjustering</b>	<b>Ryggstödet lutning (grader)</b>	
RH Activ Cleanroom 200	295	370		20°	
RH Activ Cleanroom 220	430	370		23°	
	<b>Höjd på armstöd från sits (8E ESD)</b>	-	<b>Diameter på fotkryss</b>	<b>Vikt (kg)</b>	
RH Activ Cleanroom 200	190-290	-	590	13	
RH Activ Cleanroom 220	190-290	-	590	13.6	

Modell	Sitthöjd (standard ON-4S)	Sitthöjd (gas stem ON-4FZ)	Sitthöjd (gas stem ON-4FH)	
RH Secure24	400-520	440-590	490-640	
RH Secur24 Exclusive	400-520	440-590	490-640	
	<b>Sittbredd</b>	<b>Sitsdjup</b>	<b>Sittdjup skjutbar</b>	<b>Vinkel sits justerbar (grader)</b>
RH Secur24	435	410	140 mm	+4,8° / - 13,9°
RH Secur24 Exclusive	435	410	140 mm	+4,8° / - 13,9°
	<b>Höjd ryggstöd</b>	<b>Bredd ryggstöd</b>	<b>Ryggstödet höjdjustering</b>	<b>Ryggstödet lutning (grader)</b>
RH Secur24	829	481	-	18.4°
RH Secur24 Exclusive	829	481	-	18.4°
	<b>Höjd på armstöd från sits 8SC</b>	<b>Höjd på armstöd från sits 8SC XL</b>	<b>Höjd på armstöd från sits 8Fv</b>	<b>Höjd på armstöd från sits 8H</b>
RH Secur24			247	247
RH Secur24 Exclusive			247	247
			<b>Diameter of base</b>	<b>Weight (kg)</b>
RH Secur24			710	37.6
RH Secur24 Exclusive			710	37.6

Modell	Sitthöjd (standard ON-4FZ)	Sitthöjd (ON-4FH)		
RH Focus	420-555	450-600		
	<b>Sittdjup</b>	<b>Sitsbredd</b>	<b>Sitsdjup skjutbar</b>	<b>Vinkel sits justerbar (grader)</b>
RH Focus	475	468	425-505	-4.9-(+) 11.2°
	<b>Höjd ryggstöd</b>	<b>Bredd ryggstöd</b>	<b>Ryggstödet höjdjustering</b>	<b>Ryggstödet vinkel (grader)</b>
	684	480	-	32.3°
	<b>Höjd på armstöd från sits 8K</b>	<b>Höjd på armstöd från sits 8K XL</b>	<b>Höjd på armstöd från sits 8H</b>	<b>Höjd på armstöd från sits 8F</b>
RH Focus	199-305	199-305		170-325
			<b>Diameter på fotkryss</b>	<b>Vikt (kg)</b>
RH Focus			710	23.9 kg

26% rabatt ska dras av på angivna priser

Modell	Sitthöjd (standard ON-4UZ)	Sitthöjd (ON-4FH)	Sitthöjd (ON-4FEL)	
RH Axia 2.1, 2.2, 2.3, 2.4, 2.5	380-530	450-600	370-450	
	Sittdjup	Sitsbredd	Sittdjup skjutbar	Ryggstödet lutning (grader)
RH Axia 2.1, 2.2, 2.3, 2.4, 2.5	470	490	318-469	+5° / - - 14°
	Höjd ryggstöd	Bredd ryggstöd	Ryggstödet höjjustering	Ryggstödet lutning (grader)
RH Axia 2.1	390	450	170-230	15°
RH Axia 2.2	470	450	170-230	15°
RH Axia 2.3	470	450	170-230	15°
RH Axia 2.4	540	460	170-230	15°
RH Axia 2.5	560	460	170-230	15°
	Höjd på armstöd från sits 8N	Höjd på armstöd från sits 8N XL	Diameter på fotkryss	Vikt (kg)
RH Axia 2.1, 2.2, 2.3, 2.4, 2.5	215-310	215-310	670	19.7 kg

26% rabatt ska dras av på angivna priser

## Tester och Certifikat

En RH stol är byggd för att stå emot stress och för att hålla länge. Alla stolar går därför igenom rigorösa tester och är godkända enligt kända standarder för olika marknader.

PRODUKTFAMILJ	Tekniska certifikat						Miljöcertifikat			
	EN 1335	GS	NPR 1813	BS 5459	ANSI BIFMA	IEC 61340-ESD	Möbelfakta	EPD ISO 14025	GREENGUARD GOLD	Svanen
RH Logic 200/220	x	x	x	x	x		x	x	x	
RH Logic 400/300	x			x		x	x	x	x	x
RH Merro	x	x	x		x		x	x	x	
RH Extend	x	x				x	x	x	x	
RH Activ	x	x		x	x	x	x	x	x	
RH Support						x		x	x	

**NOTERA!** Denna lista är inte en total översikt för RH:s portfölj och dess modeller. För mer information och detaljer vänligen ta kontakt med vår kundservice.

26% rabatt ska dras av på angivna priser <sup>75</sup>

## RH Fast

RH Fast består av våra mest populära stolar. RH Fast Collection erbjuder en leverans på endast fem arbetsdagar från fabrik efter att order blivit lagd. Vänligen lätt till transportdagar.

Du kan lägga till följande tillval på din stol:

- Nackstöd
- Armstöd
- Gaspelare i olika sitthöjder.
- Hjul för mjuka eller hårda golv.

För att säkra din leverans kan du maximalt beställa 10 stolar. För önskemål på större volymer vänligen kontakta oss.

**26% rabatt ska dras<sup>76</sup> av på angivna priser**

Modell		Tyger och färger									
	Art. nr.	Gaja Svart 60999	Paloma Soft Black 56100	Puxx 1 Svart 215816	24/7 WK012	Select Svart 60999	Select Grå 60134				
RH Mereo 200 Silver	8111	x	x			x	x				
RH Mereo 220 Silver	8211	x	x			x	x				
RH Mereo 300 Silver	8311	x	x			x	x				
RH Mereo 200 Svart	8112	x	x			x	x				
RH Mereo 220 Svart	8212	x	x			x	x				
RH Mereo 300 Svart	8312	x	x			x	x				
RH Mereo 200 Silver Grå	8113	x	x			x	x				
RH Mereo 220 Silver Grå	8213	x	x			x	x				
RH Mereo 300 Silver Grå	8313	x	x			x	x				
RH Logic 200	9112										
RH Logic 220	9212										
RH Logic 300	3340	x	x			x	x				
RH Logic 400	3550	x	x			x	x				
RH Logic 400 Elite	3559		x						x		
RH Extend 100	6212								x		
RH Extend 120	6112								x		
RH Extend 200	6211								x		
RH Extend 220	6111								x		
RH Activ 200	2772							x			
RH Activ 220	2872							x			
RH Activ 222	2882							x			
RH Support 4501 (Sadel)	4501							x			

26% rabatt ska dras<sup>77</sup> av på angivna priser



Flokk är marknadsledande inom design, utveckling och produktion av kontorsmöbler i Europa. Vi är stolta ägare av varumärkena HÅG, Offecct, Giroflex, RH, Profim, 9to5 Seating, BMA, RBM, Connection, och Malmstolen. Ett strukturerat fokus på miljö genom flera årtionden har gjort oss till en ledande producent av hållbara möbler.

Vårt huvudkontor är i Oslo. produktionsenheter i Röros (Norge), i Koblenz (Sveits), i Nässjö (Sverige), i Turek (Polen), Huddersfield (UK) och i Hawthorne (USA). I tillägg har vi säljkontor i Norge, Sverige, Danmark, Tyskland, Belgien, Holland, UK, Frankrike, Schweiz, Singapore, USA, Canada, Kina och Australien. Våra produkter säljs i över 80 länder världen över. Mer än 2000 anställda jobbar tillsammans mot Flokks vision: Inspire great work.

#### **Flokk AB**

##### **Showroom Försäljning**

Box 17198 | 104 62 Stockholm  
Rosenlundsgatan 40, trapphus B 3 tr.  
118 53 Stockholm

##### **Showroom & Produktion**

Vallgatan 1 | Box 294 | 571 23 Nässjö  
Tel: 0380-55 53 00  
Email: [order-se@flokk.com](mailto:order-se@flokk.com)  
Web: [www.flokk.com](http://www.flokk.com)

**26% rabatt ska dras av på angivna priser**