

26 % rabatt ska dras av på angivna priser

Statligt Ramavtal - Möbler och inredning

Delområde L- Arbetsstolar

2022



RH - Produktlista nr 3



THULE
MÖBLER

Avtalsnummer: 23.3-8004-18:006

26 % rabatt ska dras av på angivna priser

INNEHÅLL

RH Logic 200/220

RH Logic 300

RH Logic 400

RH Mereo Silver

RH Mereo Black

RH Mereo Silver Grey

RH Extend

RH Activ

RH Activ 300

RH Support

RH Logic 400/300 ESD

RH Extend ESD

RH Activ ESD

RH Support ESD

RH Activ ESD Cleanroom

RH Activ Cleanroom

Standard Fabric & Colour Collection

Extended Fabric & Colour

Collection Flokk & Kvadrat Curated

Collection Tygåtgång





Fysiska mått - Arbetsstolar

RH Fast

26 % rabatt ska dras av på angivna priser

RH Logic 200/220









- Sits bredd: 442 mm, djup 477 mm (skjutbar 100 mm)
- Sitthöjd: 406-550 mm (4TNPR)
- Fotkryss i svartlackad aluminium (5T) och hjul för hårda golv (Ø65 mm)
- Plastfåg: Svart
- Svangpump är standard
- Certifierad enligt : EN 1335-1/2, GS, NPR1813, ANSIBIFMA 5.1, BS5459-2, Möbelfakta, EPD ISO 14025, GREENGUARD Gold

Art.nummer	Grundmodell	Prisgrupp	①	②	③	④	⑤	⑥	⑦	Pris
9112	RH Logic 200 <ul style="list-style-type: none">• Rygg medium: bredd 431 mm, höjd 518 mm• Vikt: 19,9 kg		9 331	9 415	9 510	9 842	10 433	11 476	13 427	
9119	RH Logic Elite 200 <ul style="list-style-type: none">• Rygg medium: bredd 431 mm, höjd 518 mm• 20 mm extra skum i sits och rygg• Sitthöjd: 426-570 mm (4T NPR)• Vikt: 21 kg• Denna modell är testad och godkänd för användning i kontrollrum		10 077	10 168	10 270	10 629	11 267	12 394	14 500	
9212	RH Logic 220 <ul style="list-style-type: none">• Rygg large: bredd 433 mm, höjd 620 mm• Vikt: 20,4 kg		10 250	10 343	10 447	10 813	11 462	12 608	14 751	
9219	RH Logic Elite 220 <ul style="list-style-type: none">• Rygg large: bredd 433 mm, höjd 620 mm• 20 mm extra skum i sits och rygg• Sitthöjd: 426-570 mm (4T NPR)• Vikt: 22 kg• Denna modell är testad och godkänd för användning i kontrollrum		11 070	11 170	11 282	11 678	12 379	13 616	15 931	

26 % rabatt ska dras av på angivna priser

Tillägg för:



740500-2	Nackstöd RH Logic 200/220 i tyg. Justerbart i höjd & djup	725
740550-2	Nackstöd RH Logic 200/220 i skinn. Justerbart i höjd & djup	1089
905013	Klädd baksida rygg	1058
905014	Utan sömmar på rygg och sits	0
905005	Dekorsöm	698
740401-2	Armstöd 8L par. Armstödstopp i svart skinn. Justerbar i höjd, djup, bredd & vridbar. Fr.om. 2019	1832
740404-2	Armstöd 8L BS par (svart). Justerbar i höjd, djup, bredd & vridbar.	1223
740400-2	Armstöd 8L par. Armstödstopp i TPU (svart). Justerbar i höjd, djup, bredd & vridbar. Fr.om. 2019	1187
740462-2	Armstödsfäste 8L svart	519
740259	Klädhängare i svart plast	388
750235	Sits Logic 200 XL	860
750234	Coccyx sits	1425
143201-1A	Gaspelare A Svart	0
143206-3A	Gaspelare B Svart	0
730403-2	Gaspelare 4T Svart	0
740118-3	Fotkryss 5T Blankpolerat - Ø680 mm, 5-armat, blankpolerad aluminium	521
125178	Hjul Ø65 mm, för mjuka golv, svarta (Endast för: 9112, 9212)	0
105000348020	Hjul Ø65 mm, manuellt låsbara	309

Art. nr.	Beskrivning	Tillval	Art. nr.	Beskrivning	Tillval
740500-2	Nackstöd RH Logic 200/220 i tyg. Justerbart i höjd & djup.		905014	Enhetlig klädsel på rygg och sits. Fri från sömmar för ett renare utseende.	
740550-2	Nackstöd RH Logic 200/220 i skinn. Justerbart i höjd & djup.				
740400-2	Armstöd 8L Armstödstopp TPU (svart) Höjd på armstöd över sits 199-315 mm		905005	Dekorsömmar	
740401-2	Armstöd 8L Armstödstopp i skinn (svart) Höjd på armstöd över sits 199-315 mm				
740404-2	Armstöd 8L BS par Armstödstopp i TPU (svart) Höjd på armstöd över sits 199-315 mm Välj för att möta BS5459-2				
750235	Sits XL Bredd 505 mm, djup 490 mm		750234	Coccyx sits	
740259	Klädhängare i svart plast		740118-3	Fotkryss 5T polerad, Ø680 mm, polerad aluminium	
143201-1A	Gaspelare A Svart Sitthöjd 495-625 mm				
143206-3A	Gaspelare B Svart Sitthöjd 480-610 mm				
730403-2	Gaspelare 4T Svart Sitthöjd 394-526 mm				

26 % rabatt ska dras av på angivna priser

RH Logic 300

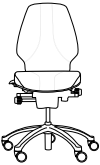
- Sits bredd: 462 mm, djup 467 mm (skjutbar 80 mm)
- Rygg bredd: 447 mm, höjd 510 mm
- Sitthöjd: 410–530 mm (4Q Silver)
- Fotkryss i silver aluminium (5X) och hjul för hårda golv (Ø65 mm)
- Svankpump finns som tillval på denna modell
- Nackstöds-kasset - vid beställning av en RH Logic 300 utan nackstöd kan tillägg göras för nackstöds-kasset för att senare kunna utrusta stolen med nackstöd.
- Certifierad enligt: EN 1335, BS5459-2, Möbelfakta, EPD ISO 14025, GREENGUARD Gold, Svanen

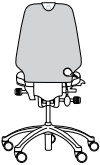
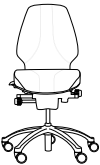
Art.nummer	Grundmodell	Prisgrupp	①	②	③	④	⑤	⑥	⑦	Pris
3340	RH Logic 300 Vikt: 21 kg		9 222	9 305	9 444	9 769	10 327	11 351	13 281	
3343	RH Logic 300 Comfort • Extra stoppning med förbättrad ventilationsförmåga på rygg och sits. • Vikt: 21 kg		10 000	10 087	10 240	10 593	11 198	12 308	14 400	
3347	RH Logic 300 Elegance • Klädd baksida rygg • Vikt: 21 kg		10 137	10 228	10 382	10 739	11 354	12 480	14 602	
3349	RH Logic 300 Elite • 20 mm extra stoppning i sits och rygg med förbättrad ventilationsförmåga. • Sitthöjd: 430–550 mm (4Q silver) • Testad och godkänd för bevakningsarbete • Vikt: 21 kg		10 000	10 087	10 240	10 593	11 198	12 308	14 400	









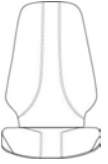

26 % rabatt ska dras av på angivna priser

Tillägg för:

15022	Nackstöd RH Logic 300/400 - Klädsel Tyg/Kundtyg. Ställbart i höjd och djup	776
15032	Nackstöd RH Logic 300/400 - Klädsel Läder. Ställbart i höjd och djup	1166
15041	Nackstöds-kasset - För att kunna komplettera med nackstöd i efterhand, RH Logic 300, RH Extend 100/200	68
905005	Dekorsöm	746
8300130-02	Armstöd 8S par (svart). Ställbara i höjd och bredd, roterbara.	1270
8300230-02	Armstöd 8S XL par (svart). Klädd armstödstopp i svart läder. Ställbara i höjd och bredd, roterbara.	2696
8700130-02	Armstöd 8E par (svart). Ställbara i höjd, bredd och djup.	1331
8700280-02	Armstöd 8E par (svart). Klädd armstödstopp i svart läder. Ställbara i höjd, bredd och djup.	1960
111050-01	Galge	427
150011	Svankstöd	511
750235	XL Sits, bredd 490 mm, djup 505 mm	947
750234	Coccyx sits	1425
750232	Sits i celsius-skum (Endast för: 3340, 3347)	2842
143201-1A	Gaspelare A Svart	0
143201-2A	Gaspelare A Silver	0
143206-3A	Gaspelare B Svart	0
143206-2A	Gaspelare B	0
520001-05	Gaspelare 4Q Svart	0
510013-02	Fotkryss 5X Svart - Ø660 mm, 5-armat, svartlackerad aluminium	0
510013-03	Fotkryss 5X Blankpolerat - Ø660 mm, 5-armat, blankpolerad aluminium	585
125178	Hjul Ø65 mm, för mjuka golv, svarta	82
105000348020	Hjul Ø65 mm, manuellt låsbara	309

NOTERA! För att kunna sätta dit ett nackstöd vid ett senare tillfälle måste man beställa stolen med en nackstöds-kasset.

26 % rabatt ska dras av på angivna priser

Art. nr.	Beskrivning	Tillval	Art. nr.	Beskrivning	Tillval
15022	Nackstöd RH Logic 300/400 i tyg/C.O.M. Justerbar på höjd och djup		905005	Dekorsömmar	
15032	Nackstöd RH Logic 300/400 i skinn. Justerbar på höjd och djup.				
8300130-02	Armstöd 8S par (svart) Höjd på armstöd från sits 198-299 mm		8700130-02	Armstöd 8E pair (svart) Höjd på armstöd från sits 198-299 mm	
	RH Logic 300 Elite Höjd på armstöd från sits 228-329 mm			RH Logic 300 Elite Höjd på armstöd från sits 228-329 mm	
8300230-02	Armstöd 8S XL par (svart). Klädd armstödstopp i svart skinn. Höjd på armstöd från sits 223-325 mm		8700280-02	Armstöd 8E par (svart). Klädd armstödstopp i svart skinn. Höjd på armstöd från sits 198-299 mm	
	RH Logic 300 Elite Höjd på armstöd från sits 253-355 mm			RH Logic 300 Elite Höjd på armstöd från sits 228-329 mm	
111050-01	Klädhängare i svart plast		150011	Svankpump	
750235	Sits XL. Bredd 505 mm, djup 490 mm		750234	Coccyx sits	
143201-1A	Gaspelare A Svart Sitthöjd 495-625 mm		510013-02	Fotkryss 5X Svart, Ø660 mm, svart lackad aluminium	
143201-2A	Gaspelare A Silver Sitthöjd 495-625 mm				
143206-3A	Gaspelare B Svart Sitthöjd 480-610 mm				
143206-2A	Gaspelare B Silver Sitthöjd 480-610 mm		510013-03	Fotkryss 5X Polerad, Ø660 mm, polerad aluminium	
520001-05	Gaspelare 4Q Svart Sitthöjd 410-530 mm				



Bruksanvisningar RH Logic 400/300

Här finner du vår bruksanvisning som visar hur varje unik funktion kan justeras. <https://www.youtube.com/watch?v=vM7s6RymQFs>

26 % rabatt ska dras av på angivna priser

RH Logic 400

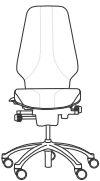
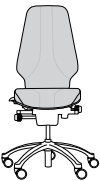
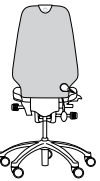
- Sits: bredd 462 mm, djup 467 mm (skjutbar 80 mm)
- Rygg med svankpump: bredd 447 mm, höjd 620 mm
- Sitthöjd: 410-530 mm (4Q Silver)
- Fotkryss i grålackad aluminium (5X) och hjul för hårda golv (Ø65 mm)
- Certifierad enligt: EN 1335, BS5459-2, Möbelfakta, EPD ISO 14025, GREENGUARD Gold, Svanen









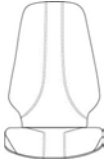

Art.nummer	Grundmodell	Prisgrupp	①	②	③	④	⑤	⑥	⑦	Pris
3550	RH Logic 400 Vikt: 21,8 kg		10 968	11 069	11 232	11 619	12 285	13 501	15 796	
3553	RH Logic 400 Komfort • Extra stoppning med förbättrad ventilationsförmåga • Vikt: 21,8 kg		11 889	11 998	12 177	12 597	13 317	14 636	17 124	
3557	RH Logic 400 Elegans • Med klädd ryggbaksida • Vikt: 21,8 kg		12 123	12 235	12 417	12 845	13 580	14 924	17 461	
3559	RH Logic 400 Elit • 20 mm extra stoppning i rygg och sits med förbättrad ventilationsförmåga • Sitthöjd 430-550 mm (4Q silver) • Testad och godkänd bevakningsarbete • Vikt: 22,8 kg		11 889	11 998	12 177	12 597	13 317	14 636	17 124	

26 % rabatt ska dras av på angivna priser

Tillägg för:

15022	Nackstöd RH Logic 300/400 - Klädsel Tyg/Kundtyg. Ställbart i höjd och djup	776
15032	Nackstöd RH Logic 300/400 - Klädsel Läder. Ställbart i höjd och djup	1 166
905005	Dekorsöm	746
8300130-02	Armstöd 8S par (svart). Ställbara i höjd och bredd, roterbara.	1 270
8300230-02	Armstöd 8S XL par (svart). Klädd armstödstopp i svart läder. Ställbara i höjd och bredd, roterbara.	2 696
8700130-02	Armstöd 8E par (svart). Ställbara i höjd, bredd och djup.	1 331
8700280-02	Armstöd 8E par (svart). Klädd armstödstopp i svart läder. Ställbara i höjd, bredd och djup.	1 960
111050-01	Galge	427
750235	XL Sits, bredd 490 mm, djup 505 mm	947
750234	Coccyx sits	1 425
750232	Sits i celsiuskum (Endast för: 3550, 3557)	2 842
143201-1A	Gaspelare A Svart	0
143201-2A	Gaspelare A Silver	0
143206-3A	Gaspelare B Svart	0
143206-2A	Gaspelare B	0
520001-05	Gaspelare 4Q Svart	0
510013-02	Fotkryss 5X Svart - Ø660 mm, 5-armat, svartlackerad aluminium	0
510013-03	Fotkryss 5X Blankpolerat - Ø660 mm, 5-armat, blankpolerad aluminium	585
125178	Hjul Ø65 mm, för mjuka golv, svarta	82
105000348020	Hjul Ø65 mm, manuellt låsbara	309







26 % rabatt ska dras av på angivna priser

Art. nr.	Beskrivning	Tillval	Art. nr.	Beskrivning	Tillval
15022	Nackstöd RH Logic 300/400 i tyg/C.O.M. Justerbar i höjd och djup		905005	Dekorsömmar	
15032	Nackstöd RH Logic 300/400 i skinn. Justerbar i höjd och djup				
8300130-02	Armstöd 8S par (svart) Höjd på armstöd från sits 198-299 mm		8700130-02	Armstöd 8E par (svart) Höjd på armstöd från sits 198-299 mm	
	RH Logic 400 Elite Höjd på armstöd från sits 228-329 mm			RH Logic 400 Elite Höjd på armstöd från sits 228-329 mm	
8300230-02	Armstöd 8S XL par (svart). Klädd armstödstoppar i svart skinn. Höjd på armstöd från sits 223-325 mm		8700280-02	Armstöd 8E par (svart). Klädd i armstödstoppar i svart skinn. Höjd på armstöd från sits 198-299 mm	
	RH Logic 400 Elite Höjd på armstöd från sits 253-355 mm			RH Logic 400 Elite Höjd på armstöd från sits 228-329 mm	
111050-01	Klädhängare i svart plast		-	Svankpump Standard på alla RH Logic 400 modeller	
750235	Sits XL. Bredd 505 mm, djup 490 mm		750234	Coccyx sits	
143201-1A	Gaspelare A Svart Sitthöjd 495-625 mm		510013-02	Fotkryss 5X Svart, 660 mm, svartlackerad aluminium	
143201-2A	Gaspelare A Silver Sitthöjd 495-625 mm				
143206-3A	Gaspelare B Svart Sitthöjd 480-610 mm		510013-03	Fotkryss 5X Polerad, 660 mm, polerad aluminium	
143206-2A	Gaspelare B Silver Sitthöjd 480-610 mm				
520001-05	Gaspelare 4Q Svart Sitthöjd 410-530 mm				

Bruksanvisning RH Logic 400/300

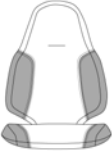
Här finner du vår bruksanvisning som visar hur varje unik funktion kan justeras. <https://www.youtube.com/watch?v=vM7s6RymQFs>

26 % rabatt ska dras av på angivna priser

Art. nr.	Beskrivning	Tillval	Art. nr.	Beskrivning	Tillval
730006-1	Nackstöd RH Mereo i tyg/C.O.M Silver. (enbart 8211, 8311) Justerbar i höjd, djup och vinkel		905005	Dekorsömmar	
730016-1	Nackstöd RH Mereo i skinn Silver. (enbart för 8211, 8311) Justerbar i höjd, djup och vinkel				
730019-1	Armstöd 8T par Silver. Höjd på armstöd från sits 195-310 mm		905008	RH Mereo Duo. Kombination av två tyger.	
730014-1	Klädhängare i silvermetall (enbart för 8211, 8311, 8213, 8313)		730015-1	Klädhängare i silvermetall (enbart för 8211, 8311, 8213, 8313)	
143201-2A	Gaspelare A Silver Sitthöjd 495-625 mm		740118-3	Fotkryss 5T Polerad, Ø680 mm, polerad aluminium	
143206-2A	Gaspelare B Silver Sitthöjd 480-610 mm				
730403-1	Gaspelare 4T Silver Sitthöjd 388-520 mm				

Bruksanvisning RH Mereo

Här finner du vår bruksanvisning som visar hur varje unik funktion kan justeras. <https://www.youtube.com/watch?v=rN2R1H-6ZIk>

26 % rabatt ska dras av på angivna priser

Art. nr.	Beskrivning	Tillval	Art. nr.	Beskrivning	Tillval
730006-2	Nackstöd RH Mereo i tyg/C.O.M Svart (enbart för 8212, 8312). Justerbar i höjd, djup och vinkel.		905005	Dekorsöm	
730016-2	Nackstöd RH Mereo i skinn, svart (enbart för 8212, 8312). Justerbar i höjd, djup och vinkel.				
730019-2	Armstöd 8T par Svart. Höjd på armstöd över sits 195-310 mm		905008	RH Mereo Duo. Kombination av två tyger	
730014-2	Klädhängare i svart metall (enbart till 8212, 8312)		730015-2	Klädhängare i svart metall (enbart för 8212, 8312)	
143201-1A	Gaspelare A Svart Sitthöjd 495-625 mm		740118-3	Fotkryss 5T Polerad , Ø680 mm, polerad aluminium	
143206-3A	Gaspelare B Svart Seat height 480-610 mm				
730403-2	Gaspelare 4T Svart Sitthöjd 388-520 mm				

Bruksanvisning RH Mereo

Här finner du vår bruksanvisning som visar hur varje unik funktion kan justeras. <https://www.youtube.com/watch?v=rN2R1H-6ZIk>

26 % rabatt ska dras av på angivna priser

RH Mereo Silver Grey

- Sits: bredd 407 mm, djup 470 mm (skjutbar 100 mm)
- Sitthöjd: 395-525 mm (4TNPR Silver)
- Fotkryss i silverlackad aluminium (5T) och hjul för hårda golv (Ø65 mm)
- Plastfärg: Grå
- Certifierad enligt : EN 1335, GS, NPR 1813, ANSI/BIFMA 5X-1, Möbelfakta, EPD ISO 14025, GREENGUARD Gold

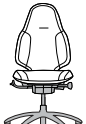
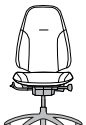
Art.nummer	Grundmodell	Prisgrupp	①	②	③	④	⑤	⑥	⑦	Pris
8113	RH Mereo 200 Silver Grey • Rygg medium: bredd 365 mm, höjd 470 mm • Vikt: 18,4 kg		6 780	6 842	6 944	7 183	7 630	8 346	9 765	
8213	RH Mereo 220 Silver Grey • Rygg large: bredd 365 mm, höjd 630 mm • Vikt: 18,9 kg		7 230	7 294	7 404	7 641	8 097	8 900	10 413	
8313	RH Mereo 300 Silver Grey • Rygg large: bredd 400 mm, höjd 630 mm • Vikt: 18,9 kg		7 355	7 490	7 497	7 757	8 225	9 051	10 590	
Tillägg för:										
730006-3	Nackstöd RH MereoTyg/Kundtyg Silver Grey (Endast för: 8213, 8313)									890
730016-3	Nackstöd - Klädsel Läder (Endast för: 8213, 8313) RH Mereo silver/ grey									1088
905005	Dekorsöm									657
905008	RH Mereo Duo									657
730019-3	Armstöd 8T, par (silver grå) - Ställbara i höjd, bredd och djup, samt vridbara.(stol lev efter 1/1 -2019)									1 183
730030-3	Mereo armstödstravers - silver grå. Komplettering möjlig på stol lev efter 1/1 -2019									525
730014-1	Klädkrok. Silver (Bara för modell: 8211, 8311, 8213, 8313)									154
730015-1	Galge. Silver (Bara för modell: 8211, 8311, 8213, 8313)									446
143201-2A	Gaspelare A Silver									0
143206-2A	Gaspelare B Silver									0
730403-1	Gaspelare 4T Silver									0
740118-3	Fotkryss 5T Blankpolerat - Ø680 mm, 5-armat, blankpolerad aluminium									520
125178	Hjul Ø65 mm, för mjuka golv, svarta									82
125177-D	Hjul Ø65 mm, mjuka hjul till hårda golv, gråa									0
105000348020	Hjul Ø65 mm, manuellt låsbara									309
XL Sits, bredd 492 mm, djup 520 mm, tillgänglig från Q1 2022										947

26 % rabatt ska dras av på angivna priser

Art. nr.	Beskrivning	Tillval	Art. nr.	Beskrivning	Tillval
730006-3	Nackstöd RH Mereo i tyg/C.O.M Silver Grey (enbart till 8213, 8313). Justerbar i höjd, djup och vinkel.		905005	Dekorsömmar	
730016-3	Nackstöd RH Mereo i skinn Silver Grey (enbart till 8213, 8313). Justerbar i höjd, djup och vinkel.				
730019-3	Armstöd 8T par Silver Grey. Höjd på armstöd från sits 195-310 mm		905008	RH Mereo Duo. Kombination av två tyger	
730014-1	Klädhängare i silvermetall (enbart till 8213, 8313)		730015-1	Klädhängare i silvermetall (enbart till 8213, 8313)	
143201-2A	Gaspelare A Silver Sitthöjd 495-625 mm		740118-3	Fotkryss 5T Polerad, Ø680 mm, polerad aluminium	
143206-2A	Gaspelare B Silver Sitthöjd 480-610 mm				
730403-1	Gaspelare 4T Silver Sitthöjd 388-520 mm				





Bruksanvisning RH Mereo

Här finner du vår bruksanvisning som visar hur varje unik funktion kan justeras. <https://www.youtube.com/watch?v=rN2R1H-6ZIk>

26 % rabatt ska dras av på angivna priser

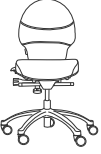
RH Extend

- Sits: bredd 461 mm, djup 465 mm (skjutbar 80 mm)
- Sitthöjd: 420-534 mm (4Q Silver)
- Fotkryss i silverlackad aluminium (5X) och hjul för hårda golv (Ø65 mm)
- Certifierad enligt: EN 1335, GS, BS 5459/2, Möbelfakta, EPD ISO 14025, GREENGUARD Gold

Art.nummer	Grundmodell	Prisgrupp	①	②	③	④	⑤	⑥	⑦	Pris
6111	RH Extend 100 <ul style="list-style-type: none">• Rygg medium: bredd 440 mm, höjd 510 mm• Vikt: 19 kg		6 603	6 664	6 761	6 995	7 395	8 128	9 510	
6211	RH Extend 120 <ul style="list-style-type: none">• Rygg medium: bredd 440 mm, höjd 620 mm• Vikt: 19,8 kg		7 092	7 158	7 264	7 515	7 944	8 732	10 216	
6112	RH Extend 200 <ul style="list-style-type: none">• Separat justerbar ryggvinkel• Rygg large: bredd 440 mm, höjd 510 mm• Vikt: 19 kg		8 018	8 091	8 214	8 496	8 981	9 873	11 551	
6212	RH Extend 220 <ul style="list-style-type: none">• Separat justerbar ryggvinkel• Rygg large: bredd 440 mm, höjd 620 mm• Vikt: 19,8 kg		8 509	8 587	8 715	9 015	9 530	10 474	12 255	









26 % rabatt ska dras av på angivna priser

Tillägg för:

100023	Nackstöd RH Extend - Ställbart i höjd och djup, klädsel Xtreme 009 svart	1 198
100023-01	Nackstöd RH Extend - Klädsel Tyg/Kundtyg. Ställbart i höjd och djup	1 501
100023-02	Nackstöd RH Extend - Klädsel Läder. Ställbart i höjd och djup	1 615
15041	Nackstöds-kassett - För att kunna komplettera med nackstöd i efterhand, RH Logic 300, RH Extend 100/200	68
750236	Sits XL - 490mm bredd - 505 mm djup	839
905005	Dekorsöm	746
	Enhetlig klädsel rygg	663
	Enhetlig klädsel sits	663
8300130-02	Armstöd 8S par (svart). Ställbara i höjd och bredd, roterbara.	1 270
8700130-02	Armstöd 8E par (svart). Ställbara i höjd, bredd och djup.	1 331
8700280-02	Armstöd 8E par (svart). Klädd armstödstopp i svart läder. Ställbara i höjd, bredd och djup.	1 960
111050-01	Galge	427
520011-05	Gospelare 4P Svart	0
520011	Gospelare 4P Silver	0
520001-05	Gospelare 4Q Svart	0
510013-02	Fotkryss 5X Svart - Ø660 mm, 5-armat, svartlackerad aluminium	0
125178	Hjul Ø65 mm, för mjuka golv, svarta	82
510013-03	Fotkryss 5X Blankpolerat - Ø660 mm, 5-armat, blankpolerat aluminium	585

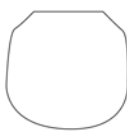
NOTERA! För att kunna sätta dit ett nackstöd vid ett senare tillfälle måste man beställa stolen med en nackstöds-kassett. Endast för RH Extend 100 och 200.

26 % rabatt ska dras av på angivna priser

Art. nr.	Beskrivning	Tillval	Art. nr.	Beskrivning	Tillval
100023	Nackstöd RH Extend. Klädsel Xtreme 009. Justerbar i höjd och djup.		905005	Dekorsömmar	
100023-01	Nackstöd RH Extend i tyg/C.O.M. Justerbar i höjd och djup.				
100023-02	Nackstöd RH Extend i skinn. Justerbar i höjd och djup.				
8300130-02	Armstöd 8S par (svart). Justerbar i höjd, bredd och roterbara. Höjd på armstöd från sits 220-297 mm		8700130-02	Armstöd 8E par (svart). Justerbar i höjd, djup och bredd. Höjd på armstöd från sits 220-297 mm	
111050-01	Klädhängare i svart plast		8700280-02	Armstöd 8E par (svart). Klädd i armstödstopp i svart skinn. Justerbar i höjd, djup och bredd. Höjd på armstöd från sits 220-297 mm	
750236	Sits XL. Bredd 490 mm, djup 505 mm		-	Enhetlig klädsel på rygg. Klädsel utan svart kontrasttyg på ryggen för ett renare uttryck.	
			-	Enhetlig klädsel på sits Klädsel utan svart kontrasttyg på sitsen för ett renare uttryck. .	
520011-05	Gaspelare 4P Svart Sitthöjd 440-550 mm		510013-02	Fotkryss 5X Svart, Ø660 mm, svartlackerad aluminium	
520011	Gaspelare 4P Silver Sitthöjd 440-550 mm		510013-03	Fotkryss 5X Polerad, Ø660 mm, polerad aluminium	
520001-05	Gaspelare 4Q Svart Sitthöjd 420-534 mm				





Bruksanvisningar RH Extend

Här finner du vår bruksanvisning som visar hur varje unik funktion kan justeras. <https://www.youtube.com/watch?v=0F0aJG1JbdI>

26 % rabatt ska dras av på angivna priser

RH Activ

- Sitthöjd: 392-522 mm (B Svart)
- Fotkryss i svartlackerad aluminium (5F) och hjul för hårda golv (Ø50 mm)
- Certifierad enligt : EN 1335, BS5459, Möbelfakta, EPD ISO 14025, GREENGUARD Gold

Art.nummer	Grundmodell	Prisgrupp	①	②	③	④	⑤	⑥	⑦	Pris
2772	RH Activ 200 <ul style="list-style-type: none">• Rygg medium: bredd 370 mm, höjd 295 mm• Sits medium: bredd 440 mm, djup 430 mm (skjutbar 55 mm)• Vikt: 13 kg		4933	4978	5054	5227	5526	6074	7107	
2872	RH Activ 220 <ul style="list-style-type: none">• Rygg large: bredd 370 mm, höjd 430 mm• Sits medium: bredd 440 mm, djup 430 mm (skjutbar 55 mm)• Vikt: 13,6 kg		5272	5319	5398	5586	5904	6490	7593	
2782	RH Activ 202 <ul style="list-style-type: none">• Rygg medium: bredd 370 mm, höjd 295 mm• Sits large: bredd 460 mm, djup 460 mm (skjutbar 55 mm)• Vikt: 13 kg		5214	5261	5340	5525	5842	6420	7511	
2882	RH Activ 222 <ul style="list-style-type: none">• Rygg large: bredd 370 mm, höjd 430 mm• Sits large: bredd 460 mm, djup 460 mm (skjutbar 55 mm)• Vikt: 13,6 kg		5557	5607	5691	5888	6225	6843	8006	

26 % rabatt ska dras av på angivna priser











Tillägg för:

8300130-02	Armstöd 8S par (svart). Ställbara i höjd och bredd, roterbara.	1270
8700130-02	Armstöd 8E par (svart). Ställbara i höjd, bredd och djup.	1331
8700280-02	Armstöd 8E par (svart). Klädd armstödstopp i svart läder. Ställbara i höjd, bredd och djup.	1960
99561	Förstärkt rygg - överdel (svart läder)	309
99560	Förstärkt sits - framkant (svart läder)	309
200020	Kassasits medium (30 mm extra stoppning)	469
63100-01	Fotring 6F Svart - Ø455 mm	682
143201-1A	Gaspelare A Svart	0
143201-2A	Gaspelare A Silver	0
143206-2A	Gaspelare B Silver	0
143202-3A	Gaspelare D Svart	55
143202-2A	Gaspelare D Silver	55
143204-3A	Gaspelare E Svart	178
143204-2A	Gaspelare E Silver	178
42000-1	Gaspelare 4FL Svart	0
510016-01	Fotkryss 5F Silver - Ø590 mm	0
510016-03	Fotkryss 5F Blankpolerat - Ø590 mm	684
510015-02	Fotkryss 5G Svart - Ø630 mm	144
510015-01	Fotkryss 5G Silver - Ø630 mm	144
510015-03	Fotkryss 5G Blankpolerat - Ø630 mm	830
56400	Fotkryss 5N - Ø540 mm, förkromat stål. Endast till hjul 7HN, 7D eller 7G. Ökar sitthöjden med 25 mm	242
125104	Hjul Ø50 mm, för mjuka golv, svarta	82
7110050	Hjul Ø50 mm 7D, för mjuka golv. Passar endast till fotkryss 5N	0
71400	Hjul Ø50 mm 7G, med automatisk låsning vid belastning	224
7110060	Hjul Ø50 mm 7HN, för hårda golv. Passar endast till fotkryss 5N	0
71810	Glidknapp 7K - Av plast	0

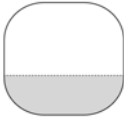
NOTERA!

- RH Activ 220/222 med gaspelare D eller E kan bara kombineras med fotkryss 5G.
- Fotkryss 5N är bara godkänd till RH Activ 200/202 med gaspelare 4FL eller B.

26 % rabatt ska dras av på angivna priser

Art. nr.	Beskrivning	Tillval	Art. nr.	Beskrivning	Tillval
8300130-02	Armstöd 8S par (svart). Justerbar i höjd, bredd och roterbar. Höjd på armstöd från sits 190-290 mm		8700130-02	Armstöd 8E par (svart). Justerbar i höjd, djup och bredd. Höjd på armstöd från sits 190-290 mm	
200020	Kassasits medium (30 mm extra stoppning)		8700280-02	Armstöd 8E par (svart). Klädd armstödstopp i svart skinn. Justerbar i höjd, djup och bredd. Höjd på armstöd från sits 190-290 mm	
99561	Förstärkt rygg - överdel (svart skinn)		99560	Förstärkt sits - framkant (svart skinn)	
63100-01	Fotring 6F, svart, Ø455 mm		71810	Glidknapp i plast - 7K	
143201-1A	Gaspelare A Svart Sitthöjd 437-573 mm		510016-01	Fotkryss 5F Silver, Ø590 mm, silverlackad aluminium	
143201-2A	Gaspelare A Silver Sitthöjd 437-573 mm		510016-03	Fotkryss 5F Polerad, Ø590 mm, polerad aluminium	
143206-2A	Gaspelare B Silver Sitthöjd 392-522 mm		510015-02	Fotkryss 5G Svart, Ø630 mm, svartlackad aluminium	
143202-3A	Gaspelare D Svart Seat height 590-680 mm		510015-01	Fotkryss 5G Silver, Ø630 mm, silverlackad aluminium	
143202-2A	Gaspelare D Silver Sitthöjd 590-680 mm		510015-03	Fotkryss 5G Polerad, Ø630 mm, polerad aluminium	
143204-3A	Gaspelare E Svart Sitthöjd 600-850 mm		56400	Fotkryss 5N - Ø540 mm, polerad stål	
143204-2A	Gaspelare E Silver Sitthöjd 600-850 mm				
42000-1	Gaspelare 4FL Svart Sitthöjd 370-460 mm				



Bruksanvisning RH Activ

Här finner du vår bruksanvisning som visar hur varje unik funktion kan justeras. <https://www.youtube.com/watch?v=hexc6goUiM4>

26 % rabatt ska dras av på angivna priser

RH Activ 300







- Sitthöjd: 500-680 mm (D Grå)
- Rygg: bredd 280 mm, 230 höjd mm
- Alla metalldelar lackerade i mörkgrå (RAL 7024), Alla plastdetaljer är mörkgrå (MT 11310)
- Fotkryss lackerad i mörkgrå aluminium (5F) och hjul med automatisk låsning vid belastning (50mm)
- Certifierad enligt: Ansi/Bifma, GS

Art.nummer	Grundmodell	Prisgrupp	①	②	③	④	⑤	⑥	⑦	Pris
2678	RH Activ 301 • Sits medium: bredd 440 mm, djup 430 mm (skjutbar 50 mm) • Vikt: 13 kg		7 287	7 352	7 462	7 719	8 160	8 969	10 494	
2688	RH Activ 302 • Sits large: bredd 460 mm, djup 460 mm (skjutbar 50 mm) • Vikt: 13,6 kg		7 538	7 607	7 720	7 987	8 444	9 281	10 859	
2668-01	RH Activ 303 • Sits kassa: bredd 450 mm, djup 428 mm (extra stoppning, 30 mm) (skjutbar 50 mm) • Sitthöjd: 515-700 mm • Vikt: 13 kg		7 824	7 896	8 014	8 289	8 762	9 632	11 269	
Tillägg för:										
99561	Förstärkt rygg - överdel (svart läder)									309
99560	Förstärkt sits - framkant (svart läder)									309
63100-01	Fotring 6F Svart - Ø455 mm									682
143201-7024	Gaspelare A, grå									0
143204-3A	Gaspelare E Svart									178
510016-03	Fotkryss 5F Blankpolerat - Ø590 mm									684
510015-02	Fotkryss 5G Svart - Ø630 mm									144
510015-03	Fotkryss 5G Blankpolerat - Ø630 mm									830
125108	Hjul Ø50 mm, för hårda golv, svarta									0
125104	Hjul Ø50 mm, för mjuka golv, svarta									0
71810	Glidknapp 7K - Av plast									0

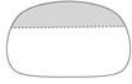
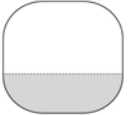
NOTERA!

RH Activ 301, 302, 303 med gaspelare E kan endast användas med fotkryss 5G.







26 % rabatt ska dras av på angivna priser

Art. nr	Beskrivning	Tillval	Art. nr	Beskrivning	Tillval
99561	Förstärkt rygg - överdel (svart skinn)		99560	Förstärkt sits - framkant (svart skinn)	
63100-01	Fotring 6F, svart, Ø455 mm		71810	Gladknipp i plast - 7K	
143201-7024	Gaspelare A Grå (RAL 7024) Sitthöjd 437-573 mm		510016-03	Fotkryss 5F Polerad, Ø590 mm, polerad aluminium	
143204-3A	Gaspelare E Svart Sitthöjd 600-850 mm		510015-02	Fotkryss 5G Svart, Ø630 mm, svartlackerad aluminium	
			510015-03	Fotkryss 5G Polerad, Ø630 mm, polerad aluminium	





26 % rabatt ska dras av på angivna priser

RH Support

- Fotkryss i svartlackerad aluminium (5F- Ø590 mm) och glidknappar (7K)
- Certifierad enligt: EPD ISO 14025, GREENGUARD Gold

Art.nummer	Grundmodell	Prisgrupp	①	②	③	④	⑤	⑥	⑦	Pris
4501	RH Support 4501 <ul style="list-style-type: none">• Rygg RH17: bredd 380 mm, höjd 230 mm• Sits RH8 Sadel: bredd 410 mm, djup 380 mm• Mekanism: 3G• Sitthöjd: 565-810 mm (E Svart)• Vikt: 10,6 kg		5002	5047	5124	5298	5601	6158	7205	
4502	RH Support 4502 <ul style="list-style-type: none">• Sits RH8 Sadel: bredd 410 mm, djup 380 mm• Mekanism: 3H• Sitthöjd: 565-810 mm (E Svart)• Vikt: 5,7 kg		3652	3686	3740	3871	4090	4495	5259	
4503	RH Support 4503 <ul style="list-style-type: none">• Sits RH8 Sadel: bredd 410 mm, djup 380 mm• Mekanism: 3I• Sitthöjd: 540-785 mm (E Svart)• Vikt: 5,7 kg		3059	3085	3133	3238	3423	3764	4404	
4511	RH Support 4511 <ul style="list-style-type: none">• Rygg RH17: bredd 380 mm, höjd 230 mm• Sits RH9 Taburet: Ø350 mm• Mekanism: 3G• Sitthöjd: 580-825 mm (E Svart)• Vikt: 10,5 kg		4840	4884	4959	5129	5421	5961	6974	
4512	RH Support 4512 <ul style="list-style-type: none">• RH9 Taburet: Ø350 mm• Mekanism: 3H• Sitthöjd: 580-825 mm (E Svart)• Vikt: 5,7 kg		3491	3522	3575	3697	3909	4298	5029	
4513	RH Support 4513 <ul style="list-style-type: none">• Sits RH9 Taburet: Ø350 mm• Mekanism: 3I• Sitthöjd: 555-800 mm (E Svart)• Vikt: 5,7 kg		2897	2922	2967	3068	3244	3566	4172	
4521	RH Support 4521 <ul style="list-style-type: none">• Rygg RH17: bredd 380 mm, höjd 230 mm• Sits RH7 Limpan: bredd 450 mm, djup 240 mm• Mekanism: 3G• Sitthöjd: 565-810 mm (E Svart)• Vikt: 10,5 kg		4808	4854	4927	5095	5388	5921	6928	

26 % rabatt ska dras av på angivna priser

Artn. nr	Beskrivning	Tillval	Sitthöjd 4501, 4521, 4502, 4522	Sitthöjd 4511, 4545, 4512	Sitthöjd 4503, 4523	Sitthöjd 4513	
143201-1A	Gaspelare A Svart		415-545 mm	430-560 mm	390-520 mm	405-535 mm	
143201-2A	Gaspelare A Silver		415-545 mm	430-560 mm	390-520 mm	405-535 mm	
143206-3A	Gaspelare B Svart		375-510 mm	390-525 mm	350-485 mm	365-500 mm	
143206-2A	Gaspelare B Silver		375-510 mm	390-525 mm	350-485 mm	365-500 mm	
143202-3A	Gaspelare D Svart		485-665 mm	500-680 mm	460-640 mm	475-655 mm	
143202-2A	Gaspelare D Silver		485-665 mm	500-680 mm	460-640 mm	475-655 mm	
143204-2A	Gaspelare E Silver		565-810 mm	580-825 mm	540-785 mm	555-800 mm	
42000-1	Gaspelare 4FL Svart		345-430 mm	360-445 mm	320-405 mm	335-420 mm	
63100-01	Fotring 6F, Svart , Ø455 mm						
510016-01	Fotkryss 5F Silver, Ø590 mm, silverlackad aluminium						
510016-03	Fotkryss 5F Polerad, Ø590 mm, polerad aluminium						
510015-02	Fotkryss 5G Svart , Ø630 mm, svartlackerad aluminium						
510015-01	Fotkryss 5G Silver, Ø630 mm, silverlackerad aluminium						
510015-03	Fotkryss 5G Polerad, Ø630 mm, polerad aluminium						
56400	Fotkryss 5N - Ø540 mm, förkromat stål, Endast till hjul 7HN, 7D eller 7G. Ökad sitthöjd med 25 mm.						



Bruksanvisning RH Support

Här finner du vår bruksanvisning som visar hur varje unik funktion kan justeras. <https://www.youtube.com/watch?v=DJDUiSFiy9s>

26 % rabatt ska dras av på angivna priser



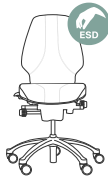

RH Logic 400/300 ESD

- Sits: bredd 457 mm, djup 465 mm (skjutbar 80 mm)
- Sitthöjd: 440-560 mm (4F Logic)
- Fotkryss i svartlackerad aluminium (5X svart) och lätttrullande ESD hjul 7FM (metall)
- Klädd baksida rygg
- Klädsel i Global ESD eller svart antistatisk vävplast.
- Certifierad enligt : EN 1335, BS5459, Möbelfakta, EPD ISO 14025, Sanen, GREENGUARD Gold , IEC 61340 (ESD)

Art.nummer	Grundmodell	Prisgrupp	Pris
3346	RH Logic 300 ESD • Rygg: bredd 447 mm, höjd 510 mm • Vikt: 21 kg		12 272
3556	RH Logic 400 ESD • Rygg med svankpump : bredd 447 mm, höjd 620 mm • Vikt: 21,8 kg		14 143

Tillägg för:

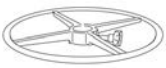
8700420	Armstöd 8E ESD par. Ställbara i höjd, bredd och djup.	1 705
150011	Svankstöd (Endast för: 3346)	511
520020-03	Gaspelare B Krom	0
510013-03	Fotkryss 5X Blankpolerat - Ø660 mm, 5-armat, blankpolerad aluminium	585
125115	Hjul antistatiska, för hårda golv, Ø50 mm ESD	- 233
63100-01	Fotring 6F Svart - Ø455 mm	682

Art. nr.	Beskrivning	Tillval	Art. nr.	Beskrivning	Tillval
8700420	Armstöd 8E ESD par (svart). Justerbar i höjd, djup och bredd. Höjd på armstöd från sits 198-299 mm		150011	Svankpump (endast för: 3346)	
63100-01	Fotring 6F, svart, Ø455 mm		510013-03	Fotkryss 5X Polerad, Ø660 mm, polerad aluminium	
520020-03	Gaspelare B (krom) Sitthöjd 480-610 mm				



Bruksanvisning RH Logic 400/300

Här finner du vår bruksanvisning som visar hur varje unik funktion kan justeras. <https://www.youtube.com/watch?v=vM7s6RymQFs>

26 % rabatt ska dras av på angivna priser



RH Extend ESD

- Sits: bredd 461 mm, djup 465 mm (skjutbar 80 mm)
- Sitthöjd: 440-560 mm (4F Logic)
- Fotkryss i svartlackad aluminium (5X svart) och lätttrullande ESD hjul 7FM (metall)
- Klädd baksida rygg
- Klädsel i Global ESD eller svart antistatisk svart
- Certifierad enligt : EN 1335, GS, BS 5459/2, Möbelfakta, EPD ISO 14025, GREENGUARD Gold , IEC 61340 (ESD)

Art.nummer	Grundmodell	Prisgrupp	Pris
6116	RH Extend 200 ESD • Rygg medium: bredd 440 mm, höjd 510 mm • Vikt: 19 kg		9 920
6216	RH Extend 220 ESD • Rygg large: width 440 mm, height 620 mm • Vikt: 19,8 kg		10 689

Tillägg för:

8700420	Armstöd 8E ESD par. Ställbara i höjd, bredd och djup.	1 705
510013-03	Fotkryss 5X Blankpolerat - Ø660 mm, 5-armat, blankpolerad aluminium	585
125115	Hjul antistatiska, för hårda golv, Ø50 mm ESD	-233

Art. nr.	Beskrivning	Tillval	Art. nr.	Beskrivning	Tillval
8700420	Armstöd 8E ESD par (svart). Justerbar i höjd, djup och bredd. Höjd på armstöd över sits 220-370 mm		510013-03	Fotkryss 5X Polerad, Ø660 mm, polerad aluminium	



Bruksanvisning RH Extend

Här finner du vår bruksanvisning som visar hur varje unik funktion kan justeras. <https://www.youtube.com/watch?v=0F0aJG1JbdI>

26 % rabatt ska dras av på angivna priser





RH Activ ESD

- Sitthöjd: 392-522 mm (B krom)
- Fotkryss i svartlackaerd (5F) och lätttrullande ESD hjul 7FM (metall)
- Klädsel i Global ESD eller svart antistatisk vävplast
- Certifierad enligt: EN 1335, BS5459, Möbelfakta, EPD ISO 14025, GREENGUARD Gold , IEC 61340 (ESD)

Art.nummer	Grundmodell	Prisgrupp	Pris
2776	<p>RH Activ 200 ESD</p> <ul style="list-style-type: none">• Rygg medium ESD: bredd 370 mm, höjd 295 mm• Sits medium: bredd 440 mm, djup 430 mm (skjutbar 55 mm)• Vikt: 13 kg		6 623
2876	<p>RH Activ 220 ESD</p> <ul style="list-style-type: none">• Rygg large ESD: bredd 370 mm, höjd 430 mm• Sits medium: bredd 440 mm, djup 430 mm (skjutbar 55 mm)• Vikt: 13,6 kg		7 013
2886	<p>RH Activ 222 ESD</p> <ul style="list-style-type: none">• Rygg large ESD: bredd 370 mm, höjd 430 mm• Sits large: bredd 460 mm, djup 460 mm (skjutbar 55 mm)• Vikt: 13,6 kg		7 300
Tillägg för:			
8700420	Armstöd 8E ESD par. Ställbara i höjd, bredd och djup.		1 705
520019	Gaspelare A Krom		0
520021	Gaspelare D Krom		55
520022	Gaspelare E Krom		178
42000	Gaspelare 4FL Krom		0
63100-01	Fotring 6F Svart - Ø455 mm		682
510016-03	Fotkryss 5F Blankpolerat - Ø590 mm		684
510015-02	Fotkryss 5G Svart - Ø630 mm		144
510015-03	Fotkryss 5G Blankpolerat - Ø630 mm		830
125115	Hjul antistatiska, för hårda golv, Ø50 mm ESD		-224

NOTERA! RH Activ 220/222 ESD med gaspelare D eller E går endast att kombinera med fotkryss 5G

26 % rabatt ska dras av på angivna priser

Art. nr.	Beskrivning	Tillval	Art. nr.	Beskrivning	Tillval
8700420	Armstöd 8E ESD par (svart). Justerbar i höjd, djup och bredd. Höjd på armstöd från sits 190-290 mm		63100-01	Fotring 6F, svart, Ø455 mm	
520019	Gaspelare A (krom) Sitthöjd 442-578 mm		510016-03	Fotkryss 5F Polerad, Ø590 mm, polerad aluminium	
520021	Gaspelare D (krom) Sitthöjd 515-690 mm		510015-02	Fotkryss 5G Svart, Ø630 mm, svartlackerad aluminium	
520022	Gaspelare E (krom) Sitthöjd 605-855 mm		510015-03	Fotkryss 5G Polerad, Ø630 mm, polerad aluminium	
42000	Gaspelare 4FL (krom) Sitthöjd 375-465 mm				



Bruksanvisning RH Activ

Här finner du vår bruksanvisning som visar hur varje unik funktion kan justeras. <https://www.youtube.com/watch?v=hexc6goUiM4>

26 % rabatt ska dras av på angivna priser





RH Support ESD

- Fotkryss i svartlackad aluminium (5F) och lätttrullande ESD hjul 7FM (metall)
- Klädsel i Global ESD eller i svart antistatisk vävplast
- Certifierad enligt: EPD 14025, GREENGUARD Gold, IEC 61340 (ESD)

Art.nummer	Grundmodell	Prisgrupp	Pris
4526	RH Support ESD 7 <ul style="list-style-type: none">• Sits RH7 Limpan: bredd 450 mm, djup 240 mm• Mekanism: 3H• Sitthöjd: ca 565-810 mm (E krom)• Vikt: 5,7 kg		4 452
4506	RH Support ESD 8 <ul style="list-style-type: none">• Sits RH8 Sadel: bredd 410 mm, djup 300 mm• Mekanism: 3H Sitthöjd: ca 565-810 mm (E krom)• Vikt: 5,7 kg		4 646
4516	RH Support ESD 9 <ul style="list-style-type: none">• Sits RH9 Taburet: Ø350 mm• Mekanism: 3H Sitthöjd: ca 580-825 mm (E krom)• Vikt: 5,7 kg		4 486

Tillägg för:

520019	Gaspelare A Krom	- 178
520020-03	Gaspelare B Krom	- 178
520021	Gaspelare D Krom	- 118
42000	Gaspelare 4FL Krom	- 178
63100-01	Fotring 6F Svart - Ø455 mm	682
510016-03	Fotkryss 5F Blankpolerat - Ø590 mm	684
510015-02	Fotkryss 5G Svart - Ø630 mm	144
510015-03	Fotkryss 5G Blankpolerat - Ø630 mm	830
125115	Hjul antistatiska, för hårda golv, Ø50 mm ESD	- 224

Art. nr.	Beskrivning	Tillval	Art. nr.	Beskrivning	Tillval
520019	Gaspelare A (krom) Sitthöjd 414-545 mm		510016-03	Fotkryss 5F Polerad, Ø590 mm, polerad aluminium	
520020-03	Gaspelare B (krom) Sitthöjd 375-510 mm		510015-02	Fotkryss 5G Svart, Ø630 mm, svartlackerad aluminium	
520021	Gaspelare D (krom) Sitthöjd 485-665 mm		510015-03	Fotkryss 5G Polerad, Ø630 mm, polerad aluminium	
42000	Gaspelare 4FL (krom) Sitthöjd 360-445 mm		63100-01	Fotring 6F, svart, Ø455 mm	



Bruksanvisning RH Support

Här finner du vår bruksanvisning som visar hur varje unik funktion kan justeras. <https://www.youtube.com/watch?v=DJDUiSFiy9s>

26 % rabatt ska dras av på angivna priser





RH Activ ESD Cleanroom

- Arbetsstol för cleanroom miljöer designad att stöta bort statisk elektricitet, släpper ut minimalt med partiklar och enkel att hålla ren.
- Sits medium Cleanroom: bredd 440 mm, djup 430 mm (skjutbar 55 mm)
- Sitthöjd: 392-522 mm (B krom)
- Fotkryss i svartlackerad aluminium (5F) och lätttrullande ESD hjul 7FM (metall)
- Klädsel i svart antistatisk vävplast
- Godkänt enligt ISO Class 4.
- Certifierad enligt: EN 1335, BS5459, Möbelfakta, EPD ISO 14025, GREENGUARD Gold , IEC 61340 (ESD)

Art.nummer	Grundmodell	Prisgrupp	Pris
2774	RH Activ 200 ESD Cleanroom <ul style="list-style-type: none">• Rygg medium ESD Cleanroom: bredd 370 mm, höjd 295 mm• Vikt: 13 kg		7 919
2874	RH Activ 220 ESD Cleanroom <ul style="list-style-type: none">• Rygg large ESD Cleanroom: bredd 370 mm, höjd 430 mm• Vikt: 13,6 kg		8 192
Tillägg för:			
8700420	Armstöd 8E ESD par. Ställbara i höjd, bredd och djup.		1 705
520019	Gaspelare A Krom		0
520021	Gaspelare D Krom		55
520022	Gaspelare E Krom		178
42000	Gaspelare 4FL Krom		0
63100-01	Fotring 6F Svart - Ø455 mm		682
510016-03	Fotkryss 5F Blankpolerat - Ø590 mm		684
510015-02	Fotkryss 5G Svart - Ø630 mm		144
510015-03	Fotkryss 5G Blankpolerat - Ø630 mm		830
125115	Hjul antistatiska, för hårda golv, Ø50 mm ESD		-224

NOTERA! RH Activ 220 ESD Clearroom med gaspelare D eller E kan bara kombineras med fotkryss 5G

26 % rabatt ska dras av på angivna priser

Art. nr.	Beskrivning	Tillval	Art. nr.	Beskrivning	Tillval
8700420	Armstöd 8E ESD par (svart). Justerbar i höjd, bredd och roterar Höjd på armstöd från sits 190-290 mm		63100-01	Fotring 6F, svart, Ø455 mm	
520019	Gaspelare A (krom) Sitthöjd 442-578 mm		510016-03	Fotkryss 5F Polerad, Ø590 mm, polerad aluminium	
520021	Gaspelare D (krom) Sitthöjd 515-690 mm		510015-02	Fotkryss 5G Svart, Ø630 mm, svartlackerad aluminium	
520022	Gaspelare E (krom) Sitthöjd 605-855 mm		510015-03	Fotkryss 5G Polerad, Ø630 mm, polerad aluminium	
42000	Gaspelare 4FL (krom) Sitthöjd 375-465 mm				



Bruksanvisning RH Activ

Här finner du vår bruksanvisning som visar hur varje unik funktion kan justeras. <https://www.youtube.com/watch?v=hexc6goUiM4>

26 % rabatt ska dras av på angivna priser

RH Activ Cleanroom

- Arbetsstol för cleanroom miljöer designad att släppa ut minimalt med partiklar och enkel att hålla ren.
- Sits medium Cleanroom: bredd 440 mm, djup 430 mm (skjutbar 55 mm)
- Sitthöjd: 392-522 mm (B Svart)
- Fotkryss i svartlackerad aluminium (5F) och hjul för hårda golv
- Klädsel i svart antistatisk vävplast
- Godkänd enligt ISO Class 4 och ISO Class 5.
- Certifierad enligt : EN 1335, BS5459, Möbelfakta, EPD ISO 14025, GREENGUARD Gold , ISO Class 4

Art.nummer	Grundmodell	Prisgrupp	Pris
2773	<p>RH Activ 200 Cleanroom</p> <ul style="list-style-type: none">• Rygg medium Cleanroom: bredd 370 mm, höjd 295 mm• Vikt: 13 kg		6 340
2873	<p>RH Activ 220 Cleanroom</p> <ul style="list-style-type: none">• Rygg large Cleanroom: bredd 370 mm, höjd 430 mm• Vikt: 13,6 kg		6 683

26 % rabatt ska dras av på angivna priser









Tillägg för:

8300130-02	Armstöd 8S par (svart). Ställbara i höjd och bredd, roterbara.	1 270
8700130-02	Armstöd 8E par (svart). Ställbara i höjd, bredd och djup.	1 331
8700280-02	Armstöd 8E par (svart). Klädd armstödstopp i svart läder. Ställbara i höjd, bredd och djup.	1 960
143201-1A	Gospelare A Svart	0
143201-2A	Gospelare A Silver	0
143206-2A	Gospelare B Silver	0
143202-3A	Gospelare D Svart	55
143204-3A	Gospelare E Svart	178
143204-2A	Gospelare E Silver	178
42000-1	Gospelare 4FL Svart	0
63100-01	Fotring 6F Svart - Ø455 mm	682
510016-01	Fotkryss 5F Silver - Ø590 mm	0
510016-03	Fotkryss 5F Blankpolerat - Ø590 mm	684
510015-02	Fotkryss 5G Svart - Ø630 mm	144
510015-01	Fotkryss 5G Silver - Ø630 mm	144
510015-03	Fotkryss 5G Blankpolerat - Ø630 mm	830
56400	Fotkryss 5N - Ø540 mm, förkromat stål. Endast till hjul 7HN, 7D eller 7G. Ökar sitthöjden med 25 mm	242
125104	Hjul Ø50 mm, för mjuka golv, svarta	82
7110050	Hjul Ø50 mm 7D, för mjuka golv	86
71400	Hjul Ø50 mm 7G, med automatisk låsning vid belastning	144
7110060	Hjul Ø50 mm 7HN, för hårda golv	112
71810	Glidknapp 7K - Av plast	86

NOTERA!

- RH Activ 220 Cleanroom med gaspelare D eller E kan endast kombineras med fotkryss 5G.
- Fotkryss 5N gäller enbart till RH Activ 200 Cleanroom med gaspelare 4FL eller B.

26 % rabatt ska dras av på angivna priser

Art. nr.	Beskrivning	Tillval	Art. nr.	Beskrivning	Tillval
8300130-02	Armstöd 8S par (svart). Justerbar i höjd, bredd och roterbar Höjd på armstöd från sits 190-290 mm		8700130-02	Armstöd 8E par (svart). Justerbar i höjd, djup och bredd. Höjd på armstöd från sits 190-290 mm	
63100-01	Fotring 6F, svart, Ø455 mm		8700280-02	Armstöd 8E par (svart). Klädd armstödstopp i svart skinn. Justerbar i höjd, djup och bredd. Höjd på armstöd från sits 190-290 mm	
143201-1A	Gaspelare A Svart Sitthöjd 437-573 mm		510016-01	Fotkryss 5F Silver, Ø590 mm, silverlackerad aluminium	
143201-2A	Gaspelare A Silver Sitthöjd 437-573 mm		510016-03	Fotkryss 5F Polerad, Ø590 mm, polerad aluminium	
143206-2A	Gaspelare B Silver sitthöjd 392-522 mm		510015-02	Fotkryss 5G Svart, Ø630 mm, svartlackerad aluminium	
143202-3A	Gsspelare D Svart Sitthöjd 500-680 mm		510015-01	Fotkryss 5G Silver, Ø630 mm, silverlackerad aluminium	
143204-3A	Gaspelare E Svart Sitthöjd 605-855 mm		510015-03	Fotkryss 5G Polerad, Ø630 mm, polerad aluminium	
143204-2A	Gaspelare E Silver Sitthöjd 605-855 mm		56400	Fotkryss 5N - Ø540 mm, polerat stål	
42000-1	Gaspelare 4FL Svart Sitthöjd 370-460 mm		71810	Glidknapp i plast 7K	

Bruksanvisning RH Activ

Här finner du vår bruksanvisning som visar hur varje unik funktion kan justeras. <https://www.youtube.com/watch?v=hexc6goUiM4>

26 % rabatt ska dras av på angivna priser

Tillbehör

Art.nummer	Nackstöd	Pris
740500-2	Nackstöd RH Logic 200/220 i tyg. Justerbar i höjd & djup	725
740550-2	Nackstöd RH Logic 200/220 i skinn. Justerbar i höjd & djup	1089
740504	Nackstödsdyna RH Logic 200 tyg	652
740554	Nackstödsdyna RH Logic 200 skinn	795
15022	Nackstöd RH Logic 300/400 - Klädsel Tyg/Kundtyg. Ställbart i höjd och djup	776
15032	Nackstöd RH Logic 300/400 - Klädsel Läder. Ställbart i höjd och djup	1166
100091	Nackstödsskydd - RH 300/400	100
730006-1	Nackstöd RH Mereo Tyg/ Kundinsänt tyg Silver (Endast för: 8211, 8311)	878
730006-2	Nackstöd RH Mereo,Tyg/ kundtyg Svart (endast för 8212, 8312	878
730006-3	Nackstöd RH MereoTyg/Kundtyg Silver Grey (Endast för: 8213, 8313)	890
730016-1	Nackstöd - Klädsel Läder (Endast för: 8211, 8311) RH Mereo silver	1072
730016-2	Nackstöd RH Mereo Svart - Klädsel Läder (endast: 8212, 8312)	1072
730016-3	Nackstöd - Klädsel Läder (Endast för: 8213, 8313) RH Mereo silver/ grey	1088
100023	Nackstöd RH Extend - Ställbart i höjd och djup, klädsel Xtreme 009 svart	1198
100023-01	Nackstöd RH Extend - Klädsel Tyg/Kundtyg. Ställbart i höjd och djup	1501
100023-02	Nackstöd RH Extend - Klädsel Läder. Ställbart i höjd och djup	1615
100026	Nackstödsdyna - Utbytbar dyna till nackstöd RH Extend	483
15041	Nackstöds-kasset - För att kunna komplettera med nackstöd i efterhand, RH Logic 300, RH Extend 100/200	68

26 % rabatt ska dras av på angivna priser

Art.nummer	Ryggdynor	①	②	③	④	⑤	⑥	⑦
740206	Ryggdyna RH Logic 200 från 2019	1945	1963	1981	2051	2175	2392	2799
740273	Ryggdyna RH Logic Elite 200 från 2022	2237	2257	2278	2359	2501	2751	3219
740204	Ryggstöd RH Logic 200 komplett från 2019	2859	2885	2915	3016	3197	3515	4113
740272	Ryggstöd RH Logic Elite 200 komplett från 2022	3288	3318	3352	3468	3677	4042	4730
740203	Ryggdyna RH Logic 220 från 2019	2432	2454	2478	2564	2717	2991	3499
740271	Ryggdyna RH Logic Elite 200 från 2022	2797	2822	2850	2949	3125	3440	4024
740200	Ryggstöd RH Logic 220 komplett från 2019	3346	3377	3412	3530	3742	4116	4816
740270	Ryggstöd RH Logic Elite 220 komplett från 2022	3848	3884	3924	4060	4303	4733	5538
10031	Ryggdyna RH Logic 300 from 2006 v.17	1083	1129	1188	1402	1655	2588	3028
10032	Ryggdyna RH Logic 300 Komfort from 2006 v.17	1669	1718	1780	1992	2242	3181	3722
10044	Ryggdyna RH Logic 300 Elite från 2016	1669	1718	1780	1992	2242	3181	3722
10001	Ryggdyna RH Logic 400 from 2005 v.17	2375	2455	2540	2812	3146	4222	4940
10021	Ryggdyna RH Logic 400 Komfort from 2005 v.17	3144	3224	3308	3579	3916	4990	5838
10023	Ryggdyna RH Logic 400 Elite från 2016	3144	3224	3308	3579	3916	4990	5838
730003	Ryggstöd RH Mereo 200 svart plast (komplett) Fr.o.m. 2013	1491	1503	1522	1574	1668	1834	2146
730002	Rygg RH Mereo Large svart plast (komplett)	1653	1667	1683	1742	1849	2033	2379
730004-2	Ryggstöd RH Mereo 300 svart plast (kompl) fr 2019	1922	1940	1959	2027	2147	2363	2765
730003-3	Ryggstöd RH Mereo 200 grå plast (komplett) Fr.o.m 2019	1590	1604	1621	1677	1778	1955	2287
730002-3	Ryggstöd RH Mereo 220 ljusgrå plast (kompl) fr 2019	1793	1810	1828	1891	2005	2205	2580
730004-3	Ryggstöd RH Mereo 300 ljusgrå plast (kompl) fr 2019	1834	1851	1870	1934	2050	2256	2640
100036	Ryggdyna RH Activ Medium	681	723	751	834	933	1420	1661
100034	Ryggdyna RH Activ Large	1093	1133	1162	1245	1343	1829	2140
1850026	Ryggdyna RH Extend Medium from 2008 v.17	908	946	982	1146	1416	2004	2345
1860026	Ryggdyna RH Extend Large from 2008 v.17	1299	1341	1374	1536	1808	2825	3305
111002	Ryggdyna RH17	570	605	632	709	795	1229	1438

- För tillval på dynor, vänligen läs mer på varje stolsmodell.
- Komplett = Dyna + skal

Art.nummer	Klädd rygg RH Logic	①	②	③	④	⑤	⑥	⑦
740207	Klädd ryggbaksida RH Logic 200 från 2019	1988	2006	2025	2096	2222	2443	2858
740202	Klädd ryggbaksida RH Logic 220 från 2019	1988	2006	2025	2096	2222	2443	2858

26 % rabatt ska dras av på angivna priser

Art.nummer	Sitsdynor	①	②	③	④	⑤	⑥	⑦
740101	Sits RH Logic 200 från 2019	1 746	1 761	1 779	1 841	1 952	2 146	2 511
740103	Sits XL RH Logic 200 från 2019	2 863	2 890	2 919	3 021	3 202	3 511	4 108
740125	Seatpad RH Logic Elite 200. From 2022	2 008	2 025	2 046	2 117	2 245	2 468	2 888
740127	Seatpad RH Logic Elite 200 XL. From 2022	3 292	3 324	3 357	3 474	3 682	4 038	4 724
20002	Sitsdyna RH Logic 400 from 2008 v.17	1 613	1 680	1 757	1 976	2 251	3 199	3 743
20022	Sitsdyna RH Logic 400 Komfort from 2008 v.17	2 051	2 120	2 196	2 416	2 691	3 639	4 258
20023	Sitsdyna RH Logic 400 Elite från 2016	2 051	2 120	2 196	2 416	2 691	3 639	4 258
20037	Sitsdyna RH Logic 400 XL from 2008 v.17	2 824	2 890	2 967	3 186	3 460	4 408	5 157
20038	Sitsdyna RH Logic 400 XL Komfort from 2008 v.17	3 260	3 329	3 401	3 622	3 899	4 848	5 672
20039	Sitsdyna RH Logic 400 XL Elite från 2016	3 260	3 329	3 401	3 622	3 899	4 848	5 672
730110	Sitsdyna RH Mereo	1 596	1 609	1 624	1 682	1 784	1 961	2 294
2850025	Sitsdyna RH Extend from 2008 v.17	1 510	1 545	1 575	1 739	2 010	2 603	3 046
2860025	Sitsdyna RH Extend XL from 2012	2 469	2 509	2 537	2 701	2 971	3 566	4 172
200018	Sits RH Activ Medium (komplett)	1 128	1 168	1 195	1 279	1 378	1 863	2 180
200019	Sits RH Activ Large (komplett)	1 496	1 538	1 569	1 653	1 750	2 236	2 616
200020	Sits RH Activ Medium Kassa (komplett)	1 738	1 779	1 806	1 890	1 989	2 474	2 895
25500	Sits RH7 Limpan (komplett)	1 297	1 332	1 362	1 436	1 524	1 959	2 292
26000	Sits RH8 Sadel (komplett)	1 563	1 596	1 623	1 701	1 786	2 221	2 599
26500	Sits RH9 Taburett (komplett)	1 344	1 379	1 408	1 482	1 569	2 005	2 346

- För tillval på dynor, vänligen se mer på varje stolsmodell.
- Komplett = Dyna + Skal

26 % rabatt ska dras av på angivna priser

Art.nummer	Gaspelare	Pris
143201-1A	Gaspelare A svart	918
143201-2A	Gaspelare A Silver	918
143201-7024	Gaspelare A grå (RAL7024)	918
143206-3A	Gaspelare B Svart	830
143206-2A	Gasspelare B, Silver	830
520020-03	Gaspelare B, krom	1031
143202-3A	Gaspelare D Svart	1078
143202-2A	D, 200 mm, silver	1078
143204-3A	Gaspelare E Svart	1193
143204-2A	E, 265 mm, silver	1193
42000-1	Gaspelare 4FL Svart	1063
520011-05	Gaspelare 4P Svart	1210
520011	Gaspelare 4P Silver	1210
520001-05	Gas stem 4Q Svart	1210
520001	Gasspelare 4Q Silver	1210
730403-2	Gaspelare 4T Svart	1174
730403-1	Gaspleare 4T Silver	1174
730404-2	Gaspelare 4T NPR Svart	1174
730404-1	Gaspelare 4T NPR Silver	1174

- För sitthöjder vänligen se sektionen Fysiska mått.

26 % rabatt ska dras av på angivna priser

Art.nummer	Armstöd	Pris
740400-2	Armstöd 8L par. Armstödstopp i TPU (Svart). Justerbar i höjd, djup, bredd och vridbar. Fr.om. 2019	1187
740480-2	Armstöd 8L höger TPU (svart) - Justerbar i höjd, djup, bredd och vridbar.	594
740482-2	Armstöd 8L vänster TPU (svart) - Justerbar i höjd, djup, bredd och vridbar	594
740401-2	Armstöd 8L par. Armstödstopp i svart skinn. Justerbar i höjd, djup, bredd & vridbar. Fr.om. 2019	1832
740484-2	Armstöd 8L höger (svart). Kädd armstödstopp i svart läder. Justerbar i höjd, djup, bredd och vridbar.	584
740486-2	Armstöd 8L vänster (svart). Kädd armstödstopp i svart läder. Justerbar i höjd, djup, bredd och vridbar.	584
740462-2	Armstödsfäste för 8L svart	519
8300130-02	Armstöd 8S par (svart). Ställbara i höjd och bredd, roterbara.	1270
8300135-02	Armstöd 8S, höger (svart). Ställbart i höjd och bredd, roterbart.	634
8300136-02	Armstöd 8S, vänster (svart). Ställbart i höjd och bredd, roterbart.	634
8300230-02	Armstöd 8S XL par (svart). Klädd armstödstopp i svart läder. Ställbara i höjd och bredd, roterbara.	2696
8300235-02	Armstöd 8S XL, höger (svart). Klädd armstödstopp i svart läder. Ställbart i höjd och bredd, roterbart.	1348
8300236-02	Armstöd 8S XL, vänster (svart). Klädd armstödstopp i svart läder. Ställbart i höjd och bredd, roterbart.	1348
8700130-02	Armstöd 8E par (svart). Ställbara i höjd, bredd och djup.	1331
8700135-02	Armstöd 8E, höger (svart). Ställbart i höjd, bredd och djup.	666
8700136-02	Armstöd 8E, vänster (svart). Ställbart i höjd, bredd och djup.	666
8700280-02	Armstöd 8E par (svart). Klädd armstödstopp i svart läder. Ställbara i höjd, bredd och djup.	1960
8700285-02	Armstöd 8E höger (svart). Klädd armstödstopp i svart läder. Ställbart i höjd, bredd och djup.	980
8700286-02	Armstöd 8E vänster (svart). Klädd armstödstopp i svart läder. Ställbart i höjd, bredd och djup.	980
8700420	Armstöd 8E ESD par. Ställbara i höjd, bredd och djup.	1705
8700425	Armstöd 8E ESD, höger. Ställbart i höjd, bredd och djup.	853
8700426	Armstöd 8E ESD, vänster. Ställbart i höjd, bredd och djup.	853
730019-1	Armstöd 8T, par (silver) - Ställbara i höjd, bredd och djup, samt vridbara. (stol lev efter 1/1 -2019)	1147
730011-1	Armstöd 8T, höger (silver) (stol lev efter 1/1 -2019)	574
730009-1	Armstöd 8T, vänster (silver) (stol lev efter 1/1 -2019)	574
730019-2	Armstöd 8T, par (svart) - Ställbara i höjd, bredd och djup, samt vridbara. (stol lev efter 1/1 -2019)	1147
730011-2	Armstöd 8T, höger (svart) (stol lev efter 1/1 -2019)	574
730009-2	Armstöd 8T, vänster (svart) (stol lev efter 1/1 -2019)	574
730019-3	Armstöd 8T, par (silver grå) - Ställbara i höjd, bredd och djup, samt vridbara.(stol lev efter 1/1 -2019)	1183
730011-3	Armstöd 8T, höger (silver/grå) (stol lev efter 1/1 -2019)	591
730009-3	Armstöd 8T, vänster (silver/grå) (stol lev efter 1/1 -2019)	591
730030-1	Mereo armstödstravers - silver. Komplettering möjlig på stol lev efter 1/1 -2019	519
730030-2	Mereo armstödstravers - svart. Komplettering möjlig på stol lev efter 1/1 -2019	519
730030-3	Mereo armstödstravers - silver grå. Komplettering möjlig på stol lev efter 1/1 -2019	525
82010	Armstöd 8R Relax (par)	2658
82000	Armstöd 8R Relax (st)	1329
84010	Armstöd 8R3D Relax (par)	3372
84000	Armstöd 8R3D Relax (st)	1686

NOTERA! Stolar som levererats efter oktober 2018 har en ny låsskruv på armstödet. Vänligen kontrollera leveransdatum på din stol innan du beställer.

26 % rabatt ska dras av på angivna priser

Art.nummer	Fotkryss	Pris
510016-02	Fotkryss 5F, Ø590 mm, svartlackerad aluminium	761
510016-01	Fotkryss 5F, Ø590 mm, grålackerad aluminium	761
510016-03	Fotkryss 5F, Ø590 mm, blankpolerad aluminium	1459
510015-02	Fotkryss 5G, Ø630 mm, svartlackerad aluminium	799
510015-01	Fotkryss 5G, Ø630 mm, grålackerad aluminium	799
510015-03	Fotkryss 5G, Ø630 mm, blankpolerad aluminium	1531
56400	Fotkryss 5N, Ø540 mm, förkromat stål	945
740118-2	Fotkryss 5T Svart - Ø680 mm, 5-armat, svartlackerad aluminium	829
740118-1	Fotkryss 5T Silver - Ø680 mm, 5-armat, silver aluminium	829
740118-3	Fotkryss 5T, Ø680 mm, blankpolerad aluminium	1487
510013-02	Fotkryss 5X, Ø660 mm, svartlackerad aluminium	938
510013-01	Fotkryss 5X, Ø660 mm, grålackerad aluminium	938
510013-03	Fotkryss 5X, Ø660 mm, blankpolerad aluminium	1688

Art.nummer	Hjul per styck	Pris
125108	Hjul Ø50 mm, för hårda golv, svarta	82
125104	Hjul Ø50 mm, för mjuka golv, svarta	82
7110050	Hjul Ø50 mm 7D, för mjuka golv	86
72400	Hjul Ø50 mm 7FM, lättrullande ESD-hjul (metall)	185
71400	Hjul Ø50 mm 7G, med automatisk låsning vid belastning	144
7110060	Hjul Ø50 mm 7HN, för hårda golv	112
125115	Hjul antistatiska, för mjuka golv, Ø50 mm ESD	134
125178	Hjul Ø65 mm, för mjuka golv, svarta	82
125177	Hjul Ø65 mm, mjuka hjul till hårda golv, svarta	82
125177-D	Hjul Ø65 mm, mjuka hjul till hårda golv, gråa	82
105000348020	Hjul Ø65 mm, manuellt låsbara	119
71810	Glidknapp 7K - Av plast	86

Art.nummer	Övrigt	Pris
150012-06	Luftpump för svankstöd RH Logic 300 & 400	205
9990000	Urslagsdon gaspelare	594

26 % rabatt ska dras av på angivna priser

Standard Fabric & Colour Collection

10 års garanti som standard och 5 års garanti på 24-timmars sittande. Flokks standardkollektion är vår standardkollektion av tyger, skinn och övrigt material. Kollektionen har designats för att ta fram det bästa i deras visuella och funktionella kvaliteter. Alla tyger och skinn i vår standardkollektion är av hög kvalitet. Vi erbjuder korta leveranstider och ett brett sortiment. Vi ställer dessutom höga och strikta miljökrav på alla våra material. Underhåll: För att förlänga livstiden på tygerna rekommenderar vi underhåll av tyget genom regelbunden dammsugning med möbelmunstycke eller använd en ren trasa eller svamp som är lätt fuktad med ljummet rent vatten. Leveranstid från fabrik är 10-15 arbetsdagar efter att ordern har registrerats. Transporttid tillkommer.

NOTERA! Det kan finnas vissa tyger i kollektionen som ej är godkända för alla RH stolar, vänligen kontakta vår kundservice för mer information.

XTREME (CAMIRA) - PRISGRUPP 1

Xtreme är en crepe tyg gjort av 100% post-consumer polyester som kännetecknas av ett exceptionellt flamskydd. Materialets struktur ger en varierande, skinande glans.

Sammansättning: 100% post-consumer återvunnen polyester

Slitstyrka: 100 000 Martindale (EN ISO 12947-2)

Brandhårdighet: BS EN 1021: 1&2 (Cigarett & tändsticka), BS 7176 Low & Medium Hazard, BS 5852 Section 4 Crib 5, DIN 4102 B1, UNI 9175 Klass 1 IM, NF D 60-013

Ljusäkthet: 6 (ISO 105 - B04:1996)

** Gnuggning fasthet** 4/4 (Wet/Dry) (EN ISO 105x12)

Noppning: 5 (EN ISO 12945-2)

Miljömärkt: EU Ecolabel, Oeko-Tex® Standard 100, Indoor Advantage™ "Gold", inga metalliska färgämnen, ISO 14001 certifierad företag

Design: Camira Design Studio

Producerad i: UK

**Rengörning & desinfektion ** Tvättbar i upp till 60°C och kan rengöras med blekmedel (för mer information följ Camiras rengöringsguider – www.camirafabrics.com)



EXR009

EXR024

EXR026

EXR079

EXR081

EXR094

EXR145

CURA (GABRIEL) - PRISGRUPP 1

Cura är ett tvåfärgat tyg tillverkat av 98% återvunnen polyester efter konsumenten. Den har en matt, något ojämn och naturlig textur där de mörka, underliggande grå fibrerna skapar en diskret men livlig melange-effekt. Hög hållbarhet och tøjbarhet och dess mjuka, voluminösa touch gör Cura lämplig för både kontors- och loungemöbler.

Komposition: 98% återvunnen polyester efter konsument, 2% polyester

Slitstyrka: 100 000 Martindale (EN ISO 12947-2)

Brandhårdighet: BS EN 1021: 1-2, BS 5852 0&1, CA TB 117-2013, ASTM E 84 Klass I

Ljusäkthet: 5-8 (EN ISO 105 - B02)

Gnidäkthet: 4-5/4-5 (VÅT/Torr) (EN ISO 105X12)

Noppning: 4-5 (EN ISO 12945-2)

**Miljöfakta: ** EU Ecolabel, Oeko-Tex® Standard 100, Innehåller inga flamskyddskemikalier, ISO 14001-certifierat företag

Design: Cenk Kivrikoglu

***Producerad i:** Litauen

Rengöring: Tvätt eller kemtvätt, Kan desinficeras med etanol och är blekreningsbar (För ytterligare information Följ Gabriels rengöringsriktlinjer – www.gabriel.dk)



CU60109

CU60110

CU60999

CU66165

26 % rabatt ska dras av på angivna priser

SELECT (GABRIEL) - PRISGRUPP 2

Select är ett klassiskt ulltyg med en tätväv relief struktur, kombinerar mjukhet, stretch och hållbarhet. Dess tydliga struktur ger hela palettens färger ett inspel av ljus och skugga samt ett djup.

Sammansättning: 85% New Zeeland ull, 15% polyamide

Slitstyrka: 200 000 Martindale (EN ISO 12947-2)

Flamsäkerhet: BS EN 1021: 1&2, BS 5852 0&1, BS5852 Crib 5, CA TB 117-2013. Förväntas klara: IMO MSC 307(88) Annex 1 part 8/MED registration IMO

Ljusäkthet: 5-8 (EN ISO 105 - B02)

Gnuggning fasthet: 4-5/4-5 (Wet/Dry) (EN ISO 105x12)

Noppning: 4 (EN ISO 12945-2)

Miljömärkt: EU Ecolabel, Oeko-Tex® Standard 100, 100% fri från tungmetaller, ISO 14001 certifierat företag.

Design: Cenk Kivrikoglu

Producerad i: Litauen

****Rengörning:**** Professionell kemtvätt (för mer information följ Gabriel's rengöringsguider - www.gabriel.dk)

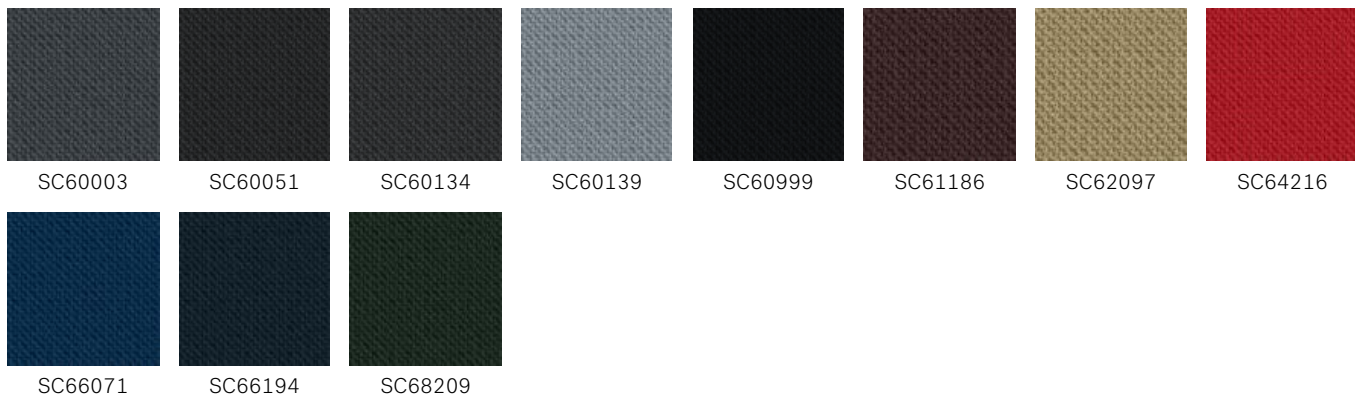

CAPTURE (GABRIEL) - PRISGRUPP 3

Capture är ett lätt tovad och flerfärgat ulltyg som kombinerar mjukhet, stretch och styrka. Den blandar ljusa och mörka färger för att skapa ett fint mönster i subtila nyanser med fyllighet och djup i designen.

Sammansättning: 85% Nya Zeeländsk ull, 15% polyamide

Slitstyrka: 200 000 Martindale (EN ISO 12947-2)

Brandhårdighet: BS EN 1021: 1&2, BS 5852 Part 1 0,1 (Cigarette & match), CA TB 117-2013 Class Uno UNI 9175 Class 1 IM

Ljusäkthet: 5-7 (EN ISO 105-B02)

Gnidäkthet: 4-5/4-5 (Wet/Dry) (EN ISO 105X12)

Noppning: 4-5 (EN-ISO 12945-2)

Miljömärkt: EU Ecolabel, Oeko-Tex® Standard 100, 100% fri från tungmetaller, SO 14001 certifierat företag.

Design: Cenk Kivrikoglu

Producerad i: Litauen

Rengörning: Professionell städning (för mer info följ Gabriel's rengöringsguide - www.gabriel.dk)



26 % rabatt ska dras av på angivna priser

GAJA CLASSIC (GABRIEL) - PRISGRUPP 3

Ett klassiskt tyg med crepestruktur i ren ny ull. Finish-behandlat för att ge en mjuk yta. Gaja har en bred färgskala och finns i både milda, dämpade färger och i klara, starka färger.

Sammansättning: 100% ren ny ull

Slitstyrka: 50 000 Martindale (EN ISO 12947-2)

Flamsäkerhet: BS EN 1021: 1-2 (Cigarett & tändsticka), BS 5852 0&1 (Cigarett & tändsticka), BS 5852 Crib 5, Calif. Bull. 117-2013, IMO A.652 (16), UNI 9175 Klass 1 IM, BS 476 Part 7 Class 1 I

Ljusäkthet: 5-7 (EN ISO 105 - B02)

Gnidäkthet: 4-5/4-5 (Wet/Dry) (EN ISO 105x12)

Noppning: 4-5 (EN ISO 12945-2)

Miljömärkt: EU Ecolabel, 100% fri från tungmetaller, Oeko-Tex® Standard 100, ISO 14001 certifierad företag

Design: Dorte Bo Bojesen

Producerad i: Litauen

Rengöring: Professionell städning (för mer info följ Gabriels rengöringsguide - www.gabriel.dk)

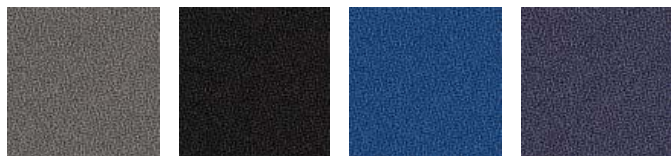

GA60003

GA60999

GA66004

GA66005

NEXUS (CAMIRA) - PRISGRUPP 3

Nexus är en polyesterväv med en tvådimensionell stretch och en nålsticksprickig designeffekt.

Sammansättning: 100% polyester

Slitstyrka: > 100 000 Martindale (EN ISO 12947-2)

Brandhårdighet: BS EN 1021: 1&2 (Cigarett och tändsticka), BS 7176 Low Hazard, UNI 9175 Class 1 IM

Ljusäkthet: 5 (EN ISO 105 - B02)

Gnidäkthet: 4/4 (Wet/Dry) (EN ISO 105X12)

Noppning: 4/5 (EN ISO 12945-2)

Miljömärkt: Oeko-Tex® Standard 100, 100% fri från tungmetaller, ISO 14001 certifierad företag

Design: Camira Design Studio

Producerad i: Spanien

**Rengöring & desinfektion ** Tvättbar i upp till 60°C och kan tvättas med blekmedel (För mer info följ Camiras rengöringsguide - www.camirafabrics.com)

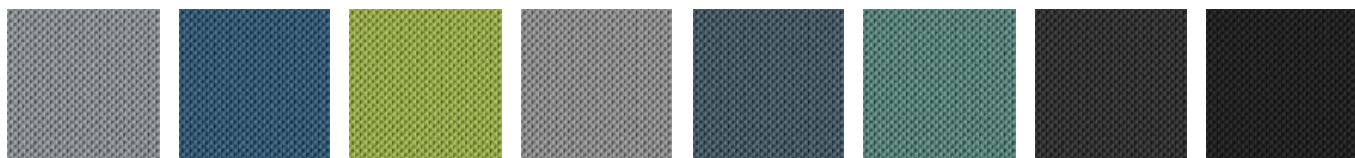

NEX001

NEX003

NEX005

NEX007

NEX008

NEX010

NEX011

NEX013



NEX015

NEX016

26 % rabatt ska dras av på angivna priser

NOTE (GABRIEL) - PRISGRUPP 3

Note är ett mjukt och glänsande med en klassisk satinstuktur. Dess slanka design förhöjer möblernas form och ger en skarp silhuett.

Sammansättning: 85% Nya Zeelands ull, 15% polyamid

Slitstyrka: 200 000 Martindale (EN ISO 12947-2)

Brandhårdighet: EN 1021 1&2, BS 5852 0&1, BS 5852 crib 5, IMO 307 (88) Annex 1 part 8, IMO MSC 307(88) Annex 1 part 8, CA TB 117-2013

Ljusåktthet: 5-8 (EN ISO 105-B02)

Gnidåktthet: 4/4-5(Wet/Dry) (EN ISO 105x12)

Noppning: 4 (EN ISO 12945-2)

Miljömärkt: EU Ecolabel, Oeko-Tex® Standard 100, 100% fri från tungmetaller. Fabriksprocess - i enighet med ISO 14001

Design: Inger Mosholt Nielsen

Producerad i: Litauen

****Rengörning:**** Professionell städning (för ytterligare information se Gabriels rengöringsguide - www.gabriel.dk)



NT60999

PATINA (CAMIRA) - PRISGRUPP 3

Patina har en hög del av naturliga fibrer, blandning av ull och lin för en mjuk känsla. Inspirationen från mönster från naturen med dess fina struktur och fint balanserade färger.

Komposition: 69% Ull, 22% Lin, 8% Polyamid, 1% Viskos

Slitstyrka: > 100 000 Martindale (EN ISO 12947-2)

Flamsäkerhet: BS EN 1021: 1&2, BS 7176 Low & Medium Hazard, BS 5852 Crib 5

Ljusåktthet: 5 (EN ISO 105-B02)

Gnidåktthet: 3/4 (Wet/Dry) (EN ISO 105x12)

Noppning: 3 (EN ISO 12945-2)

Miljömärkning: EU Ecolabel, Indoor Advantage™ "Gold", 100% fri från tungmetaller. ISO 14001 certifierat företag.

Design: Camira Design Studio

Producerad i: UK

Rengörning: Professionell städning (för mer information se Camiras rengöringsguide - www.camirafabrics.com)



PAT001



PAT004



PAT015

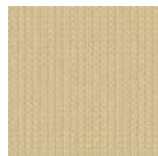

PAT016



PAT024

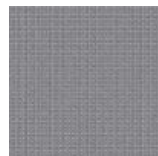

PAT034

24/7+ (CAMIRA) - PRISGRUPP 3

24/7+ är ett tätt vävt tyg med ett flamskydd designad för att klara av 24-timmars sittande. Gjort med kraftiga fibrer typer som skapar en textil som uppnår maximal styrka.

Sammansättning: 50% polyamid, 33% ull, 10% flamsäkert viskos, 7% viskos

Slitstyrka: >400 000 Martindale (EN ISO 12947-2)

Flamsäkerhet: BS EN 1021: 1&2 (Cigarett & tändsticka), BS 7176 Medel risk, BS 5852 Section 4 Crib 5, UNI 9175 Klass 1 IM

Ljusåktthet: 5 (EN ISO 105-B02)

Gnidåktthet: 4/4 (Wet/Dry) (EN ISO 105x12)

Miljömärkt: Tillverkningsprocess helt i linje med ISO 14001

Design: Camira Design Studio

Producerad i: UK

Rengörning: Professionell städning (för mer info följ Camira's rengöringsguide - www.camirafabrics.com)

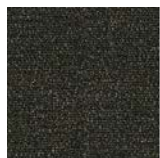

WK 002



WK 012



WK 017

26 % rabatt ska dras av på angivna priser

COMFORT+ (GABRIEL) - PRISGRUPP 4

Comforts+ unika fiberkombination ger en enastående mjuk yta samt en hög slitstyrka.

Sammansättning: 51% polyester, 37% återvunnen polyester, 12% polyretan

Slitstyrka: 150 000 Martindale (EN ISO 12947-2)

Flamsäkerhet: BS EN 1021: 1&2 (Cigarett & tändsticka), CA TB 117-2013, NFP 92- 503:M3, ÖNORM B 3825-B2-3800-Q1 UK

Ljusåktethet: 5-7 (EN ISO 105-B02)

Gnidåktethet 4/4-5 (Wet/Dry) (EN ISO 105x12)

Noppning: 5 (EN ISO 12945-2)

Miljömärkt: Oeko-Tex® Standard 100, 100% fri från tungmetaller, ISO 14001 certifierad företag

Design: Gabriel Design Team, Cenk Kivrikoglu (färger)

Producerad i: Japan

Rengörning & desinfektion: Tvättbar upp till 74° och kan tvättas med blekmedel (För mer info följ Gabriel's rengöringsguide - www.gabriel.dk)

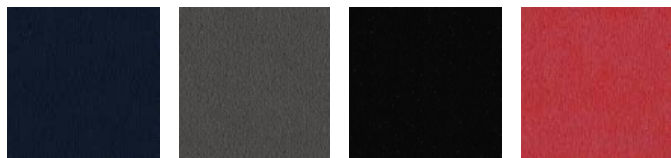

CMF0040

CMF0049

CMF0050

CMF1414

SULDAL (GU) - PRISGRUPP 4

Suldal är en del av 100% Norsk ulls trio Sirdal, Suldal och Setesdal. Dessa tyger har en unikt kort resa genom alla delar av processen - 100% ren norsk ull tillverkad i Norge. Norsk ull med sin motståndskraft och hållbarhet visar sig genom dess tydliga strukturer som har en äkthet tillsammans med en chic och modern komfort.

Sammansättning: 100% Vrgin norsk ull

Slitstyrka: 57 000 Martindale (EN ISO 12947-2)

Brandhårdighet: BS EN 1021: 1-2 (Cigarette & match), IMO FTP code 2010: Part 8

Ljusåktethet: 5-7 (EN ISO 105 - B02)

Noppning: 3-4 (EN ISO 12947-2)

Gnidåktethet: 4/4-5 (Wet/Dry) (EN ISO 105x12)

Miljömärkt: Lokalt producerad, 100% fri från tungmetaller, ISO 14001 certifierat företag

Design: GU Design Team/Ragnhild Nordhagen, Flokk Design Team/Pernille Stoltze

Producerad i: Norway

Rengörning: Professionell kemtvätt (för mer info se GU's rengöringsguide - www.gu.no)

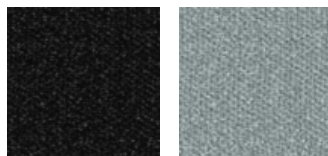

SUL180

SUL810

26 % rabatt ska dras av på angivna priser

SIRDAL (GU) - PRISGRUPP 4

Sirdal är en del av 100% Norsk ulls trio Sirdal, Suldal och Setesdal. Dessa tyger har en unikt kort resa genom alla delar av processen - 100% ren norsk ull tillverkad i Norge. Norsk ull med sin motståndskraft och hållbarhet visar sig genom dess tydliga strukturer som har en äkthet tillsammans med en chic och modern komfort.

Sammansättning: 100% Virgin norsk ull

Slitstyrka: 57 000 Martindale (EN ISO 12947-2)

Brandhårdighet: FTP code: IMO MSC 307(88) Annex 1 part 8

Ljusäkthet: 5-7 (EN ISO 105 - B02)

Gnidäkthet: 4/4-5 (Wet/Dry) (EN ISO 105x12)

Noppning: 3-4 (EN ISO 12947-2)

Miljömärkt: Lokalt producerad, 100% fri från tungmetaller, ISO 14001 certifierat företag

Design: GU design team/Ragnhild Nordhagen, Flokk Design team/Pernille Stoltze

Producerad i: Norge

Rengörning: Professionell städning (för mer info följ GU's guide - www.gu.no)

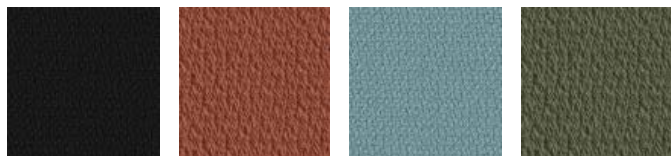

SRD190

SRD630

SRD730

SRD960

STEELCUT TRIO 3 (KVADRAT) - PRISGRUPP 4

Steelcut Trio 3 är ett hårt borstat ull och polyamidvävt tyg, gjort med tre olivfärgade garn. Färgerna och specialväven skapar en tredimensionell yta där färgerna ser ut att skifta beroende på vilken vinkel de ses ifrån.

Sammansättning: 90% ull, 10% polyamid

Slitstyrka: 100 000 Martindale (EN ISO 12947-2)

Brandhårdighet: BS EN 1021: 1-2 (Cigarette & match, AS/NZS 3837, Class 2, BS 5852 Crib 5, BS 5852 part 1, BS 5852 ignition source 3, DIN 4102 B2, ÖNORM B1/Q1,), IMO FTP Code 2010 Part 8, NF D 60 013, NFPA 260, UNI 9175 1IM, CA TB 117-2013

Ljusäkthet: 6-7 (EN ISO 1-8)

Gnidäkthet: 3-5/4-5 (Wet/Dry) (EN ISO 105x12)

Noppning: 4 (EN ISO 12945-2)

Miljömärkt: EU Ecolabel, 100% fri från tungmetaller, ISO 14001 certifierad företag, Greenguard Gold

Design: Frans Dijkmeijer, Giulio Ridolfo (uppdaterade färger)

Producerad i: UK

Rengörning: Professionell kemtvätt (för mer info följ Kvadrats rengöringsguide - www.kvadrat.dk)



STT1192

STT133

STT153

STT1652

STT253

STT383

STT883

26 % rabatt ska dras av på angivna priser

PALOMA SOFT (WOLLSDORF) - PRISGRUPP 6

Semianilinskinns av hög kvalitet. Alla våra standardfärger från Paloma har en speciell finish som tillför en extra mjuk känsla av lädret. Den har utmärkt friktion och andnings egenskaper. Ytan kan uppvisa små ärr eller märken som är resultatet av bl.a insektsbett. Detta bekräftar att produkten är naturlig och att det är en del av dess karaktär.

Brandhårdighet: BS EN 1021: 1&2 (Cigarett & tändsticka), BS 5852 Crib 5, IMO MSC 307(88) Annex 1 part 8

Ljusåktethet: 6 (EN ISO 105-B02)

Gnidning: Våt 80/4 - Torr 1000/4 - Fuktig 50/4 - ISO11640

Finish vidhäftning: ≥ 2.5 N/CM - ISO 11644

Rivstyrka: ≥ 20 N DIN EN ISO 3377-1

Miljömärkt: behandlat utan användning av kromsalter. BlueAngel, ECO₂L-certifierad, ISO 14001 certifierad företag

Producerad i: Österrike

**** Djurens välbefinnande **** Alla hudar är biprodukter från kött- och mejeriindustrin, använder endast hudar från friska och oskadade djur. Följande europeiska standarder som ett minimum och "Fem friheter" för boskap enligt FAWC (Farm Animal Welfare) råd

Rengörning: Följ guiden för skinn hos vår leverantör

Ej tillgänglig på RH New Logic

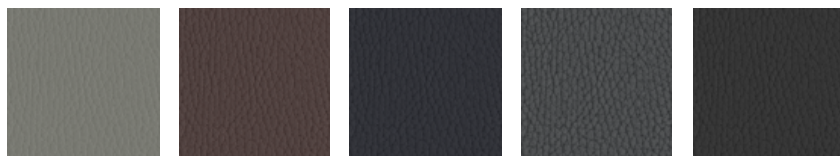

ATG55115

ATG55130

ATG55185

ATG55206

ATG56100

ELMO SOFT PIQUÈ (ELMO LEATHER) - PRISGRUPP 7

Elmosoft Piqué är ett mjukt och smidigt semianilin skinn från Skandinaviskt boskap. Det perforerade mönstret ger ventilation och har en utmärkt anti-glid funktion. På ytan kan det

förekomma kännetecken av ärr och märken från t.ex insektsbett. Dessa är bevis på produktens naturliga upphov och är en del av dess karaktär.

Flamsäkerhet: BS EN 1021: 1-2 (Cigarette & match), BS 5852 P 2 Crib 5, IMO 2010 FTP Code Part 8, CA TB 117-2013, UNI 9175, DIN 4102 -1 (B1), önorm B 3825

Ljusåktethet: 6 (EN ISO 105-B02)

Gnidåktethet: Wet 80/4 - Dry 1000/4 - Sweat 50/4 - ISO 11640

Finish vidhäftning: 2,5 N/cm ISO 11644

Rivstyrka: 20 N/cm DIN 53329- A DIN EN ISO 3377-1

Miljömärkt: Behandlat utan användning av kromsalter, BlueAngel, ECO₂L-certificate, ISO 14001 certifierat företag. Clean water garvnings teknologi

Producerad i: Sverige

Rengörning: (Följ vår leverantörs guidelines - www.elmoleather.com)



EL 99999P

26 % rabatt ska dras av på angivna priser

ELMO SOFT (ELMO LEATHER) - PRISGRUPP 7

Elmosoft är ett kromfritt halvanilinkornsläder av högsta kvalitet från skandinavisk boskap. Den är mjuk och följsam med en enastående komfort och hållbarhet. Synliga insektsbett och ärr från läkta sår bidrar till lädrets autentiska kvalitet och karaktär.

Brandhårdighet: BS EN 1021: 1-2 (Cigarette & match), BS 5852 Crib 5, CA TB 117-2013, DIN 4102 -1 (B1), IMO 2010 FTP Code Part 8 (IMO652), UNI 9175, Önorm B 3825, UNI 9175

Ljusåktthet: 6 (EN ISO 105-B02)

Gnidåktthet: Wet 80/4 - Dry 2000/4 - Sweat 50/4 - ISO 11640

Finish-vidhäftning: ≥ 2 N/cm - ISO 11644

Rivstyrka: ≥ 20 N/cm DIN 53329-A

Miljöfakta: 100% fri från tungmetaller, garvade utan att använda kromsalter, ISO 14001-certifierat företag, Ren vattengarvningsteknik med biologiskt vattenreningsverk och 100% CO2-neutral på energi.

Djurskydd: Alla hudar är biprodukter från kött- och mejeriindustrin med spårbarhet tillbaka till gården, i enlighet med strikta bestämmelser om djurens välbefinnande i enlighet med nationella och internationella normer som de som utfärdats av Världshälsoorganisationen (6 djurskyddsfriheter)

Producerad i: Sverige

Rengöring: (Följ våra leverantörers riktlinjer - www.elmoleather.com)

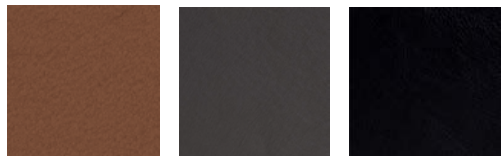

EL33004

EL93068

EL99999

DEKORSÖMNAD

Dekorsöm gör det lilla extra med din stol.

Dom 10 sömnadsfärgerna finns tillgängliga på alla textiler för följande RH stolar: RH Logic 200/220, RH Logic 400/300, RH Mereo & RH Extend.

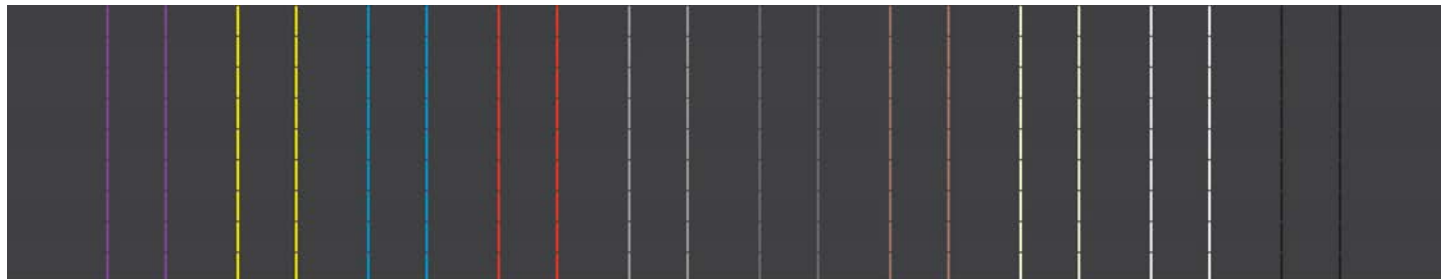

4908
Purple

1226
Yellow

6968
Turquoise

3822
Red

9389
Silver Grey

9582
Grey

8569
Beige

8135
Warm White

1712
Cold White

9700
Black

26 % rabatt ska dras av på angivna priser

Extended Fabric & Colour Collection

Vi erbjuder även ett utökat urval av textilier i olika färger från olika textilleverantörer som vi samarbetar med. Textilierna är testade och godkända enligt våra krav.

NOTERA! Det kan finnas vissa tyger i kollektionen som ej är godkända för alla RH stolar, så vid order av extendedtyger (ej standard tyger i extendedfärger) vänligen kontakta vår kundservice för mer information.

LEVERANTÖR/KOLLEKTION	PRISGRUPP	LEVERANTÖR/KOLLEKTION	PRISGRUPP
Ambla - www.ambla.com		GU - www.gu.no	
Ambla (non std) ³⁾	4	Amdal	4
		Bardal	4
Bogesunds Väveri - www.bogesunds.se		Gandal +	4
Global ESD *	OR	Heidal	4
		Hemsedal	5
Camira Fabrics - www.camirafabric.com		Setesdal	4
24/7+	3	Sirdal *	4
24/7 Flax	3	Suldal *	4
Blazer	3	Vadal	5
Era	3		
Mainline Flax	3	Kvadrat - www.kvadrat.dk	
Nexus *	3	Canvas 2 ²⁾	4
Patina *	3	Clara 2	4
Synergy	3	Coda 2	OR
Urban	3	Divina 3	5
Xtreme *	3	Divina MD	5
		Divina Melange 3	5
Elmo Leather - www.elmoleather.com		Fiord 2	4
Elmosoft *	OR	Foss	5
Elmosoft Piqué *	OR	Hallingdal 65	5
		Melange Nap **	4
Gabriel - www.gabriel.dk		Pro 3	5
Breeze Fusion	4	Remix 3 ²⁾	4
Capture	3	Re-wool **	3
Comfort + *	5	Rime	5
Crisp ¹⁾	3	San **	3
Cura	3	Steelcut 2	5
Fame	3	Steelcut Trio 3 *	4
Gaja Classic *	3	Tonus 4	5
Gaja C2C	3	Twill Weave **	5
Select *	3		
Step	3		
Step Melange	3		

* Ej standardfärger

** Ej standardfärger

OR = Price on request (på förfrågan)

¹⁾ Ej godkänd för RH Logic 200/220

²⁾ Ej godkänd för RH Mereo and RH Logic 200/220

³⁾ Ej godkänd för nackstöd för RH Logic 200/220

26 % rabatt ska dras av på angivna priser

LEVERANTÖR/KOLLEKTION

PRISGRUPP

Nevotex - www.nevotex.se

Antistatic Synthetic leather	3
Illusion	4

Oniro - www.oniro.nl

Puxx 1*	3
Puxx 2 *	3

Spralding - www.spralding.eu

Dolce	4
Valencia ³⁾	3

Ludvig Svensson - www.ludvigsvensson.com

Khaki	3
Moss	5
Step	4

Vescom - www.vescom.com

Silica	5
Gamut	4
Acton	4

Wollsdorf - www.wollsdorf.com

Paloma - Leather ¹⁾	OR
--------------------------------	----

* Ej standardfärger

OR = Price on request (på förfrågan)

¹⁾ Ej godkänd för RH Logic 200/220

³⁾ Ej godkänd på nackstöd för RH Logic 200/220

26 % rabatt ska dras av på angivna priser

Flokk & Kvadrat Curated Collection

Flokk & Kvadrat Curated Collection är en noggran utvald kollektion av tyger och fåger som är utvalda för att tillföra fler val och inspirerande val för kunden. Kollektionen består av fem olika sortiment av tyger i olika färger och texturer - varje med tydlig känsla och uttryck. Tygerna och färgernas mångfald reflekterar design och kvalitet och möter dom tekniska och miljökrav som finns för kontorsinredning och offentliga platser.

För teknisk specefikation, produkt beskrivning och färgöversikt se hemsidan och färgkort.

NOTERA! Det kan finnas vissa tyger i kollektionen som ej är godkända för alla RH stolar, vänligen kontakta vår kundservice för mer information.

Curated tyger och färger i prisgrupp 3

Re-Wool: 128, 198, 448, 458, 558, 568, 628, 648, 718, 758, 768, 858

San: 130, 220, 230, 540, 570, 730, 790, 950

Curated tyger och färger i prisgrupp 4

Melange Nap: 111, 171, 191, 211, 241, 371, 411, 521, 651, 751, 911, 951

Curated tyger och färger i prisgrupp 5:

Twill Weave: 190, 280, 430, 530, 780, 940, 990

För mer information vänligen se vår hemsida: [Flokk and Kvadrat curated Collection](#)



Tygåtgång

Tygåtgång för kundtyger: bredd 150 cm (130 cm). OBS! Lägg till för ev. mönsterpassning.

26 % rabatt ska dras av på angivna priser

Produkt	1 st	2 st	3 st	4 st	6 st	8 st	10 st	Skinn 1 st *
RH Merero 200	70(80) cm	140(160) cm	210(240) cm	270(310) cm	410(470) cm	540(630) cm	670(780) cm	2 m ²
RH Merero 220	90(100) cm	165(190) cm	245(280) cm	320(370) cm	480(560) cm	630(740) cm	790(920) cm	2,5 m ²
RH Merero 220 med nackstöd	110(120) cm	185(220) cm	280(300) cm	350(380) cm	530(590) cm	690(760) cm	870(940) cm	2,5 m ²
RH Merero 300	90(100) cm	165(190) cm	245(280) cm	320(370) cm	480(560) cm	630(740) cm	790(920) cm	2,5 m ²
RH Extend 100	65(65) cm	105(115) cm	145(165) cm	195(210) cm	300(335) cm	400(440) cm	470(535) cm	2 m ²
RH Extend 120	65(90) cm	105(140) cm	155(190) cm	215(240) cm	310(370) cm	420(480) cm	530(600) cm	2 m ²
RH Extend 200	65(65) cm	105(115) cm	145(165) cm	195(210) cm	300(335) cm	400(440) cm	470(535) cm	2 m ²
RH Extend 220	65(90) cm	105(140) cm	155(190) cm	215(240) cm	310(370) cm	420(480) cm	530(600) cm	2 m ²
RH Logic 200	80(90) cm	140(150) cm	220(250) cm	300(340) cm	450(500) cm	590(660) cm	730(840) cm	ca 2 m ²
RH Logic 220	90(115) cm	150(180) cm	210(280) cm	290(360) cm	430(540) cm	580(730) cm	710(920) cm	ca 2 m ²
RH Logic 300 med nackstöd	80(110) cm	150(170) cm	220(250) cm	300(340) cm	450(500) cm	590(660) cm	730(840) cm	ca 2 m ²
RH Logic 300 utan nackstöd	80(90) cm	140(150) cm	200(230) cm	260(300) cm	400(440) cm	520(590) cm	650(740) cm	ca 2 m ²
RH Logic 300 Elegance med nackstöd	100(115) cm	190(220) cm	280(320) cm	380(430) cm	580(650) cm	770(870) cm	950(1080) cm	ca 2,5 m ²
RH Logic Elegance 300 utan nackstöd	100(110) cm	170(200) cm	250(300) cm	340(400) cm	520(590) cm	700(790) cm	870(1000) cm	ca 2,5 m ²
RH Logic 400 med nackstöd	90(115) cm	160(190) cm	240(280) cm	320(380) cm	480(560) cm	640(740) cm	790(930) cm	ca 2 m ²
RH Logic 400 utan nackstöd	90(115) cm	150(180) cm	210(360) cm	290(360) cm	430(540) cm	580(730) cm	710(920) cm	ca 2 m ²
RH Logic 400 Elegance med nackstöd	110(130) cm	210(260) cm	310(390) cm	420(520) cm	630(760) cm	830(1000) cm	1040(1280) cm	ca 2,5 m ²
RH Logic 400 Elegance utan nackstöd	110(130) cm	200(260) cm	290(390) cm	380(520) cm	590(760) cm	780(1000) cm	980(1280) cm	ca 2,5 m ²
RH Activ 200	60(60) cm	90(100) cm	130(150) cm	170(200) cm	250(300) cm	340(390) cm	420(490) cm	1,5 m ²
RH Activ 220	60(60) cm	100(120) cm	150(170) cm	200(230) cm	290(330) cm	390(450) cm	480(550) cm	1,7 m ²
RH Activ 202	60(60) cm	100(120) cm	140(170) cm	190(220) cm	270(320) cm	360(430) cm	460(530) cm	1,7 m ²
RH Activ 222	60(80) cm	110(130) cm	160(180) cm	210(240) cm	310(360) cm	410(480) cm	510(600) cm	1,7 m ²
RH Support 4501	60(62) cm	85(90) cm	115(130) cm	150(175) cm	220(250) cm	285(340) cm	370(420) cm	1,7 m ²
RH Support 4511	120(120) cm	120(120) cm	120(120) cm	120(170) cm	210(240) cm	270(300) cm	330(390) cm	
RH Support 4521	60(60) cm	60(95) cm	110(110) cm	110(155) cm	110(215) cm	220(300) cm	220(370) cm	
RH Support 4502/4503	62(62) cm	62(62) cm	85(90) cm	100(120) cm	145(165) cm	190(225) cm	230(280) cm	
RH Support 4512/4513	120(120) cm	120(120) cm	120(120) cm	120(120) cm	120(160) cm	170(190) cm	200(250) cm	
RH Support 4522/4523	60(60) cm	60(60) cm	60(60) cm	120(120) cm	120(120) cm	220(300) cm	220(370) cm	
RH Support 4545	55(55) cm	80(90) cm	120(130) cm	150(170) cm	220(250) cm	285(340) cm	360(410) cm	

26 % rabatt ska dras av på angivna priser

Fysiska mått - Arbetsstolar

FYSISKA MÅTT - ARBETSSTOLAR

Måtten är i mm. Angivna mått är baserade på EN 1335-1

Modell	Sitthöjd (standard 4T NPR)	Sitthöjd (B)	Sitthöjd (4T)	Sitthöjd (A)
RH Logic 200	406-550	480-610	394-526	495-625
RH Logic 220	406-550	480-610	394-526	495-625
RH Logic 200 Elite	426-570	500-630	414-546	515-645
RH Logic 220 Elite	426-570	500-630	414-546	515-645
	Sittdjup	Sitsbredd	Sitsdjup skjutbar	Vinkel sits justerbar (grader)
RH Logic 200	477	442	386-484	-15.5°/+8.6°
RH Logic 220	477	442	400-499	-15.5°/+8.6°
	Höjd ryggstöd	Bredd ryggstöd	Ryggstödet höjjustering	Ryggstödet lutning (grader)
RH Logic 200	518	431	490-588	19°
RH Logic 220	620	431	581-681	21°
	Höjd på armstöd från sits 8L	Höjd på armstöd från sits 8L BS	Diameter på fotkryss	Vikt (kg)
RH Logic 200	199-315	199-315	680	19.9
RH Logic 220	199-315	199-315	680	20.4
RH Logic 200 Elite	179-295	179-295	680	21
RH Logic 220 Elite	179-295	179-295	680	22.8

Modell	Sitthöjd (standard 4Q)	Sitthöjd (B)	Sitthöjd (A)	-
RH Logic 300	410-530	480-610	495-625	-
RH Logic 300 Elite	430-550	500-630	515-645	-
RH Logic 400	410-530	480-610	495-625	-
RH Logic 400 Elite	430-550	500-630	515-645	-
	Sittdjup	Sitsbredd	Sitsdjup skjutbar	Vinkel sits justerbar (grader)
RH Logic 300	467	462	384-443	-13.4°/+5.4°
RH Logic 300 Elite	467	462	384-443	-13.4°/+5.4°
RH Logic 400	467	462	384-443	-17.2°/+4.6°
RH Logic 400 Elite	467	462	384-443	- 17.2°/+4.6°
	Höjd ryggstöd	Bredd ryggstöd	Ryggstödet höjjustering	Ryggstödet lutning (grader)
RH Logic 300	510	447	514-592	15.2°
RH Logic 300 Elite	510	447	514-592	15.2°
RH Logic 400	620	447	624-703	15.2°
RH Logic 400 Elite	620	447	624-703	15.2°
	Höjd på armstöd från sits 8E & 8S	Höjd på armstöd från sits 8S XL	Diameter på fotkryss	Vikt (kg)
RH Logic 300	198-299	223-325	660	21
RH Logic 300 Elite	178-279	203-305	660	21
RH Logic 400	198-299	223-325	660	21.8
RH Logic 400 Elite	178-279	203-305	660	21.8

26 % rabatt ska dras av på angivna priser

Modell	Sitthöjd (standard 4T NPR)	Sitthöjd (B)	Sitthöjd (4T)	Sitthöjd (A)
RH Mereo 200	395-525	480-610	388-520	495-625
RH Mereo 220	395-525	480-610	388-520	495-625
RH Mereo 300	395-525	480-610	388-520	495-625
	Sittdjup	Sitsbredd	Sitsdjup skjutbar	Vinkel sits justerbar (grader)
RH Mereo 200	470	407	398-494	-16°/+7.7°
RH Mereo 220	630	407	397-491	-16°/+7.7°
RH Mereo 300	630	407	394-488	-16°/+7.7°
	Höjd ryggstöd	Bredd ryggstöd	Ryggstödet höjjustering	Ryggstödet lutning (grader)
RH Mereo 200	470	365	432-510	19.8°
RH Mereo 220	630	365	582-657	19.8°
RH Mereo 300	630	442	580-656	19.8°
	Höjd på armstöd från sits 8T	-	Diameter på fotkruss	Vikt (kg)
RH Mereo 200	195-310	-	680	18.4
RH Mereo 220	195-310	-	680	18.9
RH Mereo 300	195-310	-	680	18.9

Modell	Sitthöjd (standard gas stem 4Q)	Sitthöjd (4P)	-	-
RH Extend 100	420-534	440-550	-	-
RH Extend 200	420-534	440-550	-	-
RH Extend 120	420-534	440-550	-	-
RH Extend 220	420-534	440-550	-	-
	Sittdjup	Sitsbredd	Sitsdjup skjutbar	Vinkel sits justerbar (grader)
RH Extend 100	465	461	400-480	-10°/+3°
RH Extend 0	465	461	400-480	-10°/+3°
RH Extend 120	465	461	400-480	-10°/+3°
RH Extend 220	465	461	400-480	-10°/+3°
	Höjd ryggstöd	Bredd ryggstöd	Ryggstödet höjjustering	Ryggstödet lutning (grader)
RH Extend 100	510	440	455-535	-
RH Extend 200	510	440	455-535	24°
RH Extend 120	620	440	640-720	-
RH Extend 220	620	440	640-720	24°
	Höjd på armstöd från sits (8E & 8S)	-	Diameter på fotkruss	Vikt (kg)
RH Extend 100	220-297	-	660	19
RH Extend 200	220-297	-	660	19
RH Extend 120	220-297	-	660	19.8
RH Extend 220	220-297	-	660	19.8

26 % rabatt ska dras av på angivna priser

Modell	Sitthöjd (B)	Sitthöjd (D)	Sitthöjd (A)	Sitthöjd (4FL)	Sitthöjd (E)
RH Activ 200	392-522 (standard)	590-680	437-573	370-460	600-850
RH Activ 202	392-522 (standard)	590-680	437-573	370-460	600-850
RH Activ 220	392-522 (standard)	590-680	437-573	370-460	600-850
RH Activ 222	392-522 (standard)-	590-680	437-573	370-460	600-850
RH Activ 301	-	590-680 (standard)	437-573	-	600-850
RH Activ 302	-	590-680 (standard)	437-573	-	600-850
RH Activ 303	-	590-680 (standard)	437-573	-	600-850
	Sittdjup	Sitsbredd	Sittdjup skjutbar	Vinkel sits justerbar (grader)	
RH Activ 200	430	440	390-445	- 7°/+6°	
RH Activ 202	460	460	420-475	- 7°/+6°	
RH Activ 220	430	440	420-475	- 7°/+6°	
RH Activ 222	460	460	420-475	- 7°/+6°	
RH Activ 301	430	440	385-435	- 5°/+15°	
RH Activ 302	460	460	390-445	- 5°/+15°	
RH Activ 303	428	450	420-475	- 5°/+5°	
	Höjd ryggstöd	Bredd ryggstöd	-	Ryggstödet lutning (grader)	
RH Activ 200	295	370	-	23°	
RH Activ 202	295	370	-	23°	
RH Activ 220	430	370	-	23°	
RH Activ 222	430	370	-	23°	
RH Activ 301	230	280	-	23°	
RH Activ 302	230	280	-	23°	
RH Activ 303	230	280	-	23°	
	Höjd på armstöd från sits (8E & 8S)	-	Diameter på fotkryss	Vikt (kg)	
RH Activ 200	190-290	-	590	13	
RH Activ 202	190-290	-	590	13	
RH Activ 220	190-290	-	590	13.6	
RH Activ 222	190-290	-	590	13.6	
RH Activ 301	-	-	590	13	
RH Activ 302	-	-	590	13	
RH Activ 303	-	-	590	13.6	

26 % rabatt ska dras av på angivna priser

Modell	Sitthöjd (standard E)	Sitthöjd (B)	Sitthöjd (D)	Sitthöjd (A)	Sitthöjd (4FL)
RH Support 4501	565-810	375-510	485-545	415-545	345-430
RH Support 4511	580-825	390-525	500-680	430-560	360-445
RH Support 4521	656-810	375-510	485-665	415-545	345-430
RH Support 4545	580-825	390-525	500-680	430-560	360-445
RH Support 4502	565-810	375-510	485-665	415-545	345-430
RH Support 4512	580-825	390-525	500-680	430-560	360-445
RH Support 4522	565-810	375-510	485-665	415-545	345-430
RH Support 4532	580-825	390-525	500-680	430-560	360-445
RH Support 4503	540-785	350-485	460-640	390-520	320-405
RH Support 4513	555-800	365-500	475-655	405-535	335-420
RH Support 4523	540-785	350-485	460-640	390-520	320-405
RH Support 4533	555-800	365-500	475-655	405-535	335-420
	Sitsdjup	Sitsbredd	Höjd ryggstöd	Bredd ryggstöd	
RH Support 4501	380	410	230	380	
RH Support 4511	-	Ø350	230	380	
RH Support 4521	240	450	230	380	
RH Support 4545	380	350	260	220	
RH Support 4502	380	410	-	-	
RH Support 4512	-	Ø350	-	-	
RH Support 4522	240	450	-	-	
RH Support 4532	270	350	-	-	
RH Support 4503	380	410	-	-	
RH Support 4513	-	Ø350	-	-	
RH Support 4523	240	450	-	-	
	-	-	Diameter på fotkruss	Vikt (kg)	
RH Support 4501	-	-	590	10.6	
RH Support 4511	-	-	590	10.5	
RH Support 4521	-	-	590	10.5	
RH Support 4545	-	-	590	9.3	
RH Support 4502	-	-	590	5.7	
RH Support 4512	-	-	590	5.7	
RH Support 4522	-	-	590	5.7	
RH Support 4532	-	-	590	5.7	
RH Support 4503	-	-	590	5.7	
RH Support 4513	-	-	590	5.7	
RH Support 4523	-	-	590	5.7	
RH Support 4533	-	-	590	5.7	

26 % rabatt ska dras av på angivna priser

Modell	Sitthöjd (standard 4F Logic)	Sitthöjd (gaspelare B krom)	-	-
RH Logic 300 ESD	440-560	480-610	-	-
RH Logic 400 ESD	440-560	480-610	-	-
RH Extend 200 ESD	440-560	-	-	-
RH Extend 220 ESD	440-560	-	-	-
	Sitsdjup	Sitsbredd	Sitsdjup skjutbar	Vinkel sits justerbar (grader)
RH Logic 300 ESD	465	457	384-443	-13.4°/+5.4°
RH Logic 400 ESD	465	457	394-522	-17.2°/+4.6°
RH Extend 200 ESD	465	461	400-480	-10°/+3°
RH Extend 220 ESD	465	461	400-480	-10°/+3°
	Höjd ryggstöd	Bredd ryggstöd	Ryggstödet höjjustering	Ryggstödet lutning (grader)
RH Logic 300 ESD	498	447	514-592	32°
RH Logic 400 ESD	617	447	624-703	15.2°
RH Extend 200 ESD	508	444	455-535	35°
RH Extend 220 ESD	623	443	640-720	37°
	Höjd på armstöd från sits (8E ESD)	-	Diameter på fotkryss	Vikt (kg)
RH Logic 300 ESD	198-299	-	660	21°
RH Logic 400 ESD	187-266	-	660	21.8°
RH Extend 200 ESD	220-297	-	660	35°
RH Extend 220 ESD	220-297	-	660	37°

Modell	Sitthöjd (standard B krom)	Sitthöjd (gaspelare E krom)	Sitthöjd (gaspelare D krom)	Sitthöjd (gaspelare A krom)	Sitthöjd (gaspelare 4FL krom)
RH Activ 200 ESD	392-522	605-855	515-690	442-578	375-465
RH Activ 220 ESD	392-522	605-855	515-690	442-578	375-465
RH Activ 222 ESD	392-522	605-855	515-690	442-578	375-465
	Sitsdjup	Sitsbredd	Sits skjutbar	Vinkel sits justerbar (grader)	
RH Activ 200 ESD	430	440	390-445	-7°/+6°	
RH Activ 220 ESD	430	440	420-475	-7°/+6°	
RH Activ 222 ESD	460	460	420-475	-7°/+6°	
	Höjd ryggstöd	Bredd ryggstöd	Ryggstödet höjjustering	Ryggstödet lutning (grader)	
RH Activ 200 ESD	295	370		20°	
RH Activ 220 ESD	430	370		23°	
RH Activ 222 ESD	430	370		23°	
	Höjd på armstöd från sits (8E ESD)	-	Diameter på fotkryss	Vikt (kg)	
RH Activ 200 ESD	190-290	-	590	13	
RH Activ 220 ESD	190-290	-	590	13.6	
RH Activ 222 ESD	190-290	-	590	13.6	

Modell	Sitthöjd (standard E krom)	Sitthöjd (gaspelare B krom)	Sitthöjd (gaspelare D krom)	Sitthöjd (gaspelare A krom)
RH Support ESD 7	565-810	375-510	485-665	414-545
RH Support ESD 8	565-810	375-510	485-665	415-545
RH Support ESD 9	580-825	390-525	500-680	430-560
	Sitsdjup	Sitsbredd	Diameter på fotkryss	Vikt (kg)
RH Support ESD 7	240	450	590	5.7
RH Support ESD 8	350	410	590	5.7
RH Support ESD 9	-	Ø350	590	5.7

26 % rabatt ska dras av på angivna priser

Modell	Sitthöjd (standard B svart) (B silver)	Sitthöjd (gaspelare E krom)	Sitthöjd (gaspelare D svart)	Sitthöjd (gaspelare 4FL krom)	Sitthöjd (gaspelare A svart)
RH Activ Cleanroom 200	392-522	605-855	500-680	370-460	437-573
RH Activ Cleanroom 220	392-522	605-855	500-680	370-460	437-573
	Sitsdjup	Sitsbredd	Sits skjutbar	Vinkel sits justerbar (grader)	
RH Activ Cleanroom 200	430	440	390-445	-7°/+6°	
RH Activ Cleanroom 220	430	460	420-475	-7°/+6°	
	Höjd ryggstöd	Bredd ryggstöd	Ryggstödet höjjustering	Ryggstödet lutning (grader)	
RH Activ Cleanroom 200	295	370		20°	
RH Activ Cleanroom 220	430	370		23°	
	Höjd på armstöd från sits (8E ESD)	-	Diameter på fotkryss	Vikt (kg)	
RH Activ Cleanroom 200	190-290	-	590	13	
RH Activ Cleanroom 220	190-290	-	590	13.6	

Tester och Certifikat

En RH stol är byggd för att stå emot stress och för att hålla länge. Alla stolar går därför igenom rigorösa tester och är godkända enligt kända standarder för olika marknader.

PRODUKTFAMILJ	Tekniska certifikat						Miljöcertifikat			
	EN 1335	GS	NPR 1813	BS 5459	ANSI BIFMA	IEC 61340-ESD	Möbelfakta	EPD ISO 14025	GREENGUARD GOLD	Svanen
RH Logic 200/220	x	x	x	x	x		x	x	x	
RH Logic 400/300	x			x		x	x	x	x	x
RH Merco	x	x	x		x		x	x	x	
RH Extend	x	x		x		x	x	x	x	
RH Activ	x	x		x	x	x	x	x	x	
RH Support						x		x	x	

NOTERA! Denna lista är inte en total översikt för RH's portfölj och dess modeller.
För mer information och detaljer vänligen ta kontakt med vår kundservice.

26 % rabatt ska dras av på angivna priser

RH Fast

RH Fast består av våra mest populära stolar. RH Fast Collection erbjuder en leverans på endast fem arbetsdagar från fabrik efter att order blivit lagd. Vänligen lätt till transportdagar.

Du kan lägga till följande tillval på din stol:

- Nackstöd
- Armstöd
- Gaspelare i olika sitthöjder.
- Hjul för mjuka eller hårda golv.

För att säkra din leverans kan du maximalt beställa 10 stolar. För önskemål på större volymer vänligen kontakta oss.

26 % rabatt ska dras av på angivna priser

Modell	Tyger och färger									
	Art. nr.	Gaja Svart 60999	Paloma Soft Black 56100	Puxx 1 Svart 215816	24/7 WK012	Select Svart 60999	Select Grå 60134			
RH Mereo 200 Silver	8111	x	x			x	x			
RH Mereo 220 Silver	8211	x	x			x	x			
RH Mereo 300 Silver	8311	x	x			x	x			
RH Mereo 200 Svart	8112	x	x			x	x			
RH Mereo 220 Svart	8212	x	x			x	x			
RH Mereo 300 Svart	8312	x	x			x	x			
RH Mereo 200 Silver Grå	8113	x	x			x	x			
RH Mereo 220 Silver Grå	8213	x	x			x	x			
RH Mereo 300 Silver Grå	8313	x	x			x	x			
RH Logic 200	9112					x	x			
RH Logic 220	9212					x	x			
RH Logic 300	3340	x	x			x	x			
RH Logic 400	3550	x	x			x	x			
RH Logic 400 Elite	3559		x		x					
RH Extend 100	6212					x	x			
RH Extend 120	6112					x	x			
RH Extend 200	6211					x	x			
RH Extend 220	6111					x	x			
RH Activ 200	2772			x		x	x			
RH Activ 220	2872			x		x	x			
RH Activ 222	2882			x		x	x			
RH Support 4501 (Sadel)	4501			x		x	x			