

15% rabatt ska dras av på angivna priser



D - Arkiv och magasin

Bruynzeel

15%



15% rabatt ska dras av på angivna priser



Våra kontor

Borås

Olovsholmsgatan 25
506 34 Borås

+46 (0)33 21 11 00
boras@inputinterior.se

Jönköping

Huskvarnavägen 64
554 54 Jönköping

+46 (0)36 585 95 30
jonkoping@inputinterior.se

Kinna

Boråsvägen 17
511 56 Kinna

+46 (0)320 20 90 30
kinna@inputinterior.se

Malmö

Flygplansgatan 9
212 39 Malmö

+46 (0)40 20 66 00
malmo@inputinterior.se

Stockholm

Sveavägen 145
113 46 Stockholm

+46 (0)8 517 112 00
stockholm@inputinterior.se

Västerås

Metallverksgatan 4B
721 30 Västerås

+46 (0)21 80 30 30
vasteras@efg.se

Örebro

Radiatorvägen 2
702 27 Örebro

+46 (0)19 767 35 80
orebro@inputinterior.se

Göteborg

Fältspatsgatan 2
421 30 Västra Frölunda

+46 (0)31 799 89 00
goteborg@inputinterior.se

Kalmar

Engelska vägen 5
392 39 Kalmar

+46 (0)480 578 00
kalmar@inputinterior.se

Kristianstad

Västra Storgatan 51K
291 31 Kristianstad

+46 (0)44 785 08 40
kristianstad@inputinterior.se

Norrköping

Västgötegatan 13B
602 21 Norrköping

+46 (0)11 440 94 00
norrkoping@inputinterior.se

Sundsvall

Strandgatan 14
852 31 Sundsvall

+46 (0)60 52 50 10
sundsvall@efg.se

Växjö

Södra Vallviksvägen 10
352 51 Växjö

+46 (0)470 79 37 00
vaxjo@inputinterior.se

Halmstad

Flygaregatan 8
302 38 Halmstad

+46 (0)35 295 85 00
halmstad@inputinterior.se

Karlskrona

Blekingegatan 6A
371 34 Karlskrona

+46 (0)455 68 88 20
karlskrona@inputinterior.se

Linköping

Gottorpsgatan 57
581 19 Linköping

+46 (0)13 36 44 50
linkoping@inputinterior.se

Skellefteå

Brogatan 3
931 62 Skellefteå

+46 (0)910 48 84 60
skelleftea@inputinterior.se

Uppsala

Sjukhusvägen 3
753 09 Uppsala

+46 (0)18 430 53 04
uppsala@inputinterior.se

Helsingborg

Ekslingan 2
254 67 Helsingborg

+46 (0)42 444 96 30
helsingborg@inputinterior.se

Karlstad

Blockgatan 10
653 41 Karlstad

+46 (0)54 775 66 60
karlstad@inputinterior.se

Luleå

Bangårdsgatan 14
972 75 Luleå

+46 (0)920 46 64 30
lulea@inputinterior.se

Skövde

Gustav Adolfs gata 31
541 45 Skövde

+46 (0)500 77 93 80
skovde@inputinterior.se

Umeå

Björnvägen 19
906 40 Umeå

+46 (0)90 34 00 160
umea@inputinterior.se

Input interiör i Norden

Se inputinterior.se för adresser och kontaktuppgifter till våra kontor i Danmark, Finland och Norge samt till alla våra medarbetare.

15% rabatt ska dras av på angivna priser

Compactus®

Bruynzeels Compactus® är ett kompakt, lättarbetat arkivsystem för effektiv förvaring. Compactus® bygger på ett flexibelt modulsystem med närmast obegränsade möjligheter. Hyllsystemet i Compactus® heter Sysco® och kan även användas som ordinära hyllor. Samtliga system är flexibla och kan enkelt byggas ut eller flyttas. Detta gör Compactus® till både dagens och framtidens förvaringssystem. Ett effektivt och ekonomiskt system för de flesta förvaringsbehov och med stor öppenhet för framtida krav och behov!



På bilden Shade-design. Fronten finns som tillval.

Compactus® Wood

Ett mångsidigt system för maximal kontorsförvaring på minimal yta. Lätt att montera och flytta efter behov – behöver inte fästas i befintligt golv. Bok-, björk- och ekfanér eller vitlaminat som standard.



Compactus® Wood.



Compactus® Wood.

15% rabatt ska dras av på angivna priser



Compactus® Double Decker i museimagasin.



Compactus® i sjukhusförråd.



Compactus® i arkivmagasin.



15% rabatt ska dras av på angivna priser

Compactus®

Belysning



Compactus® förvaringssystem kan kombineras med en automatisk belysning. Belysningsarmaturerna är monterade på varje vagn och tänds enbart i den gång som öppnas. Materialet i hyllorna exponeras för ett minimum av ljus och värme. Som en tumregel reduceras elförbrukningen/värmeavgivningen med cirka 80%. Armaturerna är som standard i klass IP 44.

Drift



Bruynzeel kan leverera manuell rattdrift eller datorstyrd eldrift. Den datorstyrda eldriften ger överlägsen effektivitet och komfort. Vagnarna förflyttas tyst, mjukt och lätt utan besvärande "ryck eller krocker". Behörighetskoder kan enkelt programmeras in för maximal säkerhet.

Ventilation



Vagnarna kan utrustas med inbyggda fläktar kompletterade med elektrostat- och partikelfilter. Varje fläkt ingår som en del i det totala ventilationssystemet. Systemet kan automatiskt nattparkeras vilket ger optimalt utrymme mellan vagnarna för bästa luftcirkulation och ventilation.

Klimat



Klimatet kan styras separat i varje enskild vagn med hjälp av dörrpartier i olika utföranden – även glas. Som tillbehör finns även avfuktningssaggregat. För säker förvaring av gift, brandfarliga eller andra vådliga ämnen kan vagnarna förses med ventilationskanal och stös för anslutning till centralutsug.

Golv



Compactus® löper på en stabil rälskonstruktion. Rälsen kan gjutas in eller läggas löst på befintligt golv. Det laminerade ytskiktet ger bra ljusreflektion och är lätt att hålla rent. Vid problem med fuktvandring rekommenderas ventilerat aluminiumgolv för ökad luftcirkulation.

Compactus levereras huvudsakligen till:

Arkiv	Teatrar	Skolor
Bibliotek	Kontor	Industri
Museér	Sjukhus	Lager

x1 Ett statiskt förvaringssystem med fasta stationära hyllor kräver arbetsutrymme och gångar mellan varje hylla. Hälften av förvaringsytan försvinner i "dött" utrymme.

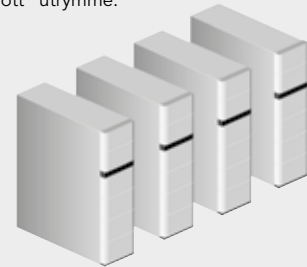

x2 Mobila vagnar utnyttjar förvaringsutrymmet effektivt. Genom att vagnarna är flyttbara i sidled krävs bara gångutrymme vid den vagn som för tillfället betjänas. Effekten blir dubbla förvaringsytor och dubbel kapacitet.



x4 Entresollösning utnyttjar lokalens fulla förvaringskapacitet även på höjden. Genom att skapa ett system i 2 plan fyrdubblas förvaringsytan i jämförelse med ett konventionellt system med fasta hyllor i ett plan.



Entresollösning Compactus®



Sparar dyrbar golvyta och gör att du kan arbeta på två plan med ett extra golvplan (entresolplan) där takhöjden så tillåter.

15% rabatt ska dras av på angivna priser

Compactus® XT/XTR kompakthyllor

Ljudabsorberande front



Shadefront



Eget tryck



MDF-front alternativt glasfront



Träfront



Stålfront



15% rabatt ska dras av på angivna priser

Compactus® XT/XTR kompakthyllor

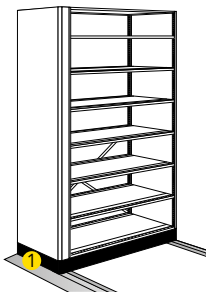

1. Ramp, aluminium

* Måtten inkluderar 30 mm fri öppning mellan hyllorna för att undvika klämrisk.

Compactus® kompakthyllor		
G	Gångbredd	Min 650 mm, normal 800-1200 mm
F	Fritt från vägg	Min 34 mm
HG	Huvudgång (rekommenderad)	Min 1200 mm
Vh	Vagnhöjd	70 mm alt. 150 mm
Rh	Rälshöjd	50 mm, inkl golv
S	Sektionslängd	800, 1000, 1200 mm
Ss	Startsektion	887, 1087, 1287 mm
Pb	Påbyggnadssektion	800, 1000, 1200 mm
L	Längd	Ss + gånger antal Pb
De	Djup enkelfack*	280, 300, 330, 350, 380, 420, 430, 480, 530, 570, 630, 670, 730, 830, 930 mm
Dd	Djup dubbelfack*	530, 570, 630, 670, 730, 810, 830, 930, 1030, 1110, 1230, 1310, 1430, 1630, 1830 mm
H	Gavelhöjd	1194-2914 med 40 mm intervall. Högre höjder vid förfrågan
	Totalhöjd	H+ Rh + Vh + 12 mm
	Djup hyllplan	250, 270, 300, 320, 350, 390, 400, 450, 500, 540, 600, 640, 700, 800, 900 mm Andra djup går att få vid förfrågan
	Belastning hyllplan	Upp till 120 kg utbredd last

Datastyrd eldrift Compactus®



Vevdrift Compactus®

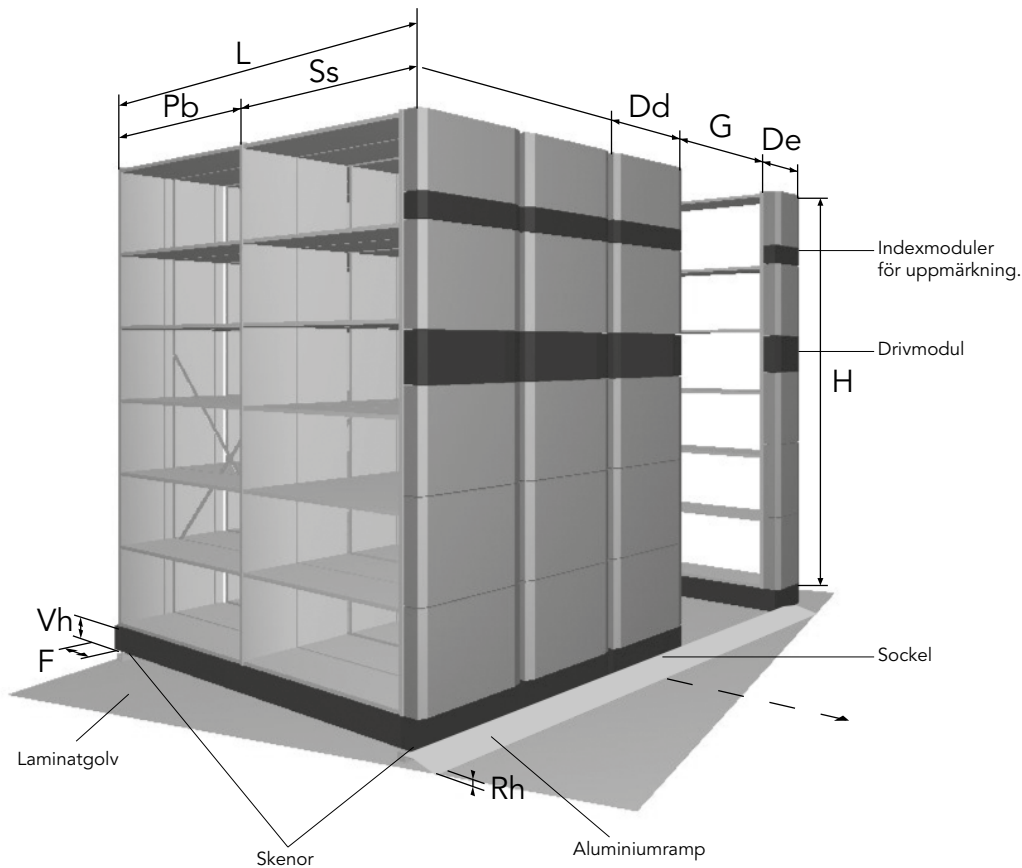

15% rabatt ska dras av på angivna priser

Compactus® utförande

Compactus® kompakthyllor monterade på sockel alt. vagnar.

Skenor

Skenor för montage på golv med ett laminatgolv mellan skenorna inkl. en aluminiumramp vid frontskena. Laminatgolvet är med en marmorerad översida och laminerad undersida lättstädad och ger bra ljusreflektion.

Socklar

Socklar av lackerad stålplåt med fötter (konstruktion lika vagnar) svart RAL 9005.

Vagnar

Vagnar av lackerad stålplåt med massiva kullagrade stålhjul svart RAL 9005.

Hyllställ

Hyllställ är av lackerad stålplåt med täckta gavlar samt krysstag i rygg alternativt ryggplåtar. All utrustning så som hyllplan, lådor mm är flyttbara med 20 mm intervall.

Vevdrift Compactus®

Drivsystem med vev. Drivsystemet tillåter användaren att flytta stora laster med en kraft av ca 10 kg. Vevan är ergonomiskt utformad med tre ekrar vilket gör att användaren alltid kan välja det optimala startläget.

Eldrift, Dynamic Pro

Drivsystemet kan manövreras med en enkel knapptryckning. Säkerhetsfunktionerna garanterar användarens säkerhet och systemet kontrollerar att alla säkerhetsanordningar fungerar. Om problem upptäcks, går systemet inte att använda. Mjukstart och mjukstopp garanterar en vibrationsfri rörelse för optimalt skydd av de föremål som förvaras. Åtkomstkontrollen används för att konfidentiellt material ska hållas hemligt och bara tillgänglig för de personer som har access.

Säkerhet

Compactus® är godkänd och testad enligt GS, RAL, och uppfyller alla gällande säkerhetskrav.

1. Vagnarna är tippssäkrade där så erfordras.
2. Klämskydd på varje vagn förhindrar att vagnarna går in helt i varandra samt gör att det lagrade materialet blir skonsamt behandlat.
3. Strömövervakningssystemet (MCMS) vagnen stannar så fort den känner av motstånd under rörelsen.
4. Fotoceller finns monterade på varje vagn. När fotocellens infraröda stråle bryts av ett föremål eller en människa stoppar systemets rörelse.
5. Passiv säkerhet tvingar användaren att kontrollera den öppna gången innan en annan gång öppnas. Genom en knapptryckning kan systemet flyttas efter att användaren säkerställt att inga hinder finns i vägen.

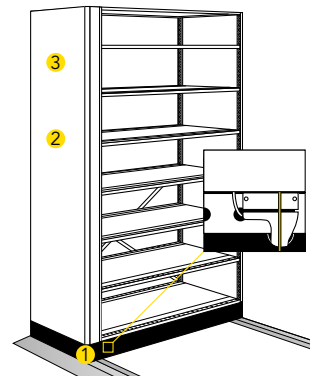

1. Integrerat golvlås
2. Dekorfront
3. Indexmodul

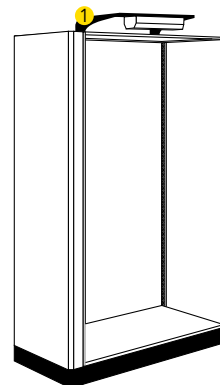

1. Integrerad belysning

Hyllängd (mm) – dagöppning		
770	970	1170
Hylldjup (mm):	Exempel på användningsområden	
250	A4 pärm alt A4 stående boxar	Begränsat utrymme för arkiv
270	A4 pärm alt A4 stående pärmar	Det vanligast djupet
300	Pärmar, böcker, förvaring	Universaldjup
320	Liggande A4 box	
350	A4 hängmapp, vänster-höger	Gaveldjup för hängmappsram
390	A4 hängmapp, under	För hängning under hyllplan
400	Diverse större förvaring	Vid behov av djupare hylla
450	Diverse större förvaring	Vid behov av djupare hylla

Gavelhöjder (mm):		
1834	5xA4	
1874	5xA4	1 st utdragbar avlastningshylla
2194	6xA4	
2234	6xA4	1 st utdragbar avlastningshylla
2554	7xA4	
2594	7xA4	1 st utdragbar avlastningshylla

15% rabatt ska dras av på angivna priser

Compactus® kompakthyllor: Exempel med priser

Exempel 1

Compactus® XT

H = 1686 inkl. vagn/sockel, 5 plan

L = 3000 mm Dj = 300 mm B = 1687 mm · 48 hyllmeter

Pris: Inkl. golv + ramp

	Stålhylla		Laminathylla	
	Art.nr	Pris	Art.nr	Pris
Handtagsdrivning	D1H	55 074:-	D2H	78 988:-
Vevdrivning	D1V	55 995:-	D2V	81 901:-
Datorstyrd eldrivning	D1E	77 177:-	D2E	102 552:-

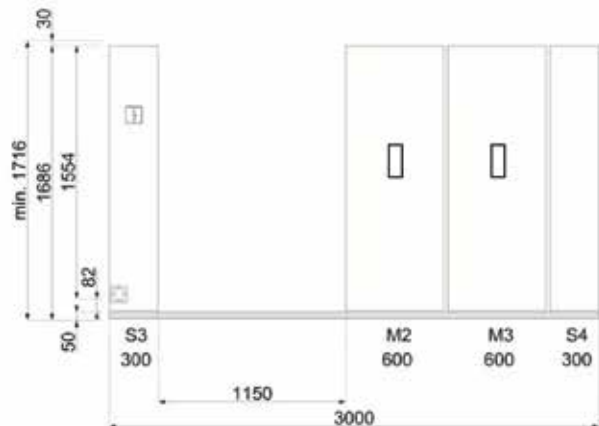
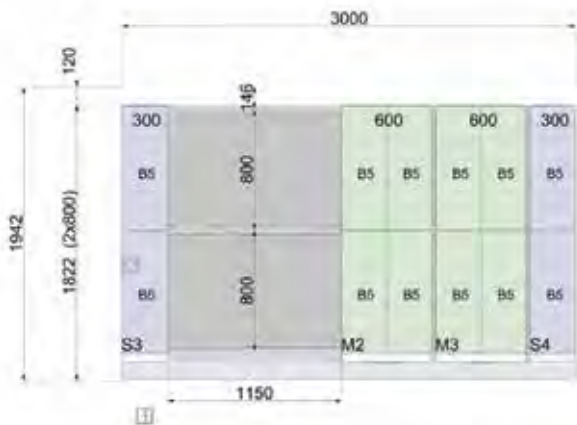

Exempel 2, art.nr EDV2

Rattdrift, Compactus® XT

H = 2406 inkl. vagn/sockel, 6 plan + topphylla

L = 6020 mm Dj = 300 mm B = 4087 mm · 384 hyllmeter

Pris: 261 903:- inkl. golv + ramp

Exempel 3, art.nr EDV3

Rattdrift, Compactus® XTR

H = 2566 inkl. vagn/sockel, 7 + topphylla plan

L = 12050 mm Dj = 300 mm B = 6087 mm · 1344 hyllmeter

Pris: 821 373:- inkl. golv + ramp

Exempel 4, art.nr EDE4

Eldrift, Compactus® XTR Dynamic Pro

H = 2566 inkl. vagn/sockel, 7 plan + topphylla

L = 6030 mm Dj = 300 mm B = 12087 mm · 1344 hyllmeter

Pris: 839 427:- inkl. golv + ramp

Exempel 5, art.nr CONFK 1

Handtagsdrivning, Compactus® XT

H = 1966 inkl. vagn/sockel, 5 plan + topphylla

L = 3000 mm Dj = 300 mm B = 1954 mm · 60 hyllmeter

Pris: 55 429:- inkl. golv + ramp

Exempel 6, art.nr CONFK 2

Vevdrivning, Compactus® XT

H = 2326 inkl. vagn/sockel, 5 plan + topphylla

L = 5350 mm Dj = 300 mm B = 4098 mm · 336 hyllmeter

Pris: 229 173:- inkl. golv + ramp

15% rabatt ska dras av på angivna priser

Compactus® kompakthyllor: Exempel med priser

Exempel 7

Entresollösning, Compactus® Double Decker

33,6 hyllmeter per kvm golvyta. Golvyta 100 kvm. Kapacitet 3360 hyllmeter. Höjd totalt 4600 mm.













Kompakthyllor som bärande konstruktion, utan fördyrande bjälklag med pelare.

Pris: 2 870 025:- inkl. entresolgov och belysning.



15% rabatt ska dras av på angivna priser





















Symbolförklaring

Antal hyllplan i höjd exkl. topphylla	3! 1114mm	4! 1474mm	5! 1834mm	6! 2194mm
Antal sektioner				
Antal vagnar/ fasta enheter				
Sektionslängd				
Hylldjup				
Drivsystem		Vevdrift		Datorstyrd eldrift
Inredning		Inrett med hyllplan		Flerfunktionell inredning med garderob, förvaringsfack och hyllor

15% rabatt ska dras av på angivna priser

Compactus® XT kompakthyllor



4 1474mm	4 hyllplan höjd + topphylla		Datorstyrd eldrift		Inrett med hyllplan
--------------------	-----------------------------------	-----------------------------------------------------------------------------------	-----------------------	------------------------------------------------------------------------------------	------------------------





















		Stålfronter		Laminatfronter	
	1 sektion 1000 mm				
	1 fast 3 vagnar				
	Hylldjup	Artikelnummer	Pris	Artikelnummer	Pris
	350 mm	CDSH-3-350-1x1000-4-ST-N-L	87 635	CDSH-3-350-1x1000-4-MF-N-L	88 394
	390 mm	CDSH-3-390-1x1000-4-ST-N-L	89 286	CDSH-3-390-1x1000-4-MF-N-L	90 254
	1 sektion 1000 mm				
	1 fast 4 vagnar				
	Hylldjup	Artikelnummer	Pris	Artikelnummer	Pris
	350 mm	CDSH-4-350-1x1000-4-ST-N-L	109 011	CDSH-4-350-1x1000-4-MF-N-L	109 975
	390 mm	CDSH-4-390-1x1000-4-ST-N-L	111 705	CDSH-4-390-1x1000-4-MF-N-L	112 966
	2 sektioner à 1000 mm				
	1 fast 3 vagnar				
	Hylldjup	Artikelnummer	Pris	Artikelnummer	Pris
	350 mm	CDSH-3-350-2x1000-4-ST-N-L	120 589	CDSH-3-350-2x1000-4-MF-N-L	121 866
	390 mm	CDSH-3-390-2x1000-4-ST-N-L	123 469	CDSH-3-390-2x1000-4-MF-N-L	124 958
	2 sektioner à 1000 mm				
	1 fast 4 vagnar				
	Hylldjup	Artikelnummer	Pris	Artikelnummer	Pris
	350 mm	CDSH-4-350-2x1000-4-ST-N-L	150 314	CDSH-4-350-2x1000-4-MF-N-L	151 798
	390 mm	CDSH-4-390-2x1000-4-ST-N-L	155 105	CDSH-4-390-2x1000-4-MF-N-L	156 887

Önskas den fasta hyllan till vänster ersätts L i artikelnumret med R.

15% rabatt ska dras av på angivna priser

Compactus® XT kompakthyllor

4 1474mm	4 hyllplan höjd + topphylla		Vevdrift		Inrett med hyllplan
--------------------	-----------------------------------	-----------------------------------------------------------------------------------	----------	------------------------------------------------------------------------------------	------------------------





















		Stålfronter		Laminatfronter	
	1 sektion 1000 mm				
	1 fast 3 vagnar				
	Hylldjup	Artikelnummer	Pris	Artikelnummer	Pris
	350 mm	COSH-3-350-1x1000-4-ST-N-L	57 419	COSH-3-350-1x1000-4-MF-N-L	59 888
	390 mm	COSH-3-390-1x1000-4-ST-N-L	60 485	COSH-3-390-1x1000-4-MF-N-L	61 705
	1 sektion 1000 mm				
	1 fast 4 vagnar				
	Hylldjup	Artikelnummer	Pris	Artikelnummer	Pris
	350 mm	COSH-4-350-1x1000-4-ST-N-L	74 143	COSH-4-350-1x1000-4-MF-N-L	75 441
	390 mm	COSH-4-390-1x1000-4-ST-N-L	76 771	COSH-4-390-1x1000-4-MF-N-L	78 366
	2 sektioner à 1000 mm				
	1 fast 3 vagnar				
	Hylldjup	Artikelnummer	Pris	Artikelnummer	Pris
	350 mm	COSH-3-350-2x1000-4-ST-N-L	91 833	COSH-3-350-2x1000-4-MF-N-L	93 362
	390 mm	COSH-3-390-2x1000-4-ST-N-L	94 668	COSH-3-390-2x1000-4-MF-N-L	96 409
	2 sektioner à 1000 mm				
	1 stativ 4 vagnar				
	Hylldjup	Artikelnummer	Pris	Artikelnummer	Pris
	350 mm	COSH-4-350-2x1000-4-ST-N-L	115 446	COSH-4-350-2x1000-4-MF-N-L	117 265
	390 mm	COSH-4-390-2x1000-4-ST-N-L	120 171	COSH-4-390-2x1000-4-MF-N-L	122 287

Önskas den fasta hyllan till vänster ersätts L i artikelnumret med R.

15% rabatt ska dras av på angivna priser

Compactus® XT kompakthyllor



5! 1834mm	5 hyllplan höjd + topphylla		Datorstyrd eldrift		Inrett med hyllplan
---------------------	-----------------------------------	-----------------------------------------------------------------------------------	-----------------------	------------------------------------------------------------------------------------	------------------------





















		Stålfronter		Laminatfronter	
	1 sektion 1000 mm				
	1 fast 3 vagnar				
	Hylldjup	Artikelnummer	Pris	Artikelnummer	Pris
	350 mm	CDSH-3-350-1x1000-5-ST-N-L	83 598	CDSH-3-350-1x1000-5-MF-N-L	85 581
	390 mm	CDSH-3-390-1x1000-5-ST-N-L	84 693	CDSH-3-390-1x1000-5-MF-N-L	86 931
	1 sektion 1000 mm				
	1 fast 4 vagnar				
	Hylldjup	Artikelnummer	Pris	Artikelnummer	Pris
	350 mm	CDSH-4-350-1x1000-5-ST-N-L	103 526	CDSH-4-350-1x1000-5-MF-N-L	105 865
	390 mm	CDSH-4-390-1x1000-5-ST-N-L	105 443	CDSH-4-390-1x1000-5-MF-N-L	108 141
	2 sektioner à 1000 mm				
	1 fast 3 vagnar				
	Hylldjup	Artikelnummer	Pris	Artikelnummer	Pris
	350 mm	CDSH-3-350-2x1000-5-ST-N-L	111 852	CDSH-3-350-2x1000-5-MF-N-L	115 069
	390 mm	CDSH-3-390-2x1000-5-ST-N-L	113 646	CDSH-3-390-2x1000-5-MF-N-L	117 118
	2 sektioner à 1000 mm				
	1 fast 4 vagnar				
	Hylldjup	Artikelnummer	Pris	Artikelnummer	Pris
	350 mm	CDSH-4-350-2x1000-5-ST-N-L	138 526	CDSH-4-350-2x1000-5-MF-N-L	142 099
	390 mm	CDSH-4-390-2x1000-5-ST-N-L	141 797	CDSH-4-390-2x1000-5-MF-N-L	145 730

Önskas den fasta hyllan till vänster ersätts L i artikelnumret med R.

15% rabatt ska dras av på angivna priser

Compactus® XT kompakthyllor

5! 1834mm	5 hyllplan höjd + topphylla		Vevdrift		Inrett med hyllplan
---------------------	-----------------------------------	-----------------------------------------------------------------------------------	----------	------------------------------------------------------------------------------------	------------------------





















		Stålfroter		Laminatfroter	
	1 sektion 1000 mm				
	1 fast 3 vagnar				
	Hylldjup	Artikelnummer	Pris	Artikelnummer	Pris
	350 mm	COSH-3-350-1x1000-5-ST-N-L	54 842	COSH-3-350-1x1000-5-MF-N-L	57 076
	390 mm	COSH-3-390-1x1000-5-ST-N-L	55 893	COSH-3-390-1x1000-5-MF-N-L	58 382
	1 sektion 1000 mm				
	1 fast 4 vagnar				
	Hylldjup	Artikelnummer	Pris	Artikelnummer	Pris
	350 mm	COSH-4-350-1x1000-5-ST-N-L	68 659	COSH-4-350-1x1000-5-MF-N-L	71 332
	390 mm	COSH-4-390-1x1000-5-ST-N-L	70 509	COSH-4-390-1x1000-5-MF-N-L	73 541
	2 sektioner à 1000 mm				
	1 fast 3 vagnar				
	Hylldjup	Artikelnummer	Pris	Artikelnummer	Pris
	350 mm	COSH-3-350-2x1000-5-ST-N-L	83 096	COSH-3-350-2x1000-5-MF-N-L	86 564
	390 mm	COSH-3-390-2x1000-5-ST-N-L	84 845	COSH-3-390-2x1000-5-MF-N-L	88 569
	2 sektioner à 1000 mm				
	1 fast 4 vagnar				
	Hylldjup	Artikelnummer	Pris	Artikelnummer	Pris
	350 mm	COSH-4-350-2x1000-5-ST-N-L	103 658	COSH-4-350-2x1000-5-MF-N-L	107 566
	390 mm	COSH-4-390-2x1000-5-ST-N-L	106 864	COSH-4-390-2x1000-5-MF-N-L	111 129

Önskas den fasta hyllan till vänster ersätts L i artikelnumret med R.

15% rabatt ska dras av på angivna priser

Compactus® XT kompakthyllor



6 2194mm	6 hyllplan höjd + topphylla		Datorstyrd eldrift		Inrett med hyllplan
--------------------	-----------------------------------	-----------------------------------------------------------------------------------	-----------------------	------------------------------------------------------------------------------------	------------------------





















		Stålfronter		Laminatfronter	
	1 sektion 1000 mm				
	1 fast 3 vagnar				
	Hylldjup	Artikelnummer	Pris	Artikelnummer	Pris
	350 mm	CDSH-3-350-1x1000-6-ST-N-L	87 175	CDSH-3-350-1x1000-6-MF-N-L	90 306
	390 mm	CDSH-3-390-1x1000-6-ST-N-L	88 451	CDSH-3-390-1x1000-6-MF-N-L	91 883
	1 sektion 1000 mm				
	1 fast 4 vagnar				
	Hylldjup	Artikelnummer	Pris	Artikelnummer	Pris
	350 mm	CDSH-4-350-1x1000-6-ST-N-L	108 116	CDSH-4-350-1x1000-6-MF-N-L	111 820
	390 mm	CDSH-4-390-1x1000-6-ST-N-L	110 274	CDSH-4-390-1x1000-6-MF-N-L	114 399
	2 sektioner à 1000 mm				
	1 fast 3 vagnar				
	Hylldjup	Artikelnummer	Pris	Artikelnummer	Pris
	350 mm	CDSH-3-350-2x1000-6-ST-N-L	117 932	CDSH-3-350-2x1000-6-MF-N-L	122 723
	390 mm	CDSH-3-390-2x1000-6-ST-N-L	120 031	CDSH-3-390-2x1000-6-MF-N-L	125 122
	2 sektioner à 1000 mm				
	1 fast 4 vagnar				
	Hylldjup	Artikelnummer	Pris	Artikelnummer	Pris
	350 mm	CDSH-4-350-2x1000-6-ST-N-L	146 319	CDSH-4-350-2x1000-6-MF-N-L	151 682
	390 mm	CDSH-4-390-2x1000-6-ST-N-L	149 999	CDSH-4-390-2x1000-6-MF-N-L	155 784

Önskas den fasta hyllan till vänster ersätts L i artikelnumret med R.

15% rabatt ska dras av på angivna priser

Compactus® XT kompakthyllor

6 2194mm	6 hyllplan höjd + topphylla		Vevdrift		Inrett med hyllplan
--------------------	-----------------------------------	-----------------------------------------------------------------------------------	----------	------------------------------------------------------------------------------------	------------------------

		Stålfronter		Laminatfronter	
	1 sektion 1000 mm				
	1 fast 3 vagnar				
	Hylldjup	Artikelnummer	Pris	Artikelnummer	Pris
	350 mm	COSH-3-350-1x1000-6-ST-N-L	58 419	COSH-3-350-1x1000-6-MF-N-L	61 802
	390 mm	COSH-3-390-1x1000-6-ST-N-L	59 650	COSH-3-390-1x1000-6-MF-N-L	63 334
	1 sektion 1000 mm				
	1 fast 4 vagnar				
	Hylldjup	Artikelnummer	Pris	Artikelnummer	Pris
	350 mm	COSH-4-350-1x1000-6-ST-N-L	73 249	COSH-4-350-1x1000-6-MF-N-L	77 287
	390 mm	COSH-4-390-1x1000-6-ST-N-L	75 340	COSH-4-390-1x1000-6-MF-N-L	79 799
	2 sektioner à 1000 mm				
	1 fast 3 vagnar				
	Hylldjup	Artikelnummer	Pris	Artikelnummer	Pris
	350 mm	COSH-3-350-2x1000-6-ST-N-L	89 176	COSH-3-350-2x1000-6-MF-N-L	94 218
	390 mm	COSH-3-390-2x1000-6-ST-N-L	91 230	COSH-3-390-2x1000-6-MF-N-L	96 573
	2 sektioner à 1000 mm				
	1 fast 4 vagnar				
	Hylldjup	Artikelnummer	Pris	Artikelnummer	Pris
	350 mm	COSH-4-350-2x1000-6-ST-N-L	111 451	COSH-4-350-2x1000-6-MF-N-L	117 149
	390 mm	COSH-4-390-2x1000-6-ST-N-L	115 065	COSH-4-390-2x1000-6-MF-N-L	121 184

Önskas den fasta hyllan till vänster ersätts L i artikelnumret med R.

15% rabatt ska dras av på angivna priser



Compactus® XT flerfunktionell förvaring

OMGRUPPERA

Samla all förvaring på kontoret i ett centralt placerat kompaktsystem med:

- Garderob
- Förvaringsfack
- Hyllor



JÄMFÖRELSE

ETT FLERFUKTIONELLT KOMPAKTSYSTEM MED

- 1 fast hylla
- 2 dubbla vagnar
- 1 enkelvagn
- 1 sektion i längd

MOTSVARAR



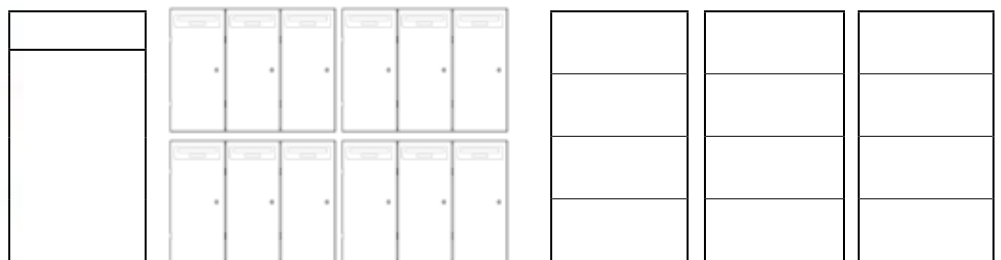

















- 1 garderob
- 12 förvaringsfack
- 3 hyllor



15% rabatt ska dras av på angivna priser

Compactus® XT flerfunktionell förvaring

4 1474mm	4 hyllplan höjd + topphylla		Datorstyrd eldrift		Flerfunktionell inredning med garderob, för- varingsfack och hyllor
--------------------	-----------------------------------	-----------------------------------------------------------------------------------	-----------------------	------------------------------------------------------------------------------------	---------------------------------------------------------------------------





















		Stålfroter		Laminatfroter	
	1 sektion 1000 mm				
	1 fast 3 vagnar				
	Hylldjup 390 mm	Artikelnummer CDMU-3-390-1x1000-4-ST-N-L	Pris 162 253	Artikelnummer CDMU-3-390-1x1000-4-MF-N-L	Pris 163 445
	1 sektion 1000 mm				
	1 fast 4 vagnar				
	Hylldjup 390 mm	Artikelnummer CDMU-4-390-1x1000-4-ST-N-L	Pris 184 305	Artikelnummer CDMU-4-390-1x1000-4-MF-N-L	Pris 185 789
	2 sektioner à 1000 mm				
	1 fast 3 vagnar				
	Hylldjup 390 mm	Artikelnummer CDMU-3-390-2x1000-4-ST-N-L	Pris 268 697	Artikelnummer CDMU-3-390-2x1000-4-MF-N-L	Pris 270 409
	2 sektioner à 1000 mm				
	1 fast 4 vagnar				
	Hylldjup 390 mm	Artikelnummer CDMU-4-390-2x1000-4-ST-N-L	Pris 299 599	Artikelnummer CDMU-4-390-2x1000-4-MF-N-L	Pris 301 604

Önskas den fasta hyllan till vänster ersätts L i artikelnumret med R.

15% rabatt ska dras av på angivna priser

Compactus® XT flerfunktionell förvaring

4 1474mm	4 hyllplan höjd + topphylla		Vevdrift		Flerfunktionell inredning med garderob, för- varingsfack och hyllor
--------------------	-----------------------------------	-----------------------------------------------------------------------------------	----------	------------------------------------------------------------------------------------	---------------------------------------------------------------------------





















		Stålfroter		Laminatfroter	
	1 sektion 1000 mm				
	1 fast 3 vagnar				
	Hylldjup 390 mm	Artikelnummer	Pris	Artikelnummer	Pris
		COMU-3-390-1x1000-4-ST-N-L	133 453	COMU-3-390-1x1000-4-MF-N-L	134 896
	1 sektion 1000 mm				
	1 fast 4 vagnar				
	Hylldjup 390 mm	Artikelnummer	Pris	Artikelnummer	Pris
		COMU-4-390-1x1000-4-ST-N-L	149 371	COMU-4-390-1x1000-4-MF-N-L	151 189
	2 sektioner å 1000 mm				
	1 fast 3 vagnar				
	Hylldjup 390 mm	Artikelnummer	Pris	Artikelnummer	Pris
		COMU-3-390-2x1000-4-ST-N-L	239 896	COMU-3-390-2x1000-4-MF-N-L	241 860
	2 sektioner å 1000 mm				
	1 fast 4 vagnar				
	Hylldjup 390 mm	Artikelnummer	Pris	Artikelnummer	Pris
		COMU-4-390-2x1000-4-ST-N-L	264 664	COMU-4-390-2x1000-4-MF-N-L	267 004

Önskas den fasta hyllan till vänster ersätts L i artikelnumret med R.

15% rabatt ska dras av på angivna priser

Compactus® XT flerfunktionell förvaring



6 2194mm	6 hyllplan höjd + topphylla		Datorstyrd eldrift		Flerfunktionell inredning med garderob, för- varingsfack och hyllor
--------------------	-----------------------------------	-----------------------------------------------------------------------------------	-----------------------	------------------------------------------------------------------------------------	---------------------------------------------------------------------------





















		Stålfroter		Laminatfroter	
	1 sektion 1000 mm				
	1 fast 3 vagnar				
	Hylldjup 390 mm	Artikelnummer CDMU-3-390-1x1000-6-ST-N-L	Pris 192 936	Artikelnummer CDMU-3-390-1x1000-6-MF-N-L	Pris 196 684
	1 sektion 1000 mm				
	1 fast 4 vagnar				
	Hylldjup 390 mm	Artikelnummer CDMU-4-390-1x1000-6-ST-N-L	Pris 214 392	Artikelnummer CDMU-4-390-1x1000-6-MF-N-L	Pris 218 833
	2 sektioner à 1000 mm				
	1 fast 3 vagnar				
	Hylldjup 390 mm	Artikelnummer CDMU-3-390-2x1000-6-ST-N-L	Pris 328 223	Artikelnummer CDMU-3-390-2x1000-6-MF-N-L	Pris 333 630
	2 sektioner à 1000 mm				
	1 fast 4 vagnar				
	Hylldjup 390 mm	Artikelnummer CDMU-4-390-2x1000-6-ST-N-L	Pris 357 457	Artikelnummer CDMU-4-390-2x1000-6-MF-N-L	Pris 363 558

Önskas den fasta hyllan till vänster ersätts L i artikelnumret med R.

15% rabatt ska dras av på angivna priser

Compactus® XT flerfunktionell förvaring

6 2194mm	6 hyllplan höjd + topphylla		Vevdrift		Flerfunktionell inredning med garderob, för- varingsfack och hyllor
--------------------	-----------------------------------	-----------------------------------------------------------------------------------	----------	------------------------------------------------------------------------------------	---------------------------------------------------------------------------

		Stålfroter		Laminatfroter	
	1 sektion 1000 mm				
	1 fast 3 vagnar				
	Hylldjup 390 mm	Artikelnummer COMU-3-390-1x1000-6-ST-N-L	Pris 164 135	Artikelnummer COMU-3-390-1x1000-6-MF-N-L	Pris 168 135
	1 sektion 1000 mm				
	1 fast 4 vagnar				
	Hylldjup 390 mm	Artikelnummer COMU-4-390-1x1000-6-ST-N-L	Pris 179 457	Artikelnummer COMU-4-390-1x1000-6-MF-N-L	Pris 184 233
	2 sektioner à 1000 mm				
	1 fast 3 vagnar				
	Hylldjup 390 mm	Artikelnummer COMU-3-390-2x1000-6-ST-N-L	Pris 299 422	Artikelnummer COMU-3-390-2x1000-6-MF-N-L	Pris 305 081
	2 sektioner à 1000 mm				
	1 fast 4 vagnar				
	Hylldjup 390 mm	Artikelnummer COMU-4-390-2x1000-6-ST-N-L	Pris 322 523	Artikelnummer COMU-4-390-2x1000-6-MF-N-L	Pris 328 958

Önskas den fasta hyllan till vänster ersätts L i artikelnumret med R.

15% rabatt ska dras av på angivna priser

SYSCO® hyllsystem

Bruynzeels hyllsystem är idealiska för lagring och förvaring av dokument och värdeföremål. Sysco® är ett flexibelt hyllsystem som finns i en mängd olika dimensioner. Samma hyllsystem används både i kompakthyllor som stationära hyllor. Ett brett utbud av tillbehör gör det möjligt att anpassa hyllsystemet efter egna behov och det är enkelt att flytta om det skulle behövas. Om ytterligare förvaringsbehov med tiden uppstår, kan hyllsystemen byggas om till ett mobilt förvaringssystem. Med Bruynzeels produkter får du en förvaring som är både flexibel och tillförlitlig.



Sysco® i bibliotek.



Sysco® med Shade dekorfronter.

15% rabatt ska dras av på angivna priser



Sysco® med lådsystem i museimagasin.



Sysco® i arkivmagasin.

15% rabatt ska dras av på angivna priser

Gavlar, tillbehör

Gavlar typ 812C00

	H (mm)	D (mm)	Artikelnummer	Pris
med hyllhål på 2 sidor	1914	270	4630001	458
i grå-vit RAL 9002	1914	300	4630002	477
	1914	320	4630003	490
	1914	350	4630004	509
	1914	390	4630005	532
	1914	400	4630006	538
	1914	450	4630007	577
	1994	270	4630008	471
	1994	300	4630009	490
	1994	320	4630010	504
	1994	350	4630011	524
	1994	390	4630012	547
	1994	400	4630013	554
	1994	450	4630014	594
	2234	270	4630015	508
	2234	300	4630016	530
	2234	320	4630017	545
	2234	350	4630018	568
	2234	390	4630019	594
	2234	400	4630020	610
	2234	450	4630021	645
	2594	270	4630022	564
	2594	300	4630022	589
	2594	320	4630022	607
	2594	350	4630022	632
	2594	390	4630022	663
	2594	400	4630022	672
	2594	450	4630022	722

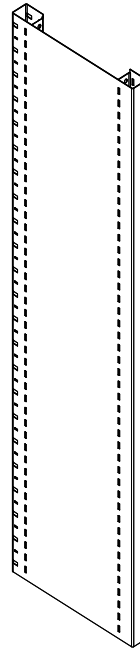

Fotplattor

	Artikelnummer	Pris/st
(2st per singel, 3st per dubbel gavel behövs)	4630604	8

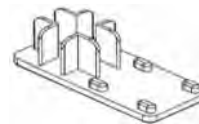

Nivelleringsbricka

	D (mm)	Artikelnummer	Pris/st
	1 mm	4630605	3
	2 mm	4630606	4



Kopplingsbeslag

	Artikelnummer	Pris/st
För att åstadkomma dubbla gavlar (6 st per dubbel gavel behövs)	4630607	22

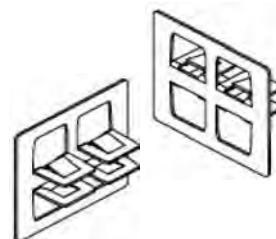

15% rabatt ska dras av på angivna priser

Yttergavlar, gavlar med utfyllnadspanel

Yttergavlar typ 812C20

	H (mm)	D (mm)	Artikelnummer	Pris
med hyllhål på 1 sida	1914	270	4630030	459
i grå-vit RAL 9002	1914	300	4630031	478
	1914	320	4630032	490
	1914	350	4630033	509
	1914	390	4630034	532
	1914	400	4630035	538
	1914	450	4630036	577
	1994	270	4630037	471
	1994	300	4630038	491
	1994	320	4630039	504
	1994	350	4630040	524
	1994	390	4630041	548
	1994	400	4630042	554
	1994	450	4630043	594
	2234	270	4630044	508
	2234	300	4630045	530
	2234	320	4630046	545
	2234	350	4630047	567
	2234	390	4630048	594
	2234	400	4630049	601
	2234	450	4630050	645
	2594	270	4630051	564
	2594	300	4630052	589
	2594	320	4630053	607
	2594	350	4630054	633
	2594	390	4630055	664
	2594	400	4630056	672
	2594	450	4630057	722

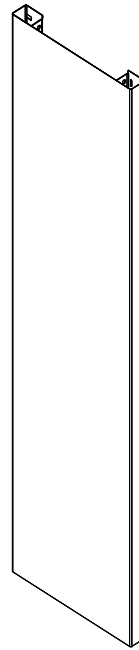

Gavlar med utfyllnadspanel typ 812D00

	H (mm)	D (mm)	Artikelnummer	Pris
Med hyllhål på 2 sidor	1914	270	4630101	677
stängd av utfyllnads-	1914	300	4630102	712
panel i grå-vit	1914	320	4630103	736
RAL 9002	1914	350	4630104	771
	1914	390	4630105	815
	1914	400	4630106	826
	1914	450	4630107	892
	1994	270	4630108	694
	1994	300	4630109	731
	1994	320	4630110	756
	1994	350	4630111	792
	1994	390	4630112	838
	1994	400	4630113	850
	1994	450	4630114	918
	2234	270	4630115	748
	2234	300	4630116	789
	2234	320	4630117	816
	2234	350	4630118	857
	2234	390	4630119	909
	2234	400	4630120	923
	2234	450	4630121	998
	2594	270	4630122	828
	2594	300	4630123	875
	2594	320	4630124	908
	2594	350	4630125	955
	2594	390	4630126	1 015
	2594	400	4630127	1 031
	2594	450	4630128	1 117

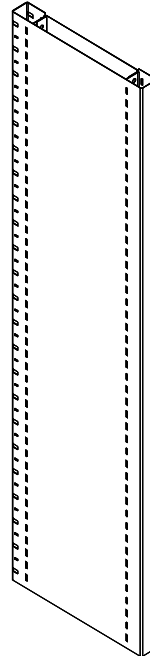

15% rabatt ska dras av på angivna priser

Yttergavlar med utfyllnadspanel, perforerade gavlar

Yttergavlar med utfyllnadspanel typ 812D20

	H (mm)	D (mm)	Artikelnummer	Pris
med hyllhål på 1 sida	1914	270	4630130	676
stängd med utfyllnads- panel i grå-vit RAL 9002	1914	300	4630131	712
	1914	320	4630132	735
	1914	350	4630133	771
	1914	390	4630134	815
	1914	400	4630135	826
	1914	450	4630136	892
	1994	270	4630137	694
	1994	300	4630138	731
	1994	320	4630139	756
	1994	350	4630140	792
	1994	390	4630141	839
	1994	400	4630142	850
	1994	450	4630143	918
	2234	270	4630144	748
	2234	300	4630145	789
	2234	320	4630146	816
	2234	350	4630147	857
	2234	390	4630148	909
	2234	400	4630149	923
	2234	450	4630150	998
	2594	270	4630151	828
	2594	300	4630152	875
	2594	320	4630153	908
	2594	350	4630154	955
	2594	390	4630155	1 015
	2594	400	4630156	1 031
	2594	450	4630157	1 117

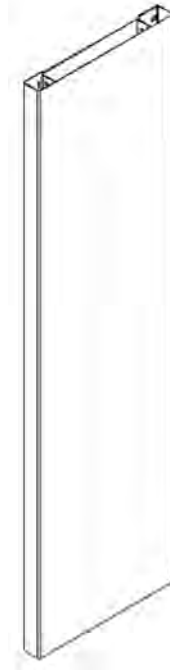

Perforerade gavlar typ 812C10

	H (mm)	D (mm)	Artikelnummer	Pris
med perforering och hyllhål på 2 sidor	1914	270	4630201	479
i grå-vit RAL 9002	1914	300	4630202	499
	1914	320	4630203	513
	1914	350	4630204	533
	1914	390	4630205	556
	1914	400	4630206	563
	1914	450	4630207	603
	1994	270	4630208	492
	1994	300	4630209	527
	1994	320	4630210	531
	1994	350	4630211	548
	1994	390	4630212	572
	1994	400	4630213	579
	1994	450	4630214	621
	2234	270	4630215	531
	2234	300	4630216	554
	2234	320	4630217	570
	2234	350	4630218	593
	2234	390	4630219	621
	2234	400	4630220	651
	2234	450	4630221	674
	2594	270	4630222	589
	2594	300	4630223	616
	2594	320	4630224	634
	2594	350	4630225	661
	2594	390	4630226	694
	2594	400	4630227	703
	2594	450	4630228	755

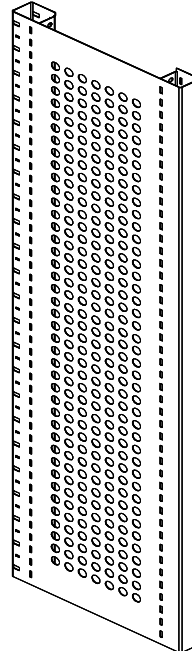

15% rabatt ska dras av på angivna priser

Perforerade yttergavlar, perforerade gavlar med utfyllnadspanel

Perforerade yttergavlar typ 812C30

	H (mm)	D (mm)	Artikelnummer	Pris
Med perforering och	1914	270	4630230	480
hyllhål på 1 sida	1914	300	4630231	499
i grå-vit RAL 9002	1914	320	4630232	513
	1914	350	4630233	533
	1914	390	4630234	556
	1914	400	4630235	563
	1914	450	4630236	603
	1994	270	4630237	493
	1994	300	4630238	513
	1994	320	4630239	528
	1994	350	4630240	548
	1994	390	4630241	573
	1994	400	4630242	580
	1994	450	4630243	671
	2234	270	4630244	532
	2234	300	4630245	555
	2234	320	4630246	570
	2234	350	4630247	593
	2234	390	4630248	621
	2234	400	4630249	629
	2234	450	4630250	675
	2594	270	4630251	589
	2594	300	4630252	616
	2594	320	4630253	635
	2594	350	4630254	661
	2594	390	4630255	694
	2594	400	4630256	703
	2594	450	4630257	755

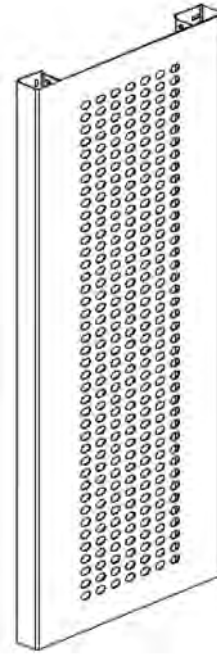

Perforerade gavlar med utfyllnadspanel typ 812D11

	H (mm)	D (mm)	Artikelnummer	Pris
Med perforering och	1914	270	4630301	768
hyllhål på 2 sidor	1914	300	4630302	805
stängd av perforerad	1914	320	4630303	830
utfyllnadspanel	1914	350	4630304	867
i grå-vit RAL 9002	1914	390	4630305	913
	1914	400	4630306	925
	1914	450	4630307	993
	1994	270	4630308	787
	1994	300	4630309	825
	1994	320	4630310	851
	1994	350	4630311	889
	1994	390	4630312	937
	1994	400	4630313	950
	1994	450	4630314	1 021
	2234	270	4630315	842
	2234	300	4630316	885
	2234	320	4630317	914
	2234	350	4630318	957
	2234	390	4630319	1 011
	2234	400	4630320	1 026
	2234	450	4630321	1 104
	2594	270	4630322	927
	2594	300	4630323	976
	2594	320	4630324	1 010
	2594	350	4630325	1 059
	2594	390	4630326	1 123
	2594	400	4630327	1 139
	2594	450	4630328	1 230

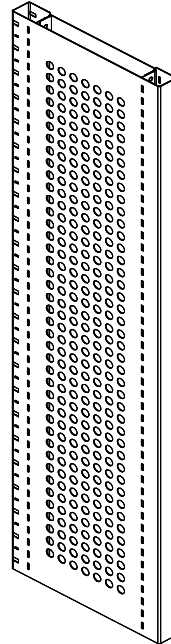

15% rabatt ska dras av på angivna priser

Yttergavlar, perforerade med utfyllnadspanel

Yttergavlar, perforerade med utfyllnadspanel typ 812D31

	H (mm)	D (mm)	Artikelnummer	Pris
Med perforering och	1914	270	4630330	768
hyllhål på 1 sida	1914	300	4630331	805
stängd med perforerad	1914	320	4630332	830
utfyllnadspanel	1914	350	4630333	867
i grå-vit RAL 9002	1914	390	4630334	912
	1914	400	4630335	925
	1914	450	4630336	993
	1994	270	4630337	787
	1994	300	4630338	825
	1994	320	4630339	851
	1994	350	4630340	889
	1994	390	4630341	937
	1994	400	4630342	950
	1994	450	4630343	1 021
	2234	270	4630344	843
	2234	300	4630345	885
	2234	320	4630346	915
	2234	350	4630347	957
	2234	390	4630348	1 011
	2234	400	4630349	1 025
	2234	450	4630350	1 104
	2594	270	4630351	927
	2594	300	4630352	976
	2594	320	4630353	1 010
	2594	350	4630354	1 059
	2594	390	4630355	1 123
	2594	400	4630356	1 139
	2594	450	4630357	1 229

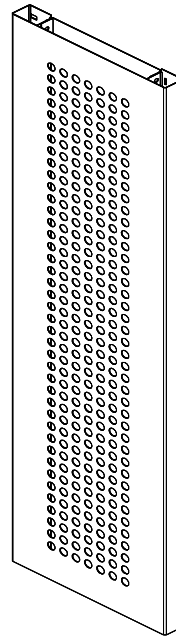

15% rabatt ska dras av på angivna priser

Ryggstag, ryggplåt

Ryggstag set

	H (mm)	L (mm)	Artikelnummer	Pris
Set inkl. 2 ryggstag		800	4693001	62
och bult och mutter		1000	4693002	63
		1200	4693003	68

Se schema nedan för hur många set som behövs

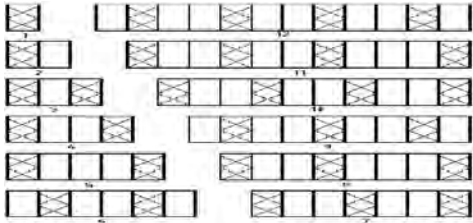
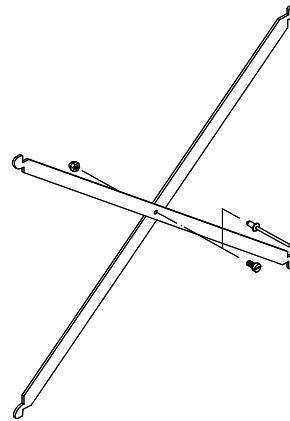

NH = 1954 - 2474
C1 = 17-977
C2 = 1017-1977

NH = 2514 - 2994
C1 = 17-977
C2 = 1017-1977
C3 = 1537-2497
2017-2977

NH = 994 - 1474
C1 = 17-977

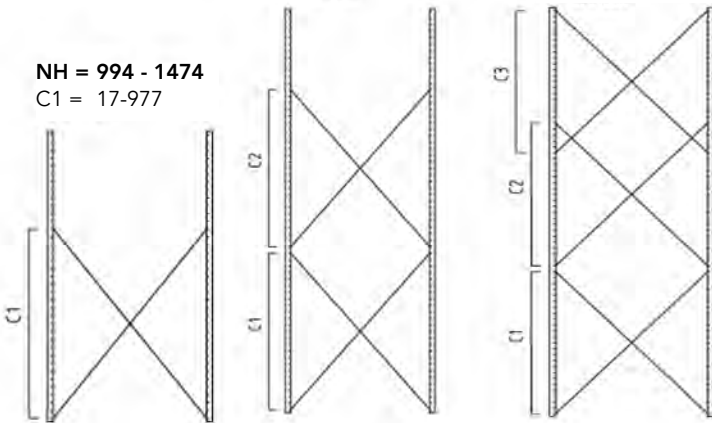

Ryggplåtar delade

	H (mm)	L (mm)	Artikelnummer	Pris
inkl. 2 stålpaneler	1914	800	4693010	1 330
i grå-vit RAL 9002	1914	1000	4693011	1 449
1 H-profil	1914	1200	4693012	1 568
12 beslag och nitar	1994	800	4693013	1 359
	1994	1000	4693014	1 483
	1994	1200	4693015	1 606
	2234	800	4693016	1 448
	2234	1000	4693017	1 584
	2234	1200	4693018	1 720
inkl. 3 stålpaneler	2594	800	4693019	1 595
i grå-vit RAL 9002	2594	1000	4693020	1 750
2 H-profiler	2594	1200	4693021	1 905
16 beslag och nitar				

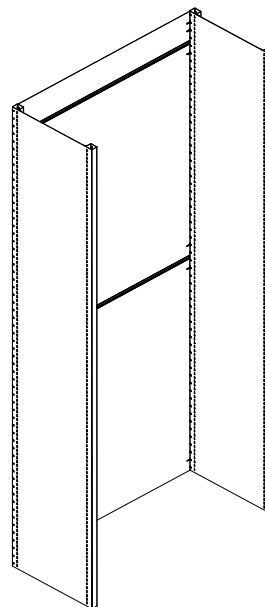

15% rabatt ska dras av på angivna priser

Hyllplan

Hyllplan					
	H (mm)	L (mm)	D (mm)	Artikelnummer	Pris
i grå-vit RAL 9002	25	800	270	4631100	146
	25	800	300	4631101	153
Vanliga hyllor med djup 390 mm	25	800	320	4631102	159
	25	1000	270	4631103	169
passar även för	25	1000	300	4631104	178
arkivering av lateral	25	1000	320	4631105	185
suspension files	25	1200	270	4631106	192
	25	1200	300	4631107	203
	25	1200	320	4631108	211
	33	800	300	4631109	159
	33	800	350	4631111	172
	33	800	390	4631112	184
	33	800	400	4631113	186
	33	800	450	4631114	199
	33	1000	300	4631115	185
	33	1000	350	4631117	202
	33	1000	390	4631118	215
	33	1000	400	4631119	218
	33	1000	450	4631120	234
	33	1200	300	4631121	211
	33	1200	350	4631123	230
	33	1200	390	4631124	246
	33	1200	400	4631125	250
	33	1200	450	4631126	269

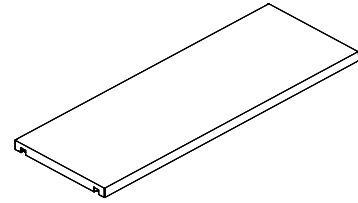

Hyllplan, perforerade, 2 rader					
	H (mm)	L (mm)	D (mm)	Artikelnummer	Pris
i grå-vit RAL 9002	25	800	270	4631130	168
	25	800	300	4631131	177
	25	800	320	4631132	182
	25	1000	270	4631133	194
	25	1000	300	4631134	205
	25	1000	320	4631135	213
	25	1200	270	4631136	221
	25	1200	300	4631137	233
	25	1200	320	4631138	242
	33	800	300	4631139	184
	33	800	350	4631141	199
	33	800	390	4631142	211
	33	800	400	4631143	214
	33	800	450	4631144	229
	33	1000	300	4631145	213
	33	1000	350	4631147	232
	33	1000	390	4631148	247
	33	1000	400	4631149	251
	33	1000	450	4631150	270
	33	1200	300	4631151	243
	33	1200	350	4631153	265
	33	1200	390	4631154	283
	33	1200	400	4631155	287
	33	1200	450	4631156	310

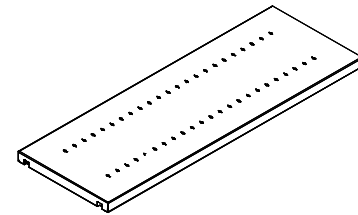

15% rabatt ska dras av på angivna priser

Perforerade hyllplan, hyllkrok

Hyllplan perforerad, 3 rader

	H (mm)	L (mm)	D (mm)	Artikelnummer	Pris
i grå-vit RAL 9002	25	800	270	4631160	167
	25	800	300	4631161	177
	25	800	320	4631162	182
	25	1000	270	4631163	194
	25	1000	300	4631164	205
	25	1000	320	4631165	213
	25	1200	270	4631166	220
	25	1200	300	4631167	233
	25	1200	320	4631168	242
	33	800	300	4631169	184
	33	800	350	4631171	199
	33	800	390	4631172	211
	33	800	400	4631173	214
	33	800	450	4631174	229
	33	1000	300	4631175	213
	33	1000	350	4631177	232
	33	1000	390	4631178	247
	33	1000	400	4631179	251
	33	1000	450	4631180	270
	33	1200	300	4631181	243
	33	1200	350	4631183	265
	33	1200	390	4631184	283
	33	1200	400	4631185	287
	33	1200	450	4631186	310

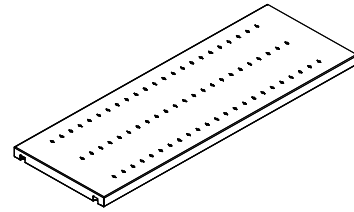

Hyllkrok

		Artikelnummer	Pris
4 st hyllkrok per hylla För 33 mm hyllplan	1 st	4630600	2
	200 st	4630602	270
För 25 mm hyllplan	1 st	4630601	2
	200 st	4630603	173

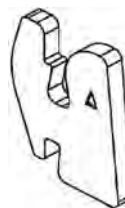

15% rabatt ska dras av på angivna priser

Tillbehör: avdelare, stopp, bokstöd

Avdelande regler		H		
		(mm)	Artikelnummer	Pris/st
Galvaniserade		1994	4630610	41
För att dela en hel sektion från topp till botten i mindre fack.		2234	4630611	46
Facken är lika på varje plan. (kan endast användas i kombination med perforerade hyllor)		2594	4630612	53

Fackavdelarpanel i stål	H	D	NH		
	(mm)	(mm)	(mm)	Artikelnummer	Pris/st
i grå-vit RAL 9002	25	270	357	4630683	84
För att dela ett fack i ett antal underfack		300	357	4630684	90
inkl. clip		320	357	4630685	94
(kan endast användas i kombination med perforerade hyllor)	33	350	349	4630686	98
		390	349	4630687	106
		400	349	4630688	108

Förstärkningsreglar		L		
		(mm)	Artikelnummer	Pris/st
i grå-vit RAL 9002		800	4630615	138
		1000	4630616	138
(kan endast användas för Hylldjup > 350 mm)		1200	4630617	149

Hyllstopp		L		
		(mm)	Artikelnummer	Pris/st
i grå-vit RAL 9002		800	4630620	86
		1000	4630621	79
		1200	4630622	84

Frontstopp		L		
		(mm)	Artikelnummer	Pris/st
Rostfritt stål		800	4630625	78
		1000	4630626	90
		1200	4630627	101

Mittenstopp		L		
		(mm)	Artikelnummer	Pris/st
i grå-vit RAL 9002		800	4630630	30
plast		1000	4630631	37
		1200	4630632	45

Skjutbara bokstöd				Artikelnummer	Pris/set
i grå-vit RAL 9002 5 delar per set	för 25 mm hpl	höger		4630635	500
		vänster		4630636	500
	för 33 mm hpl	höger		4630637	500
		vänster		4630638	500

Klämma fackavdelare		D		
		(mm)	Artikelnummer	Pris/st
Rostfritt stål		300	4630640	125
		350	4630641	133
		390	4630642	135
		400	4630643	135
		450	4630644	140

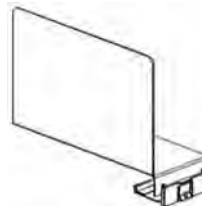
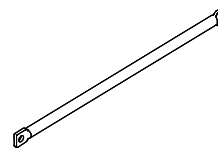
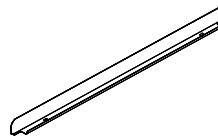
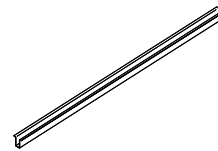
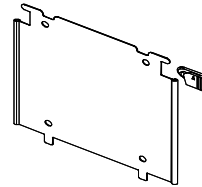

15% rabatt ska dras av på angivna priser

Tillbehör: tidskriftshyllor, etikethållare, utdragbara hyllplan

Tidskriftshyllor

	H (mm)	L (mm)	D (mm)	Artikelnummer	Pris
i grå-vit RAL 9002	33	800	300	4693056	1 889
inkl. frontstopp och hyllkrok	33	1000	300	4693057	2 028
	33	1200	300	4693058	2 175
	33	800	350	4693059	1 970
	33	1000	350	4693060	2 113
	33	1200	350	4693061	2 262

Etiketthållare

		Artikelnummer	Pris
inkl. Fästkuddar	A5 Scandinavia	4693070	32
	A4 Scandinavia	4693071	67

Utdragbara hyllplan

	L (mm)	D (mm)	Artikelnummer	Pris
i grå-vit RAL 9002	800	270	4693080	1 232
	800	300	4693083	1 235
	800	320	4693098	1 340
	800	350	4693086	1 252
	800	390	4693089	1 254
	800	400	4693092	1 363
	800	450	4693095	1 372
	1000	270	4693081	945
	1000	300	4693084	948
	1000	320	4693099	1 052
	1000	350	4693087	982
	1000	390	4693090	984
	1000	400	4693093	1 093
	1000	450	4693096	1 102
	1200	270	4693082	969
	1200	300	4693085	972
	1200	320	4693100	1 078
	1200	350	4693088	1 012
	1200	390	4693091	1 015
	1200	400	4693094	1 124
	1200	450	4693097	1 132

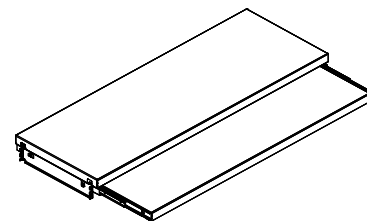
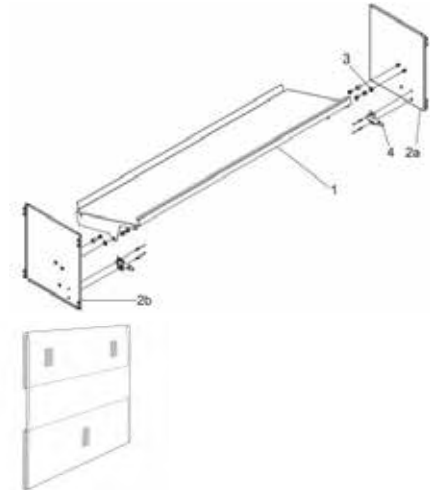

15% rabatt ska dras av på angivna priser

Hängmappssystem

Utdragsramar för hängmappar

	L (mm)	D (mm)	Artikelnummer	Pris
Typ C	800	300	4693101	1 254
i grå-vit RAL 9002*	800	320	4693104	1 264
Finns även med lås.	800	350	4693107	1 164
	800	370	4693110	1 217
	800	390	4693113	1 215
exkl. Hängskena	800	400	4693116	1 238
(lateral lagring	800	450	4693119	1 341
endast möjligt för	1000	300	4693102	1 270
djup > 350 mm	1000	320	4693105	1 280
och filer i A4 format	1000	350	4693108	1 181
och 330 mm)	1000	370	4693111	1 234
	1000	390	4693114	1 232
	1000	400	4693117	1 255
	1000	450	4693120	1 358
	1200	300	4693103	1 297
	1200	320	4693106	1 332
	1200	350	4693109	1 230
	1200	370	4693112	1 283
	1200	390	4693115	1 281
	1200	400	4693118	1 305
	1200	450	4693121	1 408

*Inkl. handtag.

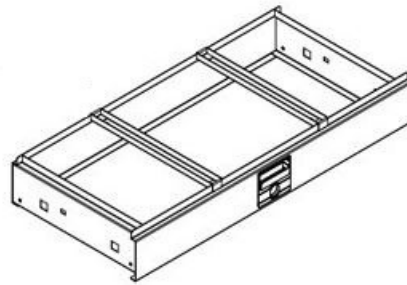

Hängskena

	L (mm)	Artikelnummer	Pris
i grå-vit RAL 9002	300 / 320	4630670	124
	350 - 450	4630671	120
	450 folio	4630672	164

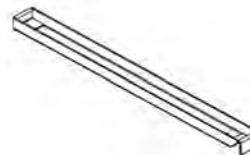

Hängmappsram

	L (mm)	D (mm)	Artikelnummer	Pris
	800	270	90800270	1624
	1000	270	90100270	1648
	1200	270	90120270	1692

System Zippel/Jalema

	L (mm)	D (mm)	Artikelnummer	Pris
	800	350	4693200	260
	800	390	4693201	263
	800	400	4693202	260
	800	450	4693203	265
	1000	350	4693204	303
	1000	390	4693205	306
	1000	400	4693206	303
	1000	450	4693207	308
	1200	350	4693208	343
	1200	390	4693209	345
	1200	400	4693210	343
	1200	450	4693211	347

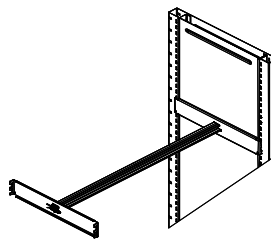

15% rabatt ska dras av på angivna priser

Lådor, ritningslådor

Lådor

	L (mm)	D (mm)	Artikelnummer	Pris
Typ C	800	300	4693130	1 933
i grå-vit RAL 9002	800	320	4693133	1 943
H = 120	800	350	4693136	1 766
Med handtag och lås.	800	370	4693139	1 819
Kompletta	800	390	4693142	1 816
Kan endast avdelas	800	400	4693145	1 840
vertikalt.	800	450	4693148	2 066
	1000	300	4693131	1 962
	1000	320	4693134	1 977
	1000	350	4693137	1 873
	1000	370	4693140	1 925
	1000	390	4693143	1 923
	1000	400	4693146	1 947
	1000	450	4693149	2 077
	1200	300	4693132	2 043
	1200	320	4693135	2 053
	1200	350	4693138	1 987
	1200	370	4693141	2 040
	1200	390	4693144	2 038
	1200	400	4693147	2 061
	1200	450	4693150	2 204

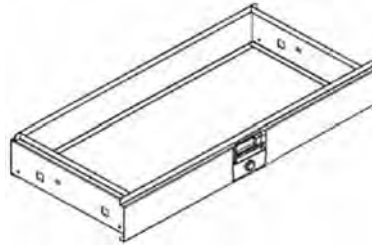

Konsol för fackavdelare

	L (mm)	Artikelnummer	Pris
i grå-vit RAL 9002	800	4630680	242
1 konsol per låda	1000	4630681	242
är nödvändig	1200	4630682	273

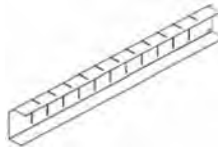

Fackvdelare

	D (mm)	Artikelnummer	Pris
i grå-vit RAL 9002	300	4630691	123
	320	4630692	123
	350	4630693	93
	390	4630694	93
	400	4630695	126
	450	4630696	126

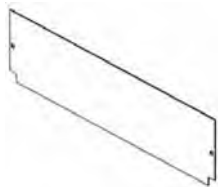

Lådor, andra dimensioner kan erhållas

	L (mm)	D (mm)	Artikelnummer	Pris
För planförvaring av A0	1268	900	4693353	42 150
För planförvaring av A1	928	640	4693354	31 900

Komplett med gejdrar,
20 st lådor/sats samt
med bygel.
Invändig lådhöjd 45 mm
i grå-vit RAL 9002.
Hyllsektion ingår ej.

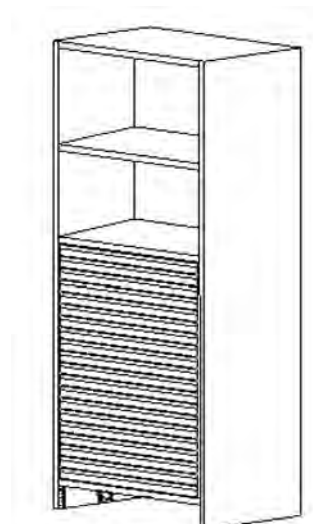
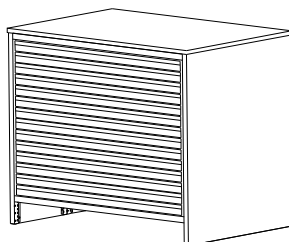
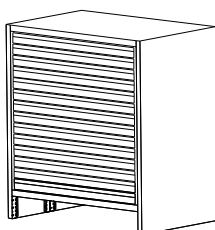

15% rabatt ska dras av på angivna priser

Lådor, avdelare

Lådor

L (mm)	D (mm)	Höjd (mm)	Artikelnummer	Pris
800	400	80	60804006	2664
800	400	120	60804012	2858
800	400	160	60804016	2939
800	400	280	60804028	3099
1000	400	80	61004006	3432
1000	400	120	61004012	2831
1000	400	160	61004016	2953
1000	400	280	61004028	3164
1000	400	400	61204040	3473
1200	400	80	61204006	2994
1200	400	120	61204012	3198
1200	400	160	61204016	3232
1200	400	280	61204028	3354
800	500	80	60805006	2776
800	500	120	60805012	3099
800	500	160	60805016	3133
800	500	280	60805028	3201
1000	500	80	61005006	3028
1000	500	120	61005012	3072
1000	500	160	61005016	3225
1000	500	280	61005028	3381
1200	500	80	61205006	3075
1200	500	120	61205012	3221
1200	500	160	61205016	3337
1200	500	280	61205028	3432
1000	600	120	61006012	3473

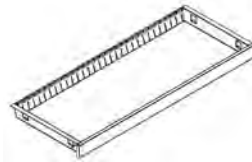
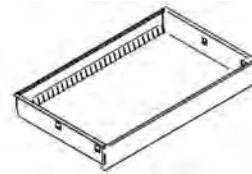
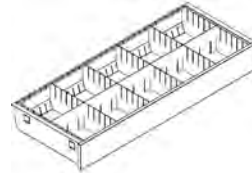

Lutande lådor

L (mm)	D (mm)	Höjd (mm)	Artikelnummer	Pris
800	320	80	660803208	2984
1000	320	80	661003208	3031
1200	320	80	661203208	3143

Lådor, avdelare

Avdelare

L (mm)	D (mm)	Artikelnummer	Pris
90	60	9090060	130
90	120	9090120	135
90	160	9090160	137
120	60	9120060	129
120	120	9120120	137
120	160	9120160	142
150	60	9150060	133
150	120	9150120	141
150	160	9150160	149
180	60	9180060	134
180	120	9180120	148
180	160	9180160	153
210	60	9210060	138
210	120	9210120	146
210	160	9210160	157
240	60	9240060	139
240	120	9240120	154
240	160	9240160	164
270	60	9270060	149
270	120	9270120	160
270	160	9270160	169

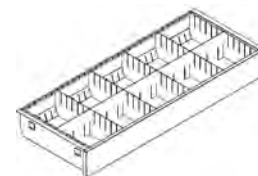
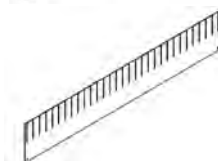
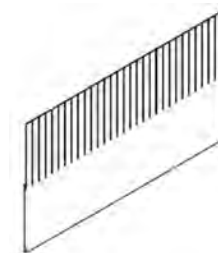

15% rabatt ska dras av på angivna priser

Lådor, avdelare

Korta avdelare

L (mm)	D (mm)	Artikelnummer	Pris
400	60	7400060	159
400	120	7400120	176
400	160	7400160	192
400	280	7400280	259
500	60	7500060	172
500	120	7500120	196
500	160	7500160	221
500	280	7500280	300

Långa avdelare

L (mm)	D (mm)	Artikelnummer	Pris
800	60	80800060	200
800	120	80800120	237
800	160	80800160	265
800	280	80800280	351
1000	60	81000060	216
1000	120	81000120	267
1000	160	81000160	294
1000	280	81000280	408
1200	60	81200060	241
1200	120	81200120	290
1200	160	81200160	343
1200	280	81200280	477

Lutande låda

L (mm)	D (mm)	Artikelnummer	Pris
90	80	99090080	133
120	80	99120080	138
150	80	99150080	133
180	80	99180080	137
210	80	99210080	139
240	80	99240080	146
270	80	99270080	150

Lutande låda korta avdelare

L (mm)	D (mm)	Artikelnummer	Pris
320	80	77320080	154

Lutande låda långa avdelare

L (mm)	D (mm)	Artikelnummer	Pris
800	80	88080080	207
1000	80	88100080	224
1200	80	88120080	246

15% rabatt ska dras av på angivna priser

Compactus® tillbehör

Tillbehör till Compactus®

Benämning	Mått	Art nr.	Pris
Utdragbara ramar	1500x800x65	150080065	2 013:-
Utdragbara ramar	1750x800x65	175080065	2 211:-
Utdragbara ramar	2000x800x65	200080065	2 409:-
C-profil	1500	C1500	413:-
C-profil	1750	C1750	453:-
C-profil	2000	C2000	495:-
Klädstång	750x600	750600	416:-
Klädstång	1000x600	1000600	416:-
Klädstång	1200x600	1200600	416:-
Klädstänger finns i flera storlekar.			
A-stativ enkelsidig	2200x250x600	2200250300	1 291:-
A-stativ enkelsidig	2200x250x1000	22002501000	1 372:-
A-stativ enkelsidig	2200x250x1200	22002501200	1 496:-
A-stativ enkelsidig	2200x300x600	2200300600	1 291:-
A-stativ enkelsidig	2200x300x1000	22003001000	1 372:-
A-stativ enkelsidig	2200x300x1200	22003001200	1 496:-
A-stativ dubbelsidig	2200x508x600	2200508600	2 581:-
A-stativ dubbelsidig	2200x508x1000	22005081000	2 743:-
A-stativ dubbelsidig	2200x508x1200	22005081200	3 007:-
A-stativ dubbelsidig	2200x548x600	2200548600	2 581:-
A-stativ dubbelsidig	2200x548x1000	22005481000	2 743:-
A-stativ dubbelsidig	2200x548x1200	22005481200	3 007:-
A-stativ finns i flera storlekar.			

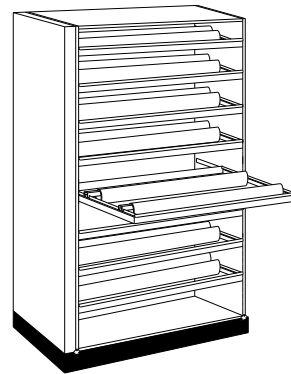

Utdragbara ramar för rullar.

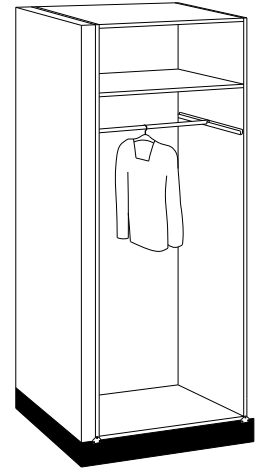

Klädstång och hatthylla.

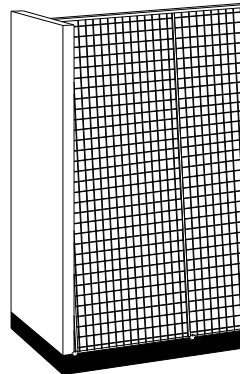

A-stativ för t.ex. tavlor.

15% rabatt ska dras av på angivna priser

Skjutdörrar, jalusidörrar

Skjutdörrar startset 2 dörrar, andra dimensioner kan erhållas

	H (mm)	L (mm)	Artikelnummer	Pris/set
Inklusive:	1994	2 x 800	4693350	12 999
2 skjutdörrar inkl. enhetliga lås i	1994	2 x 1000	4693351	13 277
monoform woodline cream sand	1994	2 x 1200	4693352	16 357
Topp- och bottenskena				
Vertikala sidoprofiler				
Låssystem				

(Endast för Sysco® hyllsystem)

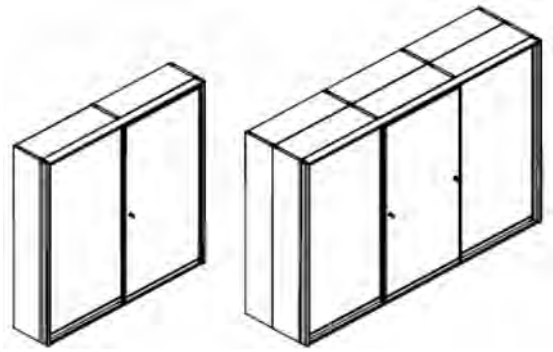

Jalusidörrar, andra dimensioner kan erhållas

	D (mm)	H (mm)	L (mm)	Artikelnummer	Pris/set
I aluminiumfärg	300	1994	1000	4638250	7 270
inkl. extra hylla		2234	1000	4638251	7 362
i grå-vit RAL 9002 och fästmaterial					

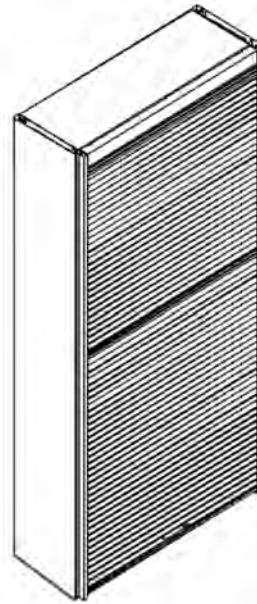

15% rabatt ska dras av på angivna priser

Hi280

Hyllställ Hi280







Hi280

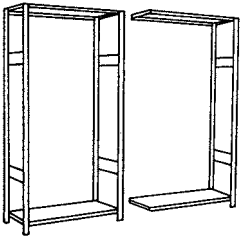
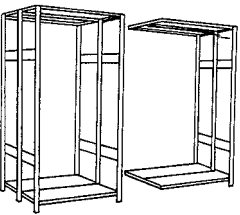

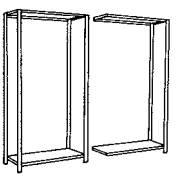
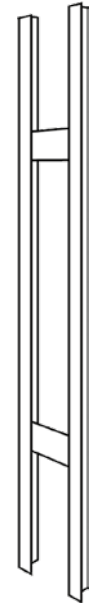
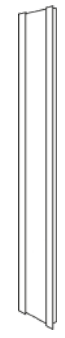

Hyllsystem Hi280 har få antal komponenter och är därför enkelt att montera, bygga om och bygga ut. Hyllsystemet har ett mycket stort tillbehörsprogram som gör att förvaringen kan anpassa efter behoven.

Förkortningar innebörd. OBS alla angivna mått i mm.	
st = startsektion	K = kraftig (normal)
öp = öppen	EK = extra Kraftig
en = enkel	l = längd
du = dubbel	h = höjd
fö = följesektion	d = djup
sl = sluten	b = bredd
zn = förzinkat (galvaniserat)	kpl = komplett leverans inkl fäst- och montagedetaljer
S = standard (normal)	

Hyllsektion	Artnr	Beskrivning/Dim.	S/O	Vikt	Pris/sekt
Endast topp- och bottenhyllplan ingår	450750021	Hyllställ Hi280 Sektion K 2100x1000x300 st/öp/en zn kpl	S	17,50	2662
	450750022	Hyllställ Hi280 Sektion K 2100x1000x300 fö/öp/en zn kpl	S	11,63	1736
<p>Start Följe</p> <p>enkel öppen</p> 	450750023	Hyllställ Hi280 Sektion K 2100x1000x300 st/öp/du zn kpl	S	35,03	5348
	450750024	Hyllställ Hi280 Sektion K 2100x1000x300 fö/öp/du zn kpl	S	23,27	3484
	450750025	Hyllställ Hi280 Sektion K 2100x1000x300 st/sl/en zn kpl	S	32,94	4683
	450750026	Hyllställ Hi280 Sektion K 2100x1000x300 fö/sl/en zn kpl	S	25,12	3540
	450750027	Hyllställ Hi280 Sektion K 2100x1000x300 st/sl/du zn kpl	S	55,88	8058
	450750028	Hyllställ Hi280 Sektion K 2100x1000x300 fö/sl/du zn kpl	S	40,22	5760
	450770021	Hyllställ Hi280 Sektion K 2100x1000x400 st/öp/en zn kpl	S	19,09	2788
	450770022	Hyllställ Hi280 Sektion K 2100x1000x400 fö/öp/en zn kpl	S	13,02	1834
<p>Start Följe</p> <p>dubbel öppen</p> 	450770023	Hyllställ Hi280 Sektion K 2100x1000x400 st/öp/du zn kpl	S	38,22	5600
	450770024	Hyllställ Hi280 Sektion K 2100x1000x400 fö/öp/du zn kpl	S	26,06	3680
	450770025	Hyllställ Hi280 Sektion K 2100x1000x400 st/sl/en zn kpl	S	36,14	4865
	450770026	Hyllställ Hi280 Sektion K 2100x1000x400 fö/sl/en zn kpl	S	27,32	3666
	450770027	Hyllställ Hi280 Sektion K 2100x1000x400 st/sl/du zn kpl	S	62,27	8422
	450770028	Hyllställ Hi280 Sektion K 2100x1000x400 fö/sl/du zn kpl	S	44,61	6012
	450770031	Hyllställ Hi280 Sektion K 2100x1000x500 st/öp/en zn kpl	S	20,65	2940
	450770032	Hyllställ Hi280 Sektion K 2100x1000x500 fö/öp/en zn kpl	S	14,38	1962
	450770033	Hyllställ Hi280 Sektion K 2100x1000x500 st/öp/du zn kpl	S	41,33	5904
	450770034	Hyllställ Hi280 Sektion K 2100x1000x500 fö/öp/du zn kpl	S	28,77	3936
	450770035	Hyllställ Hi280 Sektion K 2100x1000x500 st/sl/en zn kpl	S	38,80	5023
	450770036	Hyllställ Hi280 Sektion K 2100x1000x500 fö/sl/en zn kpl	S	29,23	3797
	450770037	Hyllställ Hi280 Sektion K 2100x1000x500 st/sl/du zn kpl	S	67,58	8738
	450770038	Hyllställ Hi280 Sektion K 2100x1000x500 fö/sl/du zn kpl	S	48,42	6274

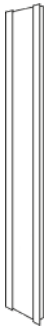

Hyllsektion forts.	Artnr	Beskrivning/Dim.	S/O	Vikt	Pris/sekt
<p>Endast topp- och bottenhyllplan ingår</p> <p>Start Följe</p> <p>enkel sluten</p> 	450750031	Hyllställ Hi280 Sektion K 2100x1000x600 st/öp/en zn kpl	S	22,14	3100
	450750032	Hyllställ Hi280 Sektion K 2100x1000x600 fö/öp/en zn kpl	S	15,67	2086
	450750033	Hyllställ Hi280 Sektion K 2100x1000x600 st/öp/du zn kpl	S	44,32	6224
	450750034	Hyllställ Hi280 Sektion K 2100x1000x600 fö/öp/du zn kpl	S	31,37	4184
	450750035	Hyllställ Hi280 Sektion K 2100x1000x600 st/sl/en zn kpl	S	42,29	5329
	450750036	Hyllställ Hi280 Sektion K 2100x1000x600 fö/sl/en zn kpl	S	31,52	3994
	450750037	Hyllställ Hi280 Sektion K 2100x1000x600 st/sl/du zn kpl	S	74,57	9350
	450750038	Hyllställ Hi280 Sektion K 2100x1000x600 fö/sl/du zn kpl	S	53,01	6668
	450750041	Hyllställ Hi280 Sektion K 2100x1000x800 st/öp/en zn kpl	S	35,74	5552
	450750042	Hyllställ Hi280 Sektion K 2100x1000x800 fö/öp/en zn kpl	S	23,72	3460
	450750043	Hyllställ Hi280 Sektion K 2100x1000x800 st/öp/du zn kpl	S	71,52	11128
	450750044	Hyllställ Hi280 Sektion K 2100x1000x800 fö/öp/du zn kpl	S	47,46	6932
	450750045	Hyllställ Hi280 Sektion K 2100x1000x800 st/sl/en zn kpl	S	48,79	5947
	450750046	Hyllställ Hi280 Sektion K 2100x1000x800 fö/sl/en zn kpl	S	36,02	4451
	450750047	Hyllställ Hi280 Sektion K 2100x1000x800 st/sl/du zn kpl	S	87,57	10586
	450750048	Hyllställ Hi280 Sektion K 2100x1000x800 fö/sl/du zn kpl	S	62,01	7582
Hyllsektion satsförp.	Artnr	Beskrivning/Dim.	S/O	Vikt	Pris/sats
<p>Satsförpackning med 6 st hyllplan, förmonterade gavlar</p>	459635600	Hyllställ Hi280 Sektion K 2100x1000x400 st/öp/en zn kpl	S	32,94	4057
	459635800	Hyllställ Hi280 Sektion K 2100x1000x400 fö/öp/en zn kpl	S	26,90	3916
	459635700	Hyllställ Hi280 Sektion K 2100x1000x500 st/öp/en zn kpl	S	36,80	5031
	459635900	Hyllställ Hi280 Sektion K 2100x1000x500 fö/öp/en zn kpl	S	30,56	4234
Gavel K öppen	Artnr	Beskrivning/Dim.	S/O	Vikt	Pris/st
	450752437	Hyllställ Hi280 Gavel K 300x2100 öp zn kpl	S	5,87	926
	450752438	Hyllställ Hi280 Gavel K 400x2100 öp zn kpl	S	6,07	954
	450752439	Hyllställ Hi280 Gavel K 500x2100 öp zn kpl	S	6,27	978
	450752440	Hyllställ Hi280 Gavel K 600x2100 öp zn kpl	S	6,47	1014
	450752441	Hyllställ Hi280 Gavel K 800x2100 öp zn kpl	S	12,02	2092
	450752442	Hyllställ Hi280 Gavel K 1000x2100 öp zn kpl	O	12,62	2566
	450752443	Hyllställ Hi280 Gavel K 300x2300 öp zn kpl	S	6,37	1008
	450752444	Hyllställ Hi280 Gavel K 400x2300 öp zn kpl	S	6,57	1036
	450752445	Hyllställ Hi280 Gavel K 500x2300 öp zn kpl	S	6,77	1060
	450752446	Hyllställ Hi280 Gavel K 600x2300 öp zn kpl	S	6,97	1096
	450752447	Hyllställ Hi280 Gavel K 800x2300 öp zn kpl	S	12,52	2174
	450752448	Hyllställ Hi280 Gavel K 1000x2300 öp zn kpl	O	13,12	2648
	450752449	Hyllställ Hi280 Gavel K 300x2500 öp zn kpl	S	6,87	1080
	450752450	Hyllställ Hi280 Gavel K 400x2500 öp zn kpl	S	7,07	1108
	450752451	Hyllställ Hi280 Gavel K 500x2500 öp zn kpl	S	7,27	1132
	450752452	Hyllställ Hi280 Gavel K 600x2500 öp zn kpl	S	7,47	1168
	450752453	Hyllställ Hi280 Gavel K 800x2500 öp zn kpl	S	13,02	2246
	450752454	Hyllställ Hi280 Gavel K 1000x2500 öp zn kpl	O	13,62	2720
Gavel K sluten	Artnr	Beskrivning/Dim.	S/O	Vikt	Pris/st
	450752465	Hyllställ Hi280 Gavel K 300x2100 sl zn kpl	S	7,82	1143
	450752466	Hyllställ Hi280 Gavel K 400x2100 sl zn kpl	S	8,82	1199
	450752467	Hyllställ Hi280 Gavel K 500x2100 sl zn kpl	S	9,57	1226
	450752468	Hyllställ Hi280 Gavel K 600x2100 sl zn kpl	S	10,77	1335
	450752469	Hyllställ Hi280 Gavel K 800x2100 sl zn kpl	S	12,77	1496
	450752470	Hyllställ Hi280 Gavel K 300x2300 sl zn kpl	S	8,47	1288
	450752471	Hyllställ Hi280 Gavel K 400x2300 sl zn kpl	S	9,57	1344
	450752472	Hyllställ Hi280 Gavel K 500x2300 sl zn kpl	S	10,37	1370
	450752473	Hyllställ Hi280 Gavel K 600x2300 sl zn kpl	S	11,77	1457
	450752474	Hyllställ Hi280 Gavel K 800x2300 sl zn kpl	S	13,87	1680

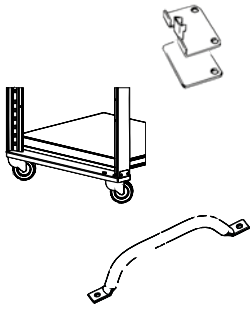
Gavel K sluten forts.	Artnr	Beskrivning/Dim.	S/O	Vikt	Pris/st	
	450752475	Hyllställ Hi280 Gavel K 300x2500 sl zn kpl	S	9,32	1400	
	450752476	Hyllställ Hi280 Gavel K 400x2500 sl zn kpl	S	10,47	1447	
	450752477	Hyllställ Hi280 Gavel K 500x2500 sl zn kpl	S	11,62	1458	
	450752478	Hyllställ Hi280 Gavel K 600x2500 sl zn kpl	S	12,77	1551	
	450752479	Hyllställ Hi280 Gavel K 800x2500 sl zn kpl	S	14,62	1774	
Gavel S öppen	Artnr	Beskrivning/Dim.	S/O	Vikt	Pris/st	
	450751425	Hyllställ Hi280 Gavel S 300x1000 öp zn kpl	S	2,47	908	
	450751426	Hyllställ Hi280 Gavel S 400x1000 öp zn kpl	S	2,67	936	
	450751427	Hyllställ Hi280 Gavel S 500x1000 öp zn kpl	S	2,87	960	
	450751428	Hyllställ Hi280 Gavel S 600x1000 öp zn kpl	S	3,07	996	
	450751429	Hyllställ Hi280 Gavel S 800x1000 öp zn kpl	S	8,62	2074	
	450751430	Hyllställ Hi280 Gavel S 1000x1000 öp zn kpl	O	9,22	2548	
	450751431	Hyllställ Hi280 Gavel S 300x1600 öp zn kpl	S	3,65	1058	
	450751432	Hyllställ Hi280 Gavel S 400x1600 öp zn kpl	S	3,85	1086	
	450751433	Hyllställ Hi280 Gavel S 500x1600 öp zn kpl	S	4,05	1110	
	450751434	Hyllställ Hi280 Gavel S 600x1600 öp zn kpl	S	4,25	1146	
	450751435	Hyllställ Hi280 Gavel S 800x1600 öp zn kpl	S	9,80	2224	
	450751436	Hyllställ Hi280 Gavel S 1000x1600 öp zn kpl	O	10,40	2698	
	450751437	Hyllställ Hi280 Gavel S 300x2100 öp zn kpl	S	4,67	866	
	450751438	Hyllställ Hi280 Gavel S 400x2100 öp zn kpl	S	4,87	894	
	450751439	Hyllställ Hi280 Gavel S 500x2100 öp zn kpl	S	5,07	918	
	450751440	Hyllställ Hi280 Gavel S 600x2100 öp zn kpl	S	5,27	954	
	450751441	Hyllställ Hi280 Gavel S 800x2100 öp zn kpl	S	10,82	2032	
	450751442	Hyllställ Hi280 Gavel S 1000x2100 öp zn kpl	O	11,42	2506	
	450751443	Hyllställ Hi280 Gavel S 300x2300 öp zn kpl	S	5,05	952	
	450751444	Hyllställ Hi280 Gavel S 400x2300 öp zn kpl	S	5,25	980	
	450751445	Hyllställ Hi280 Gavel S 500x2300 öp zn kpl	S	5,45	1004	
	450751446	Hyllställ Hi280 Gavel S 600x2300 öp zn kpl	S	5,65	1040	
	450751447	Hyllställ Hi280 Gavel S 800x2300 öp zn kpl	S	11,20	2118	
	450751448	Hyllställ Hi280 Gavel S 1000x2300 öp zn kpl	O	11,80	2592	
	450751449	Hyllställ Hi280 Gavel S 300x2500 öp zn kpl	S	5,45	1178	
	450751450	Hyllställ Hi280 Gavel S 400x2500 öp zn kpl	S	5,65	1206	
	450751451	Hyllställ Hi280 Gavel S 500x2500 öp zn kpl	S	5,85	1230	
	450751452	Hyllställ Hi280 Gavel S 600x2500 öp zn kpl	S	6,05	1266	
	450751453	Hyllställ Hi280 Gavel S 800x2500 öp zn kpl	S	11,60	2344	
	450751454	Hyllställ Hi280 Gavel S 1000x2500 öp zn kpl	O	12,20	2818	
	Gavel S sluten	Artnr	Beskrivning/Dim.	S/O	Vikt	Pris/st
		450751455	Hyllställ Hi280 Gavel S 300x1000 sl zn kpl	O	3,08	1136
450751456		Hyllställ Hi280 Gavel S 400x1000 sl zn kpl	O	3,67	1163	
450751457		Hyllställ Hi280 Gavel S 500x1000 sl zn kpl	O	4,12	1187	
450751458		Hyllställ Hi280 Gavel S 600x1000 sl zn kpl	O	4,57	1213	
450751459		Hyllställ Hi280 Gavel S 800x1000 sl zn kpl	O	5,52	1349	
450751460		Hyllställ Hi280 Gavel S 300x1600 sl zn kpl	O	5,06	1363	
450751461		Hyllställ Hi280 Gavel S 400x1600 sl zn kpl	S	5,80	1424	
450751462		Hyllställ Hi280 Gavel S 500x1600 sl zn kpl	S	6,55	1418	
450751463		Hyllställ Hi280 Gavel S 600x1600 sl zn kpl	O	7,30	1524	
450751464		Hyllställ Hi280 Gavel S 800x1600 sl zn kpl	O	8,77	1628	
450751465		Hyllställ Hi280 Gavel S 300x2100 sl zn kpl	S	6,62	1083	
450751466		Hyllställ Hi280 Gavel S 400x2100 sl zn kpl	S	7,62	1139	
450751467		Hyllställ Hi280 Gavel S 500x2100 sl zn kpl	S	8,37	1166	
450751468		Hyllställ Hi280 Gavel S 600x2100 sl zn kpl	S	9,57	1275	
450751469		Hyllställ Hi280 Gavel S 800x2100 sl zn kpl	S	11,57	1436	

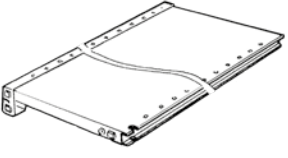
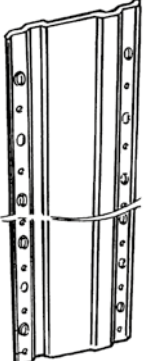
Gavel S slutet forts.	Artnr	Beskrivning/Dim.	S/O	Vikt	Pris/st
	450751470	Hyllställ Hi280 Gavel S 300x2300 sl zn kpl	S	7,15	1232
	450751471	Hyllställ Hi280 Gavel S 400x2300 sl zn kpl	S	8,25	1288
	450751472	Hyllställ Hi280 Gavel S 500x2300 sl zn kpl	S	9,05	1314
	450751473	Hyllställ Hi280 Gavel S 600x2300 sl zn kpl	S	10,45	1401
	450751474	Hyllställ Hi280 Gavel S 800x2300 sl zn kpl	S	12,55	1624
	450751475	Hyllställ Hi280 Gavel S 300x2500 sl zn kpl	S	7,90	1498
	450751476	Hyllställ Hi280 Gavel S 400x2500 sl zn kpl	S	9,05	1545
	450751477	Hyllställ Hi280 Gavel S 500x2500 sl zn kpl	S	10,20	1556
	450751478	Hyllställ Hi280 Gavel S 600x2500 sl zn kpl	S	11,35	1649
	450751479	Hyllställ Hi280 Gavel S 800x2500 sl zn kpl	S	13,20	1872
Stolpe S	Artnr	Beskrivning/Dim.	S/O	Vikt	Pris/st
	444046011	Hyllställ Hi280 Stolpe S 1000 zn	S	1,00	367
	444046012	Hyllställ Hi280 Stolpe S 1600 zn	S	1,59	442
	444046013	Hyllställ Hi280 Stolpe S 2100 zn	S	2,10	346
	444046014	Hyllställ Hi280 Stolpe S 2300 zn	S	2,29	389
	444046015	Hyllställ Hi280 Stolpe S 2500 zn	S	2,49	502
	444046016	Hyllställ Hi280 Stolpe S 3000 zn	S	2,96	499
Stolpe K	Artnr	Beskrivning/Dim.	S/O	Vikt	Pris/st
	444046003	Hyllställ Hi280 Stolpe K 2100 zn	S	2,70	376
	444046004	Hyllställ Hi280 Stolpe K 2300 zn	S	2,95	417
	444046005	Hyllställ Hi280 Stolpe K 2500 zn	S	3,20	453
	444046006	Hyllställ Hi280 Stolpe K 3000 zn	S	3,84	552
	444046007	Hyllställ Hi280 Stolpe K 4600 zn	O	6,48	811
	450752330	Hyllställ Hi280 Skarv för K-stolpe kpl	O	0,44	350
Stolpe EK	Artnr	Beskrivning/Dim.	S/O	Vikt	Pris/st
	444058301	Hyllställ Hi280 Stolpe EK 2100 zn	S	3,60	601
	444058302	Hyllställ Hi280 Stolpe EK 2300 zn	O	3,95	652
	444058303	Hyllställ Hi280 Stolpe EK 2500 zn	O	4,25	679
	444058304	Hyllställ Hi280 Stolpe EK 3000 zn	O	5,15	745
	444058305	Hyllställ Hi280 Stolpe EK 4600 zn	O	7,85	993
Toppskydd	Artnr	Beskrivning/Dim.	S/O	Vikt	Pris/st
	444480018	Hyllställ Hi280 Toppskydd för stolpe svart	S	0,02	21
Stolpfot	Artnr	Beskrivning/Dim.	S/O	Vikt	Pris/st
	444030200	Hyllställ Hi280 Fot stolpe zn	S	0,02	17
	444031300	Hyllställ Hi280 Nivelleringsbricka 1,2	S	0,02	11
	890100204	Fästdetalj Skruv DIN933 88 hex M6x20 fzb	S	0,01	4
	890170200	Fästdetalj Mutter M6M DIN934 M6 fzb	S	0,01	2
	891110309	Fästdetalj Spikplugg HPS 8/5	S	0,01	8
	890120002	Fästdetalj Skruv pl RXS DIN7981 4,2x13 fzb	S	0,01	3
	4694001	Hyllställ Hi280 Hjulplåt för 400 enkelgavel m hjul kpl	S	0,07	1091
	4694002	Hyllställ Hi280 Hjulplåt för 500 enkelgavel m hjul kpl	S	0,07	1123
	4694003	Hyllställ Hi280 Handtag 400 RAL9002 kpl	S	0,03	555
	4694004	Hyllställ Hi280 Handtag 500 RAL9002 kpl	S	0,03	559

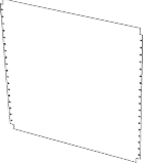
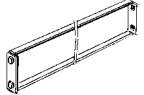
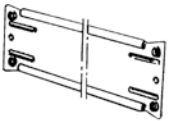
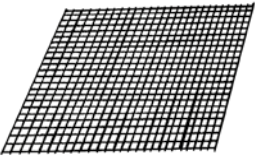
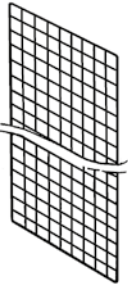

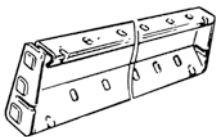
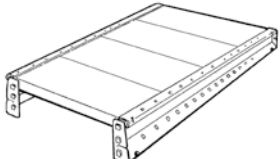
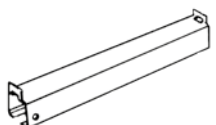
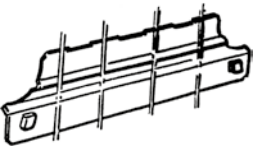
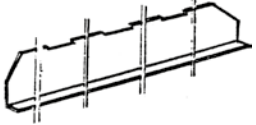
Hyllplan	Artnr	Beskrivning/Dim.	Belastning	S/O	Vikt	Pris/st
	450791050	Hyllställ Hi280 Hyllplan N 900x300 zn kpl	140	O	2,11	342
	450791082	Hyllställ Hi280 Hyllplan N 1000x300 zn kpl	135	S	2,24	376
	450791182	Hyllställ Hi280 Hyllplan H 1000x300 zn kpl	235	S	2,88	405
	450791056	Hyllställ Hi280 Hyllplan S 1290x300 zn kpl	85	O	3,25	492
	450791053	Hyllställ Hi280 Hyllplan N 900x400 zn kpl	140	O	2,49	383
	450791054	Hyllställ Hi280 Hyllplan N 1000x400 zn kpl	140	S	2,72	393
	450791183	Hyllställ Hi280 Hyllplan H 1000x400 zn kpl	235	S	3,48	440
	450791193	Hyllställ Hi280 Hyllplan H 1290x400 zn kpl	110	S	4,37	561
	450791064	Hyllställ Hi280 Hyllplan S 900x500 zn kpl	170	S	3,32	443
	450791084	Hyllställ Hi280 Hyllplan S 1000x500 zn kpl	150	S	3,56	465
	450791184	Hyllställ Hi280 Hyllplan H 1000x500 zn kpl	235	S	4,05	492
	450791194	Hyllställ Hi280 Hyllplan H 1290x500 zn kpl	110	S	5,11	620
	450791067	Hyllställ Hi280 Hyllplan S 900x600 zn kpl	150	S	3,58	499
	450791068	Hyllställ Hi280 Hyllplan S 1000x600 zn kpl	140	S	4,13	495
	450791185	Hyllställ Hi280 Hyllplan H 1000x600 zn kpl	215	S	4,60	536
	450791195	Hyllställ Hi280 Hyllplan H 1290x600 zn kpl	120	S	5,88	679
	450791156	Hyllställ Hi280 Hyllplan H 900x800 zn kpl	110	O	5,33	656
	450791186	Hyllställ Hi280 Hyllplan H 1000x800 zn kpl	110	S	5,85	684
	450791196	Hyllställ Hi280 Hyllplan H 1290x800 zn kpl	120	S	7,39	858
	Gavelplåt	Artnr	Beskrivning/Dim.		S/O	Vikt
	444046326	Hyllställ Hi280 Gavelplåt 300x900 zn		O	1,00	414
	444046301	Hyllställ Hi280 Gavelplåt 300x1000 zn		O	1,01	346
	444046302	Hyllställ Hi280 Gavelplåt 300x1600 zn		O	1,81	423
	444046303	Hyllställ Hi280 Gavelplåt 300x2100 zn		S	2,35	335
	444046304	Hyllställ Hi280 Gavelplåt 300x2300 zn		O	2,50	398
	444046305	Hyllställ Hi280 Gavelplåt 300x2500 zn		O	2,85	438
	444046327	Hyllställ Hi280 Gavelplåt 400x900 zn		O	1,40	454
	444046306	Hyllställ Hi280 Gavelplåt 400x1000 zn		O	1,60	373
	444046307	Hyllställ Hi280 Gavelplåt 400x1600 zn		O	2,55	484
	444046308	Hyllställ Hi280 Gavelplåt 400x2100 zn		S	3,35	391
	444046309	Hyllställ Hi280 Gavelplåt 400x2300 zn		O	3,60	454
	444046310	Hyllställ Hi280 Gavelplåt 400x2500 zn		S	4,00	485
	444046328	Hyllställ Hi280 Gavelplåt 500x900 zn		O	1,86	502
	444046311	Hyllställ Hi280 Gavelplåt 500x1000 zn		O	2,05	397
	444046312	Hyllställ Hi280 Gavelplåt 500x1600 zn		O	3,30	478
	444046313	Hyllställ Hi280 Gavelplåt 500x2100 zn		S	4,10	418
	444046314	Hyllställ Hi280 Gavelplåt 500x2300 zn		S	4,40	480
	444046315	Hyllställ Hi280 Gavelplåt 500x2500 zn		S	5,15	496
	444046329	Hyllställ Hi280 Gavelplåt 600x900 zn		O	2,25	448
	444046316	Hyllställ Hi280 Gavelplåt 600x1000 zn		O	2,50	423
	444046317	Hyllställ Hi280 Gavelplåt 600x1600 zn		O	4,05	584
	444046318	Hyllställ Hi280 Gavelplåt 600x2100 zn		S	5,30	527
	444046319	Hyllställ Hi280 Gavelplåt 600x2300 zn		O	5,80	567
	444046320	Hyllställ Hi280 Gavelplåt 600x2500 zn		S	6,30	589
	444046330	Hyllställ Hi280 Gavelplåt 800x900 zn		O	3,13	527
	444046321	Hyllställ Hi280 Gavelplåt 800x1000 zn		O	3,45	559
	444046322	Hyllställ Hi280 Gavelplåt 800x1600 zn		O	5,52	688
	444046323	Hyllställ Hi280 Gavelplåt 800x2100 zn		S	7,30	688
	444046324	Hyllställ Hi280 Gavelplåt 800x2300 zn		O	7,90	790
	444046325	Hyllställ Hi280 Gavelplåt 800x2500 zn		O	8,15	812

Ryggplåt horisontell delad	Artnr	Beskrivning/Dim.	S/O	Vikt	Pris/st
	450792000	Hyllställ Hi280 Ryggplåt 900x1000 zn kpl	O	4,06	517
	450792001	Hyllställ Hi280 Ryggplåt 900x1600 zn kpl	O	6,81	972
	450792002	Hyllställ Hi280 Ryggplåt 900x2100 zn kpl	O	8,67	1145
	450792003	Hyllställ Hi280 Ryggplåt 900x2300 zn kpl	O	9,32	1190
	450792004	Hyllställ Hi280 Ryggplåt 900x2500 zn kpl	O	10,16	1310
	450792020	Hyllställ Hi280 Ryggplåt 1000x1000 zn kpl	S	4,64	475
	450792021	Hyllställ Hi280 Ryggplåt 1000x1600 zn kpl	S	7,25	875
	450792022	Hyllställ Hi280 Ryggplåt 1000x2100 zn kpl	S	9,61	1045
	450792023	Hyllställ Hi280 Ryggplåt 1000x2300 zn kpl	S	10,62	1098
	450792024	Hyllställ Hi280 Ryggplåt 1000x2500 zn kpl	S	11,44	1211
	450792030	Hyllställ Hi280 Ryggplåt 1290x1000 zn kpl	O	5,99	656
	450792031	Hyllställ Hi280 Ryggplåt 1290x1600 zn kpl	S	9,53	1122
	450792032	Hyllställ Hi280 Ryggplåt 1290x2100 zn kpl	S	12,60	1387
	450792033	Hyllställ Hi280 Ryggplåt 1290x2300 zn kpl	O	13,87	1503
	450792034	Hyllställ Hi280 Ryggplåt 1290x2500 zn kpl	O	14,97	1633
	444033100	Hyllställ Hi280 Clips för ryggvät/ryggplåt	S	0,01	9
	Socket	Artnr	Beskrivning/Dim.	S/O	Vikt
	444050805	Hyllställ Hi280 Socket 900 zn	O	1,47	243
	444050802	Hyllställ Hi280 Socket 1000 zn	S	1,50	255
	444050804	Hyllställ Hi280 Socket 1290 zn	S	2,10	393
Stagplåt	Artnr	Beskrivning/Dim.	S/O	Vikt	Pris/st
	444028201	Hyllställ Hi280 Stagplåt 300 zn	S	0,20	59
	444028202	Hyllställ Hi280 Stagplåt 400 zn	S	0,30	73
	444028203	Hyllställ Hi280 Stagplåt 500 zn	S	0,40	85
	444028204	Hyllställ Hi280 Stagplåt 600 zn	S	0,50	103
	450752101	Hyllställ Hi280 Stagplåt inkl popnit 800 zn	S	3,27	642
	450752102	Hyllställ Hi280 Stagplåt inkl popnit 1000 zn	O	3,57	879
Ryggvät	Artnr	Beskrivning/Dim.	S/O	Vikt	Pris/st
	450790358	Hyllställ Hi280 Ryggvät 900x2100 zn kpl	O	4,01	1509
	450790359	Hyllställ Hi280 Ryggvät 900x2300 zn kpl	O	4,28	1772
	450790360	Hyllställ Hi280 Ryggvät 900x2500 zn kpl	O	4,55	1096
	450790352	Hyllställ Hi280 Ryggvät 1000x2100 zn kpl	S	4,45	954
	450790353	Hyllställ Hi280 Ryggvät 1000x2300 zn kpl	O	4,75	1045
	450790354	Hyllställ Hi280 Ryggvät 1000x2500 zn kpl	O	5,05	1151
	450790355	Hyllställ Hi280 Ryggvät 1290x2100 zn kpl	S	4,55	1244
	450790356	Hyllställ Hi280 Ryggvät 1290x2300 zn kpl	O	4,75	1746
	450790357	Hyllställ Hi280 Ryggvät 1290x2500 zn kpl	O	4,95	1269
	444033100	Hyllställ Hi280 Clips ryggvät/ryggplåt	S	0,01	9
Gavelnät	Artnr	Beskrivning/Dim.	S/O	Vikt	Pris/st
	450790343	Hyllställ Hi280 Gavelnät 400x2100 zn kpl	O	1,58	927
	450790344	Hyllställ Hi280 Gavelnät 400x2300 zn kpl	O	1,68	1421
	450790345	Hyllställ Hi280 Gavelnät 400x2500 zn kpl	O	1,78	997
	450790346	Hyllställ Hi280 Gavelnät 500x2100 zn kpl	S	2,03	935
	450790347	Hyllställ Hi280 Gavelnät 500x2300 zn kpl	O	2,28	828
	450790348	Hyllställ Hi280 Gavelnät 500x2500 zn kpl	O	2,48	1034
	450790349	Hyllställ Hi280 Gavelnät 600x2100 zn kpl	S	2,48	969
	450790350	Hyllställ Hi280 Gavelnät 600x2300 zn kpl	O	2,78	1535
	450790351	Hyllställ Hi280 Gavelnät 600x2500 zn kpl	O	2,98	1092
	444033000	Hyllställ Hi280 Klammer gavelnät	S	0,01	8

Bärbalk	Artnr	Beskrivning/Dim.	S/O	Vikt	Pris/st
	444028101	Hyllställ Hi280 Bärbalk 1500 zn	S	2,40	441
	444028102	Hyllställ Hi280 Bärbalk 1750 zn	O	2,80	504
	444028103	Hyllställ Hi280 Bärbalk 2000 zn	S	3,20	524
	444028104	Hyllställ Hi280 Bärbalk 2250 zn	O	3,50	627
	444028105	Hyllställ Hi280 Bärbalk 2500 zn	O	3,90	648
lläggsplan	Artnr	Beskrivning/Dim.	S/O	Vikt	Pris/st
	450752200	Hyllställ Hi280 lläggsplan 1500x500 zn kpl	S	10,80	2238
	450752201	Hyllställ Hi280 lläggsplan 1750x500 zn kpl	O	12,80	2708
	450752202	Hyllställ Hi280 lläggsplan 2000x500 zn kpl	S	14,40	2856
	450752203	Hyllställ Hi280 lläggsplan 2250x500 zn kpl	O	16,20	3406
	450752204	Hyllställ Hi280 lläggsplan 2500x500 zn kpl	O	17,60	3570
	450752205	Hyllställ Hi280 lläggsplan 1500x600 zn kpl	S	11,40	2466
	450752206	Hyllställ Hi280 lläggsplan 1750x600 zn kpl	O	13,60	2966
	450752207	Hyllställ Hi280 lläggsplan 2000x600 zn kpl	S	15,20	3160
	450752208	Hyllställ Hi280 lläggsplan 2250x600 zn kpl	O	17,20	3740
	450752209	Hyllställ Hi280 lläggsplan 2500x600 zn kpl	O	18,80	3946
	450752210	Hyllställ Hi280 lläggsplan 1500x800 zn kpl	S	13,80	2862
	450752211	Hyllställ Hi280 lläggsplan 1750x800 zn kpl	O	16,50	3440
	450752212	Hyllställ Hi280 lläggsplan 2000x800 zn kpl	S	18,40	3688
	450752213	Hyllställ Hi280 lläggsplan 2250x800 zn kpl	O	20,90	4346
	450752214	Hyllställ Hi280 lläggsplan 2500x800 zn kpl	O	23,00	4606
	450752215	Hyllställ Hi280 lläggsplan 1500x1000 zn kpl	O	16,20	3204
	450752216	Hyllställ Hi280 lläggsplan 1750x1000 zn kpl	O	19,40	3890
	450752217	Hyllställ Hi280 lläggsplan 2000x1000 zn kpl	O	21,60	4144
	450752218	Hyllställ Hi280 lläggsplan 2250x1000 zn kpl	O	24,60	4910
	450752219	Hyllställ Hi280 lläggsplan 2500x1000 zn kpl	O	26,80	5168
Näthyllplan	Artnr	Beskrivning/Dim.	S/O	Vikt	Pris/st
	450791285	Hyllställ Hi280 Näthyllplan 1000x400 kpl	S	2,26	650
	450791291	Hyllställ Hi280 Näthyllplan 1000x500 kpl	S	2,70	755
	450791294	Hyllställ Hi280 Näthyllplan 1000x600 kpl	S	3,25	815
	450791292	Hyllställ Hi280 Näthyllplan 1290x500 kpl	S	3,68	842
	450791295	Hyllställ Hi280 Näthyllplan 1290x600 kpl	S	4,05	953
Tvärbalk	Artnr	Beskrivning/Dim.	S/O	Vikt	Pris/st
	444029701	Hyllställ Hi280 Tvärbalk longspanskiva 16 500 zn	O	0,35	353
	444029702	Hyllställ Hi280 Tvärbalk longspanskiva 16 600 zn	O	0,45	334
	444029703	Hyllställ Hi280 Tvärbalk longspanskiva 16 800 zn	O	0,60	329
	444029704	Hyllställ Hi280 Tvärbalk longspanskiva 16 1000 zn	O	0,70	385
Tvär-/längdförstärkning	Artnr	Beskrivning/Dim.	S/O	Vikt	Pris/st
  	444046801	Hyllställ Hi280 Tvärförstärkning 300 zn	O	0,20	207
	444046802	Hyllställ Hi280 Tvärförstärkning 400 zn	O	0,33	232
	444046803	Hyllställ Hi280 Tvärförstärkning 500 zn	O	0,42	295
	444046804	Hyllställ Hi280 Tvärförstärkning 600 zn	S	0,53	306
	444046805	Hyllställ Hi280 Tvärförstärkning 800 zn	O	0,65	411
	444050701	Hyllställ Hi280 Tvärförstärkning botten hlp 300 zn	O	0,35	331
	444050702	Hyllställ Hi280 Tvärförstärkning botten hlp 400 zn	O	0,45	321
	444050703	Hyllställ Hi280 Tvärförstärkning botten hlp 500 zn	O	0,60	323
	444050704	Hyllställ Hi280 Tvärförstärkning botten hlp 600 zn	O	0,70	358
	444050705	Hyllställ Hi280 Tvärförstärkning botten hlp 800 zn	O	1,00	508
	440839107	Hyllställ Hi280 Längdförstärkning hyllplan 900 zn	O	0,85	133
	440839104	Hyllställ Hi280 Längdförstärkning hyllplan 1000 zn	S	0,95	133
	440839106	Hyllställ Hi280 Längdförstärkning hyllplan 1290 zn	S	1,60	175

15% rabatt ska dras av på angivna priser

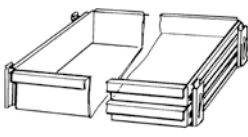
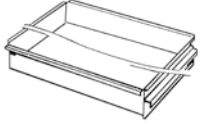
Hi280

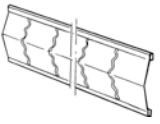
Lådsats	Artnr	Beskrivning/Dim. inkl fäste och expanderbeslag (hxbxd)	S/O	Vikt	Pris/st
	450052901	Hyllställ Hi280 Lådsats en 75x1000x400 100% utdr RAL9002 kpl	S	5,77	3769
	450052902	Hyllställ Hi280 Lådsats en 150x1000x400 100% utdr RAL9002 kpl	S	7,02	3847
	450791531	Hyllställ Hi280 Lådsats en 75x1000x500 100% utdr RAL9002 kpl	S	7,07	3627
	450052904	Hyllställ Hi280 Lådsats en 150x1000x500 100% utdr RAL9002 kpl	S	8,47	4054
	450052908	Hyllställ Hi280 Lådsats en 150x1290x500 100% utdr RAL9002 kpl	S	10,11	7307
	450791523	Hyllställ Hi280 Lådsats du 75x1000x400 100% utdr RAL9002 kpl	S	10,92	6902
	450052903	Hyllställ Hi280 Lådsats du 75x1000x500 100% utdr RAL9002 kpl	S	13,52	6618
	450791539	Hyllställ Hi280 Lådsats du 75x1290x500 100% utdr RAL9002 kpl	S	15,82	13240
Låda	Artnr	Beskrivning/Dim. exkl fäste och expanderbeslag (hxbxd)	S/O	Vikt	Pris/st
  	444338541	Hyllställ Hi280 Låda 75x400x1000 RAL9002 ej kpl	S	3,45	1735
	444338542	Hyllställ Hi280 Låda 150x400x1000 RAL9002 ej kpl	S	4,70	1813
	444338551	Hyllställ Hi280 Låda 75x500x1000 RAL9002 ej kpl	S	4,25	1609
	444338552	Hyllställ Hi280 Låda 150x500x1000 RAL9002 ej kpl	S	5,65	2036
	444338741	Hyllställ Hi280 Låda 75x400x1290 RAL9002 ej kpl	S	4,55	På begäran
	444338742	Hyllställ Hi280 Låda 150x400x1290 RAL9002 ej kpl	S	6,05	På begäran
	444338751	Hyllställ Hi280 Låda 75x500x1290 RAL9002 ej kpl	S	5,40	På begäran
	444338752	Hyllställ Hi280 Låda 150x500x1290 RAL9002 ej kpl	S	7,30	På begäran
	444034041	Hyllställ Hi280 Lådmellanvägg 75x400 zn	O	0,20	516
	444034042	Hyllställ Hi280 Lådmellanvägg 150x400 zn	O	0,35	590
	444034051	Hyllställ Hi280 Lådmellanvägg 75x500 zn	O	0,25	605
	444034052	Hyllställ Hi280 Lådmellanvägg 150x500 zn	O	0,35	580
	444034111	Hyllställ Hi280 Fäste lådmellanvägg 75x1000 zn	O	0,45	584
	444034112	Hyllställ Hi280 Fäste lådmellanvägg 150x1000 zn	O	0,80	938
444034131	Hyllställ Hi280 Fäste lådmellanvägg 75x1290 zn	O	1,00	På begäran	
444034132	Hyllställ Hi280 Fäste lådmellanvägg 150x1290 zn	O	1,00	På begäran	
Avdelare	Artnr	Beskrivning/Dim.	S/O	Vikt	Pris/st
<p>Se layout förslag nedan</p>	450052841	Hyllställ Hi280 Avdelare 1000x400x75 R9002 kpl	S	3,91	4519
	450052842	Hyllställ Hi280 Avdelare 1000x400x150 R9002 kpl	S	7,12	4525
	450052851	Hyllställ Hi280 Avdelare 1000x500x75 R9002 kpl	S	4,89	5082
	450052852	Hyllställ Hi280 Avdelare 1000x500x150 R9002 kpl	S	8,76	5196
	450052871	Hyllställ Hi280 Avdelare 1290x400x75 R9002 kpl	S	5,09	6261
	450052872	Hyllställ Hi280 Avdelare 1290x400x150 R9002 kpl	S	9,41	5082
	450052881	Hyllställ Hi280 Avdelare 1290x500x75 R9002 kpl	S	6,36	6872
	450052882	Hyllställ Hi280 Avdelare 1290x500x150 R9002 kpl	S	11,58	6840



1000x400x75



1000x400x150



1000x500x75



1000x500x150



1290x400x75





1290x400x150



1290x500x75



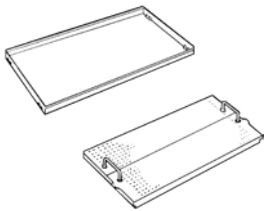
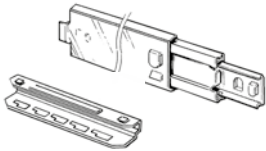
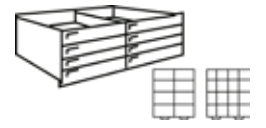

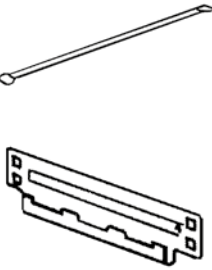





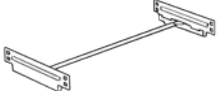

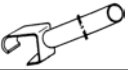
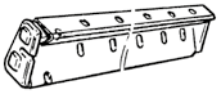
1290x500x150

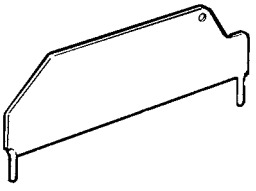
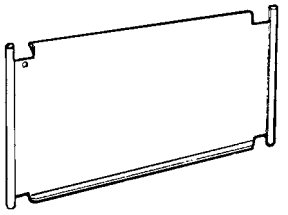
Utdragshylla	Artnr	Beskrivning/Dim. inkl fäste och expanderbeslag (hxbxd)	S/O	Vikt	Pris/st
	444017552	Hyllställ Hi280 Utdragshylla 1000x400 RAL9002 ej kpl	O	3,25	På begäran
	444017551	Hyllställ Hi280 Utdragshylla 1000x500 RAL9002 ej kpl	O	4,00	1108
	444017554	Hyllställ Hi280 Utdragshylla 1290x400 RAL9002 ej kpl	O	4,25	På begäran
	444017553	Hyllställ Hi280 Utdragshylla 1290x500 RAL9002 ej kpl	O	5,00	På begäran
	444017652	Hyllställ Hi280 Utdragshylla 1000x400 zn ej kpl	O	3,25	1165
	444017651	Hyllställ Hi280 Utdragshylla 1000x500 zn ej kpl	O	4,00	1160
	444020602	Hyllställ Hi280 Utdragshylla perf 1000x500 RAL9002 ej kpl	O	4,40	På begäran
Fäste och expanderbeslag tillkommer					
Expansionsbeslag	Artnr	Beskrivning/Dim.	S/O	Vikt	Pris/st
 1 st fäste/stolpe	444029401	Hyllställ Hi280 Expansionsbeslag hö 500 100% utdr zn	S	1,10	691
	444029402	Hyllställ Hi280 Expansionsbeslag vä 500 100% utdr zn	S	1,10	691
	444029403	Hyllställ Hi280 Expansionsbeslag hö 400 100% utdr zn	S	0,85	699
	444029404	Hyllställ Hi280 Expansionsbeslag vä 400 100% utdr zn	S	0,85	699
	450752328	Hyllställ Hi280 Fäste expanderbeslag hö kpl zn	S	0,15	159
	450752329	Hyllställ Hi280 Fäste expanderbeslag vä kpl zn	S	0,15	159
Lådfack 8	Artnr	Beskrivning/Dim.	S/O	Vikt	Pris/st
	440600601	Hyllställ Hi280 Lådfack 8 lådor RAL9002	O	30,30	8825
	441016101	Hyllställ Hi280 Mellanvägg lådfack 8 RAL9002	O	0,48	271
	440831301	Hyllställ Hi280 Mellanskift lådfack 8 106	O	0,04	13
	440831302	Hyllställ Hi280 Mellanskift lådfack 8 215	O	0,07	17
Lådfack 12	Artnr	Beskrivning/Dim.	S/O	Vikt	Pris/st
	440600501	Hyllställ Hi280 Lådfack 12 lådor RAL9002	O	33,30	17937
	441016201	Hyllställ Hi280 Mellanvägg lådfack 12 RAL9002	O	0,07	405
	440831303	Hyllställ Hi280 Mellanskift lådfack 12 102	O	0,07	17
	440831304	Hyllställ Hi280 Mellanskift lådfack 12 206	O	0,15	24
Verktygspanel	Artnr	Beskrivning/Dim.	S/O	Vikt	Pris/st
	450791520	Hyllställ Hi280 Verktygspanel 1500 inkl bärbalk RAL9002 kpl	O	14,50	På begäran
Bänkskiva	Artnr	Beskrivning/Dim.	S/O	Vikt	Pris/st
	450752197	Hyllställ Hi280 Bänkskiva laminat 1500x600 kpl	O	22,93	På begäran
Bärrör	Artnr	Beskrivning/Dim.	S/O	Vikt	Pris/st
	444032206	Hyllställ Hi280 Bärrör 900 zn	O	1,40	407
	444032202	Hyllställ Hi280 Bärrör 1000 zn	O	1,50	553
	444032204	Hyllställ Hi280 Bärrör 1290 zn	O	1,80	604
	444032205	Hyllställ Hi280 Bärrör 1500 zn	O	2,20	723
	444030401	Hyllställ Hi280 Fäste bärrör 300 zn	O	0,25	435
	444030402	Hyllställ Hi280 Fäste bärrör 400 zn	O	0,35	736
	444030403	Hyllställ Hi280 Fäste bärrör 500 zn	O	0,45	820
	444030404	Hyllställ Hi280 Fäste bärrör 600 zn	O	0,62	828
	444030405	Hyllställ Hi280 Fäste bärrör 800 zn	O	0,75	978
	444030406	Hyllställ Hi280 Fäste bärrör 1000 zn	O	0,95	557

15% rabatt ska dras av på angivna priser

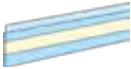
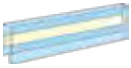
Hi280

Klädstång	Artnr	Beskrivning/Dim.	S/O	Vikt	Pris/st
	450752288	Hyllställ Hi280 Klädstång 1000x600 zn kpl	O	2,60	2209
	450752290	Hyllställ Hi280 Klädstång 1290x600 zn kpl	O	2,90	2260
	450752291	Hyllställ Hi280 Klädstång 1500x600 zn kpl	O	3,30	2379
U-stöd	Artnr	Beskrivning/Dim.	S/O	Vikt	Pris/st
	444031901	Hyllställ Hi280 U-stöd bygel 500 zn	O	0,15	432
	444031902	Hyllställ Hi280 U-stöd bygel 600 zn	O	0,17	425
	444031903	Hyllställ Hi280 U-stöd bygel 800 zn	O	0,20	438
	444031904	Hyllställ Hi280 U-stöd bygel 1000 zn	O	0,30	332
Delningsstång	Artnr	Beskrivning/Dim.	S/O	Vikt	Pris/st
	444032101	Hyllställ Hi280 Delningsstång 2100 zn	O	0,50	427
	444032102	Hyllställ Hi280 Delningsstång 2300 zn	O	0,55	357
	444032103	Hyllställ Hi280 Delningsstång 2500 zn	O	0,60	362
Avdelare	Artnr	Beskrivning/Dim.	S/O	Vikt	Pris/st
	444047601	Hyllställ Hi280 Avdelare horisontell 345 zn	O	0,25	800
	444047602	Hyllställ Hi280 Avdelare horisontell 465 zn	O	0,25	808
Hyllbalk	Artnr	Beskrivning/Dim.	S/O	Vikt	Pris/st
	444027905	Hyllställ Hi280 Hyllbalk 900 zn	S	0,62	113
	444027902	Hyllställ Hi280 Hyllbalk 1000 zn	S	0,65	122
	444027904	Hyllställ Hi280 Hyllbalk 1290 zn	S	0,75	154
Raskant	Artnr	Beskrivning/Dim.	S/O	Vikt	Pris/st
	444032305	Hyllställ Hi280 Raskant 50x900 zn	O	0,60	104
	444032302	Hyllställ Hi280 Raskant 50x1000 zn	S	0,70	104
	444032304	Hyllställ Hi280 Raskant 50x1290 zn	O	0,85	168
Mellanvägg låg modell	Artnr	Beskrivning/Dim.	S/O	Vikt	Pris/st
	440661400	Hyllställ Hi280 Mellanvägg 90x300 RAL9002	O	0,30	232
	440661402	Hyllställ Hi280 Mellanvägg 140x300 RAL9002	O	0,45	245
	440661410	Hyllställ Hi280 Mellanvägg 90x400 RAL9002	S	0,40	275
	440661412	Hyllställ Hi280 Mellanvägg 140x400 RAL9002	S	0,65	259
	440661420	Hyllställ Hi280 Mellanvägg 90x500 RAL9002	S	0,50	292
	440661422	Hyllställ Hi280 Mellanvägg 140x500 RAL9002	S	0,80	281
	440661428	Hyllställ Hi280 Mellanvägg 140x600 RAL9002 rak överkant	S	0,70	540
Mellanvägg	Artnr	Beskrivning/Dim. (hxd)	S/O	Vikt	Pris/st
OBS! Höjd = c/c hyllplan 	444056601	Hyllställ Hi280 Mellanvägg 200x300 zn	S	0,25	95
	444056602	Hyllställ Hi280 Mellanvägg 250x300 zn	O	0,32	120
	444056603	Hyllställ Hi280 Mellanvägg 300x300 zn	O	0,40	106
	444056604	Hyllställ Hi280 Mellanvägg 200x400 zn	O	0,35	97
	444056605	Hyllställ Hi280 Mellanvägg 250x400 zn	O	0,44	115
	444056606	Hyllställ Hi280 Mellanvägg 300x400 zn	O	0,54	110
	444056607	Hyllställ Hi280 Mellanvägg 400x400 zn	O	0,72	138
	444056608	Hyllställ Hi280 Mellanvägg 200x500 zn	S	0,44	105
	444056609	Hyllställ Hi280 Mellanvägg 250x500 zn	S	0,55	123
	444056610	Hyllställ Hi280 Mellanvägg 300x500 zn	S	0,65	124
	444056611	Hyllställ Hi280 Mellanvägg 400x500 zn	S	0,90	142
	444056612	Hyllställ Hi280 Mellanvägg 500x500 zn	S	1,50	253
	444056613	Hyllställ Hi280 Mellanvägg 600x500 zn	O	1,80	307
	444056614	Hyllställ Hi280 Mellanvägg 300x600 zn	S	1,05	166
	444056615	Hyllställ Hi280 Mellanvägg 400x600 zn	S	1,45	208
	444056616	Hyllställ Hi280 Mellanvägg 600x600 zn	O	2,20	360
	444056617	Hyllställ Hi280 Mellanvägg 400x800 zn	O	1,90	275
	444056618	Hyllställ Hi280 Mellanvägg 600x800 zn	O	2,90	435

Dörrsats	Artnr	Beskrivning/Dim.	S/O	Vikt	Pris/sats
	444050950	Hyllställ Hi280 Dörr 2100x900 olika lås mont kpl	S	23,50	8928
	444050952	Hyllställ Hi280 Dörr 2100x900 lika lås mont kpl	S	23,50	8928
	444050980	Hyllställ Hi280 Dörr 1000x1000 olika lås mont kpl	S	22,20	7447
	444050982	Hyllställ Hi280 Dörr 1000x1000 lika lås mont kpl	S	22,20	7447
	444050990	Hyllställ Hi280 Dörr 1600x1000 olika lås mont kpl	S	18,80	10479
	444050992	Hyllställ Hi280 Dörr 1600x1000 lika lås mont kpl	S	18,80	10479
	444050960	Hyllställ Hi280 Dörr 2100x1000 olika lås mont kpl	S	24,28	7114
	444050962	Hyllställ Hi280 Dörr 2100x1000 lika lås mont kpl	S	24,28	7114
	444050970	Hyllställ Hi280 Dörr 2100x1290 olika lås mont kpl	S	29,50	10629
	444050972	Hyllställ Hi280 Dörr 2100x1290 lika lås mont kpl	S	29,50	10629
Lås	Artnr	Beskrivning/Dim.	S/O	Vikt	Pris/st
	056848	LÅS till dörrsats, olika låsning inkl 2 nycklar	S	0,22	598
	056849	LÅS till dörrsats, lika lås inkl 2 nycklar	O	0,22	463
Etikettlister	Artnr	Beskrivning/Dim.	S/O	Vikt	Pris/st
	441952601	Märksystem Etikethållare EH 75x22 med tejp 50/förp	O	0,50	På begäran
	441952602	Märksystem Etikethållare EX 105x26 med tejp 50/förp	O	0,50	På begäran
	441952603	Märksystem Etikethållare EX 940x26 med tejp	O	0,04	På begäran
	441952700	Märksystem Etikethållare Hi280 EL 940x26 rak skumtejp	O	0,05	På begäran
	441952701	Märksystem Etikethållare Hi280 EL 105x26 rak skumtejp 50/förp	O	0,25	På begäran
	441953900	Märksystem Etikethållare Hi280 EHV 940x26 vinkl. 45 gr. skumtejp 50/förp	O	2,50	På begäran
	441953901	Märksystem Etikethållare Hi280 EHV 105x26 vinkl. 45 gr. skumtejp 50/förp	O	0,50	På begäran
Etiketter	Artnr	Beskrivning/Dim.	S/O	Vikt	Pris/st
	441954101	Märksystem Perforerad etikettkartong KP 75x22 vit 13 st/ark	O	0,13	På begäran
	441954102	Märksystem Perforerad etikettkartong KP 105x26 vit 13 st/ark	O	0,11	På begäran
	441954201	Märksystem Perforerad etikettkartong KLP 105x26 vit 22 st/ark	O	0,22	På begäran
	441954202	Märksystem Perforerad etikettkartong KLP 105x26 gul 22 st/ark	O	0,22	På begäran
Övrigt	Artnr	Beskrivning/Dim.	S/O	Vikt	Pris/st
	444033200	Hyllställ Hi280 Monteringsnyckel	S	0,15	267
	170820022961	Hyllställ Hi280 Bruks- och montageanvisning	S	0,01	84
	311028001	Hyllställ Hi280 Bruksanvisningsetikett	S	0,01	66
	311028002	Hyllställ Hi280 Belastningsetikett stolpe S	S	0,01	176
	311028003	Hyllställ Hi280 Belastningsetikett stolpe K	S	0,40	40

15% rabatt ska dras av på angivna priser

Unit Spacefinder

– hyllställ för mappförvaring



Unit Spacefinder är specialanpassad för arkivsystemet TAB Colour Coding. Med samverkande Unit Boxar, bordsställ, hyllor och vagnar skapar du ett exakt anpassat arkivsystem. Med full frihet att växa, krympa eller disponera om. Unit Spacefinder kan även levereras med vagnar på skenor för ökad kapacitet och tillgänglighet – Unitrac eller Sidetrac.



15% rabatt ska dras av på angivna priser

Hyllställ för mappförvaring

Hylldjup för liggande A4

Enkelsektion - 7 plan i höjd

Benämning	Ant. boxar	Art.nr	Höjd	Bredd	Djup	Pris
Startsektion	35	KA01	2134	838	400	39 306:-
Påbyggnadssektion	35	KA03	2134	762	400	26 588:-
Startsektion	49	KA21	2134	1143	400	42 838:-
Påbyggnadssektion	49	KA23	2134	1067	400	30 120:-

Dubbelsektion - 7 plan i höjd

Benämning	Ant. boxar	Art.nr	Höjd	Bredd	Djup	Pris
Startsektion	70	KA05	2134	838	737	68 592:-
Påbyggnadssektion	70	KA07	2134	762	737	48 928:-
Startsektion	98	KA25	2134	1143	737	75 657:-
Påbyggnadssektion	98	KA27	2134	1067	737	55 297:-

Delar enkelsektion liggande A4

Benämning	Art.nr	Höjd	Längd	Djup	Pris
Stolpe A4	5303	2134	-	400	5 395:-
Stolpe A4	5313	1855	-	400	5 267:-
Stolpe dubbel A4	5307	2134	-	737	5 844:-
Stolpe dubbel A4	5317	1855	-	737	5 651:-
Standard skena 30"	5330	-	762	-	964:-
Standard skena 42"	5342	-	1067	-	1 027:-
Toppskena 30"	5339	-	762	-	899:-
Toppskena 42"	5349	-	1067	-	964:-
Bred skena 30"	5338	-	762	-	964:-
Bred skena 42"	5348	-	1067	-	1 155:-

Toppanel

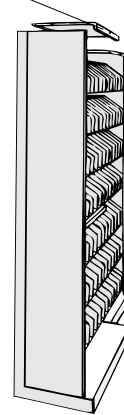

Enkelsektion

Toppanel

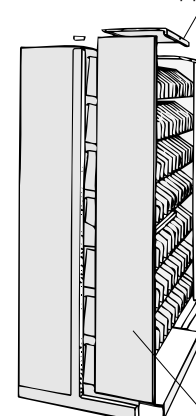

Dubbelsektion

Bottenpanel

Sidopanel

Hylldjup för liggande Folio

Enkelsektion - 7 plan i höjd

Benämning	Ant. boxar	Art.nr	Höjd	Bredd	Djup	Pris
Startsektion	35	K602	2134	838	477	42 710:-
Påbyggnadssektion	35	K604	2134	762	477	29 222:-
Startsektion	49	K622	2134	1143	477	46 498:-
Påbyggnadssektion	49	K624	2134	1067	477	33 012:-

Dubbelsektion - 7 plan i höjd

Benämning	Ant. boxar	Art.nr	Höjd	Bredd	Djup	Pris
Startsektion	70	K606	2134	838	889	75 527:-
Påbyggnadssektion	70	K608	2134	762	889	53 563:-
Startsektion	98	K626	2134	1143	889	83 105:-
Påbyggnadssektion	98	K628	2134	1067	889	61 142:-

Delar enkelsektion liggande Folio

Benämning	Art.nr	Höjd	Längd	Djup	Pris
Stolpe Folio	5304	2134	-	477	5 395:-
Stolpe Folio	5314	1855	-	477	5 267:-
Stolpe dubbel Folio	5308	2134	-	737	5 909:-
Stolpe dubbel Folio	5318	1855	-	889	5 779:-
Standard skena 30"	5330	-	762	-	964:-
Standard skena 42"	5342	-	1067	-	1 027:-
Toppskena 30"	5339	-	762	-	899:-
Toppskena 42"	5349	-	1067	-	964:-
Bred skena 30"	5338	-	762	-	964:-
Bred skena 42"	5348	-	1067	-	1 155:-

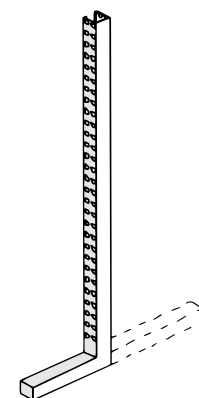

Enkel/dubbel stolpe

15% rabatt ska dras av på angivna priser

Hyllställ för mappförvaring



Tillbehör

Tillbehör för liggande A4

Benämning	Art.nr	Höjd	Bredd	Djup	Pris
Utdragbar arbetshylla	5259	185	762	356	10 597:-
Utdragbar arbetshylla	5258	185	1067	356	10 918:-
Hyllplan liggande A4	5216	185	762	299	4 303:-
Hyllplan liggande A4	5217	185	1067	299	4 752:-
Unit Box, förpackning 70 st	5281	229	102	305	187:-
Unit Box, förpackning 49 st	5283	229	153	305	218:-
Bordsstativ utan Unit boxar	5388	235	337	242	706:-
Avdelare till hyllplan	5769	162		289	321:-

Tillbehör för liggande Folio

Benämning	Art.nr	Höjd	Bredd	Djup	Pris
Utdragbar arbetshylla	5259	185	762	356	10 597:-
Utdragbar arbetshylla	5258	185	1067	356	10 918:-
Hyllplan liggande Folio	5218	185	762	381	4 946:-
Hyllplan liggande Folio	5219	185	1067	381	5 202:-
Unit Box, förpackning 70 st	5282	229	102	375	269:-
Unit Box, förpackning 49 st	5284	229	153	375	269:-
Bordsstativ utan Unit boxar	5387	235	337	318	1 092:-
Avdelare till hyllplan	5779	162		289	384:-

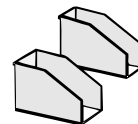

Unitbox

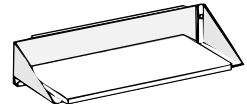

Utdragbar arbetshylla

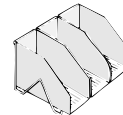

Bordsstativ

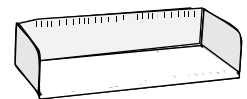

Hyllplan

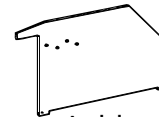

Avdelare

15% rabatt ska dras av på angivna priser

Mappar och märksystem

Halvera förvaringsytan – byt ut traditionella pärmar och hängmappar



Traditionella pärmar tar stort utrymme och är sällan helt fyllda. Arkivering i mappar ger ett maximalt utnyttjande av tillgängliga ytor. Tab Colour Coding (se separat broschyr) kan användas i alla kontorsmiljöer.

TAB Colour Coding

Tid, rum och säkerhet. Tre nyckelord för effektiv arkivhantering – och för Bruynzeels arkivsystem – TAB Colour Coding! Det färgkodade mappsystemet, som du kan lägga upp själv eller i samarbete med oss, är extremt utrymmessnålt, ger överlägset snabb återsökning och minimerar riskerna för felaktig insortering! Detta tillsammans betyder stora inbesparingar. Både i tid, rum och pengar.



Manuell uppmärkning – ett system för det mindre arkivet. Med färgkodade numeriska och alfabetiska etiketter på rulle. För det större arkivet används neutrala etiketter förutskrift direkt från datorn till din färgskrivare.

15% rabatt ska dras av på angivna priser

Mappar och märksystem, Folio Side-Tab Mapp

Ofärgad				
Art. nr	Beskrivning tjocklek	Färg	Min. order antal box/kart	Pris/st
1105-50	11 pt.	ofärgad	100/500	11:80
1127	14 pt.	ofärgad	100/500	15:30
Färgad eller färgstrip				
Art. nr	Beskrivning tjocklek	Färg	Min. order antal box/kart	Pris/st
1126-**	11 pt.	Färgad	100/500	15:90
Specifiera färg för 1126-**: -01 Vit, -02 Blå, -03 Grön, -04 Grå, -05 Gul, -06 Orange, -07 Rosa, -08 Röd, -09 Lavendel, -00 Mörkgul.				
Ofärgad expansion				
Art. nr	Beskrivning tjocklek	Färg	Min. order antal box/kart	Pris/st
1197	18 pt.	Ofärgad	50/250	20:00
Färgad pressboard expansion				
Art. nr	Beskrivning tjocklek	Färg**/ tjocklek	Min. order antal box/kart	Pris/st
1251-**	2" Expansion	Färgad/ 20 pt.	25/125	93:00
Specifiera färg för 1251-** : -02 Blå, -03 Grön, -05 Gul, -08 Röd.				
Sluten mapp 2 sidor				
Art. nr	Beskrivning	Färg	Min. order antal box/kart	Pris/st
1176	1 1/2" Expansion/11 pt	Ofärgad	50/250	58:00
1179	11 pt	Ofärgad	100/500	17:20
Sluten mapp (3 sidor)				
Art. nr	Beskrivning tjocklek	Färg	Min. order antal box/kart	Pris/st
1169	11 pt	Ofärgad	100/500	17:80

Säljs endast i obrutna förpackningar.

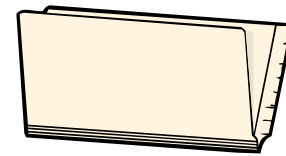

Folio ofärgad
(241,3x388 mm)

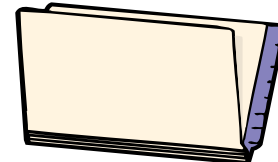

Folio färgad eller färgstrip
(241,3x388 mm)

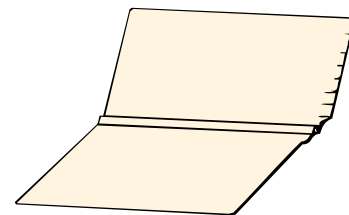

Ofärgad expansion
(241,3x388 mm)

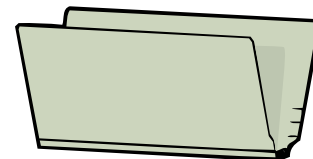

Färgad expansion

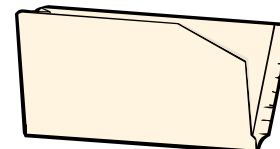

Sluten mapp 2 sidor

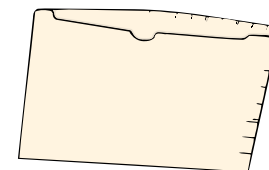

Sluten mapp 3 sidor

15% rabatt ska dras av på angivna priser

Mappar och märksystem, Folio Side-Tab Mapp

Textilförstärkt mapp

Art. nr	Beskrivning	Färg	Min. order antal box/kart	Pris/st
1191-**	2" Expansion	Färgad	20/100	140:00
1193-**	4" Expansion	Färgad	10/50	161:00
4397-**	5" Expansion	Färgad	10/50	157:50

Specifiera färg för 1191-, 1193-**, 4397-** :**

-11 Ofärgad, -51 Vit, -52 Blå, -53 Grön, -54 Grå, -55 Gul,
-56 Orange, -57 Rosa, -58 Röd, -59 Lila.

Lånesticka

Art. nr	Beskrivning tjocklek	Färg	Min. order antal box/kart	Pris/st
4367-**	15 pt. vinyl	Färgad	50/250	105:00

Specifiera färg för 4367-:**

-00 Röd, -02 Gul, -04 Grön, -05 Blå, -06 Orange, -07 Rosa, -09 Lavendel
Etiketter till lånesticka se sidan 22

Säljs endast i obrutna förpackningar.

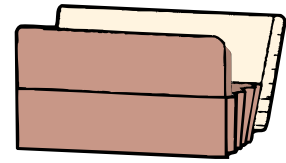

Mapp med textilförstärkt botten och sidor.

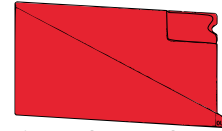

Lånesticka i vinyl

15% rabatt ska dras av på angivna priser

Mappar och märksystem, A4 Side-Tab Mapp

A4 färgad, ofärgad eller kraft

Art. nr	Beskrivning tjocklek	Färg	Min. order antal box/kart	Pris/st
1121	11pt	ofärgad	100/500	11:00
2706-**	11pt	färgad	100/500	15:30
2702	14pt	ofärgad	100/500	14:70

Specifiera färg för 2706-**:

-01 Vit, -02 Blå, -03 Grön, -04 Grå, -05 Gul, -06 Orange, -07 Rosa, -08 Röd, -09 Lavendel, -00 Mörkgul.

A4 expansion

Art. nr	Beskrivning	Färg	Min. order antal box/kart	Pris/st
2703	1 1/2 Expansion	ofärgad	50/250	19:60

A4 pressboard expansion

Art. nr	Beskrivning	Färg	Min. order antal box/kart	Pris/st
2711-02	2" Expansion	Blå	25/125	110:10

A4 slutet mapp (2 sidor)

Art. nr	Beskrivning	Färg	Min. order antal box/kart	Pris/st
2721	1 1/2" Expansion/11 pt	färgad	50/250	81:40
2722	11pt	ofärgad	100/500	15:90

A4 slutet mapp (3 sidor)

Art. nr	Beskrivning tjocklek	Färg	Min. order antal box/kart	Pris/st
2720	11 pt	Ofärgad	100/500	15:90

A4 slutet mapp låg (2 sidor)

Roströd front och mörkgul bak

Art. nr	Beskrivning tjocklek	Färg	Min. order antal box/kart	Pris/st
2723	2" Expansion	Ofärgad	20/100	198:80
2725	4" Expansion	Ofärgad	10/50	165:80

A4 slutet mapp hög (2 sidor)

Roströd front och ofärgad eller mörkgul bak

Art. nr	Beskrivning tjocklek	Färg	Min. order antal box/kart	Pris/st
2724-11	2" Expansion	Ofärgad	20/100	136:40
2724-50	2" Expansion	Mörkgul	20/100	136:40
2726-11	4" Expansion	Ofärgad	10/50	167:00
2726-50	4" Expansion	Mörkgul	10/50	167:00

Lös avdelare för A4 mappar

Art. nr	Beskrivning tjocklek	Färg	Min. order antal box/kart	Pris/st
2754	11 pt	Ofärgad	100/500	14:70

Säljs endast i obrutna förpackningar.

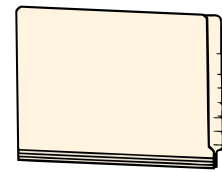

A4 (297x210 mm)
färgad eller ofärgad

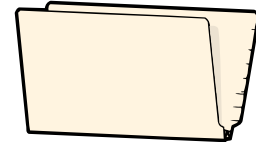

A4 Expansion

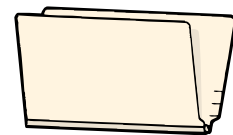

A4 Pressboard Expansion

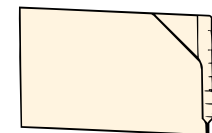

A4 slutet mapp 2 sidor

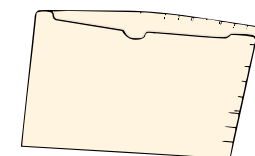

A4 slutet mapp 3 sidor

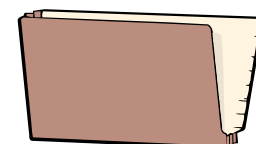

A4 textilförstärkt mapp (låg)

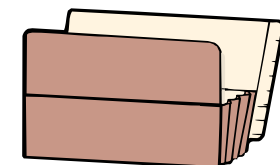

A4 textilförstärkt mapp (hög)

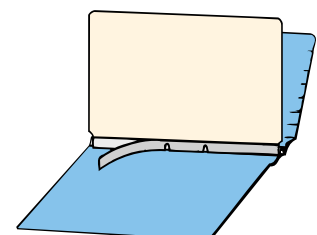

Lös avdelare för A4 mappar

15% rabatt ska dras av på angivna priser

Mappar och märksystem, tillbehör/startset

Lånesticka

Art. nr	Beskrivning tjocklek	Färg	Min. order antal box/kart	Pris/st
2760-**	15 pt. vinyl	Färgad	50/250	84:20
2752	18 pt.	Ofärgad	100/250	30:90

Specifiera färg för 2760-**:

-00 Röd, -02 Gul, -04 Grön, -05 Blå, -06 Orange,
-07 Rosa, -09 Lavendel.

Etiketter till Lånesticka i vinyl

Art. nr	Beskrivning	Pris
4368	10 block med 100 ark/block	2 568:-

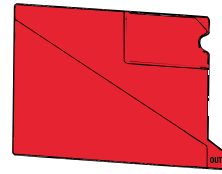

Lånesticka i vinyl 2760-**

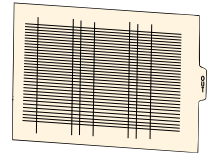

Lånesticka 2752

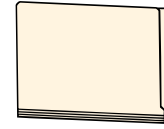

1121 A4
(210x297 mm)

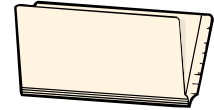

1105-50 Folio
(241,3x388 mm)

Tillbehör

Unitboxar i plast

Art. nr	Beskrivning	Antal boxar/kart	Pris/st
5281	Unitbox A4 B=102	70/förp.	187:-
5283	Unitbox A4 B=153	49/förp.	218:-
5282	Unitbox Folio B=102	70/förp.	269:-
5284	Unitbox Folio B=153	49/förp.	269:-

Bordstativ utan boxar med plats för 3 st. boxar B=102 alt. 2 st. boxar B=153

Art. nr	Beskrivning	Pris/st
5388	A4, Bordstativ	706:-
5387	Folio, Bordstativ	1 092:-

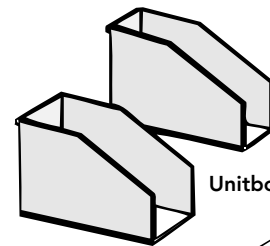

Unitbox

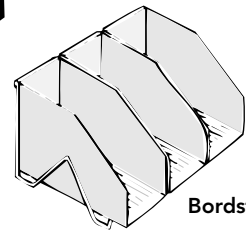

Bordstativ

15% rabatt ska dras av på angivna priser

Mappar och märksystem, märksystem etiketter

Alfabetiska etiketter 12,5 mm på rulle

På rulle

Art. nr	Bokstav	Färg	Antal/rulle	Pris/rulle
1278-01	A	Röd	500	161:-
1278-02	B	Lj. orange	500	161:-
1278-03	C	Mö. orange	500	161:-
1278-04	D	Smaragd	500	161:-
1278-05	E	Mö. röd	500	161:-
1278-06	F	Blå	500	161:-
1278-07	G	Purpur	500	161:-
1278-08	H	Lila	500	161:-
1278-09	I	Rosa	500	161:-
1278-10	J	Röd	500	161:-
1278-11	K	Lj. orange	500	161:-
1278-12	L	Mö. orange	500	161:-
1278-13	M	Smaragd	500	161:-
1278-14	N	Mö. röd	500	161:-
1278-15	O	Blå	500	161:-
1278-16	P	Purpur	500	161:-
1278-17	Q	Lila	500	161:-
1278-18	R	Brun	500	161:-
1278-19	S	Rosa	500	161:-
1278-20	T	Röd	500	161:-
1278-21	U	Lj. orange	500	161:-
1278-22	V	Mö. orange	500	161:-
1278-23	W	Mö. grön	500	161:-
1278-24	X	Blå	500	161:-
1278-25	Y	Purpur	500	161:-
1278-26	Z	Lila	500	161:-
1278-27	Å	Mö. orange	250 (ark)	161:-
1278-28	Ä	Röd	250 (ark)	161:-
1278-29	Ö	Blå	250 (ark)	161:-
1278-50	Komplett set A-Z			6 605:-
1278-51	Komplett set Å-Ö			482:-



12,5x25 mm

Säljs endast i obrutna förpackningar.

15% rabatt ska dras av på angivna priser

Mappar och märksystem, märksystem etiketter

Alfabetiska etiketter 25 mm på rulle

På rulle

Art. nr	Bokstav	Färg	Antal/rulle	Pris/rulle
1283-01	A	Röd	500	221:-
1283-02	B	Lj. orange	500	221:-
1283-03	C	Mö. orange	500	221:-
1283-04	D	Smaragd	500	221:-
1283-05	E	Mö. röd	500	221:-
1283-06	F	Blå	500	221:-
1283-07	G	Purpur	500	221:-
1283-08	H	Lila	500	221:-
1283-09	I	Rosa	500	221:-
1283-10	J	Röd	500	221:-
1283-11	K	Lj. orange	500	221:-
1283-12	L	Mö. orange	500	221:-
1283-13	M	Smaragd	500	221:-
1283-14	N	Mö. röd	500	221:-
1283-15	O	Blå	500	221:-
1283-16	P	Purpur	500	221:-
1283-17	Q	Lila	500	221:-
1283-18	R	Brun	500	221:-
1283-19	S	Rosa	500	221:-
1283-20	T	Röd	500	221:-
1283-21	U	Lj. orange	500	221:-
1283-22	V	Mö. orange	500	221:-
1283-23	W	Mö. grön	500	221:-
1283-24	X	Blå	500	221:-
1283-25	Y	Purpur	500	221:-
1283-26	Z	Lila	500	221:-
1283-50	Komplett set A-Z			8 002:-
1283-51	— " — set Å-Ö			662:-

Säljs endast i obrutna förpackningar.

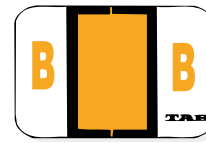

25x32 mm



15% rabatt ska dras av på angivna priser

Mappar och märksystem, etiketter

Numeriska etiketter 25 mm på rulle

Art. nr	Nummer	Färg	Antal/rulle	Pris/rulle
1282-00	noll	Rosa	500	221:-
1282-01	ett	Röd	500	221:-
1282-02	två	Lj. orange	500	221:-
1282-03	tre	Mö. orange	500	221:-
1282-04	fyra	Smaragd	500	221:-
1282-05	fem	Mö. grön	500	221:-
1282-06	sex	Blå	500	221:-
1282-07	sju	Purpur	500	221:-
1282-08	åtta	Lila	500	221:-
1282-09	nio	Brun	500	221:-
1282-50		Komplett set	0-9	2 422:-

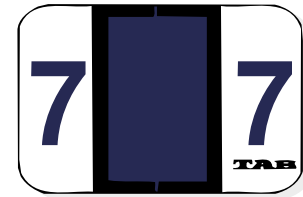

25x32 mm

Numeriska etiketter 12,5 mm på rulle

Art. nr	Nummer	Färg	Antal/rulle	Pris/rulle
1277-00	noll	Rosa	500	
1277-01	ett	Röd	500	163:-
1277-02	två	Lj. orange	500	163:-
1277-03	tre	Mö. orange	500	163:-
1277-04	fyra	Smaragd	500	163:-
1277-05	fem	Mö. grön	500	163:-
1277-06	sex	Blå	500	163:-
1277-07	sju	Purpur	500	163:-
1277-08	åtta	Lila	500	163:-
1277-09	nio	Brun	500	163:-
1277-50		Komplett set	0-9	1 836:-



12,5x25 mm

Års-etiketter 25 mm på rulle

Art. nr	År	Färg	Antal/rulle	Pris/rulle
1309-10	2010	Rosa	500	221:-
1309-11	2011	Röd	500	221:-
1309-12	2012	Lj. orange	500	221:-
1309-13	2013	Grå	500	221:-
1309-14	2014	Smaragd	500	221:-
1309-15	2015	Mörk grön	500	221:-
1309-16	2016	Blå	500	221:-
1309-17	2017	Purpur	500	221:-
1309-18	2018	Lila	500	221:-
1309-19	2019	Brun	500	221:-



25x32 mm

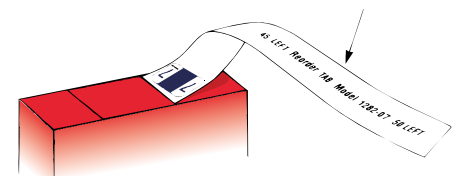

Års-etiketter 12,5 mm på rulle

Art. nr	År	Färg	Antal/rulle	Pris/rulle
1287-10	2010	Rosa	500	163:-
1287-11	2011	Röd	500	163:-
1287-12	2012	Lj. orange	500	163:-
1287-13	2013	Grå	500	163:-
1287-14	2014	Smaragd	500	163:-
1287-15	2015	Mö. grön	500	163:-
1287-16	2016	Blå	500	163:-
1287-17	2017	Purpur	500	163:-
1287-18	2018	Lila	500	163:-
1287-19	2019	Brun	500	163:-



12,5x25 mm



Säljs endast i obrutna förpackningar.

15% rabatt ska dras av på angivna priser

Mappar och märksystem, etiketter

Månadsetiketter 12,5 mm på rulle

Art. nr	Månad	Färg	Antal/rulle	Pris/rulle
1279-01	Januari	Mö. grön	1000/50	221:-
1279-02	Februari	Mö. blå	1000/50	221:-
1279-03	Mars	Ljus blå	1000/50	221:-
1279-04	April	Brun	1000/50	221:-
1279-05	Maj	Svart	1000/50	221:-
1279-06	Juni	Grå	1000/50	221:-
1279-07	Juli	Röd	1000/50	221:-
1279-08	Augusti	Gul	1000/50	221:-
1279-09	September	Rosa	1000/50	221:-
1279-10	Oktober	Orange	1000/50	221:-
1279-11	November	Lila	1000/50	221:-
1279-12	December	Ljus grön	1000/50	221:-
1279-50	Komplett set Jan-Dec			3 670:-



12,5x25 mm

Enfärgade etiketter 12,5 mm på rulle

Art. nr	Färg	Antal/rulle	Pris/rulle
1281-01	Mö. grön	1000	221:-
1281-02	Mö. blå	1000	221:-
1281-03	Lj. blå	1000	221:-
1281-04	Brun	1000	221:-
1281-05	Svart	1000	221:-
1281-06	Grå	1000	221:-
1281-07	Röd	1000	221:-
1281-08	Gul	1000	221:-
1281-09	Rosa	1000	221:-
1281-10	Orange	1000	221:-
1281-11	Purpur	1000	221:-
1281-12	Lj. grön	1000	221:-
1281-50	Komplett set 1281-01-- 1281-12		3 670:-



12,5x2,5 mm

Märknings-etiketter 15x87,5 mm på ark

Art. nr	Färg	Antal/box	Pris/box
1390	Vit	504	698:-

TABQUICK-etiketter för skrivare

Art. nr	Färg	Antal/box	Pris/box
6304-00	Tabquick	1750 st.	(7 per ark) 7 922:-
6324-00	Tabquick	500 st.	(5 per ark) 3 337:-
6321-00	Tabquick, laser	1500 st	(5 per ark) 6 790:-
6701-DT-N	Tabquick-program för utskrift av etiketter	1 st	20 935:-



15x87,5 mm
(24 etiketter per ark)

Säljs endast i obrutna förpackningar.



TabQuick-program för utskrift av etiketter.

15% rabatt ska dras av på angivna priser

Mappsystem

Hängmappar

A4 mappar

	B (mm)	Botten	Artikelnummer	Pris
A4 mappar, ange färg Etiketter och pappersetiketter medföljer 25 st / box	330	V	2652742*	16

A4 mappar

	B (mm)	Botten	Artikelnummer	Pris
Högkvalitets A4 mappar, ange färg. Etiketter och pappersetiketter medföljer 25 st / box	330	V	2662014*	26

* Ange färg.



15% rabatt ska dras av på angivna priser

Mappsystem

Jalemamappar, Kassetter

Arnato Jalemamapp					
	st/box	Kap	Artikelnummer	Pris	
Mapp som är platsbesparande Färg: Blå, Grå, Röd	200 st	5 mm	4622501	23	
Arnato Jalemamapp					
	st/box	Kap	Artikelnummer	Pris	
Jalemaclip som häftmekanism Enkel kopiering utan att ta dokumentet ur mappen Dim: 320 x 250 Färg: Blå, Grå, Röd	Jalemaclip	100 st	20 mm	4622502	37
Med etikett-tab'	Jalemaclip	100 st	20 mm	4622504	40
Arnato Jalema kollektivmapp					
	st/box	Kap	Artikelnummer	Pris	
Stängd på baksidan	100 st	30 mm	4622530	33	
med en lättöppnad flik. Med etikett-tab	100 st	30 mm	4622531	34	
Förblir hängade medan innermappen tas ut. Färg: Blå, Grå, Röd					
Otanra Jalema kollektivmapp					
	st/box	Kap	Artikelnummer	Pris	
Stängd på baksidan	A4= 320 x 275	25 st	50 mm	4622532	99
med en lättöppnad flik. Folio= 350 x 275		25 st	50 mm	4622533	99
Framställd av 0,5 mm polypropylen. Färg: Blå					
Otanra Jalema kollektivkassett					
	st/box	Kap	Artikelnummer	Pris	
Plats för flera innermappar. Framställt av 1,2 mm polypropylene.	Folio	25 st	60 mm	4622545	192
	A4	25 st	80 mm	4622546	192
Belastning: Upp till 2,5 Kg Färg: Grå	Folio	25 st	80 mm	4622547	192
Otanra Jalema kollektivkassett					
	st/box	Kap	Artikelnummer	Pris	
Plats för flera innermappar. Framställt av 1,2 mm polypropylene.	Folio	25 st	60 mm	4622548	202
	A4	25 st	80 mm	4622549	202
Belastning: Upp till 2,5 Kg Färg: Grå	Folio	25 st	80 mm	4622550	202
Secolor kassett					
	st/box	Kap	Artikelnummer	Pris	
Kan både stå på den långa och korta sidan Dim: 320 x 96 x 250 Färg: Grå, Svart	10 st	96 mm	4622551	156	



15% rabatt ska dras av på angivna priser

Mappsystem

Innermappar, Färgkodning

Arnato innermapp

	st/box	Kap	Artikelnummer	Pris	
Innermapp med etikett-tab.	200 st	10 mm	4622560	15	
Färg: Blå, Beige, Grå, Röd	Jalemaclip	100 st	15 mm	4622561	22

Otanra innermapp

	st/box	Kap	Artikelnummer	Pris
Jalemaclip som häftmekanism. Framställd av 0,5 mm polypropylen. Velcro-tillslutning Färg: Blå	25 st	50 mm	4622562	116

Secolor innermapp

	st/box	Kap	Artikelnummer	Pris
Innermapp med etikett-tab. Kan även användas som stämapp Färg: Grå	100 st	20 mm	4622563	15
	50 st	25 mm	4622564	24
	50 st	30 mm	4622565	17

Code In One On Demand

	st/box	Kap	Artikelnummer	Pris
Färgkodningssoftware till design och utskrivning av färgkodetiketter.	Software (Engelsk)		4622575	3 398
	Credits pr. 2500		4622576	1 699
	Etikett ark 7 celler, 100 ark x 9		4622577	1 855
	Etikett ark 4 celler, 100 ark x 9		4622578	1 855
	Etikett tryckt och fastsatt		4622579	19
	Etikett tryckt ej fastsatt		4622580	19
	Etikett design		4622581	6 089



15% rabatt ska dras av på angivna priser

Ritningssskåp i stål, låsbara

Ritningssskåp A1 6 lådor

Art.nr	Inv. lådmått i mm			Utv. mått i mm			Färg	Pris
	Höjd	Bredd	Djup	Höjd	Bredd	Djup		
20-75016-02	60	1028	750	620	1130	830	Ljusgrå	13 805:-

Ritningssskåp A0 6 lådor

Art.nr	Inv. lådmått i mm			Utv. mått i mm			Färg	Pris
	Höjd	Bredd	Djup	Höjd	Bredd	Djup		
20-75006-02	60	1298	810	620	1400	950	Ljusgrå	15 186:-

Lådindelning A1 till A4

Art.nr	Färg	Pris
962025	Grå	Kontakta Bruynzeel

Lådindelning A0 till A4

Art.nr	Färg	Pris
962025	Grå	Kontakta Bruynzeel

Lådindelning A1-A10 och A0-A5

Art.nr	Färg	Pris
962025	Grå	Kontakta Bruynzeel

Ritningssskåp med lös sockel

Ritningssskåp A0 5 lådor

Art.nr	Inv. lådmått i mm			Utv. mått i mm			Färg	Pris
	Höjd	Bredd	Djup	Höjd	Bredd	Djup		
0301201	45	1235	895	425	1315	920	*	13 587:-

Ritningssskåp A1 5 lådor

Art.nr	Inv. lådmått i mm			Utv. mått i mm			Färg	Pris
	Höjd	Bredd	Djup	Höjd	Bredd	Djup		
0301101	45	890	630	425	970	670	*	11 193:-

Ritningssskåp A1 10 lådor

Art.nr	Inv. lådmått i mm			Utv. mått i mm			Färg	Pris
	Höjd	Bredd	Djup	Höjd	Bredd	Djup		
0302101	45	890	630	770	970	670	*	24 091:-

Sockel A0

Art.nr	Höjd	Bredd	Djup	Färg	Pris
0303200	140	1290	895	*	690:-

Sockel A1

Art.nr	Höjd	Bredd	Djup	Färg	Pris
0303100	140	945	645	*	547:-

* Ritningssskåp kan fås med svart, grå eller vit stomme. Lådor kan fås i vit eller grå färg.

Bruynzeel ritningssskåp – beprövad design för bästa funktion!

Våra skåp har 6 lådor och finns att få i både A0- samt i A1-format.



Ritningssskåp A1 med 6 lådor
Lådorna löper på kullager med 85% lådutdrag (705 mm). Vikt: 119 kg



Ritningssskåp A0 med 6 lådor
Lådorna löper på kullager med 75% lådutdrag (705 mm). Vikt: 140 kg



Ritningssskåp A0 med 5 lådor



Ritningssskåp A1 med 10 lådor

15% rabatt ska dras av på angivna priser

Vagnar och stegar

Fyra kullagrade länkhjul 125x32 mm med grå smetfri gummibana gör att du undviker friktionsmärken i golvet.

Blankförzinkade gavlar, gavelgaller, profiler och chassi ger ett hållbart och snyggt utseende som håller i många år. Hyllorna är steglöst ställbara i höjd och vändbara. Båda sidorna är belagda med ett tåligt laminatskikt

Stegen gör att du kommer upp 60 cm från golvet. Detta underlättar plockning upp till 2,5 m höjd. Stegen är lätt utfällbar och återgår automatiskt.

Maxbelastning 200 kg. Överhyllornas maxbelastning är 100 kg.

Plockvagn Serie 100 levereras monterad eller omonterad i kartong.

Vid beställning skall artikelnummrets första siffra vara 1 vid monterad

(ex 14 11 22 22) och 2 om vagnen önskad levererad omonterad i kartong (ex 24 11 22 22).



Plockvagn med Stege

2 Hyllor								
Art.nr	Hyllmått	L	B	H	H1 min	H2 max	H3	Pris
14 11 32 22*	620x425	800	460	1120	270	800	895	11 136:-
14 11 33 22*	750x425	1020	460	1120	270	800	895	11 228:-
14 11 35 22*	1000x425	1270	460	1120	270	800	895	11 530:-
3 Hyllor								
Art.nr	Hyllmått	L	B	H	H1 min	H2 max	H3	Pris
14 11 32 32*	620x425	800	460	1120	270	1050	1120	12 315:-
14 11 33 32*	750x425	1020	460	1120	270	1050	1120	12 448:-
14 11 35 32*	1000x425	1270	460	1120	270	1050	1120	12 882:-
4 Hyllor								
Art.nr	Hyllmått	L	B	H	H1 min	H2 max	H3	Pris
14 11 32 42*	620x425	800	460	1585	270	1500	1585	13 871:-
14 11 33 42*	750x425	1020	460	1585	270	1500	1585	14 014:-
14 11 35 42*	1000x425	1270	460	1585	270	1500	1585	14 609:-

* Artikelnumren ovan gäller för monterade vagnar.

För artikelnummer på omonterade vagnar - byt första siffran mot en 2:a.

Hyllvagn utan steg

2 Hyllor								
Art.nr	Hyllmått	L	B	H	H1 min	H2 max	H3	Pris
14 11 22 22*	620x425	800	460	1120	270	800	895	5 689:-
14 11 23 22*	750x425	930	460	1120	270	800	895	5 797:-
14 11 25 22*	1000x425	1180	460	1120	270	800	895	6 130:-
14 11 26 22*	1200x425	1380	460	1120	270	800	895	6 402:-
3 Hyllor								
Art.nr	Hyllmått	L	B	H	H1 min	H2 max	H3	Pris
14 11 22 32*	620x425	800	460	1120	270	1050	1120	6 953:-
14 11 23 32*	750x425	930	460	1120	270	1050	1120	7 082:-
14 11 25 32*	1000x425	1180	460	1120	270	1050	1120	7 548:-
14 11 26 32*	1200x425	1380	460	1120	270	1050	1120	7 948:-
4 Hyllor								
Art.nr	Hyllmått	L	B	H	H1 min	H2 max	H3	Pris
14 11 22 42*	620x425	800	460	1585	270	1500	1585	8 795:-
14 11 23 42*	750x425	930	460	1585	270	1500	1585	8 954:-
14 11 25 42*	1000x425	1180	460	1585	270	1500	1585	9 552:-
14 11 26 42*	1200x425	1380	460	1585	270	1500	1585	10 062:-

* Artikelnumren ovan gäller för monterade vagnar.

För artikelnummer på omonterade vagnar - byt första siffran mot en 2:a.

Alla hyllor är steglöst ställbar i höjd.



Plockvagnsserie 100

15% rabatt ska dras av på angivna priser

Vagnar

Fyra kullagrade länkhjul med gummibana och trådsydd 125x32 mm.

Det mindre bordets hjulstorlek är 100x25 mm.

Som tillbehör finns en elegant och praktisk pärmhylla.

Maxbelastning på det lilla bordet 50 kg.

Maxbelastning på det stora bordet 100 kg.

Rullborden levereras omonterad i kartong.

Dimensioner

Art.nr Boklaminat	Bordskivans mått	L	B	H	Pris
24 17 31 20	600x430	460	410	1060	4 948:-
24 17 33 12	820x600	800	460	900	6 311:-
24 17 36 12	1200x600	800	460	900	6 518:-
Art.nr grå laminat	Bordskivans mått	L	B	H	Pris
24 17 11 20	600x430	460	410	1060	4 533:-
24 17 23 12	820x600	800	460	900	5 808:-
24 17 26 12	1200x600	800	460	900	6 096:-

Tillbehör

Artikel	Art.nr	Storlek	Passar till	Pris
Pärmhylla	12 21 01 24	385x300	24 17 11 20 + 24 17 31 20	3 001:-
Pärmhylla	12 21 03 24	726x300	24 17 23 12 + 24 17 26 12 24 17 33 12 + 24 17 36 12	3 426:-
Låda	12 20 04 40	370x260x80	Samtliga	785:-
Hjulbroms	12 20 03 70		24 17 11 20 + 24 17 31 20	299:-
Dubbelbroms	12 20 03 72		24 17 23 12 + 24 17 26 12 24 17 33 12 + 24 17 36 12	333:-
Pärmstöd	12 20 04 02		Samtliga pärmhyllor	163:-

Fyra kullagrade länkhjul 125x32 mm. Den största vagnen med artikelnummer 24 11 94 65 har dessutom två kraftiga bär- och styrhjul mitt under vagnen

Hyllplanen och gavarna är i ett elegant boklaminat som passar alla miljöer. Blankförzinkat stativ med lackerat körhandtag.

Maxbelastning på 24 11 94 52 och 24 11 94 62 är 150kg. Maxbelastning på 24 11 94 65 är 250kg. Hyllornas maxbelastning på alla arkivvagnar är 150kg.

Arkivvagnen levereras monterad eller omonterad i kartong.

Vid beställning skall artikelnummrets första siffra vara 1 vid monterad (ex 14 11 94 52) och 2 om vagnen önskad levererad omonterad i kartong (ex 24 11 94 52).



Dimensioner

Art.nr	Hyllmått	L	B	H	H1 min	H2	H3	Pris
14 11 94 52*	725x300	900	460	1280	315	690	1065	12 770:-
14 11 94 62*	970x300	1180	460	1280	315	690	1065	13 120:-
14 11 94 65*	1005x300	1150	460	1340	365	745	1015	17 956:-

Tillbehör

Artikel	Art. nr	Pris
Extra pärmstöd	12 20 04 02	163:-

* Artikelnumren ovan gäller för monterade vagnar.

För artikelnummer på omonterade vagnar – byt första siffran mot en 2:a.

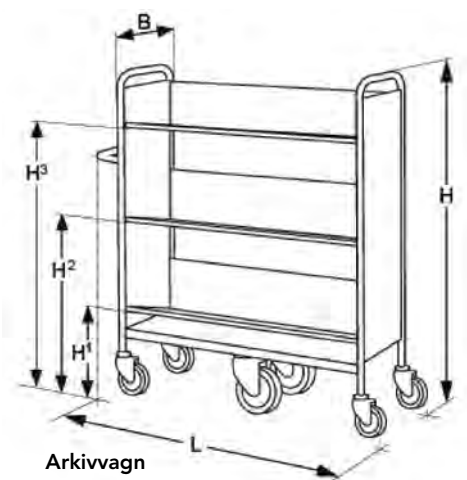

15% rabatt ska dras av på angivna priser

Stegar



Z600 – Trappstege med extra stor plattform

Säker och bekväm med stor rörelsefrihet.

- 80 mm djupa steg för bekvämt arbete under längre tid
- Extra stor arbetsplattform (40 cm x 40 cm).
- Utfällbar hylla (42 cm x 20 cm) i bekväm höjd. Avståndet från plattformen till förvaringshyllan är 800 mm.
- Som standard försedd med en handledare. Extra handledare kan fås på begäran.
- Stabil kvalitetsfläns förbinder steg med stegsida.
- 80 mm djupa steg med gummi inlägg.
- Steg och stegsidor av strängpressad aluminiumprofil.
- Går att utrusta i efterhand mot extra kostnad med elektriskt ledande glidskydd.
- Kan utrustas med olika varianter av hjul.

Stegens längd, m	1,65	1,93	2,21	2,49	3,05	3,61	4,17
Plattformshöjd, m	0,78	1,06	1,32	1,58	2,07	2,59	3,11
Arbets höjd cirka, m	2,80	3,10	3,35	3,60	4,10	4,60	5,10
Yttre bredd nedtill, m	0,60	0,62	0,65	0,68	0,74	0,80	0,86
Stegsidans höjd, mm	73/58	73/58	73/58	73/58	73/58	73/58	73/58
steg-/stöddel							
Antal steg inkl. plattform	3	4	5	6	8	10	12
Vikt, kg	5,8	6,6	7,5	9,4	11,6	13,9	16,3
Beställningsnr	41 632	41 633	41 634	40 477	40 478	40 479	41 635
Pris	10 068:-	10 909:-	12 117:-	13 375:-	14 588:-	18 734:-	22 738:-



Z600 – Fjäderbelastad mobil plattformstrappa, kan beträdas från ena sidan

Den bekväma plattformstrappan för snabba insatser.

- Stegdjup 200 mm.
- Lutning 60°.
- I enlighet med AFS 1999:10.
- Stegavstånd 240 mm.
- Rymlig plattform 600 mm x 800 mm.
- Glidskydd av plast på stegsidornas ändar.
- Plattformräcke 1,00 m högt, komplett med list i fot- och knähöjd.
- Levereras i lättmonterade komponenter.
- Utstigning vänster/höger på begäran.
- Maximal belastning 150 kg.
- Fyra fjädrande länkhjul, Ø125 mm.

Trappsteg inkl. plattform	3	4	5	6	7	8
Plattformshöjd, m utan räcke	0,72	0,96	1,20	1,44	1,68	1,92
Basyta m	0,77x1,26	0,82x1,46	0,87x1,64	0,93x1,82	0,98x2,00	1,04x2,18
Utförande med plattform och trappsteg av lättmetall						
Vikt, kg	32,0	35,0	39,0	42,0	45,0	49,0
Beställningsnr	41 971	41 972	41 973	41 974	41 975	41 976
Pris	27 051:-	27 948:-	29 341:-	30 553:-	32 574:-	34 148:-

15% rabatt ska dras av på angivna priser

Konsolhyllor/Arbetsbord



15% rabatt ska dras av på angivna priser

Hyllsystem

Permanent väggsystem.

För fast montage i vägg.

Väggskena

Art.nr	Mått	Pris
11002	195 mm	72,90
11003	293 mm	76,60
11004	390 mm	78,50
11005	488 mm	82,20
11006	586 mm	87,80
11007	683 mm	95,30
11008	781 mm	99,10
11009	911 mm	102,80
11010	1009 mm	117,70
11012	1204 mm	127,10
11014	1400 mm	147,60
11016	1595 mm	155,10
11018	1790 mm	168,20
11020	1986 mm	175,70
11022	2181 mm	181,30
11024	2376 mm	201,80
11026	2571 mm	213,10

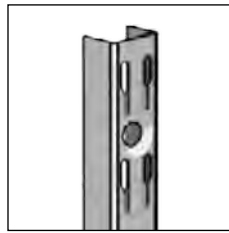

Permanent väggsystem
Väggskena

Väggskena, förstärkt

Art.nr	Mått	Pris
12006	586 mm	102,80
12007	683 mm	114,00
12008	781 mm	121,50
12009	911 mm	129,00
12010	1009 mm	136,40
12012	1204 mm	151,40
12014	1400 mm	189,90
12016	1595 mm	201,80
12018	1790 mm	226,10
12020	1986 mm	239,20
12022	2181 mm	252,30
12024	2376 mm	276,60
12026	2571 mm	293,40

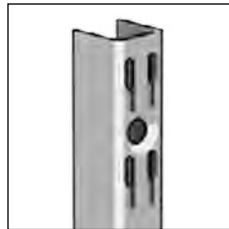

Permanent väggsystem
Väggskena, förstärkt

Flexibelt hängsystem. Bärlist monteras i vägg. Det medföljer täcklist vit, svart, alu-grå, björk, bok eller ek. Hängskenan hakas på bärlisten och är flyttbar i sidled för ett flexibelt montage. För mindre belastning (max 150 kg/sektion) så används hängskena light.

Bärlist

Art.nr	Mått	Pris
14009	950 mm	170,10
14012	1220 mm	192,50
14016	1670 mm	269,10
14019	1900 mm	308,40
14028	2800 mm	405,60

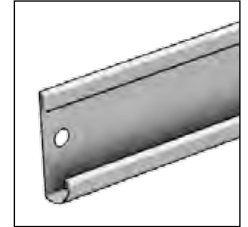

Flexibelt hängsystem
Bärlist

Bärlist för rullkrok

Art.nr	Mått	Pris
10009	950 mm	198,10
10012	1220 mm	226,10
10016	1670 mm	373,80
10019	1900 mm	437,30
10028	2800 mm	588,70
10000	Löpmeter, max 2900 mm	287,80

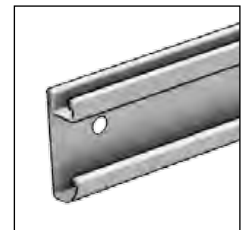

Flexibelt hängsystem
Bärlist för rullkrok

Hängskena

Art.nr	Mått	Pris
10110	1010 mm	267,30
10113	1237 mm	306,50
10115	1501 mm	351,40
10120	1951 mm	420,50
10122	2212 mm	463,50

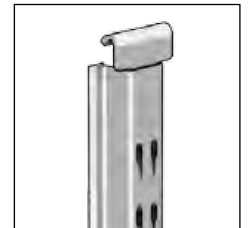

Flexibelt hängsystem
Hängskena

Hängskena light

Art.nr	Mått	Pris
13110	1010 mm	134,60
13113	1237 mm	145,80
13115	1501 mm	175,70
13120	1951 mm	216,80
13122	2212 mm	237,40

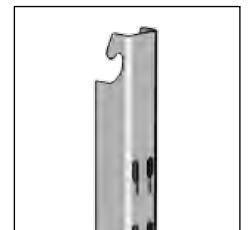

Flexibelt hängsystem
Hängskena: Light

15% rabatt ska dras av på angivna priser

Fristående hyllsystem. L-systemet monteras intill vägg medan T-systemet monteras för fri placering. Tillverkas efter avsett hylldjup. Levereras med ställfot, men kan även kombineras med våra hjul. Kompletteras med mellanstag eller panelstag.

L-stativ

Art.nr	Mått	Pris
15014	1390 mm	796,20
15016	1585 mm	857,90
15018	1781 mm	910,20
15020	1976 mm	968,20
15022	2171 mm	1 016,80
15024	2399 mm	1 076,60

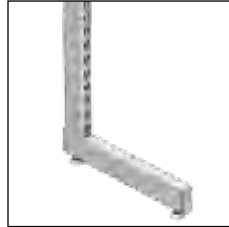

Fristående hyllsystem
L-stativ

T-stativ

Art.nr	Mått	Pris
19614	1390 mm	867,20
19616	1585 mm	928,90
19618	1781 mm	985,00
19620	1976 mm	1 041,10
19622	2171 mm	1 091,50
19624	2399 mm	1 145,70



Fristående hyllsystem
T-stativ

Tak- och golvsystem. Ett enkelt och starkt system med fri placering. Kompletteras med tak- och golvfäste.

Dubbelståndare

Art.nr	Mått	Pris
17000	Löpmeter, max 2900 mm	443,00



Tak- & golvsystem
Dubbelståndare

Steglöst väggssystem. För fast montage i vägg. Tillhörande inredning justeras fritt i höjdlid.

C-skena

Art.nr	Mått	Pris
11004 C	400 mm	130,90
11006 C	600 mm	153,30
11008 C	800 mm	177,60
11010 C	1000 mm	209,40
11012 C	1200 mm	226,20
11015 C	1500 mm	349,50
11018 C	1800 mm	407,50
11020 C	2000 mm	429,90
11000 C	Löpmeter, max 2900 mm	Offert

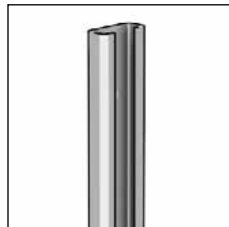

Steglöst väggssystem
C-skena

C-Box väggssystem. För fast montage i vägg. Avsedd för plastbackar för en praktisk och strukturerad förvaring. Finns enbart i vit eller aluminium strukturfärg.

C-Box system

Art.nr	Mått	Pris
12012C	1200 mm	188,80
12018C	1800 mm	278,50

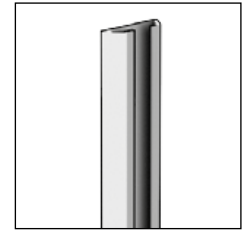

C-Box system
C-Box skena

15% rabatt ska dras av på angivna priser

Hyllgavel

Hyllgavel för trähylla.
Kombinerad konsol och bokstöd.

Hyllgavel/par		
Art.nr	Mått	Pris
30020	135x200 mm	173,90
30025	135x250 mm	142,10
30030	135x300 mm	149,60
30040	135x400 mm	228,10
30050	135x500 mm	248,60
32025	195x250 mm	147,70
32030	195x300 mm	166,40
32040	195x400 mm	250,50
32050	195x500 mm	272,90

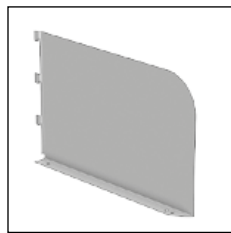

Hyllgavel
Rak hyllgavel

Rundad hyllgavel/par		
Art.nr	Mått	Pris
30125	135x250 mm	147,70
30130	135x300 mm	164,50
30140	135x400 mm	241,10
30150	135x500 mm	267,30
32125	195x250 mm	164,50
32130	195x300 mm	185,10
32140	195x400 mm	269,20
32150	195x500 mm	289,70

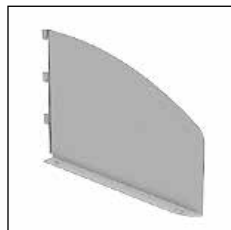

Hyllgavel
Rundad hyllgavel

Hyllgavel med flik/par		
Art.nr	Mått	Pris
30030F	135x300 mm	172,00
30040F	135x400 mm	250,50
32030F	195x300 mm	190,70
32040F	195x400 mm	274,80

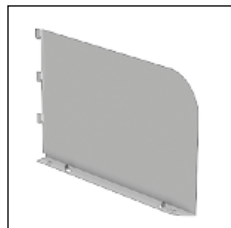

Hyllgavel
Rak hyllgavel med flik

Rundad hyllgavel med flik		
Art.nr	Mått	Pris
30130F	135x300 mm	186,90
30140F	135x400 mm	263,60
32130F	195x300 mm	207,50
32140F	195x400 mm	291,60

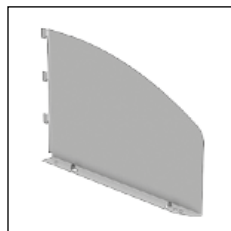

Hyllgavel
Rundad hyllgavel med flik

Mönstergavel/par		
Art.nr	Mått	Pris
32130M	Utan flik	200,40
32130MF	Med flik	231,80

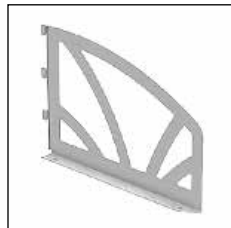

Hyllgavel
Mönstergavel m/u flik

Konsol

Konsol för plåthylla.
En kraftfull konsol för rak eller lutande plåthylla. Lutande konsol kombineras med låskrok.

Konsol		
Art.nr	Mått	Pris
40025	250 mm	101,00
40030	300 mm	108,40
40040	400 mm	115,90
40050	500 mm	125,30
40060	600 mm	179,50

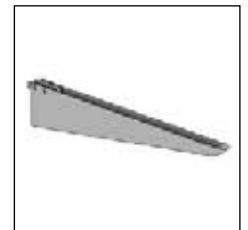

Konsol för plåthylla
Rak

Konsol lutande		
Art.nr	Mått	Pris
40530	300 mm	121,50
40501	Låskrok för 300 mm, 53 mm	101,00
40540	400 mm	140,20
40502	Låskrok för 400 mm, 73 mm	101,00



Konsol för plåthylla
Lutande 23°

Konsol för trähylla.
En kraftfull konsol för rak eller lutande trähylla. Vid extrem belastning väljs en förstärkt konsol. För ökad flexibilitet med mindre belastningskrav så finns den enkelpressade konsolen.

Konsol		
Art.nr	Mått	Pris
20012	120 mm	76,70
20017	170 mm	78,15
20021	210 mm	54,20
20027	270 mm	58,00
20037	370 mm	69,20
20047	470 mm	82,30



Konsol för plåthylla
Rak

15% rabatt ska dras av på angivna priser

Konsol förstärkt

Art.nr	Mått	Pris
20127	270 mm	131,00
20137	370 mm	144,00
20147	470 mm	159,00
20157	570 mm	209,00
20167	670 mm	299,00

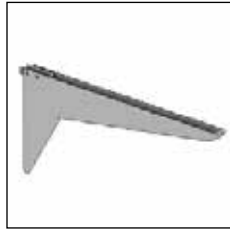

Konsol för trähylla
Förstärkt

Enkelpressad konsol/par

Art.nr	Mått	Pris
35017	170 mm	161,00
35021	210 mm	168,00
35027	270 mm	176,00
35037	370 mm	196,00
35127	Rundad 270 mm	189,00

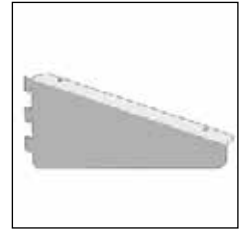

Konsol för trähylla
Enkelpressad

Konsol skarv

Art.nr	Mått	Pris
25021	210 mm	120,00
25027	270 mm	129,00
25037	370 mm	135,00
25047	470 mm	148,00



Konsol för trähylla
Skarv

Enkelpressad konsol lutande/par

Art.nr	Mått	Pris
35517	170 mm	155,00
35521	210 mm	164,00
35527	270 mm	172,00
35537	370 mm	191,00
35627	Rundad 270 mm	185,00

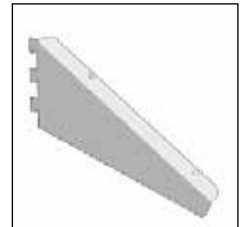

Konsol för trähylla
Enkelpressad, lutande

Konsol förstärkt skarv

Art.nr	Mått	Pris
25127	270 mm	196,00
25137	370 mm	211,00
25147	470 mm	226,00
25157	570 mm	278,00
25167	670 mm	366,00



Konsol för trähylla
Förstärkt, skarv

Enkelpressad justerbar konsol/par

Art.nr	Mått	Pris
35227	270 mm	264,00



Konsol för trähylla
Enkelpressad, justerbar

Konsol lutande

Art.nr	Mått	Pris
20521	210 mm	78,00
20527	270 mm	84,00
20537	370 mm	95,00
20547	470 mm	164,00



Konsol för trähylla
Lutande 23°

Konsol lutande skarv

Art.nr	Mått	Pris
25521	210 mm	144,00
25527	270 mm	150,00
25537	370 mm	161,00
25547	470 mm	226,00

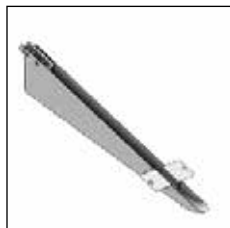

Konsol för trähylla
Lutande 23°, skarv

15% rabatt ska dras av på angivna priser

Konsol (fortsättning)

Specialkonsol.

Unika konsoler för specifika system eller ändamål.

Vinkelkonsol

Art.nr	Mått	Pris
74330	270 mm	303,00
74340	370 mm	323,00



Konsol för trähylla
Vinkelkonsol

Klädkammersystem

Art.nr	Mått	Pris
52027	270 mm	194,00
52157	Förstärkt, 570 mm	353,00



Special
Klädkammersystem

Konfektions- & garderobssystem

Art.nr	Mått	Pris
50133	Konfektionskonsol u. utdrag	602,00
51133	Konfektionskonsol m. utdrag	746,00

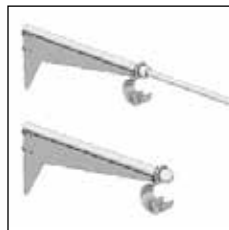

Special
Garderobssystem

C-Box konsol

Art.nr	Mått	Pris
Finns enbart i vit eller aluminium strukturfärg.		
27040C	400 mm	133,00
27050C	500 mm	148,00



Special
C-Box konsol

C-konsol

Art.nr	Mått	Pris
26017 C	170 mm	215,00
26021 C	210 mm	217,00
26027 C	270 mm	222,00
26037 C	370 mm	232,00
26047 C	470 mm	267,00
26057 C	570 mm	284,00

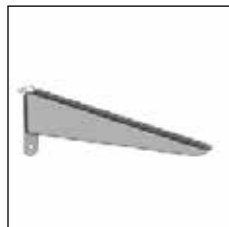

Special
C-konsol

Hyllor för konsol

Plåthylla. Tillverkad i 1,25 mm plåt.

Plåthylla

Art.nr	Mått	Pris
62508F	800x250 mm	456,00
62509F	900x250 mm	456,00
62510F	1000x250 mm	456,00
63008F	800x300 mm	497,00
63009F	900x300 mm	497,00
63010F	1000x300 mm	497,00
64008F	800x400 mm	551,00
64009F	900x400 mm	551,00
64010F	1000x400 mm	551,00
65008F	800x500 mm	643,00
65009F	900x500 mm	643,00
65010F	1000x500 mm	643,00
66008F	800x600 mm	643,00
66009F	900x600 mm	643,00
66010F	1000x600 mm	643,00



Plåthylla
Plåt

Fothylla

Art.nr	Mått	Pris
68308	800x300 mm	497,00
68309	900x300 mm	497,00
68310	1000x300 mm	497,00
68408	800x400 mm	551,00
68409	900x400 mm	551,00
68410	1000x400 mm	551,00
68508	800x500 mm	643,00
68509	900x500 mm	643,00
68510	1000x500 mm	643,00
68608	800x600 mm	643,00
68609	900x600 mm	643,00
68610	1000x600 mm	643,00



Plåthylla
Fothylla

Lutande plåthylla

Art.nr	Mått	Pris
63008T	800x300 mm	497,00
63009T	900x300 mm	497,00
63010T	1000x300 mm	497,00
64008T	800x400 mm	551,00
64009T	900x400 mm	551,00
64010T	1000x400 mm	551,00

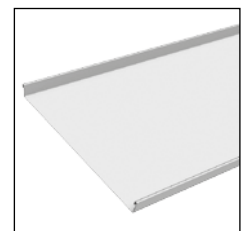

Plåthylla
Lutande plåt

Plåthylla Papper

Art.nr	Mått	Pris
123001	800x300 mm	544,00
123002	900x300 mm	598,00
123003	1000x300 mm	637,00



Komplett plåthylla
Model: Papper

15% rabatt ska dras av på angivna priser

Trähylla.

Fanéer har en kärna i 19 mm lamellträ och melamin i 18 mm spånskiva. Lägsta pris på avvikande mått beräknas på 0,25 m².

Hylla björkfanér

Art.nr	Mått	Pris
71208	800x250 mm	527,00
71209	900x250 mm	609,00
71306	600x300 mm	477,00
71308	800x300 mm	634,00
71309	900x300 mm	714,00
71310	1000x300 mm	794,00
71316	1600x300 mm	1 269,00
71408	800x400 mm	847,00
71409	900x400 mm	957,00
71410	1000x400 mm	1 060,00
71416	1600x400 mm	1 691,00
71000	Avvikande/m ²	2 646,00

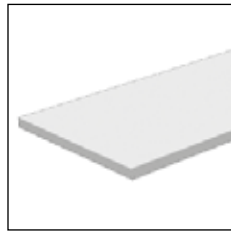

Trähylla
Olika typer



Fanérad: Björk*

Hylla björkfanér borrarad för flik

Art.nr	Mått	Pris
71308B	800x300 mm	678,00
71309B	900x300 mm	757,00
71310B	1000x300 mm	835,00
71408B	800x400 mm	890,00
71409B	900x400 mm	994,00
71410B	1000x400 mm	1 101,00

Hylla bokfanér

Art.nr	Mått	Pris
72208	800x250 mm	527,00
72209	900x250 mm	609,00
72308	800x300 mm	634,00
72309	900x300 mm	714,00
72310	1000x300 mm	794,00
72316	1600x300 mm	1 269,00
72408	800x400 mm	847,00
72409	900x400 mm	951,00
72410	1000x400 mm	1 060,00
72416	1600x400 mm	1 691,00
72000	Avvikande/m ²	2 646,00



Fanérad: Bok*

Hylla bokfanér borrarad för flik

Art.nr	Mått	Pris
72308B	800x300 mm	678,00
72309B	900x300 mm	757,00
72310B	1000x300 mm	835,00
72408B	800x400 mm	890,00
72409B	900x400 mm	994,00
72410B	1000x400 mm	1 101,00

Hylla ekfanér

Art.nr	Mått	Pris
74000	Avvikande/m ²	2 646,00



Fanérad: Ek

Hylla furulimfog

Art.nr	Mått	Pris
78003	Avvikande/m ²	2 385,00

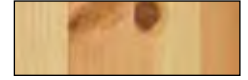

Furulimfog

Hylla björkmelamin

Art.nr	Mått	Pris
91306	600x300 mm	256,00
91308	800x300 mm	280,00
91309	900x300 mm	318,00
91316	1600x300 mm	514,00
91408	800x400 mm	368,00
91409	900x400 mm	396,00
91416	1600x400 mm	658,00
91000	Avvikande/m ²	1 942,00



Melamin: Björk*

Hylla björkmelamin borrarad för flik

Art.nr	Mått	Pris
91306B	600x300 mm	299,00
91308B	800x300 mm	331,00
91309B	900x300 mm	363,00
91408B	800x400 mm	409,00
91409B	900x400 mm	435,00

Hylla bokmelamin

Art.nr	Mått	Pris
92306	600x300 mm	256,00
92308	800x300 mm	280,00
92309	900x300 mm	318,00
92316	1600x300 mm	514,00
92408	800x400 mm	368,00
92409	900x400 mm	396,00
92416	1600x400 mm	658,00
92000	Avvikande/m ²	1 942,00



Melamin: Bok*

Hylla bokmelamin borrarad för flik

Art.nr	Mått	Pris
92306B	600x300 mm	299,00
92308B	800x300 mm	321,00
92309B	900x300 mm	363,00
92408B	800x400 mm	409,00
92409B	900x400 mm	435,00

Hylla ekmelamin

Art.nr	Mått	Pris
94000	Avvikande/m ²	1 942,00



Melamin: Ek

* Lagervara

15% rabatt ska dras av på angivna priser

Hyllor för konsol (fortsättning)

Hylla vitmelamin

Art.nr	Mått	Pris
90306	600x300 mm	204,00
90308	800x300 mm	249,00
90309	900x300 mm	264,00
90316	1600x300 mm	452,00
90408	800x400 mm	299,00
90409	900x400 mm	335,00
90416	1600x400 mm	613,00
90000	Avvikande/m ²	1 826,00



Melamin: Vit*

Hylla vitmelamin borrarad för flik

Art.nr	Mått	Pris
90308B	800x300 mm	293,00
90309B	900x300 mm	305,00
90408B	800x400 mm	338,00
90409B	900x400 mm	379,00

Hylla svart och ljusgrå melamin

Art.nr	Mått	Pris
93000	Svart, avvikande/m ²	2 465,00
93100	Ljusgrå, avvikande/m ²	2 465,00



Melamin: Svart



Melamin: Ljusgrå

Hylla used wood

Art.nr	Mått	Pris
95308	800x300 mm	568,00



Used wood*

Hylla högtryckslaminat

Art.nr	Mått	Pris
77000	Lamellträ, avvikande/m ²	4 325,00
78004	Spånskiva, avvikande/m ²	2 775,00



Vit med kantlist i trä



Vit med vit kantlist

Formica colors + K7024 Björk, K7016 bok. Kantlist överlaminerad massiv bok eller björk. Eller vit ABS-kantlist. Kärna 19 mm.

Hyllor, kompletta

Komplett plåthylla.

Plåthylla inkl. hyllgavlar.

Plåthylla med rak hyllgavel

Art.nr	Mått	Pris
B650818	800x250 mm	639,00
B650918	900x250 mm	639,00
B651018	1000x250 mm	639,00
B630818	800x300 mm	690,00
B630918	900x300 mm	690,00
B631018	1000x300 mm	690,00
B640818	800x400 mm	792,00
B640918	900x400 mm	792,00
B641018	1000x400 mm	923,00
B655818	800x500 mm	923,00
B655918	900x500 mm	923,00
B655108	1000x500 mm	923,00

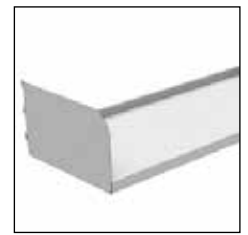

Komplett plåthylla
Med rak hyllgavel

Plåthylla med rundad hyllgavel

Art.nr	Mått	Pris
B650818R	800x250 mm	660,00
B650918R	900x250 mm	660,00
B651018R	1000x250 mm	660,00
B630818R	800x300 mm	710,00
B630918R	900x300 mm	710,00
B631018R	1000x300 mm	710,00
B640818R	800x400 mm	811,00
B640918R	900x400 mm	811,00
B641018R	1000x400 mm	944,00
B655818R	800x500 mm	944,00
B655918R	900x500 mm	944,00
B655108R	1000x500 mm	944,00

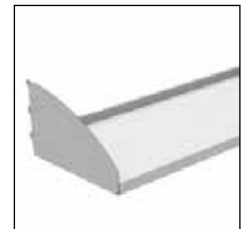

Komplett plåthylla
Med rundad hyllgavel

Tophylla med konsol

Art.nr	Mått	Pris
T5508	800x250 mm	763,00
T5509	900x250 mm	763,00
T5308	800x300 mm	806,00
T5309	900x300 mm	806,00
T5310	1000x300 mm	806,00
T5408	800x400 mm	888,00
T5409	900x400 mm	888,00
T5410	1000x400 mm	888,00

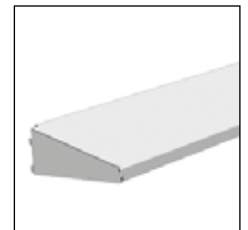

Komplett plåthylla
Tophylla

Tidskriftshylla 60° med konsol

Art.nr	Mått	Pris
61008	800x300 mm	746,00
61009	900x300 mm	746,00
61010	1000x300 mm	746,00



Komplett plåthylla
Tidskriftshylla 60°

15% rabatt ska dras av på angivna priser

Pocket- /CD-hylla med gavel

Art.nr	Mått	Pris
B7815	800x150 mm	877,00
B7915	900x150 mm	877,00

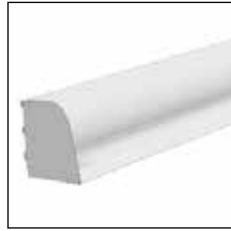

Komplett plåthylla
Pocket- /CD-hylla

Pockethylla med gavel

Art.nr	Mått	Pris
B7820	800x200 mm	901,00
B7920	900x200 mm	901,00

Trähylla med rak hyllgavel 195 mm

Art.nr	Mått	Pris
7130819	Björkfanér, 800x300 mm	1017,00
7130919	Björkfanér, 900x300 mm	1103,00
7131019	Björkfanér, 1000x300 mm	1193,00
7140819	Björkfanér, 800x400 mm	1312,00
7140919	Björkfanér, 900x400 mm	1426,00
7141019	Björkfanér, 1000x400 mm	1542,00
7230819	Bokfanér, 800x300 mm	1016,00
7230919	Bokfanér, 900x300 mm	1103,00
7231019	Bokfanér, 1000x300 mm	1193,00
7240819	Bokfanér, 800x400 mm	1312,00
7240919	Bokfanér, 900x400 mm	1426,00
7241019	Bokfanér, 1000x400 mm	1542,00

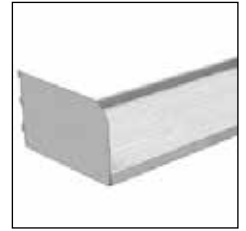

Komplett trähylla
Med rak hyllgavel 195

Plåthylla med integrerad konsol.

Tillverkas i 1,5 mm plåt.

Plåthylla Ving

Art.nr	Mått	Pris
67208	800x250 mm	546,00
67209	900x250 mm	591,00
67210	1000x250 mm	597,00
67308	800x300 mm	600,00
67309	900x300 mm	649,00
67310	1000x300 mm	653,00
67408	800x400 mm	673,00
67409	900x400 mm	683,00
67410	1000x400 mm	722,00

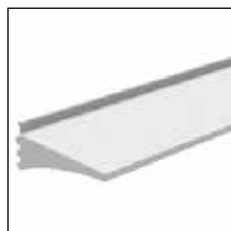

Komplett plåthylla
Model: Ving

Trähylla med rundad hyllgavel 135 mm

Art.nr	Mått	Pris
7130813R	Björkfanér, 800x300	1013,00
7130913R	Björkfanér, 900x300	1101,00
7131013R	Björkfanér, 1000x300	1192,00
7140813R	Björkfanér, 800x400	1303,00
7140913R	Björkfanér, 900x400	1417,00
7141013R	Björkfanér, 1000x400	1532,00
7230813R	Bokfanér, 800x300	1013,00
7230913R	Bokfanér, 900x300	1101,00
7231013R	Bokfanér, 1000x300	1192,00
7240813R	Bokfanér, 800x400	1303,00
7240913R	Bokfanér, 900x400	1417,00
7241013R	Bokfanér, 1000x400	1532,00

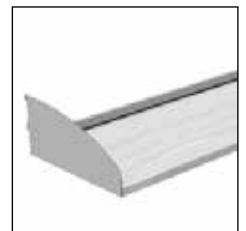

Komplett trähylla
Med rundad gavel 135

Plåthylla Modern

Art.nr	Mått	Pris
123201	800x300 mm	621,00
123202	900x300 mm	664,00
123203	1000x300 mm	664,00



Komplett plåthylla
Model: Ving

Alla mått i mm.

Trähylla med rundad hyllgavel 195 mm

Art.nr	Mått	Pris
7130819R	Björkfanér, 800x300	1033,00
7130919R	Björkfanér, 900x300	1122,00
7131019R	Björkfanér, 1000x300	1211,00
7140819R	Björkfanér, 800x400	1328,00
7140919R	Björkfanér, 900x400	1442,00
7141019R	Björkfanér, 1000x400	1558,00
7230819R	Bokfanér, 800x300	1033,00
7230919R	Bokfanér, 900x300	1122,00
7231019R	Bokfanér, 1000x300	1211,00
7240819R	Bokfanér, 800x400	1328,00
7240919R	Bokfanér, 900x400	1442,00
7241019R	Bokfanér, 1000x400	1558,00

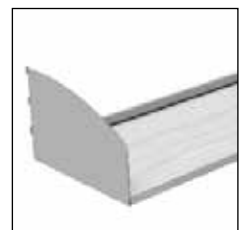

Komplett trähylla
Med rundad hyllgavel 195

Alla mått i mm.

Komplett trähylla.

Förbörat hyllplan inkl. hyllgavlar med flik och bakkantslist.

Trähylla med rak hyllgavel 135 mm

Art.nr	Mått	Pris
7130813	Björkfanér, 800x300 mm	998,00
7130913	Björkfanér, 900x300 mm	1086,00
7131013	Björkfanér, 1000x300 mm	1176,00
7140813	Björkfanér, 800x400 mm	1290,00
7140913	Björkfanér, 900x400 mm	1297,00
7141013	Björkfanér, 1000x400 mm	1520,00
7230813	Bokfanér, 800x300 mm	998,00
7230913	Bokfanér, 900x300 mm	1086,00
7231013	Bokfanér, 1000x300 mm	1176,00
7240813	Bokfanér, 800x400 mm	1290,00
7240913	Bokfanér, 900x400 mm	1298,00
7241013	Bokfanér, 1000x400 mm	1520,00

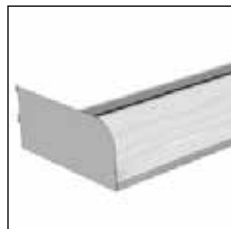

Komplett trähylla
Med rak hyllgavel 135

15% rabatt ska dras av på angivna priser

Hyllor, kompletta (fortsättning)

Trähylla med rak hyllgavel 135 mm

Art.nr	Mått	Pris
9130813	Björkmelamin, 800x300	643,00
9130913	Björkmelamin, 900x300	690,00
9140813	Björkmelamin, 800x400	809,00
9140913	Björkmelamin, 900x400	846,00
9230813	Bokmelamin, 800x300	643,00
9230913	Bokmelamin, 900x300	690,00
9240813	Bokmelamin, 800x400	809,00
9240913	Bokmelamin, 900x400	846,00

Alla mått i mm.

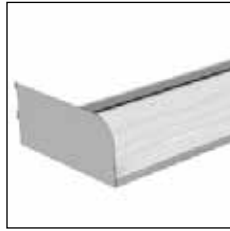

Komplett trähylla
Med rak hyllgavel 135

Lutande trähylla med konsol 23°

Art.nr	Mått	Pris
7130823	Björkfanér, 800x300	944,00
7130923	Björkfanér, 900x300	1023,00
7230823	Bokfanér, 800x300	944,00
7230923	Bokfanér, 900x300	1023,00
9130823	Björkmelamin, 800x300	589,00
9130923	Björkmelamin, 900x300	626,00
9230823	Bokmelamin, 800x300	589,00
9230923	Bokmelamin, 900x300	626,00

Alla mått i mm.



Komplett trähylla
Lutande 23°

Trähylla med rak hyllgavel 195 mm

Art.nr	Mått	Pris
9130819	Björkmelamin, 800x300	662,00
9130919	Björkmelamin, 900x300	708,00
9140819	Björkmelamin, 800x400	831,00
9140919	Björkmelamin, 900x400	869,00
9230819	Bokmelamin, 800x300	662,00
9230919	Bokmelamin, 900x300	708,00
9240819	Bokmelamin, 800x400	831,00
9240919	Bokmelamin, 900x400	869,00

Alla mått i mm.

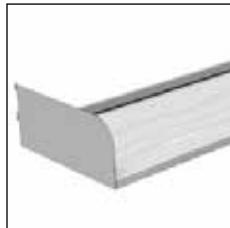

Komplett trähylla
Med rak hyllgavel 195

Lutande trähylla med konsol 60°

Art.nr	Mått	Pris
7130860	Björkfanér, 800x300	1076,00
7130960	Björkfanér, 900x300	1155,00
7230860	Bokfanér, 800x300	1076,00
7230960	Bokfanér, 900x300	1155,00
9130860	Björkmelamin, 800x300	724,00
9130960	Björkmelamin, 900x300	761,00
9230860	Bokmelamin, 800x300	724,00
9230960	Bokmelamin, 900x300	761,00

Alla mått i mm.



Komplett trähylla
Lutande 60°

Trähylla med rundad hyllgavel 135 mm

Art.nr	Mått	Pris
9130813R	Björkmelamin, 800x300	658,00
9130913R	Björkmelamin, 900x300	705,00
9140813R	Björkmelamin, 800x400	822,00
9140913R	Björkmelamin, 900x400	860,00
9230813R	Bokmelamin, 800x300	658,00
9230913R	Bokmelamin, 900x300	705,00
9240813R	Bokmelamin, 800x400	822,00
9240913R	Bokmelamin, 900x400	860,00

Alla mått i mm.

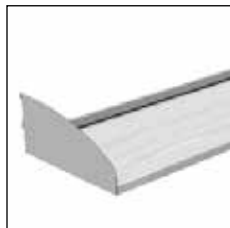

Komplett trähylla
Med rundad gavel 135

Trähylla Wood 126 mm

Art.nr	Mått	Pris
124001	Björkfanér, 800x320	1557,00
124002	Ekfanér, 800x320	1557,00
125001	Björkmelamin, 800x320	1198,00
125002	Ekmelamin, 800x320	1198,00

Alla mått i mm.



Komplett trähylla
Model: Wood låg

Trähylla med rundad hyllgavel 195 mm

Art.nr	Mått	Pris
9130819R	Björkmelamin, 800x300	679,00
9130919R	Björkmelamin, 900x300	725,00
9140819R	Björkmelamin, 800x400	851,00
9140919R	Björkmelamin, 900x400	887,00
9230819R	Bokmelamin, 800x300	679,00
9230919R	Bokmelamin, 900x300	725,00
9240819R	Bokmelamin, 800x400	851,00
9240919R	Bokmelamin, 900x400	887,00

Alla mått i mm.

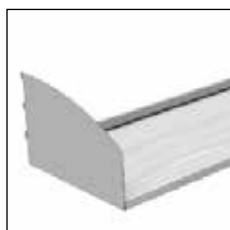

Komplett trähylla
Med rundad gavel 195

Trähylla Wood 256 mm

Art.nr	Mått	Pris
124010	Björkfanér, 800x320	2045,00
124011	Ekfanér, 800x320	2045,00
125010	Björkmelamin, 800x320	1589,00
125011	Ekmelamin, 800x320	1589,00

Alla mått i mm.



Komplett trähylla
Model: Wood hög

Trähylla med mönstergavel 195 mm

Art.nr	Mått	Pris
7130819M	Björkfanér, 800x300	1058,00
7130919M	Björkfanér, 900x300	1146,00
7131019M	Björkfanér, 1000x300	1236,00
7230819M	Bokfanér, 800x300	1058,00
7230919M	Bokfanér, 900x300	1146,00
7231019M	Bokfanér, 1000x300	1236,00

Alla mått i mm.



Komplett trähylla
Med mönstergavel

Skåp Wood

Art.nr	Mått	Pris
124020	Björkfanér, 800x320	2637,00
124021	Ekfanér, 800x320	2637,00
125020	Björkmelamin, 800x320	1920,00
125021	Ekmelamin, 800x320	1920,00

B = 800 mm H = 385 mm D = 320 mm.



Skåp
Model: Wood m/ü dörrar

15% rabatt ska dras av på angivna priser

Hyllor, kompletta (fortsättning)

Övriga kompletta hyllor.

Unika hyllor för specifika ändamål.

Glashylla med hållare

Art.nr	Mått	Pris
43306	8 mm, 600x300 mm	789,00
43308	5 mm, 810x300 mm	896,00

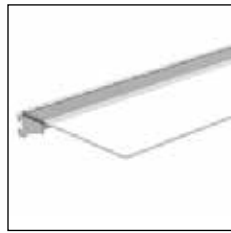

Komplett
Glashylla

Kompaktlaminathylla med hållare

Art.nr	Mått	Pris
43301	600x300 mm	1256,00

12 mm, vit med svart kärna.

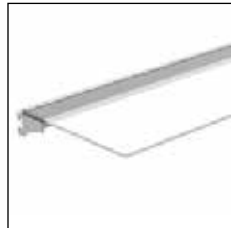

Komplett
Kompaktlaminathylla

Trådkorg med beslag

Art.nr	Mått	Pris
80200	600x300 mm	656,00
80205	900x300 mm	765,00
80209	900x400 mm	784,00

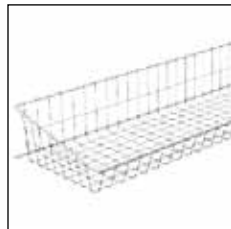

Komplett
Trådkorg

Trådhylla på konsoler

Art.nr	Mått	Pris
80211	600x300 mm	666,00
80212	900x300 mm	692,00
80213	900x400 mm	740,00

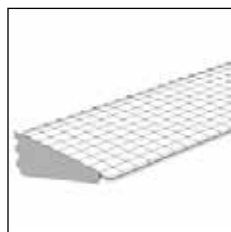

Komplett
Trådhylla

Utdragshylla med fästprofiler

Art.nr	Mått	Pris
81008	Bokfanér, 800x300	3559,00
81009	Bokfanér, 900x300	3559,00
81018	Björkfanér, 800x300	3559,00
81019	Björkfanér, 900x300	3559,00
82008	Bokmelamin, 800x300	3559,00
82009	Bokmelamin, 900x300	3559,00
82018	Björkmelamin, 800x300	3559,00
82019	Björkmelamin, 900x300	3559,00
82028	Vit melamin, 800x300	3559,00
82029	Vit melamin, 900x300	3559,00

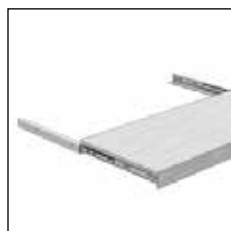

Komplett
Utdragshylla

Alla mått i mm.

Komplett plexiglashylla

Art.nr	Mått	Pris
80008	800x300 mm	1387,00
80009	900x300 mm	1387,00



Komplett
Plexiglashylla, lutande

Hylla för pilatesboll på konsol

Art.nr	Mått	Pris
99911	1-bollsbygel, 600x500	744,00
99912	2-bollsbygel, 1200x500	890,00
99913	3-bollsbygel, 1800x500	1154,00

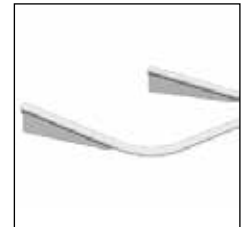

Komplett
För pilatesbollar

Spjutsystem

Art.nr	Mått	Pris
960700	Spjurstång, max 1000	360,00
60900	Spjut, 200 mm	124,00

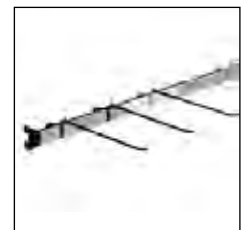

Komplett
Spjutsystem

Tappkonsol

Art.nr	Mått	Pris
46027	270 mm	163,00
46037	370 mm	178,00
46047	470 mm	193,00
46137	Förstärkt, 370 mm	253,00
46147	Förstärkt, 470 mm	269,00
46157	Förstärkt, 570 mm	324,00



Komplett
Tappkonsol

Plastboxar med lock transparent

Art.nr	Mått	Pris
3589070	400x300x120 mm	122,00
3508390	400x300x190 mm	135,00
3493070	400x300x320 mm	221,00
3494070	500x390x180 mm	232,00
3510070	500x390x260 mm	245,00
3542070	500x390x410 mm	361,00



Komplett
C-box

15% rabatt ska dras av på angivna priser

Rostfritt hyllsystem

Permanent väggsystem.

För montage i vägg.

Väggskena rostfri

Art.nr	Mått	Pris
11004 RF	390 mm	170,00
11006 RF	586 mm	202,00
11008 RF	781 mm	230,00
11010 RF	1009 mm	266,00
11012 RF	1204 mm	297,00
11014 RF	1400 mm	325,00
11016 RF	1595 mm	357,00
11018 RF	1790 mm	385,00
11020 RF	1986 mm	417,00



Permanent väggsystem
Väggskena

Flexibelt hängsystem.

Bärlist monteras i vägg. Det medföljer rostfri täcklist. Hängskenan hakas på bärlisten och är flyttbar i sidled för ett flexibelt montage.

Bärlist för rullkrok rostfri

Art.nr	Mått	Pris
10012 RF	1220 mm	684,00
10016 RF	1670 mm	882,00
10019 RF	1900 mm	983,00
10028 RF	2800 mm	1375,00

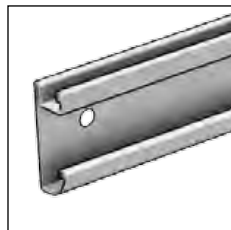

Flexibelt hängsystem
Bärlist för rullkrok

Hängskena rostfri

Art.nr	Mått	Pris
10110 RF	1010 mm	673,00
10113 RF	1237 mm	776,00
10115 RF	1501 mm	896,00
10120 RF	1951 mm	1095,00
10122 RF	2212 mm	1211,00

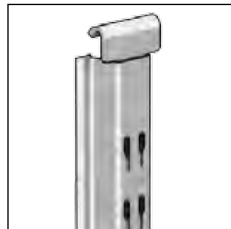

Flexibelt hängsystem
Hängskena

Fristående hyllsystem.

L-systemet monteras intill vägg medan T-systemet monteras för fri placering. Tillverkas efter avsett hylldjup. Levereras med ställfot, men kan även kombineras med våra hjul. Kompletteras med mellanstag.

L-stativ rostfri

Art.nr	Mått	Pris
15014 RF	1390 mm	1419,00
15016 RF	1585 mm	1501,00
15018 RF	1781 mm	1576,00
15020 RF	1976 mm	1662,00
15022 RF	2171 mm	1738,00
15024 RF	2399 mm	1826,00

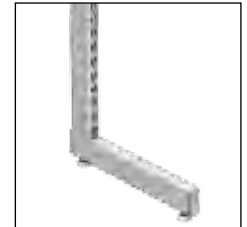

Fristående hyllsystem
L-stativ

T-stativ rostfri

Art.nr	Mått	Pris
19614 RF	1390 mm	1690,00
19616 RF	1585 mm	1772,00
19618 RF	1781 mm	1845,00
19620 RF	1976 mm	1933,00
19622 RF	2171 mm	2008,00
19624 RF	2399 mm	2095,00



Fristående hyllsystem
T-stativ

Tak & Golvsystem.

Ett enkelt och starkt system med fri placering. Kompletteras med tak- och golvfäste.

Dubbelståndare rostfri

Art.nr	Mått	Pris
17000 RF	Löpm. max 2900 mm	557,00

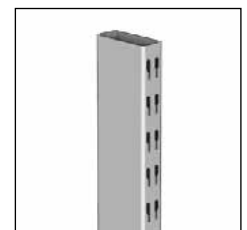

Tak- & Golvsystem
Dubbelståndare

Steglöst väggsystem.

För fast montage i vägg. Tillhörande inredning justeras fritt i höjdlid.

C-skena rostfri

Art.nr	Mått	Pris
11004 RFC	400 mm	161,00
11006 RFC	600 mm	197,00
11008 RFC	800 mm	241,00
11010 RFC	1000 mm	284,00
11015 RFC	1500 mm	374,00
11018 RFC	1800 mm	424,00
11020 RFC	2000 mm	466,00
11000 RFC	Löpm. max 2000 mm	372,00

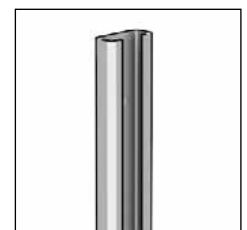

Steglöst väggsystem
C-skena

15% rabatt ska dras av på angivna priser

Konsol

Konsol för trähylla.

En kraftfull konsol för rak trähylla. För ökad flexibilitet med mindre belastningskrav så finns den enkelpressade konsolen.

Konsol rostfri

Art.nr	Mått	Pris
24012 RF	120 mm	224,00
24017 RF	170 mm	228,00
24021 RF	210 mm	236,00
24027 RF	270 mm	245,00
24037 RF	370 mm	271,00
24047 RF	470 mm	290,00
24057 RF	570 mm	325,00

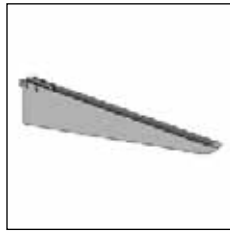

Konsol för trähylla
Rak

Enkelpressad konsol/par rostfri

Art.nr	Mått	Pris
35017 RF	170 mm	249,00
35021 RF	210 mm	277,00
35027 RF	270 mm	296,00
35037 RF	370 mm	352,00
35127 RF	Rundad 270 mm	329,00

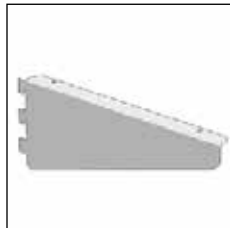

Konsol för trähylla
Enkelpressad

Konsol för plåthylla.

En kraftfull konsol för rak plåthylla.

40000 RF Konsol rostfri

Art.nr	Mått	Pris
40025 RF	250 mm	245,00
40030 RF	300 mm	249,00
40040 RF	400 mm	277,00
40050 RF	500 mm	305,00
40060 RF	600 mm	329,00

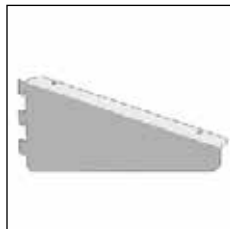

Konsol för plåthylla
Rak

24000 RFT Konsol rostfri med tejpbeslag

Art.nr	Mått	Pris
24017 RFT	170 mm	313,00
24021 RFT	210 mm	322,00
24027 RFT	270 mm	329,00
24037 RFT	370 mm	355,00
24047 RFT	470 mm	376,00
24057 RFT	570 mm	409,00

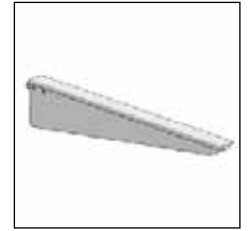

Konsol för plåthylla
Rak m. tejpbeslag

C-konsol rostfri med tejpbeslag

Art.nr	Mått	Pris
26017 RFC	170 mm	419,00
26021 RFC	210 mm	428,00
26027 RFC	270 mm	437,00
26037 RFC	370 mm	467,00
26047 RFC	470 mm	537,00
26057 RFC	570 mm	608,00

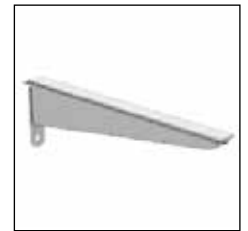

Konsol för Steglöst
C-konsol m. tejpbeslag

Hyllgavel för trähylla rostfri.

Hyllgavel, par för trähylla rostfri

Art.nr	Mått	Pris
30030 RF	135x300 mm	526,00
30040 RF	135x400 mm	621,00

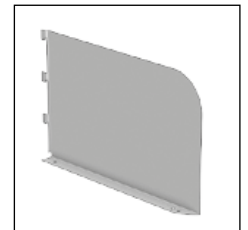

Hyllgavel
Rak Hyllgavel

15% rabatt ska dras av på angivna priser

Hylla för konsol

Plåthylla.

Tillverkad i 1,25 mm plåt. Monteras med fjäderlist eller tejpbeslag på konsol.

Plåthylla rostfri

Art.nr	Mått	Pris
62508 RF	800x250 mm	852,00
62509 RF	900x250 mm	852,00
62510 RF	1000x250 mm	852,00
63008 RF	800x300 mm	942,00
63009 RF	900x300 mm	942,00
63010 RF	1000x300 mm	942,00
64008 RF	800x400 mm	1077,00
64009 RF	900x400 mm	1077,00
64010 RF	1000x400 mm	1077,00
65008 RF	800x500 mm	1297,00
65009 RF	900x500 mm	1297,00
65010 RF	1000x500 mm	1297,00
66008 RF	800x600 mm	1297,00
66009 RF	900x600 mm	1297,00
66010 RF	1000x600 mm	1297,00



Plåthylla
Plåt

Trähylla.

För trähyllor som kan användas till rostfria konsoler, se sida 139.

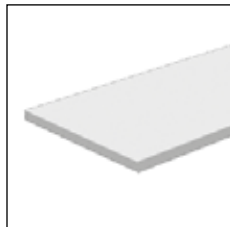

Trähylla
Olika typer

Hyllor, Komplet

Komplett plåthylla.

Plåthylla inkl. hyllgavlar.

Plåthylla med rak hyllgavel rostfri

Art.nr	Mått	Pris
B625818 RF	800x250 mm	1077,00
B625918 RF	900x250 mm	1077,00
B630818 RF	800x300 mm	1198,00
B630918 RF	900x300 mm	1198,00
B640818 RF	800x400 mm	1456,00
B640918 RF	900x400 mm	1456,00
B650818 RF	800x500 mm	1800,00
B650918 RF	900x500 mm	1800,00

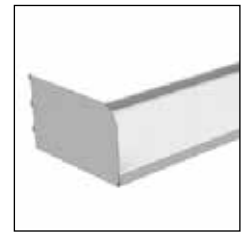

Komplett plåthylla
Med rak hyllgavel

Plåthylla med rundad hyllgavel rostfri

Art.nr	Mått	Pris
B625818R RF	800x250 mm	1114,00
B625918R RF	900x250 mm	1114,00
B630818R RF	800x300 mm	1239,00
B630918R RF	900x300 mm	1239,00
B640818R RF	800x400 mm	1496,00
B640918R RF	900x400 mm	1496,00
B650818R RF	800x500 mm	1841,00
B650918R RF	900x500 mm	1841,00

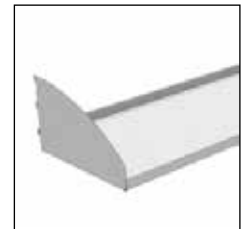

Komplett plåthylla
Med rundad hyllgavel

Plåthylla Ving rostfri

Art.nr	Mått	Pris
67208 RF	800x250 mm	712,00
67209 RF	900x250 mm	783,00
67210 RF	1000x250 mm	783,00
67308 RF	800x300 mm	800,00
67309 RF	900x300 mm	869,00
67310 RF	1000x300 mm	869,00
67408 RF	800x400 mm	901,00
67409 RF	900x400 mm	987,00
67410 RF	1000x400 mm	987,00

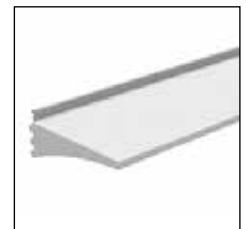

Komplett plåthylla
Model: Ving

15% rabatt ska dras av på angivna priser

Komplett övriga.

Torkhylla rostfri

Art.nr	Mått	Pris
TH 5508 RF	800x500 mm	2787,00
TH 5509 RF	900x500 mm	2985,00
TH 5510 RF	1000x500 mm	3258,00

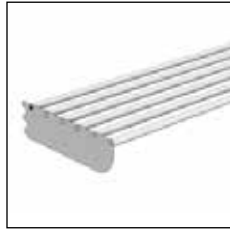

Komplett
Torkhylla

Brödhylla rostfri

Art.nr	Mått	Pris
BH 5508 RF	800x500 mm	2787,00
BH 5509 RF	900x500 mm	2985,00
BH 5510 RF	1000x500 mm	3258,00

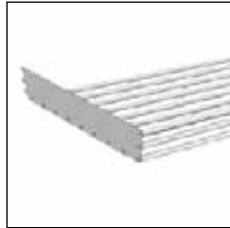

Komplett
Brödhylla, lutande

Vinhylla för lagerfack rostfri

Art.nr	Mått	Pris
VH 5308 RF	800x320 mm	1914,00
VH 5309 RF	900x320 mm	2101,00
VH 5310 RF	1000x320 mm	2305,00
VH 5408 RF	800x420 mm	2043,00
VH 5409 RF	900x420 mm	2282,00
VH 5410 RF	1000x420 mm	2516,00

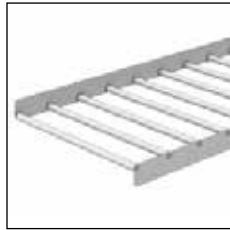

Komplett
Vinhylla

Trådkorg rostfri

Art.nr	Mått	Pris
86306 RF	600x300 mm	2196,00
86308 RF	800x300 mm	2262,00
86309 RF	900x300 mm	2147,00
86406 RF	600x400 mm	2413,00
86408 RF	800x400 mm	2262,00
86409 RF	900x400 mm	2413,00

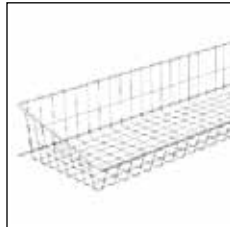

Komplett
Vinhylla

Trådhylla rostfri

Art.nr	Mått	Pris
88306 RF	600x300 mm	2196,00
88308 RF	800x300 mm	2262,00
88309 RF	900x300 mm	2147,00
88406 RF	600x400 mm	2413,00
88408 RF	800x400 mm	2262,00
88409 RF	900x400 mm	2413,00

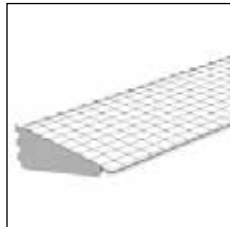

Komplett
Trådhylla

15% rabatt ska dras av på angivna priser

Välkommen till Skandinavians ledande inredningsföretag

Vi tillhandahåller behovsanpassad inredning utifrån kundens förutsättningar beträffande design, profil, funktion, ergonomi och ekonomi. Vi arbetar med kontor, hotell och restaurang, skola och utbildning samt vård och omsorg.

Input sedan 1987

Att gestalta en miljö som människor kan trivas och jobba effektivt i är ett hantverk som handlar om lika delar planering och finurlighet. Sedan 1987 har vi utvecklats till en komplett leverantör av inredning; allt från projektledning, upphandling till leverans, montering och efterservice. Läs mer om oss på www.inputinterior.se.

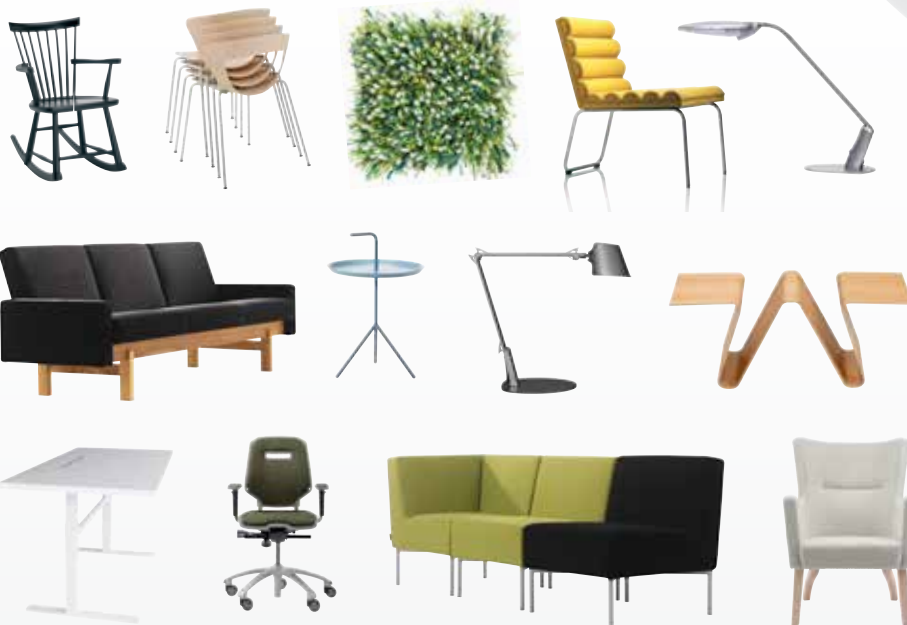

En kund · ett datum · en leverans