

Statligt Ramavtal Möbler och
inredning

Förvaring i plåt

Avtalsnr 23.3-8004.18:019

Produktlista Nr 3



PRISLISTA 2022

2022 FMV 22-05

www.tepege.se

Index

1. Standard klädsåp

- [1.1 Standard helsåp](#)
- [1.2 Extra breda klädsåp](#)
- [1.3. Standard parsåp](#)
- [1.4 Standard delade såp](#)
- [1.5 Standard z-såp](#)

2. Elit Studio klädsåp

- [2.1 Elit Studio helsåp](#)
- [2.2 Elit Studio halvåp och z-såp](#)
- [2.3 Elit Studio flerdelade såp](#)

3. Elit Solid klädsåp

- [3.1 Elit Solid](#)

4. Elevsåp

- [4.1 Elit Elev helsåp](#)
- [4.2 Elit Elev halvhöga såp](#)
- [4.3 Elit Elev delade såp](#)
- [4.4 Elev Stålis hel- och halvåp](#)
- [4.5 Elev Stålis z-Såp](#)
- [4.6 Elev Stålis flerdelade såp](#)

5. Värdefack

- [5.1 Gävle värdefack](#)
- [5.2 Gävle Studio värdefack](#)
- [5.3 Värdefack Singel](#)

6. Övriga såp

- [6.1 Postfackssåp](#)
- [6.2 Laddsåp](#)
- [6.3 Padelståp](#)
- [6.4 Bodståp](#)
- [6.5 Förvaringsståp](#)

7. Kapprumsinredningar

- [7.1 Kapprumsinredning](#)
- [7.2 Kombinationer kapprumsinredning](#)
- [7.3 Kapp- & skohyllor moduler sid 1](#)
- [7.4 Kapp- & skohyllor moduler sid 2](#)

[7.5 Skohyllor](#)

[7.6 Skohyllor kombinationer](#)

[7.7 Skohyllor moduler](#)

[7.8 Paus kapprumsinredning](#)

8. Bänkar och kroklistor

[8.1 Standard sittbänkar](#)

[8.2 Standard kroklistor](#)

[8.3 Studio](#)

[8.4 Poppy](#)

[8.5 Puff](#)

9. Skärmväggssystem

[9.1 Atlantic skärmväggssystem](#)

[9.2 Atlantic Single duschskärmar](#)

[9.3 Nevada skärmväggssystem](#)

10. Öppna klädfack

[10.1 Allmänt Öppna klädfack](#)

[10.2 Öppna klädfack](#)

11. Lås, tillbehör och kulörer

[11.1 Låssystem](#)

[11.2 Reservdelar](#)

[11.3 Tillbehör klädsåp](#)

[11.4 Kulörer klädsåp plåt](#)

[11.5 Kulörer kapprumsinredningar](#)

12. Typfall

[12.1 Typfall E1 Klädsåp i plåt
400 mm](#)

[12.2 Typfall E2 Klädsåp
laminatlucka](#)

[12.3 Typfall E3 Klädsåp i plåt
av Z-typ](#)

[12.4 Typfall E4 Polissåp](#)

[12.5 Typfall E5 Småfackståp](#)

[12.6 Typfall E6 Elevståp](#)

[12.7 Typfall E7 Hångmappståp](#)

1.1 Standard helskåp

30% rabatt ska dras av på angivna priser

[Tillbaka till index](#)

Tillverkat i pulverlackad stålplåt. 15 mm tjocka dörrar i sandwichkonstruktion med dubbla plåtar. Dörrstopp vid 90 grader. Skåpstomme med dold infästning för underrede och med plan botten utan tröskel. Ventilationsöppningar i tak och botten. Levereras i sektioner upp till 1200 mm bredd. Plant eller sluttande tak.

Mått skåpstomme: Bredd 200, 300 eller 400 mm. Höjd 1800 mm vid plant tak, 1900 mm vid sluttande tak. Djup 550 eller 400 mm.

Se kulörer på sidan [11.4](#).



Cirkapriser ex moms.
Inklusive klinka för
hänglås.

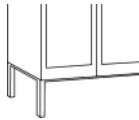

Ben=200 mm

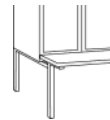

Bänk=400 mm

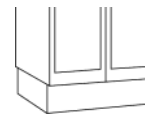

Socket=100 mm

Helskåp



Antal i rad	Skåpsbredd	Ben=200 mm		Bänk=400 mm		Socket=100 mm	
		Art nr	Pris	Art nr	Pris	Art nr	Pris
1	200	80HS-201ben	2165	80HS-201bnk	2591	80HS-201soc	2165
2	200	80HS-202ben	3389	80HS-202bnk	3945	80HS-202soc	3389
3	200	80HS-203ben	4268	80HS-203bnk	4860	80HS-203soc	4268
4	200	80HS-204ben	5483	80HS-204bnk	6172	80HS-204soc	5483
5	200	80HS-205ben	6866	80HS-205bnk	7679	80HS-205soc	6866
1	300	80HS-301ben	2392	80HS-301bnk	2810	80HS-301soc	2392
2	300	80HS-302ben	3518	80HS-302bnk	4109	80HS-302soc	3518
3	300	80HS-303ben	4876	80HS-303bnk	5481	80HS-303soc	4876
4	300	80HS-304ben	6355	80HS-304bnk	7026	80HS-304soc	6355
1	400	80HS-401ben	2674	80HS-401bnk	3231	80HS-401soc	2674
2	400	80HS-402ben	4013	80HS-402bnk	4702	80HS-402soc	4013
3	400	80HS-403ben	5667	80HS-403bnk	6337	80HS-403soc	5667

Tillbehör:

Assa cylinderlås i huvudnyckelsystem istället för hänglåsklinka	117 kr/dörr
Svängbar skiljevägg	175 kr/st
Fast skiljevägg	288 kr/st
Nummerdekal, svart med vita siffror, valfri numrering	25 kr/st



1.2 Extra breda helskåp

30% rabatt ska dras av på angivna priser

[Tillbaka till index](#)

Tillverkat i pulverlackad stålplåt. 15 mm tjocka dörrar i sandwichkonstruktion med dubbla plåtar. Dörrstopp vid 90 grader. Skåpstomme med dold infästning för underrede och med plan botten utan tröskel. Ventilationsöppningar i tak och botten. Levereras i sektioner upp till 1200 mm bredd. Plant eller sluttande tak.

Mått skåpstomme: Bredd 500 eller 600 mm.
Höjd 1800 mm vid plant tak, 1900 mm vid sluttande tak. Djup 550 eller 400 mm.

Se kulörer på sidan [11.4](#).



Cirkapriser ex moms.
Inklusive klinka för
hänglås.

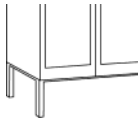

Ben=200 mm

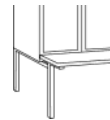

Bänk=400 mm

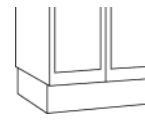

Socket=100 mm

Helskåp



Antal i rad	Skåpsbredd	Ben=200 mm		Bänk=400 mm		Socket=100 mm	
		Art nr	Pris	Art nr	Pris	Art nr	Pris
1	500	80HS-501ben	2909	80HS-501bnk	3602	80HS-501soc	2909
2	500	80HS-502ben	4570	80HS-502bnk	5383	80HS-502soc	4570
1	600	80HS-601ben	3164	80HS-601bnk	3755	80HS-601soc	3164
2	600	80HS-602ben	4909	80HS-602bnk	5579	80HS-602soc	4909

Tillbehör:

Assa cylinderlås i huvudnyckelsystem istället för hänglåsklinka	117 kr/dörr
Svängbar skiljevägg	175 kr/st
Fast skiljevägg	288 kr/st
Nummerdekal, svart med vita siffror, valfri numrering	25 kr/st



1.3 Standard parskåp

30% rabatt ska dras av på angivna priser

[Tillbaka till index](#)

Parskåp med två dörrar med gemensamt lås.
Tillverkat i pulverlackad stålplåt. 15 mm tjocka dörrar i sandwichkonstruktion med dubbla plåtar. Dörrstopp vid 90 grader. Skåpstomme med dold infästning för underrede och med plan botten utan tröskel. Ventilationsöppningar i tak och botten. Levereras i sektioner upp till 1200 mm bredd. Plant eller sluttande tak.

Mått skåpstomme: Bredd 500, 600, 700 eller 800 mm.
Höjd 1800 mm vid plant tak, 1900 mm vid sluttande tak. Djup 550 eller 400 mm.

Se kulörer på sidan [11.4](#).



Cirkapriser ex moms.
Inklusive klinka för hänglås.



Ben=200 mm



Bänk=400 mm

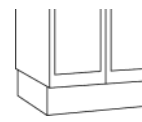

Socket=100 mm

Parskåp



Antal i rad	Skåpsbredd	Ben=200 mm		Bänk=400 mm		Socket=100 mm	
		Art nr	Pris	Art nr	Pris	Art nr	Pris
1	500 (200+300)	80PS-501ben	3585	80PS-501bnk	4277	80PS-501soc	3585
	2	500 (200+300)	80PS-502ben	6115	80PS-502bnk	6929	80PS-502soc
1	600 (300+300)	80BPS-601ben	3525	80BPS-601bnk	4116	80BPS-601soc	3525
	2	600 (300+300)	80BPS-602ben	6378	80BPS-602bnk	7049	80BPS-602soc
1	600 (200+400)	80PS-601ben	3836	80PS-601bnk	4428	80PS-601soc	3836
	2	600 (200+400)	80PS-602ben	6825	80PS-602bnk	7496	80PS-602soc
1	700 (300+400)	80PS-701ben	3944	80PS-701bnk	4587	80PS-701soc	3944
1	800 (400+400)	80PS-801ben	4025	80PS-801bnk	4714	80PS-801soc	4025

Tillbehör:

Assa cylinderlås i huvudnyckelsystem istället för hänglåsklinka
Nummerdekal, svart med vita siffror, valfri numrering

117 kr/dörr
25 kr/st

[Tillbaka till index](#)

Skåp med 2, 3 eller 4 luckor i höjd. Halvskåpet är inrett med klädstång och ankarkrokar. Tillverkat i pulverlackad stålplåt. 15 mm tjocka dörrar i sandwichkonstruktion med dubbla plåtar. Dörrstopp vid 90 grader. Skåpstomme med dold infästning för underrede och med plan botten utan tröskel. Ventilationsöppningar i tak och botten. Levereras i sektioner upp till 1200 mm bredd. Plant eller sluttande tak.



Mått skåpstomme: Bredd 300 eller 400 mm. Höjd 1800 mm vid plant tak, 1900 mm vid sluttande tak. Djup: 550 eller 400 mm

Se kulörer på sidan [11.4](#).

Cirkapriser ex moms.
Inklusive klinka för hänglås.



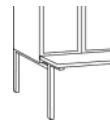

Ben=200 mm

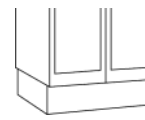

Bänk=400 mm



Sockel=100 mm

	Antal i rad	Skåpsbredd	Ben=200 mm		Bänk=400 mm		Sockel=100 mm	
			Art nr	Pris	Art nr	Pris	Art nr	Pris
Halvskåp 	1	300	80DH2-301ben	2951	80DH2-301bnk	3369	80DH2-301soc	2951
	2	300	80DH2-302ben	4683	80DH2-302bnk	5274	80DH2-302soc	4683
	3	300	80DH2-303ben	6850	80DH2-303bnk	7454	80DH2-303soc	6850
	4	300	80DH2-304ben	8790	80DH2-304bnk	9460	80DH2-304soc	8790
	1	400	80DH2-401ben	3271	80DH2-401bnk	3827	80DH2-401soc	3271
	2	400	80DH2-402ben	5328	80DH2-402bnk	6017	80DH2-402soc	5328
Tredelat skåp 	1	300	80DH3-301ben	3880	80DH3-301bnk	4298	80DH3-301soc	3880
	2	300	80DH3-302ben	6566	80DH3-302bnk	7157	80DH3-302soc	6566
	3	300	80DH3-303ben	9171	80DH3-303bnk	9775	80DH3-303soc	9171
	1	400	80DH3-401ben	4335	80DH3-401bnk	4892	80DH3-401soc	4335
	2	400	80DH3-402ben	7327	80DH3-402bnk	8016	80DH3-402soc	7327
	3	400	80DH3-403ben	10991	80DH3-403bnk	11662	80DH3-403soc	10991
Fyrdelat skåp 	1	300	80DH4-301ben	4268	80DH4-301bnk	4687	80DH4-301soc	4268
	2	300	80DH4-302ben	7339	80DH4-302bnk	7930	80DH4-302soc	7339
	3	300	80DH4-303ben	10339	80DH4-303bnk	10943	80DH4-303soc	10339
	1	400	80DH4-401ben	4724	80DH4-401bnk	5280	80DH4-401soc	4724
	2	400	80DH4-402ben	8105	80DH4-402bnk	8794	80DH4-402soc	8105
	3	400	80DH4-403ben	12156	80DH4-403bnk	12826	80DH4-403soc	12156

Tillbehör:

Assa cylinderlås i huvudnyckelsystem istället för hänglåsklinka	117 kr/dörr
Nummerdekal, svart med vita siffror, valfri numrering	25 kr/st



1.5 Standard Z-skåp

[Tillbaka till index](#)

**30% rabatt ska dras
av på angivna priser**

Z-skåp skåp är ett bra alternativ när utrymmet är begränsat eller när en person behöver två separata fack t ex inom livsmedelsindustri. Tillverkat i pulverlackad stålplåt. Dörrar i tjocklek 15 mm i sandwichkonstruktion med dubbla plåtar. Dörrstopp vid 90 grader. Skåpstomme med dold infästning för underrede och med plan botten utan tröskel. Ventilationsöppningar i tak och botten. Levereras i sektioner upp till 1200 mm bredd. Plant eller sluttande tak. Välj underrede med bänk i klarlackad furu, ben eller sockel.

Mått skåpstomme: Bredd 300 eller 400 mm.
Höjd 1800 mm vid plant tak, 1900 mm vid sluttande tak.
Djup: 550 eller 400 mm

Se kulörer på sidan [11.4](#).



Cirka priser ex moms.
Inklusive klinka för
hänglås.

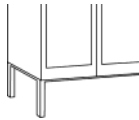

Ben=200 mm

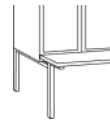

Bänk=400 mm

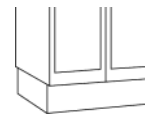

Sockel=100 mm

Z-skåp



Antal i rad	Skåpsbredd	Ben=200 mm		Bänk=400 mm		Sockel=100 mm	
		Art nr	Pris	Art nr	Pris	Art nr	Pris
1	300	70SDZ-301ben	3472	70SDZ-301bänk	3890	70SDZ-301soc	3472
2	300	70SDZ-302ben	5682	70SDZ-302bänk	6274	70SDZ-302soc	5682
3	300	70SDZ-303ben	8118	70SDZ-303bänk	8722	70SDZ-303soc	8118
4	300	70SDZ-304ben	10674	70SDZ-304bänk	11345	70SDZ-304soc	10674
1	400	70SDZ-401ben	3778	70SDZ-401bänk	4335	70SDZ-401soc	3778
2	400	70SDZ-402ben	6225	70SDZ-402bänk	6914	70SDZ-402soc	6225
3	400	70SDZ-403ben	8983	70SDZ-403bänk	9654	70SDZ-403soc	8983

Tillbehör:

Assa cylinderlås i huvudnyckelsystem istället för hänglåsklinka	117 kr/dörr
Nummerdekal, svart med vita siffror, valfri numrering	25 kr/st

2.1 Elit Studio helskåp

30% rabatt ska dras av på angivna priser

[Tillbaka till index](#)

Eleganta klädskåp med dörrar i 18 mm laminat/MDF och stomme i pulverlackerad stålplåt. Skåpstomme med dold infästning för underredet, samt utan tröskel, dvs med plan botten. Ventilationsöppningar i tak och botten. Kan utrustas med cylinderlås, klinka eller myntlås. Levereras i sektioner upp till 1200 mm bredd.

Mått skåpstomme: Bredd 200, 300 eller 400 mm.
Höjd 1800 mm vid plant tak, 1900 mm vid sluttande tak. Djup: 550 eller 400 mm

Se kulörer på sidan [11.4](#).

Laminat finns på:
lamiroc.se/design/farger-och-monster/



Cirkapriser ex moms.
Inklusive klinka för
hänglås.



Ben=200 mm

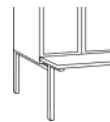

Bänk=400 mm

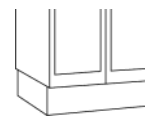

Sockel=100 mm

Helskåp



Antal i rad	Skåpsbredd	Ben=200 mm		Bänk=400 mm		Sockel=100 mm	
		Art nr	Pris	Art nr	Pris	Art nr	Pris
1	200	40GHS-201ben	3230	40GHS-201bnk	3655	40GHS-201soc	3230
2	200	40GHS-202ben	5518	40GHS-202bnk	6074	40GHS-202soc	5518
3	200	40GHS-203ben	7463	40GHS-203bnk	8055	40GHS-203soc	7463
4	200	40GHS-204ben	9741	40GHS-204bnk	10430	40GHS-204soc	9741
5	200	40GHS-205ben	12187	40GHS-205bnk	13000	40GHS-205soc	12187
1	300	40GHS-301ben	3781	40GHS-301bnk	4199	40GHS-301soc	3781
2	300	40GHS-302ben	6291	40GHS-302bnk	6882	40GHS-302soc	6291
3	300	40GHS-303ben	9044	40GHS-303bnk	9648	40GHS-303soc	9044
4	300	40GHS-304ben	11912	40GHS-304bnk	12582	40GHS-304soc	11912
1	400	40GHS-401ben	4362	40GHS-401bnk	4919	40GHS-401soc	4362
2	400	40GHS-402ben	7389	40GHS-402bnk	8078	40GHS-402soc	7389
3	400	40GHS-403ben	10730	40GHS-403bnk	11401	40GHS-403soc	10730

Tillbehör:

Assa cylinderlås i huvudnyckelsystem istället för hänglåsklinka	117 kr/dörr
Yttergavel i laminat	2131 kr/st
Svängbar skiljevägg	175 kr/st
Fast skiljevägg	288 kr/st
Nummerdekal, svart med vita siffror, valfri numrering	25 kr/st

2.2 Elit Studio halvskåp och Z-skåp

[Tillbaka till index](#)

Luckor 18 mm i laminat/MDF och stomme i pulverlackad stålplåt. Levereras i sektioner upp till 1200 mm bredd. Skåpstomme med dold infästning för underredet, samt utan tröskel, dvs med plan botten. Ventilationsöppningar i tak och botten. Kan utrustas med cylinderlås, klinka eller myntlås.

Mått skåpstomme: Bredd 300 eller 400 mm.
Höjd 1800 mm vid plant tak, 1900 mm vid sluttande tak. Djup: 550 eller 400 mm

Se kulörer på sidan [11.4](#).

Laminat finns på:
lamiroc.se/design/farger-och-monster/



Skåpen på bilden är extrautrustade

Cirkapriser ex moms.
Inklusive klinka för hänglås.

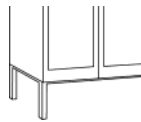

Ben=200 mm



Bänk=400 mm

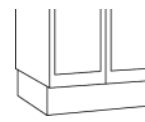

Socket=100 mm

	Antal i rad	Skåpsbredd	Ben=200 mm		Bänk=400 mm		Socket=100 mm		
			Art nr	Pris	Art nr	Pris	Art nr	Pris	
Halvskåp		1	300	40GDH2-301ben	4760	40GDH2-301bnk	5178	40GDH2-301soc	4760
		2	300	40GDH2-302ben	8298	40GDH2-302bnk	8890	40GDH2-302soc	8298
		3	300	40GDH2-303ben	12276	40GDH2-303bnk	12880	40GDH2-303soc	12276
		4	300	40GDH2-304ben	16025	40GDH2-304bnk	16696	40GDH2-304soc	16025
		1	400	40GDH2-401ben	5370	40GDH2-401bnk	5927	40GDH2-401soc	5370
		2	400	40GDH2-402ben	9525	40GDH2-402bnk	10213	40GDH2-402soc	9525
		3	400	40GDH2-403ben	13962	40GDH2-403bnk	14633	40GDH2-403soc	13962
		4	300	40GDZ-301ben	5251	40GDZ-301bnk	5669	40GDZ-301soc	5251
Z-skåp		2	300	40GDZ-302ben	8765	40GDZ-302bnk	9357	40GDZ-302soc	8765
		3	300	40GDZ-303ben	12341	40GDZ-303bnk	12945	40GDZ-303soc	12341
		4	300	40GDZ-304ben	16204	40GDZ-304bnk	16875	40GDZ-304soc	16204
		1	400	40GDZ-401ben	5818	40GDZ-401bnk	6375	40GDZ-401soc	5818
		2	400	40GDZ-402ben	10345	40GDZ-402bnk	11034	40GDZ-402soc	10345
		3	400	40GDZ-403ben	15140	40GDZ-403bnk	15811	40GDZ-403soc	15140

Tillbehör:

Assa cylinderlås i huvudnyckelsystem istället för hänglåsklinka	117 kr/dörr
Yttergavel i laminat	2131 kr/st
Nummerdekal, svart med vita siffror, valfri numrering	25 kr/st



2.3 Elit Studio flerdelade skåp

30% rabatt ska dras av på angivna priser

[Tillbaka till index](#)

Luckor 18 mm i laminat/MDF och stomme i lackad stålplåt. Levereras i sektioner upp till bredd 1200 mm. Stomme med dold infästning för underrede, samt utan tröskel, dvs med plan botten. Ventilationsöppningar i tak och botten. Kan utrustas med cylinderlås, klinka eller myntlås.

Mått skåpstomme: Bredd 300 eller 400 mm.
Höjd 1800 mm vid plant tak, 1900 mm vid sluttande tak. Djup: 550 eller 400 mm

Se kulörer på sidan [11.4](#).

Laminat finns på:
lamiroc.se/design/farger-och-monster/



Skåpen på bilden är extrautrustade

Cirkapriser ex moms.
Inklusive klinka för
hänglås.

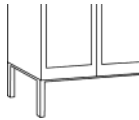

Ben=200 mm

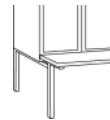

Bänk=400 mm

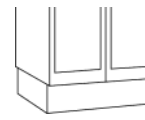

Socket=100 mm

	Antal i rad	Skåpsbredd	Ben=200 mm		Bänk=400 mm		Socket=100 mm	
			Art nr	Pris	Art nr	Pris	Art nr	Pris
Tredelat skåp 	1	300	40GDH3-301ben	6015	40GDH3-301bnk	6434	40GDH3-301soc	6015
	2	300	40GDH3-302ben	10835	40GDH3-302bnk	11427	40GDH3-302soc	10835
	3	300	40GDH3-303ben	15576	40GDH3-303bnk	16180	40GDH3-303soc	15576
	1	400	40GDH3-401ben	6725	40GDH3-401bnk	7281	40GDH3-401soc	6725
	2	400	40GDH3-402ben	12106	40GDH3-402bnk	12795	40GDH3-402soc	12106
	3	400	40GDH3-403ben	18159	40GDH3-403bnk	18830	40GDH3-403soc	18159
Fyrdelat skåp 	1	300	40GDH4-301ben	6813	40GDH4-301bnk	7231	40GDH4-301soc	6813
	2	300	40GDH4-302ben	12428	40GDH4-302bnk	13020	40GDH4-302soc	12428
	3	300	40GDH4-303ben	17973	40GDH4-303bnk	18577	40GDH4-303soc	17973
	1	400	40GDH4-401ben	7535	40GDH4-401bnk	8092	40GDH4-401soc	7535
	2	400	40GDH4-402ben	13728	40GDH4-402bnk	14416	40GDH4-402soc	13728
	3	400	40GDH4-403ben	20590	40GDH4-403bnk	21260	40GDH4-403soc	20590

Tillbehör:

Assa cylinderlås i huvudnyckelsystem istället för hänglåsklinka	117 kr/dörr
Yttergavel i laminat	2131 kr/st
Nummerdekal, svart med vita siffror, valfri numrering	25 kr/st



3.1 Elit Solid

[Tillbaka till index](#)

**30% rabatt ska dras
av på angivna priser**

Stomme i 16 mm melaminklädd spånskiva. Lucka 18 mm i mdf med laminat och kantlist. Plant tak. Helsvetsat ben- eller bänkstativ. Bänk med sits i laminat. Finns även med melaminklädd sockel. Samtliga stativ är ställbara för att alltid stå stadigt.

Mjukstängande gångjärn. Inredning består av ett hyllplan samt klädstång med 2 st krokar.

Mått skåpstomme: Bredd 300 eller 400 mm.
Höjd 1800 mm. Djup 550 eller 400 mm

Elit Solid kan i stor utsträckning anpassas för att passa just Ditt projekt. Ta gärna kontakt med oss!



Cirkapriser ex moms.
Inklusive klinka för
hänglås.

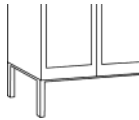

Ben=200 mm

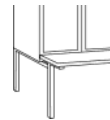

Bänk=400 mm

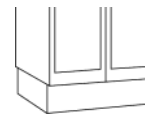

Sockel=100 mm

	Antal i rad	Skåpsbredd	Ben=200 mm		Bänk=400 mm		Sockel=100 mm	
			Art nr	Pris	Art nr	Pris	Art nr	Pris
Helskåp	1	300	30EHS-301ben	6655	30EHS-301bnk	5203	30EHS-301soc	4464
	2	300	30EHS-302ben	10687	30EHS-302bnk	9114	30EHS-302soc	8283
	1	400	30EHS-402ben	7072	30EHS-402bnk	5513	30EHS-402soc	4740
	2	400	30EHS-401ben	11473	30EHS-401bnk	9733	30EHS-401soc	8825
Halvskåp	1	300	30EDH2-301ben	6163	30EDH2-301bnk	7615	30EDH2-301soc	5423
	2	300	30EDH2-302ben	11033	30EDH2-302bnk	12606	30EDH2-302soc	10192
	1	400	30EDH2-402ben	6516	30EDH2-402bnk	8076	30EDH2-402soc	4746
	2	400	30EDH2-401ben	11739	30EDH2-401bnk	13480	30EDH2-401soc	10831
Z-skåp	1	300	60EZ--301ben	7452	60EZ-301bnk	8904	60EZ--301soc	6713
	2	300	60EZ-302ben	13613	60EZ-302bnk	15186	60EZ-302soc	12772
	1	400	60EZ-402ben	7905	60EZ-402bnk	9465	60EZ-402soc	7132
	2	400	60EZ-401ben	14518	60EZ-401bnk	16258	60EZ-401soc	13609



4.1 Elit Elev helskåp

[Tillbaka till index](#)

30% rabatt ska dras av på angivna priser

Extremt kraftiga och eleganta elevskåp med dörrar i 13 mm kompaktlaminat och stomme i pulverlackerad stålplåt. Levereras i sektioner upp till 1200 mm bredd. Skåpstomme med dold infästning för underredet, samt utan tröskel, dvs med plan botten. Kan utrustas med cylinderlås, klinka. Inredning med bokfack, klädstång och ankarkrokar. Nummerdekal medföljer.

Mått skåpstomme:

Finns i fullhöjd 1800 mm eller i något lägre utförande, 1350 mm. Vid sluttande tak +100 mm i bakkant för båda höjder. Bredd 300 eller 400 mm. Djup 550 eller 400 mm

Se kulörer på sidan [11.4](#).

Laminat finns på:

lamiroc.se/design/farger-och-monster/



Cirkapriser ex moms.
Inklusive klinka för
hänglås.



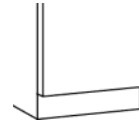

Ben=200 mm

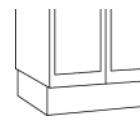

Inbyggd Sockel



Sockel=100 mm

	Antal i rad	Skåpsbredd	Ben=200 mm		Inbyggd Sockel		Sockel=100 mm	
			Art nr	Pris	Art nr	Pris	Art nr	Pris
Helskåp 	1	300	51LHS-301ben	4470	51LHS-301ibs	4370	51LHS-301soc	4470
	2	300	51LHS-302ben	7667	51LHS-302ibs	7507	51LHS-302soc	7667
	3	300	51LHS-303ben	11109	51LHS-303ibs	10890	51LHS-303soc	11109
	4	300	51LHS-304ben	14665	51LHS-304ibs	14410	51LHS-304soc	14665
	1	400	51LHS-401ben	5752	51LHS-401ibs	5625	51LHS-401soc	5752
	2	400	51LHS-402ben	9004	51LHS-402ibs	8813	51LHS-402soc	9004
	3	400	51LHS-403ben	13151	51LHS-403ibs	12896	51LHS-403soc	13151
Helskåp 1350 	1	300	51LLS-301ben	4718	51LLS-301ibs	4618	51LLS-301soc	4718
	2	300	51LLS-302ben	8710	51LLS-302ibs	8551	51LLS-302soc	8710
	3	300	51LLS-303ben	12585	51LLS-303ibs	12367	51LLS-303soc	12585
	4	300	51LLS-304ben	16620	51LLS-304ibs	16365	51LLS-304soc	16620
	1	400	51LLS-401ben	5377	51LLS-401ibs	5250	51LLS-401soc	5377
	2	400	51LLS-402ben	9859	51LLS-402ibs	9668	51LLS-402soc	9859
	3	400	51LLS-403ben	14247	51LLS-403ibs	13992	51LLS-403soc	14247

Tillbehör:

Assa cylinderlås i huvudnyckelsystem istället för hänglåsklinka	117 kr/dörr
Yttergavel i laminat	2131 kr/st



4.2 Elit Elev halvhöga skåp

30% rabatt ska dras av på angivna priser

[Tillbaka till index](#)

Extremt rejäla elevskåp med dörrar i 13 mm kompaktlaminat och stomme i pulverlackerad stålplåt. Levereras i sektioner upp till 1200 mm bredd. Skåpstomme med dold infästning för underrede, samt utan tröskel, dvs med plan botten. Kan utrustas med cylinderlås, klinka. Kan kompletteras med en toppskiva i slitstark laminat. Plant tak. Inredning med bokfack, klädstång och ankarkrokar. Nummerdekal medföljer.

Mått skåpstomme: Bredd 300 eller 400 mm.
Höjd 900 mm. Djup: 550 eller 400 mm

Se kulörer på sidan [11.4](#).

Laminat finns på:
lamiroc.se/design/farger-och-monster/



Cirkapriser ex moms.
Inklusive klinka för
hänglås.

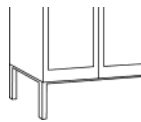

Ben=200 mm

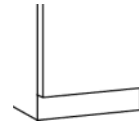

Inbyggd Sockel

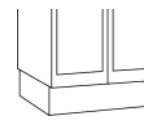

Sockel=100 mm

Halvhögt skåp



Antal i rad	Skåpsbredd	Ben=200 mm		Inbyggd Sockel		Sockel=100 mm	
		Art nr	Pris	Art nr	Pris	Art nr	Pris
1	300	51LHH-301ben	4303	51LHH-301ibs	4133	51LHH-301soc	4303
2	300	51LHH-302ben	8002	51LHH-302ibs	7796	51LHH-302soc	8002
3	300	51LHH-303ben	11794	51LHH-303ibs	11552	51LHH-303soc	11794
4	300	51LHH-304ben	14845	51LHH-304ibs	14582	51LHH-304soc	14845
1	400	51LHH-401ben	5515	51LHH-401ibs	5328	51LHH-401soc	5515
2	400	51LHH-402ben	9113	51LHH-402ibs	8888	51LHH-402soc	9113
3	400	51LHH-403ben	13418	51LHH-403ibs	13155	51LHH-403soc	13418

Tillbehör:

Assa cylinderlås i huvudnyckelsystem istället för hänglåsklinka	117 kr/dörr
Yttergavel i laminat	2131 kr/st

4.3 Elit Elev delade skåp

30% rabatt ska dras av på angivna priser

[Tillbaka till index](#)

Extremt kraftiga och eleganta elevskåp med dörrar i 13 mm kompaktlaminat och stomme i pulverlackerad stålplåt. Levereras i sektioner upp till 1200 mm bredd. Skåpstomme med dold infästning för underredet, samt utan tröskel, dvs med plan botten. Kan utrustas med cylinderlås, klinka. Inredning med bokfack, klädstång och ankarkrokar. Nummerdekal medföljer.

Mått skåpstomme: Bredd 300 eller 400 mm.
Höjd 1800 mm vid plant tak, 1900 mm vid sluttande tak. Djup 550 eller 400 mm.

Se kulörer på sidan [11.4](#).

Laminat finns på:

lamiroc.se/design/farger-och-monster/

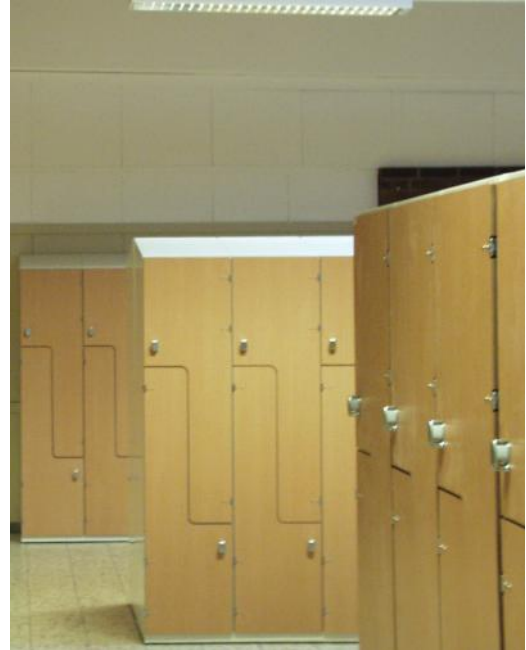

Cirkapriser ex moms.
Inklusive klinka för
hänglås.

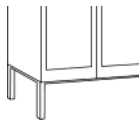

Ben=200 mm

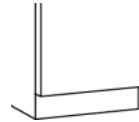

Inbyggd Sockel

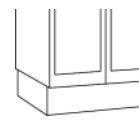

Sockel=100 mm

	Antal i rad	Skåpsbredd	Ben=200 mm		Inbyggd Sockel		Sockel=100 mm	
			Art nr	Pris	Art nr	Pris	Art nr	Pris
Halvskåp 	1	300	51LDH2-301ben	4778	51LDH2-301ibs	4678	51LDH2-301soc	4778
	2	300	51LDH2-302ben	8505	51LDH2-302ibs	8346	51LDH2-302soc	8505
	3	300	51LDH2-303ben	12597	51LDH2-303ibs	12378	51LDH2-303soc	12597
	4	300	51LDH2-304ben	16495	51LDH2-304ibs	16240	51LDH2-304soc	16495
	1	400	51LDH2-401ben	5580	51LDH2-401ibs	5454	51LDH2-401soc	5580
	2	400	51LDH2-402ben	10114	51LDH2-402ibs	9923	51LDH2-402soc	10114
	3	400	51LDH2-403ben	14880	51LDH2-403ibs	14626	51LDH2-403soc	14880
	Halvskåp 	1	300	51LDZ-301ben	5638	51LDZ-301ibs	5539	51LDZ-301soc
2		300	51LDZ-302ben	9540	51LDZ-302ibs	9380	51LDZ-302soc	9540
3		300	51LDZ-303ben	13504	51LDZ-303ibs	13285	51LDZ-303soc	13504
4		300	51LDZ-304ben	17746	51LDZ-304ibs	17492	51LDZ-304soc	17746
1		400	51LDZ-401ben	6163	51LDZ-401ibs	6036	51LDZ-401soc	6163
2		400	51LDZ-402ben	11035	51LDZ-402ibs	10844	51LDZ-402soc	11035
3		400	51LDZ-403ben	16175	51LDZ-403ibs	15920	51LDZ-403soc	16175

Tillbehör:

Assa cylinderlås i huvudnyckelsystem istället för hänglåsklinka	117 kr/dörr
Yttergavel i laminat	2131 kr/st

[Tillbaka till index](#)

Utanpåliggande dörrar i solid 3 mm stålplåt. Karmstycket är extra förstärkt för att förhindra insparkning av dörr. Extra kraftigt dörrstopp och botten i 1 mm stålplåt. Inredning med bokfack och klädkrok. Skåpsbotten är plan och lättstädad. Plant eller sluttande tak.

Mått skåpstomme: Bredd 300 eller 400 mm. Höjd 1800 mm vid plant tak, 1900 mm vid sluttande tak. Djup 550 eller 400 mm.

Se kulörer på sidan [11.4](#).



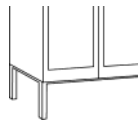

Cirkapriser ex moms. Inklusive klinka för hänglås.

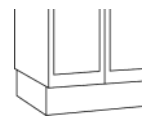

Ben=200 mm



Socket=100 mm

	Antal i rad	Skåpsbredd	Ben=200 mm		Socket=100 mm	
			Art nr	Pris	Art nr	Pris
Helskåp 	1	300	51PHS-301ben	2937	51PHS-301soc	2937
	2	300	51PHS-302ben	4058	51PHS-302soc	4058
	3	300	51PHS-303ben	5697	51PHS-303soc	5697
	4	300	51PHS-304ben	7442	51PHS-304soc	7442
	1	400	51PHS-401ben	2945	51PHS-401soc	2945
	2	400	51PHS-402ben	4560	51PHS-402soc	4560
	3	400	51PHS-403ben	6640	51PHS-403soc	6640
Halvskåp 	1	300	51PDH2-301ben	3825	51PDH2-301soc	3825
	2	300	51PDH2-302ben	6431	51PDH2-302soc	6431
	3	300	51PDH2-303ben	9480	51PDH2-303soc	9480
	4	300	51PDH2-304ben	12294	51PDH2-304soc	12294
	1	400	51PDH2-401ben	4221	51PDH2-401soc	4221
	2	400	51PDH2-402ben	7218	51PDH2-402soc	7218
	3	400	51PDH2-403ben	10511	51PDH2-403soc	10511

Tillbehör:

Assa cylinderlås i huvudnyckelsystem istället för hänglåsklinka	117 kr/dörr
Nummerdekal, svart med vita siffror, valfri numrering	25 kr/st



4.5 Stålis Elev z-skåp

[Tillbaka till index](#)

30% rabatt ska dras av på angivna priser

Utanpåliggande dörrar i solid 3 mm stålplåt. Dörrarna har stöd av nästan hela fronten vilket gör att de är mycket motståndskraftiga mot insparkning. Botten förstärkt genom 1 mm tjock plåt. Inredning med bokfack och klädkrok. Skåpbotten är plan och därför lättstädad. Plant eller sluttande tak.

Mått skåpstomme: Bredd 300 eller 400 mm.
Höjd 1800 mm vid plant tak, 1900 mm vid sluttande tak. Djup 550 eller 400 mm.

Se kulörer på sidan [11.4](#).



Cirka priser ex moms.
Inklusive klinka för
hänglås.

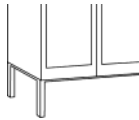

Ben=200 mm

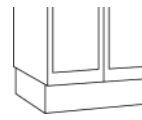

Socket=100 mm

Z-skåp



Antal i rad	Skåpsbredd	Ben=200 mm		Socket=100 mm	
		Art nr	Pris	Art nr	Pris
1	300	51PDZ-301ben	5592	51PDZ-301soc	5592
2	300	51PDZ-302ben	9258	51PDZ-302soc	9258
3	300	51PDZ-303ben	12997	51PDZ-303soc	12997
4	300	51PDZ-304ben	17084	51PDZ-304soc	17084
1	400	51PDZ-401ben	5888	51PDZ-401soc	5888
2	400	51PDZ-402ben	10334	51PDZ-402soc	10334
3	400	51PDZ-403ben	15126	51PDZ-403soc	15126

Tillbehör:

Assa cylinderlås i huvudnyckelsystem istället för hänglåsklinka	117 kr/dörr
Nummerdekal, svart med vita siffror, valfri numrering	25 kr/st



4.6 Stålis Elev flerdelade skåp

30% rabatt ska dras av på angivna priser

[Tillbaka till index](#)

Utanpåliggande dörrar i solid 3 mm stålplåt. Dörrarna har stöd av nästan hela fronten vilket gör att de är mycket motståndskraftiga mot insparkning. Botten förstärkt genom 1 mm tjock plåt. Skåpbotten är plan och därför lättstädad. Plant eller sluttande tak.

Mått skåpstomme: Bredd 300 eller 400 mm.
Höjd 1800 mm vid plant tak, 1900 mm vid sluttande tak. Djup 550 eller 400 mm.

Se kulörer på sidan [11.4](#).



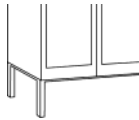

Cirkapriser ex moms.
Inklusive klinka för
hänglås.

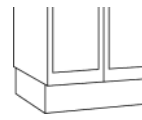

Ben=200 mm



Sockel=100 mm

	Antal i rad	Skåpsbredd	Ben=200 mm		Sockel=100 mm	
			Art nr	Pris	Art nr	Pris
Tredelat skåp 	1	300	51PDH3-301ben	4462	51PDH3-301soc	4462
	2	300	51PDH3-302ben	7571	51PDH3-302soc	7571
	3	300	51PDH3-303ben	10714	51PDH3-303soc	10714
	1	400	51PDH3-401ben	4773	51PDH3-401soc	4773
	2	400	51PDH3-402ben	8328	51PDH3-402soc	8328
	3	400	51PDH3-403ben	12879	51PDH3-403soc	12879
Fyrdelat skåp 	1	300	51PDH4-301ben	4909	51PDH4-301soc	4909
	2	300	51PDH4-302ben	8464	51PDH4-302soc	8464
	3	300	51PDH4-303ben	12081	51PDH4-303soc	12081
	1	400	51PDH4-401ben	5202	51PDH4-401soc	5202
	2	400	51PDH4-402ben	9210	51PDH4-402soc	9210
	3	400	51PDH4-403ben	14196	51PDH4-403soc	14196

Tillbehör:

Assa cylindrlås i huvudnyckelsystem istället för hänglåsklinka	117 kr/dörr
Nummerdekal, svart med vita siffror, valfri numrering	25 kr/st

[Tillbaka till index](#)

Värdefack Gävle tillverkas i pulverlackerad stålplåt med infällda plåtdörrar i sandwichkonstruktion. Skåpserien består av 4-fack, 6-fack samt 8-fack i höjd som fritt kan kombineras. Sockelhöjd 100 mm.

Som standard levereras skåpen med ASSA-cylinderlås. Kan även levereras med klinka för hänglås eller myntlås.

Mått stomme: Höjd 1800 mm. Bredd 250 mm. Djup 400 mm

Se kulörer på sidan [11.4](#).



Cirkapriser ex moms.
Inklusive Assa
cylinderlås.

	Skåp i bredd	Antal fack	Art nr	Bredd	Fack-höjd	Djup	Pris
4 st fack i höjd	1	4	VF1-14P	250	440	400	3874
	2	8	VF1-24P	500	440	400	7750
	3	12	VF1-34P	750	440	400	11627
	4	16	VF1-44P	1000	440	400	15505
6 st fack i höjd	1	6	VF2-16P	250	293	400	5402
	2	12	VF2-26P	500	293	400	10751
	3	18	VF2-36P	750	293	400	16120
	4	24	VF2-46P	1000	293	400	21498
8 st fack i höjd	1	8	VF3-18P	250	220	400	5866
	2	16	VF3-28P	500	220	400	11675
	3	24	VF3-38P	750	220	400	17512
	4	32	VF3-48P	1000	220	400	23354

Tillbehör:

Avgår vid klinka för hänglås istället för Assa cylinderlås	-117 kr/dörr
Nummerdekal, svart med vita siffror, valfri numrering	25 kr/st



5.2 Gävle Studio värdefack

[Tillbaka till index](#)

30% rabatt ska dras av på angivna priser

Värdefack Gävle Studio tillverkas i pulverlackerad stålplåt med utanpåliggande dörrar i 18 mm laminat/MDF. Serien består av skåp med 4, 6 och 8-fack i höjd. Inbyggd sockel, höjd 100 mm.

Levereras som standard med ASSA-cylinderlås men kan även beställas med andra typer av lås som hänglåslinka, kodlås eller kort/RFID-lås.

Mått stomme: Höjd 1800 mm. Bredd 250 mm. Djup 400 mm.

Se kulörer för plåt på sidan [11.4](#).

Laminat finns på:
lamiroc.se/design/farger-och-monster/



Cirkapriser ex moms.
Inklusive Assa
cylinderlås.

	Skåp i bredd	Antal fack	Art nr	Bredd	Fack-höjd	Djup	Pris
4 st fack i höjd	1	4	VF1-14L	250	440	400	6279
	2	8	VF1-24L	500	440	400	12559
	3	12	VF1-34L	750	440	400	18840
	4	16	VF1-44L	1000	440	400	25123
6 st fack i höjd	1	6	VF2-16L	250	293	400	8516
	2	12	VF2-26L	500	293	400	16979
	3	18	VF2-36L	750	293	400	25462
	4	24	VF2-46L	1000	293	400	33954
8 st fack i höjd	1	8	VF3-18L	250	220	400	9796
	2	16	VF3-28L	500	220	400	19534
	3	24	VF3-38L	750	220	400	29301
	4	32	VF3-48L	1000	220	400	39072

Tillbehör:

Avgår vid klinka för hänglås istället för Assa cylinderlås	-117 kr/dörr
Yttergavel i laminat	2131 kr/st
Nummerdekal, svart med vita siffror, valfri numrering	25 kr/st

[Tillbaka till index](#)

Värdefack Gävle tillverkas i pulverlackerad stålplåt med infällda plåtdörrar i sandwichkonstruktion. Skåpserien består av singelskåp som är förberedda genom förborrade hål för att kunna kombineras ihop till olika moduler.

Som standard levereras skåpen med ASSA-cylinderlås. Kan även levereras med klinka för hänglås eller myntlås.

VF270 och VF450 kan monteras på sockel eller vägghängas. VF150 är endast för vägghängning.

Se kulörer på sidan [11.4](#).

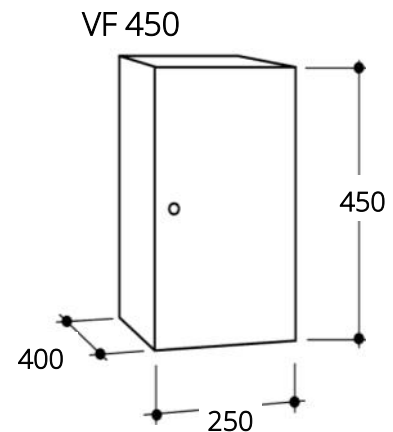
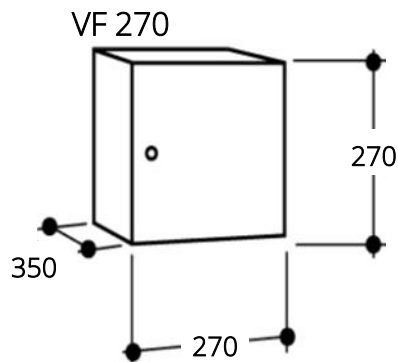
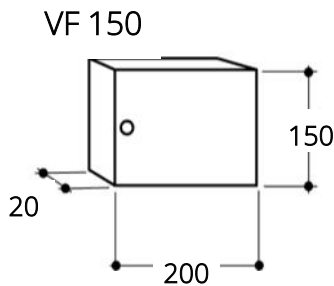

Värdefack	Art nr	Bredd	Djup	Höjd	Pris
	VF150	200	200	150	817
	VF270	270	350	270	860
	VF450	250	400	450	1078

Sockel					Pris
	Till VF270	-	-	-	223
	Till VF450	-	-	-	223

Tillbehör:

Avgår vid klinka för hänglås istället för Assa cylinderlås	-117 kr/dörr
Tilllägg myntlås med returränna	582 kr/dörra
Nummerdekal, svart med vita siffror, valfri numrering	25 kr/st



6.1 Postfacksskåp

[Tillbaka till index](#)

30% rabatt ska dras av på angivna priser

Postfacksskåp med brevinkast och hylla. Tillverkas i moduler med fyra på höjd placerade på en integrerad sockel. Kan utrustas med cylinderlås i huvudnyckelsystem eller klinka för hänglås.

Finns både med lucka i lackerad plåt eller i 18 mm Laminatklädd MDF.

Höjd på pelare: 1800 mm med integrerad sockel med ställbar fot.

Se kulörer på sidan [11.4](#).

Laminat finns på:

lamiroc.se/design/farger-och-monster/



Cirkapriser ex moms.
Inklusive klinka för hänglås.

	Skåp i bredd	Antal fack	Art nr	Bredd	Fack-höjd	Djup	Pris
Plåtlucka	1	4	VFB14-P	300	440	350	4166
	2	8	VFB24-P	300	440	350	8337
	3	12	VFB34-P	300	440	350	12499
Laminatlucka	1	4	VFB14-L	300	440	350	6280
	2	8	VFB24-L	300	440	350	12566
	3	12	VFB34-L	300	440	350	18848

Tillbehör:

Assa cylinderlås i huvudnyckelsystem istället för hänglåsklinka	117 kr/dörr
Nummerdekal, svart med vita siffror, valfri numrering	25 kr/st



6.2 Laddskåp

[Tillbaka till index](#)

30% rabatt ska dras av på angivna priser

Förvaringsskåp för laptops, telefoner och annan utrustning med laddningsbehov. 10 fack i höjd. I varje fack finns ett 230v jordat uttag. Stomme och dörr i 1,5 mm stålplåt, förstärkt karm med svetsade pianogängjärn. Perforerad ryggplåt med väggdistans för ventilering. Integrerad sockel. Förberett med 2,5 m kabel och stickkontakt.

Utvändiga mått på skåp:
Höjd 1800 mm inkl inbyggd sockel
Djup 500 mm + ryggdistans 20 mm
Bredd 400 mm

Invändiga mått på fack:
Höjd 140 mm
Bredd vid kontakt 340 mm
Djup 340 mm

Se kulörer på sidan [11.4](#).



Cirkapriser ex moms.
Lås ingår inte i priset.

Skåp i bredd	Antal fack	Art nr	Bredd	Höjd	Fack-höjd	Djup	Pris
1	10	laptop10	400	1800	440	500	11195





6.3 Padel-skåp

[Tillbaka till index](#)

30% rabatt ska dras av på angivna priser

Skåp särskilt anpassat för anläggningar med padelbanor. Serien omfattar två typer av skåp; ett förvaringsskåp med 10 st fack i höjd och ett returskåp. Båda skåpstyperna levereras som 1:or som kombineras efter anläggningens behov. Sockel, cylinderlås och nummerdekaler ingår som standard. Tillverkas i Sverige i pulverlackerad stålplåt.

Se kulörer på sidan [11.4](#).



Förvaringsskåp

Cirka priser ex moms.
Inklusive cylinderlås.

Skåp i bredd	Skåpstyp	Art nr	Bredd	Höjd	Djup	Pris
1	Förvaringsskåp	padelf	400	1800	550	10297
1	Returskåp	padelr	400	1800	550	6958



Returskåp



6.4 Bodskåp

[Tillbaka till index](#)

**30% rabatt ska dras
av på angivna priser**

Våra bodskåp med öppna klädfack är utvecklade i samarbete med svenska bodtillverkare för enkelt montage och hög grad av funktionalitet. Stativen monteras genom ett klickmontage efter det skåpen monterats på vägg. Samma stativ för vänster- som högermontage. Ventilationshål i tak och botten. Plant eller sluttande tak.

Mått på standardenheter:

Skåpbredd: 300 mm

Skåpshöjd: 1750 mm

Skåpsdjup: 550 mm

Fackbredd: 300 mm

Finns i andra breddalternativ och många färger.

Andra Bodskåpsenheter:

Parskåp: 500 mm (300+400 mm)

Parskåp: 600 mm (300+300 mm)

Städsåp: 400 mm

Kontorsskåp: 400 mm

Se kulörer på sidan [11.4](#).





6.5 Förvaringsskåp

[Tillbaka till index](#)

30% rabatt ska dras av på angivna priser

Förvaringsskåp som finns i två olika höjder. I pulverlackerad plåt. Assa cylinderlås inklusive 2 st nycklar ingår.

Se kulörer på sidan [11.4](#).



	Art nr	Antal hyllplan	Bredd	Djup	Höjd	Pris
1210	G1210-1P	2	1000	400	1210	3606
1960	G1960-1P	4	1000	400	1960	4054
Hyllplan	G1220-H	-	-	-	-	283
Hängmappsram	G1221-H	-	-	-	-	1869



7.1 Kapproomsinredningar

[Tillbaka till index](#)

30% rabatt ska dras av på angivna priser

Ett komplett program av kapphyllor, hatthyllor och skohyllor till förskola och skola men även till andra offentliga entrémiljöer. Inredningen monteras på vägg-skenor eller stativ för fristående montage. Samtliga detaljer antingen med eller utan mellanväggar. Programmet innefattar även skohyllemoduler med dropplåt.

Med eller utan fackindelning. Fackbredd 300 mm alternativt 200 mm.

Se kulörer på sidan [11.5](#).



[Tillbaka till index](#)

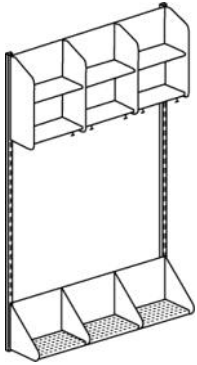

Komb A
- Kapphylla
- Skohylla med mellanväggar
- Väggskenor

900 mm: 2900 kr
600 mm: 2358 kr

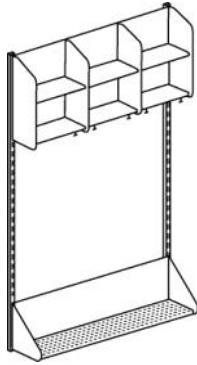

Komb B
- Kapphylla
- Skohylla
- Väggskenor

900 mm: 2800 kr
600 mm: 2307 kr

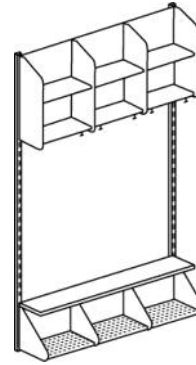

Komb C
- Kapphylla
- Skohylla med mellanväggar
- Sittbänk
- Väggskenor

900 mm: 3580 kr
600 mm: 2817 kr

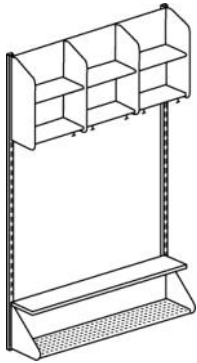

Komb D
- Kapphylla
- Skohylla
- Sittbänk
- Väggskenor

900 mm: 3360 kr
600 mm: 2766 kr

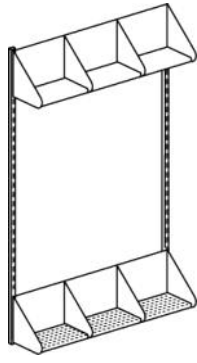

Komb E
- Hatthylla med mellanväggar
- Skohylla med mellanväggar
- Väggskenor

900 mm: 2413 kr
600 mm: 2045 kr

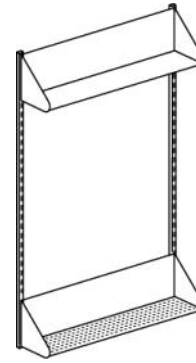

Komb F
- Kapphylla
- Skohylla
- Väggskenor

900 mm: 2239 kr
600 mm: 1946 kr

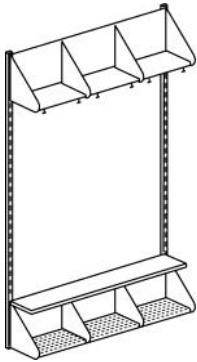

Komb G
- Hatthylla med mellanvägg
- Skohylla med mellanväggar
- Sittbänk
- Väggskenor

900 mm: 2973 kr
600 mm: 2505 kr

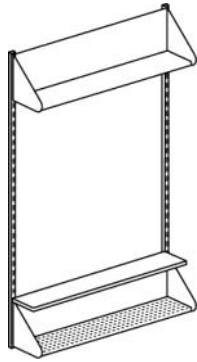

Komb H
- Hatthylla
- Skohylla
- Sittbänk
- Väggskenor

900 mm: 2800 kr
600 mm: 3970 kr

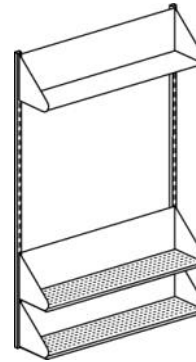

Komb I
- Hatthylla
- Dubbel skohylla
- Dropplåt
- Väggskenor

900 mm: 3654 kr
600 mm: 3232 kr

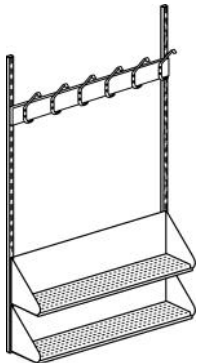

Komb J
- Kroklist
- Dubbel skohylla
- Dropplåt
- Väggskena

900 mm: 3200 kr
600 mm: 2758 kr

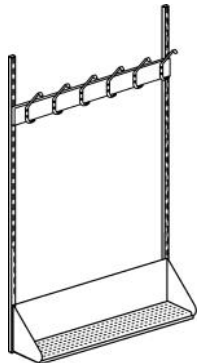

Komb K
- Kroklist
- Skohylla
- Väggskenor

900 mm: 1785 kr
600 mm: 1471 kr

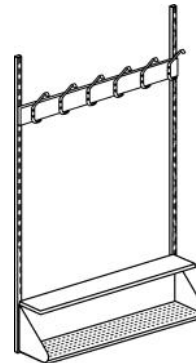

Komb F
- Kroklist
- Skohylla
- Sittbänk
- Väggskenor

900 mm: 2345 kr
600 mm: 1930 kr





7.3 Kapp- och skohyllor moduler

[Tillbaka till index](#)

	Art nr	Platsbredd 300 mm	Längd	SEK
Kapphylla med mellanväggar	100020	1	300	1211
	100021	2	600	1211
	100022	3	900	1572
Hatthylla med mellanväggar	Platsbredd 300 mm			
	100011	2	600	898
	100013	3	900	1086
	Platsbredd 200 mm			
	100018	3	600	1047
	100015	4	800	1100
Hatthylla utan mellanväggar	Platsbredd 200- 300 mm			
	100010	2	600	849
	100012	3	900	1013
	100014	4	800	976
	100016	5	1000	1230
Skohylla utan mellanväggar	Platsbredd 200-300 mm			
	100005	2	600	708
	100007	3	900	839
	100024	4	800	822
	100026	5	1000	1029
	Platsbredd 250 mm			
	100029	3	750	839
Skohylla med mellanväggar	Platsbredd 300 mm			
	100006	2	600	761
	100008	3	900	939
	Platsbredd 200 mm			
	100028	3	600	882
	100025	4	800	967
	100027	5	1000	1240
	Platsbredd 250 mm			
100030	3	750	939	

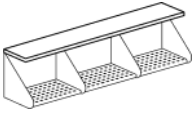
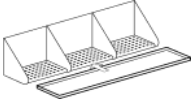
7.4 Kapp- och skohyllor moduler

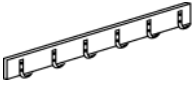
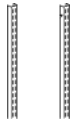
[Tillbaka till index](#)

	Art nr	Platser 200-300 mm	Längd		SEK
Sittbänk till skohylla	 100050	2	600	-	459
	100051	3	900	-	560
	100056	4	800	-	560
	100057	5	1000	-	653
Dropplåt för skohylla	 100046	-	600	-	289
	100047	-	800	-	289
	100048	-	900	-	289
	100049	-	1000	-	289
	100045	-	750	-	289
Kroklister med skolkrok 1020				Antal krokar	
	100060	-	600	4	375
	100061	-	900	6	558
	100062	-	800	5	503
Kroklister med väskkrok 1021					
	100064	-	600	4	375
	100065	-	900	6	558
	100066	-	800	5	503
Väggskenor					
	100091	-	990	-	159
	100090	-	1600	-	179
Enkelt golvstativ Placering mot vägg				Höjd	
	100085	-	-	1860	1119
Dubbelt golvstativ fristående	100084	-	-	1860	1323
Mellanstycken för golvstativ					
	100087	-	600	-	701
	100086	-	900	-	701
	100088	-	800	-	701



7.5 Skohyllor

[Tillbaka till index](#)

30% rabatt ska dras av på angivna priser

Skohyllor med eller utan fackindelning i lackerad plåt för upphängning på vägg på väggskenor eller för fristående placering.

Skohyllorna kombineras med dropplåt när man vill ha ett batteri med flera hyllor på höjden.

Djup 300 mm och fackhöjd 225 mm.

Skohyllorna levereras med eller utan fackindelning.

Relaterade artiklar:

- Dropplåtar
- Väggskenor
- Stativ för enkelsidigt fristående montage.
- Stativ för dubbelsidigt fristående montage



Bredd på skohyllor med fackindelning på 300 mm:
600 mm (2 fack)
900 mm (3 fack)

Bredd på skohyllor med fackindelning på 250 mm:
750 mm

Bredd på skohyllor med fackindelning på 200 mm:
400 mm (2 fack)
600 mm (3 fack)
800 mm (4 fack)
1000 mm (5 fack)

Bredd på skohyllor med fackindelning på 250 mm:
750 mm (3 fack)



Bredd på skohyllor utan fackindelning:
600 mm
750 mm
800 mm
900 mm
1000 mm





7.6 Skohyllor

[Tillbaka till index](#)

30% rabatt ska dras av på angivna priser

Exempel med 5 st fackindelade hyllor i höjd. Fackbredd 250 mm. Inklusive droppplåtar och väggskenor. Ger plats för 15 par skor. Modulbredd 750 mm.

När fler hyllor monteras i bredd utnyttjas samma väggskena för ytterliggare en rad hyllor.

Djupet på skohyllan är 300 mm

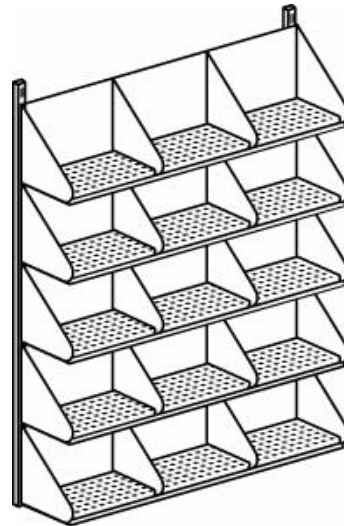

Pris 6525 kr

Som ovan men utan fackindelning

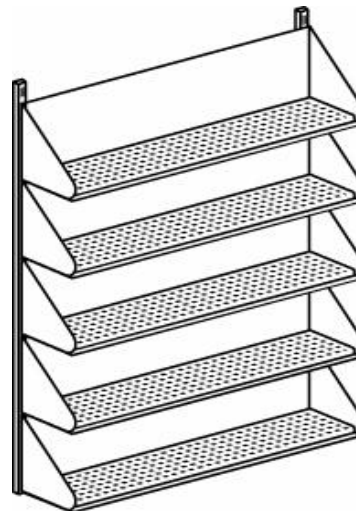

Pris 6024 kr

[Tillbaka till index](#)

		Arikelnr.	Antal platser	Bredd	Pris
Skohylla utan mellanväggar		<i>Platsbredd 300 mm</i>			
		100005	2	600	708
		100007	3	900	839
		<i>Platsbredd 200 mm</i>			
		100024	4	800	822
		100026	5	1000	1029
Skohylla med Mellanväggar		<i>Platsbredd 250 mm</i>			
		100029	3	750	839
		<i>Platsbredd 200, 300 mm</i>			
		100006	2	600	761
		100008	3	900	939
		<i>Platsbredd 200 mm</i>			
		100028	3	600	882
		100025	4	800	967
		100027	5	1000	1240
		Dropplåt för skohylla		100030	-
100046	-			600	289
100047	-			800	289
100048	-			900	289
100049	-			1000	289
100045	-			750	289
Väggskenor				100091	-
		100090	-	1600	179
		100093	-	1915	194
Enkelt golvstativ Placering mot vägg					Höjd
		100085	-	1860	1119
Dubbelt golvstativ fristående		100084	-	1860	1323
Mellanstycken för golvstativ		100087	-	600	701
		100086	-	900	701
		100088	-	800	701
		100089	-	1000	701



7.8 Paus kappprumsinredning

30% rabatt ska dras av på angivna priser

[Tillbaka till index](#)

Rejäl inredning som ger en mjuk träkänsla. Inredningen är tillverkad i högtryckslaminat på MDF. Varje fack är 300 mm brett och utrustat med 4 krokar per fack. Skohyllan kan levereras med eller utan sittbänk.

Kan måttanpassas mot förfrågan.



Cirka priser ex moms.
Platsbredd 300 mm.

	Antal i rad	Bredd	Pris
Kapphylla	2	600	3299
	3	900	3860
	4	1200	4424
Skohylla utan sits	2	600	2266
	3	900	2713
	4	1200	3462
Skohylla med sits	2	600	2493
	3	900	2984
	4	1200	3808



8.1 Standard sittbänkar





30% rabatt ska dras av på angivna priser

[Tillbaka till index](#)

Bänkar i ett stort antal varianter. Stativ i svart-, vit- eller grålackat stål. Sits i massiv klarlackad furu.

Finns som standard i tre olika längder. Kan måttanpassas mot förfrågan.



	Art nr	Längd	Djup	Höjd/sitthöjd	Pris
Typ 1 	SB1-1000	1000	330	430	1499
	SB1-1500	1500	330	430	1787
	SB1-2000	2000	330	430	2097
Typ 2 	SB3-1000	1000	330	430	1778
	SB3-1500	1500	330	430	2202
	SB3-2000	2000	330	430	2620
Typ 3 	SB6-1000	1000	330	-	1186
	SB6-1500	1500	330	-	1738
	SB6-2000	2000	330	-	2009
Typ 4 	SB2-1000	1000	340	1640/430	2817
	SB2-1500	1500	340	1640/430	3555
	SB2-2000	2000	340	1640/430	4270
Typ 5 	SB4-1000	1000	655	1640/430	5078
	SB4-1500	1500	655	1640/430	6410
	SB4-2000	2000	655	1640/430	7909
Skohylla till Typ 4 och Typ 5	Sko 1000	1000	-	-	558
	Sko 1500	1500	-	-	830
	Sko 2000	2000	-	-	1048
Ryggbräda till Typ 3	RB8-1000	1000	-	-	152
	RB8-1500	1500	-	-	232
	RB8-2000	2000	-	-	313



8.2 Standard krokliſter

[Tillbaka till index](#)

30% rabatt ska dras av på angivna priser

Krokliſter med skol- eller väſkkrokar eller en 4 kombination av båda typer. Bräda i massiv klarlackad furu. Krokar i krom. Krokar finns även i svart- och vitlack mot förfrågan.

Finns som standard i tre olika längder. Kan måttanpassas mot förfrågan.



	Art nr	Längd	Pris
Typ 1 Med väſkkrok	KL5-1000	1000	920
	KL5-1500	1500	1246
	KL5-2000	2000	1682
Typ 2 Med skolkrok	KL6-1000	1000	1065
	KL6-1500	1500	1464
	KL6-2000	2000	1972
Typ 3 Med väſkkrok/skolkrok varannan	KL7-1000	1000	992
	KL7-1500	1500	1331
	KL7-2000	2000	1791



Krokliſter i en mängd utföranden och längder. Standard är 7 krokar per meter.



8.3 Studio sittbänk

[Tillbaka till index](#)

30% rabatt ska dras av på angivna priser

Elegant sittbänk som är extremt stadig samtidigt som den ger ett mycket lätt intryck. Vår bänk Studio passar lika bra i omklädningsrummet som i den elegantaste foajé.

Helsvetsad stomme pulverlackad i en diskret mörkgrå kulör. Lackade sittbrädor i 30 mm stavlimmad ek.

Finns även som "Studio light" med ett mindre kraftigt underrede.

På denna produkt lämnar vi 10 års garanti!

Finns som standard i tre olika längder. Kan måttanpassas mot förfrågan.



	Art nr	Längd	Djup	Höjd	Pris
Studio	stub1000	1000	405	425	4684
	stub1500	1500	405	425	6421
	stub2000	2000	405	425	8028
Studio Light	stulb1000	1000	405	425	4684
	stulb1500	1500	405	425	6421
	stulb2000	2000	405	425	8028



Som Studio Light med nättare stativ och sits



8.4 Bänk Poppy

[Tillbaka till index](#)

30% rabatt ska dras
av på angivna priser

Elegant men stadig och rejäl. Passar in i de flesta miljöer tack vara stora möjligheter att påverka kulör och material av den klädda sitsen. Helsvetsad stomme pulverlackad i en diskret mörkgå kulör. Stoppad sits klädd i konstläder.

Alternativt sits i massivträ eller laminat.

Som standard erbjuder vi samtliga kulörer av konstläder Chicago M. Andra konstläder eller tyger mot förfrågan.

Finns som standard i tre olika längder. Kan måttanpassas mot förfrågan.



	Art nr	Längd	Djup	Höjd	Pris
Poppy med stoppad sits	popbs900	900	450	450	5522
	popbs1350	1350	450	450	5783
	popbs2000	2000	450	450	6940
Poppy med sits i massivt trä	popbt900	900	450	450	5246
	popbt1350	1350	450	450	5494
	popbt2000	2000	450	450	6593
Poppy med sits i laminat	popbl900	900	450	450	4418
	popbl1350	1350	450	450	4627
	popbl2000	2000	450	450	5552





8.5 Bänk Puff

[Tillbaka till index](#)

30% rabatt ska dras av på angivna priser

Skapa en elegant och praktisk sittmiljö med PUFF som kan måttbeställas efter behov eller välj efter standardmått.

Stoppad sits klädd i konstläder eller tyg. Puff vilar på plastfötter som är skonsamma mot underlaget.

Sidorna är som standard i högtryckslaminat. Färger väljs ur vår laminatkollektion.

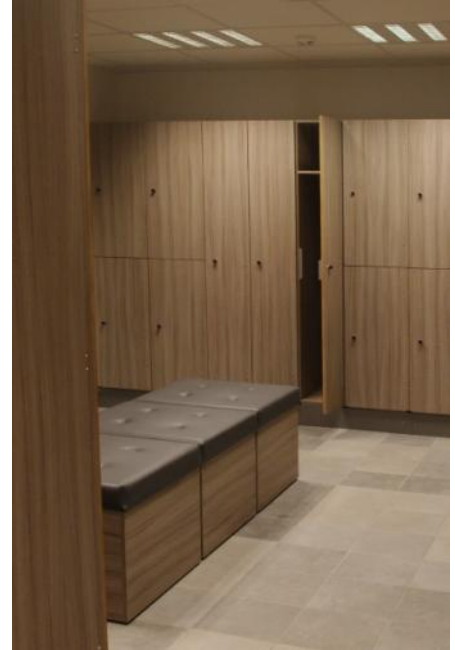

	Art nr	Längd	Djup	Höjd	Pris
Puff	pufb600x600	600	600	495	6450
	pufb800x600	800	600	495	7230
	pufb800x800	800	800	495	7950
	pufb1200x600	1200	600	495	8230
	pufb1200x800	1200	800	495	8620





9.1 Atlantic skärmväggssystem

30% rabatt ska dras av på angivna priser

[Tillbaka till index](#)

Atlantic ger utmärkt avskärmning i våtutrymmen och där det förekommer höga krav på hygien och rengöring. Skärmväggarna tillverkas i 13 mm kompaktlaminat som är en mycket stark produkt både vad gäller yta och kärna. Det gör skärmarna motståndskraftiga mot både fukt och repor. Kompaktlaminatet ger skärmväggar med snygg yta och extrem hållbarhet. Skärmväggarna är försedda med ett vackert och enkelt profilsystem i naturanodiserat aluminium. Självstängande gångjärn, handtag och skruvar är i rostfritt stål och aluminium. Utformningen på väggar och dörrar kan anpassas efter förutsättningar & önskemål, då allt produceras efter order.

Standard elementhöjd:
1852 mm | 2064 mm

Höjd pelarfot:
45-75 mm | 75-130 mm | 150-210 mm

Standard dörrbredd:
650 mm | 900 mm

Kontakta oss för offert!





9.2 Atlantic Single duschskärmar

30% rabatt ska dras av på angivna priser

[Tillbaka till index](#)

Atlantic single tillverkas i 13 mm kompaktlaminat och monteras med ett enkelt profilsystem i naturanodiserat aluminium samt pelarfot i rostfritt stål. Utformningen på väggarna kan anpassas efter förutsättningar & önskemål, då allt produceras efter order. Väggar med bredd över 600 mm ska stabiliseras med profil till tak eller med draperiskena i framkant.

Standard elementhöjd:
1852 mm | 2064 mm

Höjd pelarfot:
45-75 mm | 75-130 mm | 150-210 mm

Bredd:
Valfri. Maxbredd utan delning är 1390 mm

Kontakta oss för offert!





9.3 Nevada skärmväggssystem

30% rabatt ska dras av på angivna priser

[Tillbaka till index](#)

Nevada är en rum-i-rum-lösning för avskärmning i torra miljöer. Skärmväggarna tillverkas av en fuktbeständig spånskivekärna med pålimmat laminat på två sidor. Laminatyten ger många möjligheter att anpassa skärmväggarnas utformning efter behov, och kräver ett minimum av underhåll. Skärmväggarna är försedda med ett vackert och enkelt profilsystem av naturanodiserat aluminium. Självstängande gångjärn, handtag, skruvar mm. är av rostfritt stål och aluminium. Utformningen på väggar & dörrar kan anpassas efter förutsättningar och önskemål, då allt produceras efter order.

Standard elementhöjd:
1858 mm | 2068 mm

Höjd pelarfot:
45-75 mm | 75-130 mm | 150-210 mm

Standard dörrbredd:
650 mm | 900 mm

Kontakta oss för offert!





10.1 Öppna klädfack

30% rabatt ska dras av på angivna priser

[Tillbaka till index](#)

Öppna klädfack för entréer, brandstationer, skolor mm. Tillverkas i moduler i 24 mm högtryckslaminat med kraftig kantlist. Hatt- och skohyllor i stålrör.

Inredningen finns dels som vägghängd modell och dels som fristående modell (enkel- och dubbelsidig). Mycket enkel montering där det är lätt att komplettera med flera fack.

Bilden är från räddningsstationen i Nykvarn där varje brandman har ett fack som är 500 mm och ett fack som är 200 mm. Det större facket har fasta galgar.



Standardmoduler:

1000 mm

1200 mm

1500 mm

1600 mm

Fackindelningen och dess bredd är valfri

Tillbehör:

Galge med kedja

Ankarkrokar i metall

Golvstöd

Sittbänk





10.2 Öppna Klädfack

[Tillbaka till index](#)

30% rabatt ska dras av på angivna priser

Öppna klädfack i högtryckslaminat med rörhyllor i metall för klädförvaring. Finns i 2 st modeller. Vägghängd samt fristående rygg mot rygg. Fackhöjd 1750 mm Tjocklek på laminatskivorna 24 mm. Färg vit. Vit ABS-list.

Vägghängda Öppna Hyllor.

Grundsats och fortsättningssats höjd 1750mm. Djup 400mm.

Art Nr	Benämning	Pris
200200	Vägghängd Klädhylla 300 Grundsats	4102
200212	Fortsättningssats 200	2294
200201	Fortsättningssats 300	2294
200202	Vägghängd Klädhylla 400 Grundsats	4102
200203	Fortsättningssats 400	2294
200204	Vägghängd Klädhylla 500 Grundsats	4102
200205	Fortsättningssats 500	2294
200206	Vägghängd Klädhylla 600 Grundsats	4102
200207	Fortsättningssats 600	2294
200208	Vägghängd Klädhylla 800 Grundsats	4102
200209	Fortsättningssats 800	2294

Fristående Öppna Hyllor

Grundsats och fortsättningssats höjd 1750mm. Djup 800mm.

Art Nr	Benämning	Pris
200230	Fristående Klädhylla 300 Grundsats	8163
200231	Fortsättningssats 300	4790
200232	Fristående Klädhylla 400 Grundsats	8136
200233	Fortsättningssats 400	4790
200234	Fristående Klädhylla 500 Grundsats	8136
200235	Fortsättningssats 500	4790

OBS! Finns även med bredd 600 mm, 800 mm samt 1000 mm. Begär offert.

Tillbehör

200026	Klädgalje med kedja	208
200027	Ankarkrok nr 25 i metall för rörhyllor	71
200029	Golvstöd 150mm	278
200107	Sittbänksrör 25 / 570	Mot förfrågan
200018	Träsits furu	Mot förfrågan



11.1 Låssystem

[Tillbaka till index](#)

30% rabatt ska dras av på angivna priser

Assa cylinderlås 8450. Ett klassiskt lås som levereras med 2 st nycklar. Finns i huvudnyckelsystem utan extra kostnad. Som alternativ finns ett cylinderlås från Eurolock till något lägre pris.



Assa kromad klinka/hänglåsbeslag. Lämplig i miljöer med normalt slitage, t ex på omklädningskåp till industri. Inte lämplig i skolmiljön.



Assas Ovala skolklinka. Ny klinka speciellt framtagen till skolmiljön. Mycket tålig. Ställer vissa krav på hänglåsens storlek som inte får vara för stora eller små.



Assa Abloy Pin är ett fristående batteridrivet elektromekaniskt kodlås. Låset är avsett för användning i torra utrymmen, men kan kompletteras med en tätande gummipackning för användning i fuktiga inomhusmiljöer



Elektroniska lås från bl a Gantner. Finns i ett flertal utförande med olika egenskaper. Vanligt på badhus och gym är ett batteribaserat lås som öppnas med t ex armband eller kort. Kan fungera som ett enskilt lås eller



Flexlock. Svensktillverkat kort-nyckellås med RFID-teknik. Fungerar utmärkt både till skåp med laminatluckor och plåtluckor. Låset kan användas i ett befintligt låssystem med Mifare eller EM, t ex till klädsåpen i ett Hotel-Spa eller gym.



Assa myntlås. Finns med returränna eller myntbox. Levereras med 2 nycklar. Valfri valör på mynten som används. Finns i kvalitet för utomhusbruk. Det finns även en variant med utbytbart cylinderhus.





11.2 Reservdelar

[Tillbaka till index](#)

**30% rabatt ska dras
av på angivna priser**

Art Nr	Benämning	Pris
390100	Klinka mini	189
390101	Klinka krom	189
390102	Assa -cylinderlås inkl. 2 st nycklar.	338
390102	Assa-nyckel 1 - 15 st	175
390104	Assa-nyckel 16 st o.s.v.	146
390041	Låsregel nr 09 för standardskåp	16
490973	Låsregel nr 109	16
490907	Låsregel nr 99	22

Myntlås & Nycklar

Art Nr	Benämning	Pris
290230	Myntlås returränna fast cylinder höger	812
290233	Myntlås returränna fast cylinder vänster	846
290232	Myntlås returränna utbytbar cylinder höger	1179
391266	Myntbox utan nyckel	627
491156	Nyckel till myntbox	171
492137	Opertörsnyckel för utbytbar cylinder	152
290291	1 st huvudnyckel ingår i leveransen.	-
290293	Extra huvudnyckel i samleverans	70
290292	Huvudnyckel rekommenderat	408



11.3 Tillbehör till klädskap

[Tillbaka till index](#)

**30% rabatt ska dras
av på angivna priser**

Art Nr	Benämning	Pris
140101	Ventilationskanal 200 S	105
140102	Ventilationskanal 300 S	105
140103	Ventilationskanal 400 S	129
140104	Ventilationskanal 500 S	215
140105	Ventilationskanal 600 S	215
140106	Ventilationskanal 700 S	232
140107	Ventilationskanal 800 S	252
140108	Stos diam. 125	133
140109	Täcklock gavel	34
140111	Svängbar skiljevägg	186
140112	Fast lång skiljevägg 1500 x 370	305
140118	Svängbar skiljevägg för eftermontering	624
140119	Fast lång skiljevägg för eftermontering	1027
140113	Handdukskrok	30
140121	Skohylla till sittbänk 500	465
140122	Skohylla till sittbänk 600	503
140123	Skohylla till sittbänk 700	531
140124	Skohylla till sittbänk 800	558
140125	Skohylla till sittbänk 900	594
140126	Skohylla till sittbänk 1000	622
140127	Skohylla till sittbänk 1200	656
140115	Extra perforerad botten	126
140131	Tillägg för extra höga ben/par	126



11.4 Kulörer klädsåp plåt

30% rabatt ska dras av på angivna priser

[Tillbaka till index](#)

Stomme

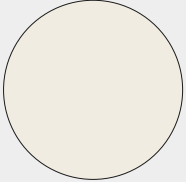

SF50 - Varmvit
RAL 9010

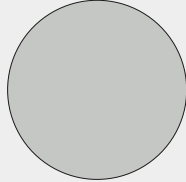

SF7035 - Ljusgrå
RAL 7035

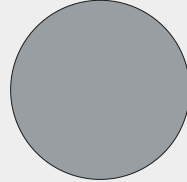

SF16 - Grå
RAL 7040

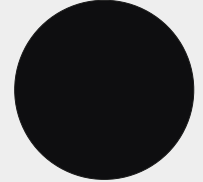

SF9005 - Svart
RAL 9005

Lucka

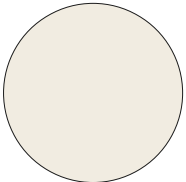

DF50 - Varmvit
RAL 9010

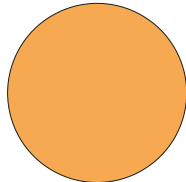

DF69 - Gul
RAL 1017

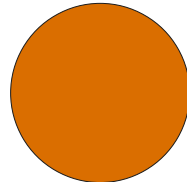

DF2000 - Gulorange
RAL 2000

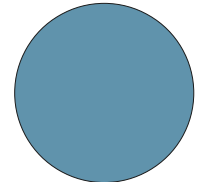

DF62 - Ljusblå
RAL 5024

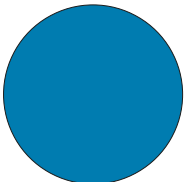

DF32 - Mellanblå
RAL 5015

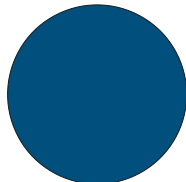

DF12 - Mörkblå
RAL 5010

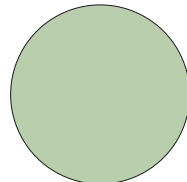

DF6019 - Pastellgrön
RAL 6019

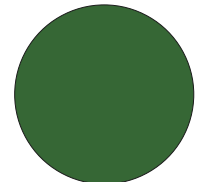

DF6001 - Smaragdgrön
RAL 6001

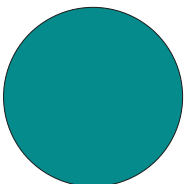

DF43 - Turkos
RAL 5018

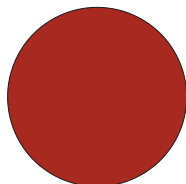

DF3000 - Röd
RAL 3000

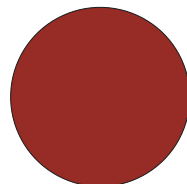

DF17 - Mörkröd
RAL 3013

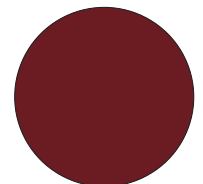

DF3004 - Purpur-röd
RAL 3004

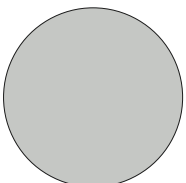

DF7035 - Ljusgrå
RAL 7035

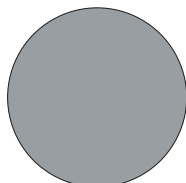

DF16 - Grå
RAL 7040

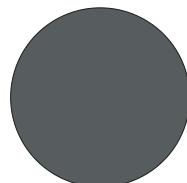

DF7012 - Mörkgrå
RAL 7012

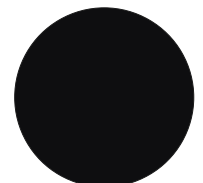

DF18 - Svart
RAL 9005



11.5 Kulörer kappumsinredning

30% rabatt ska dras av på angivna priser

[Tillbaka till index](#)

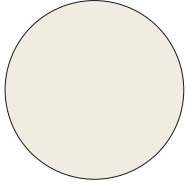

DF50 - Varmvit
RAL 9010

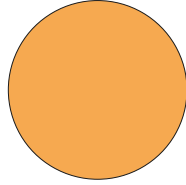

DF69 - Gul
RAL 1017

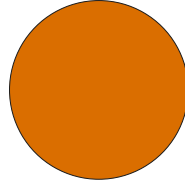

DF2000 - Gulorange
RAL 2000

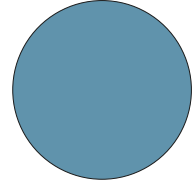

DF62 - Ljusblå
RAL 5024

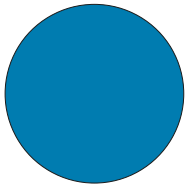

DF32 - Mellanblå
RAL 5015

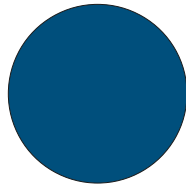

DF12 - Mörkblå
RAL 5010

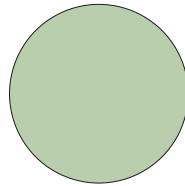

DF6019 - Pastellgrön
RAL 6019

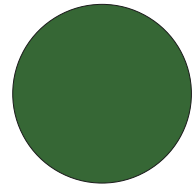

DF6001 - Smaragdgrön
RAL 6001

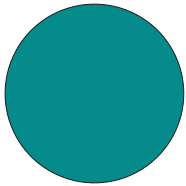

DF43 - Turkos
RAL 5018

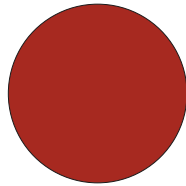

DF3000 - Röd
RAL 3000

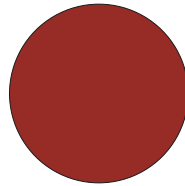

DF17 - Mörkröd
RAL 3013

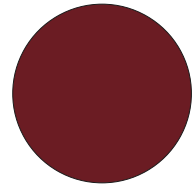

DF3004 - Purpur-röd
RAL 3004

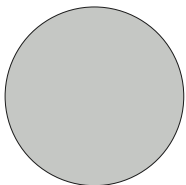

DF7035 - Ljusgrå
RAL 7035

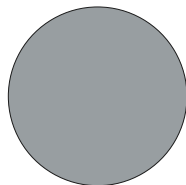

DF16 - Grå
RAL 7040

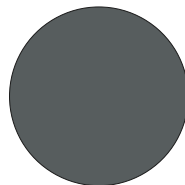

DF7012 - Mörkgrå
RAL 7012

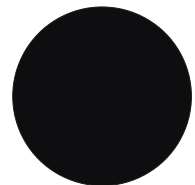

DF18 - Svart
RAL 9005

12.1 Typfall E1

Klädskåp i stål 400mm
TPG Klädsåp standard 400mm med ben.

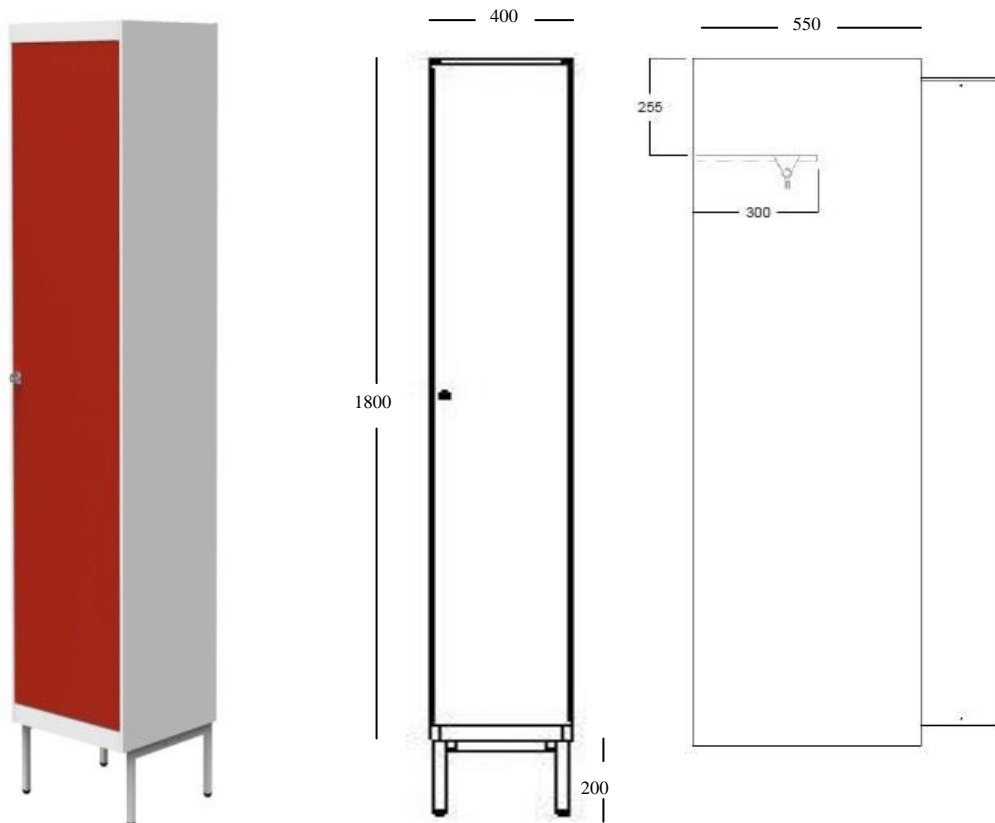

Pris exkl moms: 2121 Kr,

Kan även erhållas med sluttande tak.

12.2 Typfall E2

Klädskåp i stål med lucka i vitt högtryckslaminat
TPG Elit Studio klädskåp 400mm

Stomme i plåt och lucka i laminat.
Bredd 300mm
Höjd vid plant tak exkl ben 1800mm
Höjd vid plant tak inkl ben med justerbara fötter 2000mm
Djup 568mm
Ventilationshål i tak o botten
Cylinderlås med 2 nycklar
Inredning: Hyllplan, klädstång och ankarkrok.
Skåpet är pulverlackerat

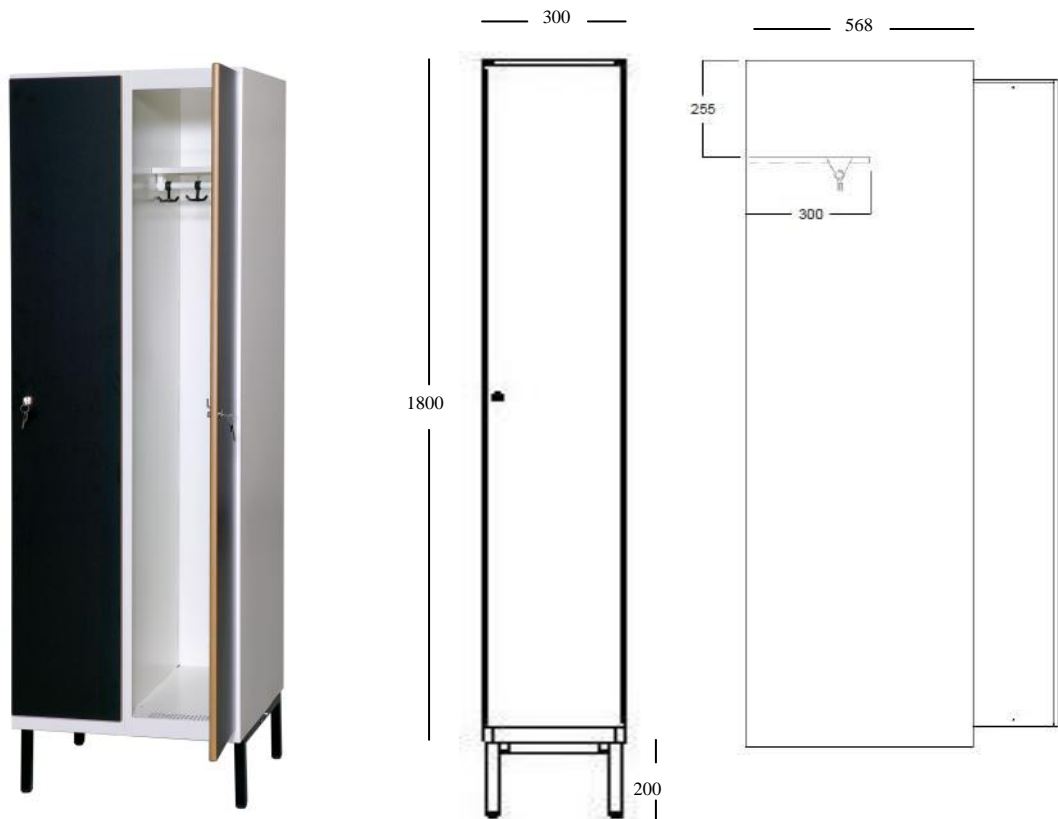

Lucka i vitt eller
svart och 3 andra
färger

Typfallspris exkl moms: 2902 Kr,

Kan även erhållas med sluttande tak.

12.3 Typfall E3

Klädskåp i stål (Z-skåp)
TPG Klädsåp av Z-typ 400mm

Stomme och lucka i plåt.
Bredd 400mm
Höjd vid plant tak exkl ben 1800mm
Höjd vid plant tak inkl ben med justerbara fötter 2000mm
Djup 550mm
Ventilationshål i tak o botten
Cylinderlås med 2 nycklar
Inredning: Ankarkrokar
Skåpet är pulverlackerat. Se bifogad färgkarta.

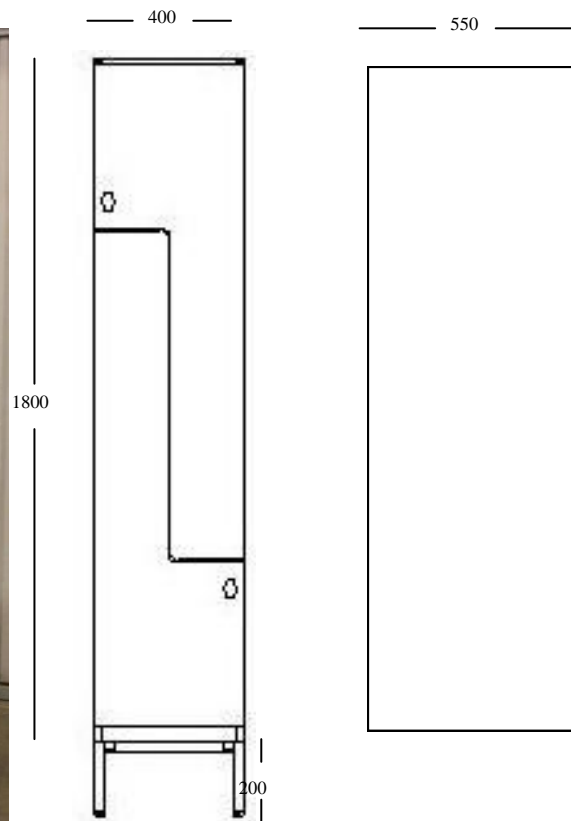

Typfallspris exkl moms: 3215 Kr,

Kan även erhållas med sluttande tak.

12.4 Typfall E4

Klädskåp i stål med sittbänk och utdragbar låda
TPG Klädskaap STD 800 med låda och bänk.

Stomme och lucka i plåt.

Bredd 800mm

Höjd vid plant tak exkl bänk 1800mm

Höjd vid plant tak inkl bänk med justerbara fötter 2190mm

Djup 550mm

Ventilationshål i tak o botten på högskaap. Bänkstativ i stål, sits i lackerad furu.

Cylinderlås med 2 nycklar på varje lucka

Inredning Skåpsdel A (Vänster) 3 flyttbara hyllplan, klädstång för kläder på galge och ankarkrokar, 3 prylfack.

Inredning Skåpsdel B(Höger) 2 flyttbara hyllplan, Klädstång för kläder på galge och ankarkrokar.

Skåpet är pulverlackerat. Se bifogad färgkarta.

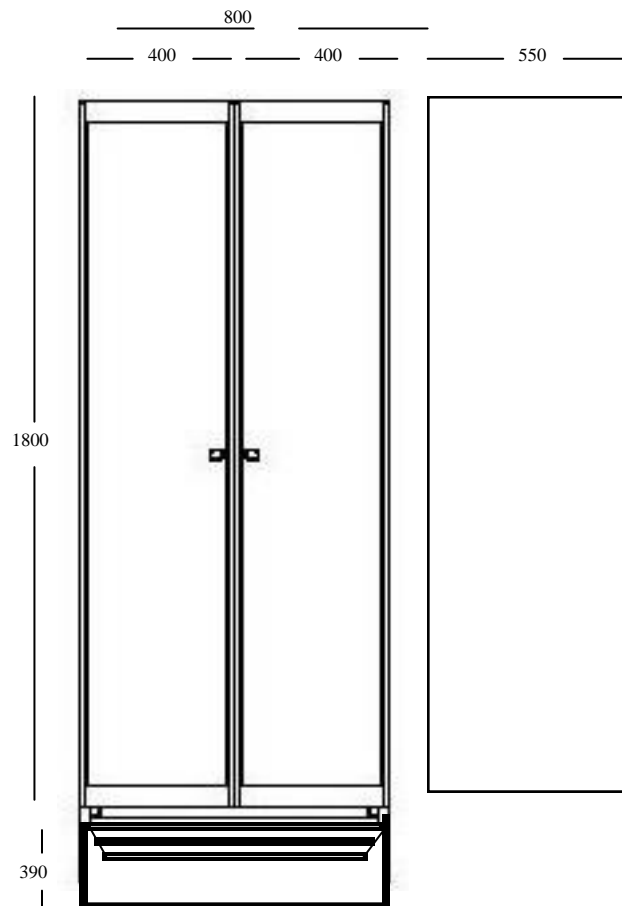

Typfallspris exkl moms: 7806 Kr,

Kan även erhållas med sluttande tak.

12.5 Typfall E5

Småfacksskåp i stål 400mm
TPG Småfacksskåp bredd 300mm med 6 fack i höjd, ben.

Stomme och lucka i plåt.
Bredd 300mm
Höjd vid plant tak exkl ben 1800mm
Höjd vid plant tak inkl ben med justerbara fötter 2000mm
Djup 550mm
Cylinderlås med 2 nycklar
Skåpet är pulverlackerat. Se bifogad färgkarta.

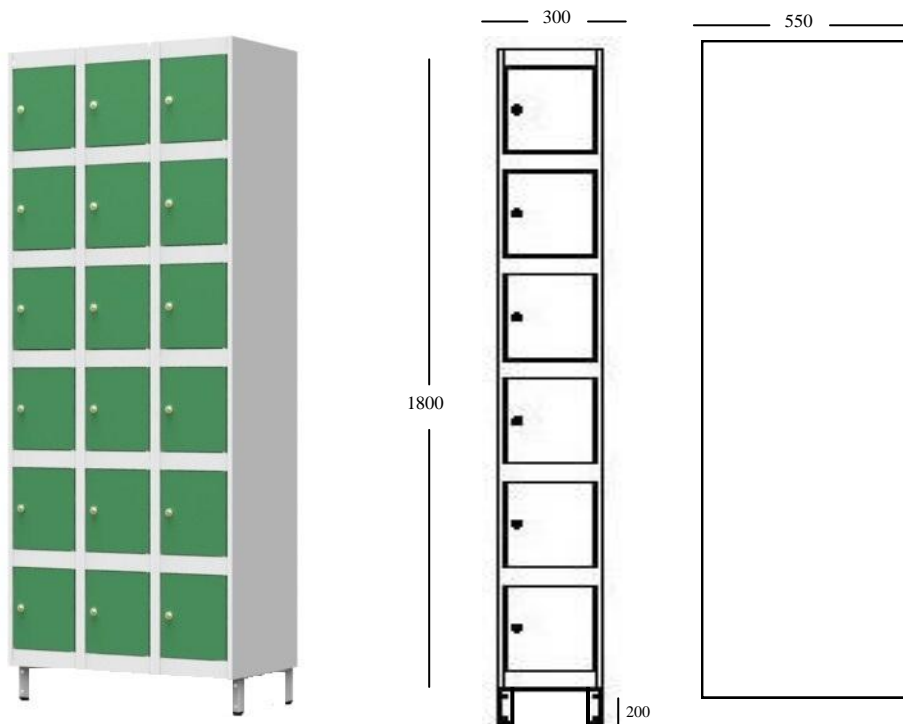

Typfallspris exkl moms: 5447 Kr,

Kan även erhållas med sluttande tak.

12.6 Typfall E6

Skolskåp/Elevskåp i stål 300mm
TPG Tvådelat elevskåp med bredd 300mm

Stomme och lucka i plåt.
Bredd 300mm
Höjd vid sluttande tak exkl sockel/ben 1900mm
Djup 550mm
Ventilationshål i tak o botten
Cylinderlås med 2 nycklar
Inredning: Bokfack och klädkrok
Skåpet är pulverlackerat. Se bifogad färgkarta.
Valfritt underrede ben eller sockel.



Typfallspris exkl moms: 3006 Kr,

Kan även erhållas med plant tak.

12.7 Typfall E7

Hängmappskåp/vertikalskåp i plåt

Skåp i plåt.
Bredd 400mm
Höjd 1000mm inklusive sockel
Djup 620mm
3 st lådor för expansion för 100% utdragslängd.
Hängmappsramar i samtliga lådor.
Tippskydd, handtag och cylinderlås.
Framträdande och skymda delar pulverlackas.



Typfallspris exkl moms: 9345 Kr,