

Statligt Ramavtal - Möbler och inredning

Delområde - Lager och Verkstadsmiljö

Ramavtalsnr: 23.3-8004-18:012

Bruynzeel Storage Systems AB - produktlista nr 1



50 % rabatt ska dras av på givna priser

Innehåll

Kontakta oss för mer information
eller besök oss på vår hemsida
www.bruynzeel.se

	Hyllställ Hi280	3-14
	Förvarings och verktygsskåp, medicinskåp	15
	Vagnar och stegar Plockvagnar, rullbord, arkivvagnar och stegar.	16-18
	Pallställ P90 Utdragsenheter	19-33
	Grenställ	34-36

50 % rabatt ska dras av på givna priser

Hyllställ Hi280





Hi280

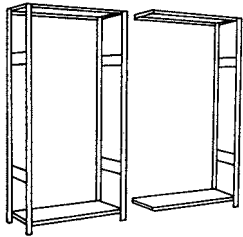
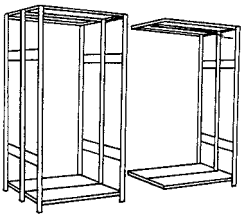

Hyllsystem Hi280 har få antal komponenter och är därför enkelt att montera, bygga om och bygga ut. Hyllsystemet har ett mycket stort tillbehörsprogram som gör att förvaringen kan anpassa efter behoven.

Förkortningar innebörd. OBS alla angivna mått i mm.

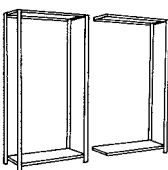
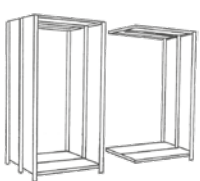



st = startsektion	K = kraftig (normal)
öp = öppen	EK = extra Kraftig
en = enkel	l = längd
du = dubbel	h = höjd
fö = följesektion	d = djup
sl = sluten	b = bredd
zn = förzinkat (galvaniserat)	kpl = komplett leverans inkl fäst- och montagedetaljer
S = standard (normal)	

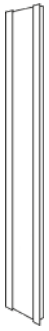

Hyllsektion	Artnr	Beskrivning/Dim.	S/O	Vikt	Pris/sekt
Endast topp- och bottenhyllplan ingår	450750021	Hyllställ Hi280 Sektion K 2100x1000x300 st/öp/en zn kpl	S	17,50	2662
	450750022	Hyllställ Hi280 Sektion K 2100x1000x300 fö/öp/en zn kpl	S	11,63	1736
Start	450750023	Hyllställ Hi280 Sektion K 2100x1000x300 st/öp/du zn kpl	S	35,03	5348
Följe	450750024	Hyllställ Hi280 Sektion K 2100x1000x300 fö/öp/du zn kpl	S	23,27	3484
enkel öppen	450750025	Hyllställ Hi280 Sektion K 2100x1000x300 st/sl/en zn kpl	S	32,94	4683
	450750026	Hyllställ Hi280 Sektion K 2100x1000x300 fö/sl/en zn kpl	S	25,12	3540
	450750027	Hyllställ Hi280 Sektion K 2100x1000x300 st/sl/du zn kpl	S	55,88	8058
	450750028	Hyllställ Hi280 Sektion K 2100x1000x300 fö/sl/du zn kpl	S	40,22	5760
	450770021	Hyllställ Hi280 Sektion K 2100x1000x400 st/öp/en zn kpl	S	19,09	2788
	450770022	Hyllställ Hi280 Sektion K 2100x1000x400 fö/öp/en zn kpl	S	13,02	1834
	450770023	Hyllställ Hi280 Sektion K 2100x1000x400 st/öp/du zn kpl	S	38,22	5600
	450770024	Hyllställ Hi280 Sektion K 2100x1000x400 fö/öp/du zn kpl	S	26,06	3680
Start	450770025	Hyllställ Hi280 Sektion K 2100x1000x400 st/sl/en zn kpl	S	36,14	4865
Följe	450770026	Hyllställ Hi280 Sektion K 2100x1000x400 fö/sl/en zn kpl	S	27,32	3666
dubbel öppen	450770027	Hyllställ Hi280 Sektion K 2100x1000x400 st/sl/du zn kpl	S	62,27	8422
	450770028	Hyllställ Hi280 Sektion K 2100x1000x400 fö/sl/du zn kpl	S	44,61	6012
	450770031	Hyllställ Hi280 Sektion K 2100x1000x500 st/öp/en zn kpl	S	20,65	2940
	450770032	Hyllställ Hi280 Sektion K 2100x1000x500 fö/öp/en zn kpl	S	14,38	1962
	450770033	Hyllställ Hi280 Sektion K 2100x1000x500 st/öp/du zn kpl	S	41,33	5904
	450770034	Hyllställ Hi280 Sektion K 2100x1000x500 fö/öp/du zn kpl	S	28,77	3936
	450770035	Hyllställ Hi280 Sektion K 2100x1000x500 st/sl/en zn kpl	S	38,80	5023
	450770036	Hyllställ Hi280 Sektion K 2100x1000x500 fö/sl/en zn kpl	S	29,23	3797
	450770037	Hyllställ Hi280 Sektion K 2100x1000x500 st/sl/du zn kpl	S	67,58	8738
	450770038	Hyllställ Hi280 Sektion K 2100x1000x500 fö/sl/du zn kpl	S	48,42	6274

Hyllsektion forts.	Artnr	Beskrivning/Dim.	S/O	Vikt	Pris/sekt	
Endast topp- och bottenhyllplan ingår	450750031	Hyllställ Hi280 Sektion K 2100x1000x600 st/öp/en zn kpl	S	22,14	3100	
Start Följe	450750032	Hyllställ Hi280 Sektion K 2100x1000x600 fö/öp/en zn kpl	S	15,67	2086	
enkel sluten	450750033	Hyllställ Hi280 Sektion K 2100x1000x600 st/öp/du zn kpl	S	44,32	6224	
	450750034	Hyllställ Hi280 Sektion K 2100x1000x600 fö/öp/du zn kpl	S	31,37	4184	
	450750035	Hyllställ Hi280 Sektion K 2100x1000x600 st/sl/en zn kpl	S	42,29	5329	
	450750036	Hyllställ Hi280 Sektion K 2100x1000x600 fö/sl/en zn kpl	S	31,52	3994	
	450750037	Hyllställ Hi280 Sektion K 2100x1000x600 st/sl/du zn kpl	S	74,57	9350	
	450750038	Hyllställ Hi280 Sektion K 2100x1000x600 fö/sl/du zn kpl	S	53,01	6668	
	450750041	Hyllställ Hi280 Sektion K 2100x1000x800 st/öp/en zn kpl	S	35,74	5552	
Start Följe	450750042	Hyllställ Hi280 Sektion K 2100x1000x800 fö/öp/en zn kpl	S	23,72	3460	
dubbel sluten	450750043	Hyllställ Hi280 Sektion K 2100x1000x800 st/öp/du zn kpl	S	71,52	11128	
	450750044	Hyllställ Hi280 Sektion K 2100x1000x800 fö/öp/du zn kpl	S	47,46	6932	
	450750045	Hyllställ Hi280 Sektion K 2100x1000x800 st/sl/en zn kpl	S	48,79	5947	
	450750046	Hyllställ Hi280 Sektion K 2100x1000x800 fö/sl/en zn kpl	S	36,02	4451	
	450750047	Hyllställ Hi280 Sektion K 2100x1000x800 st/sl/du zn kpl	S	87,57	10586	
	450750048	Hyllställ Hi280 Sektion K 2100x1000x800 fö/sl/du zn kpl	S	62,01	7582	
Hyllsektion satsförp.	Artnr	Beskrivning/Dim.	S/O	Vikt	Pris/sats	
Satsförpackning med 6 st hyllplan, förmonterade gavlar	459635600	Hyllställ Hi280 Sektion K 2100x1000x400 st/öp/en zn kpl	S	32,94	4057	
	459635800	Hyllställ Hi280 Sektion K 2100x1000x400 fö/öp/en zn kpl	S	26,90	3916	
	459635700	Hyllställ Hi280 Sektion K 2100x1000x500 st/öp/en zn kpl	S	36,80	5031	
	459635900	Hyllställ Hi280 Sektion K 2100x1000x500 fö/öp/en zn kpl	S	30,56	4234	
Gavel K öppen	Artnr	Beskrivning/Dim.	S/O	Vikt	Pris/st	
	450752437	Hyllställ Hi280 Gavel K 300x2100 öp zn kpl	S	5,87	926	
	450752438	Hyllställ Hi280 Gavel K 400x2100 öp zn kpl	S	6,07	954	
	450752439	Hyllställ Hi280 Gavel K 500x2100 öp zn kpl	S	6,27	978	
	450752440	Hyllställ Hi280 Gavel K 600x2100 öp zn kpl	S	6,47	1014	
	450752441	Hyllställ Hi280 Gavel K 800x2100 öp zn kpl	S	12,02	2092	
	450752442	Hyllställ Hi280 Gavel K 1000x2100 öp zn kpl	O	12,62	2566	
	450752443	Hyllställ Hi280 Gavel K 300x2300 öp zn kpl	S	6,37	1008	
	450752444	Hyllställ Hi280 Gavel K 400x2300 öp zn kpl	S	6,57	1036	
	450752445	Hyllställ Hi280 Gavel K 500x2300 öp zn kpl	S	6,77	1060	
	450752446	Hyllställ Hi280 Gavel K 600x2300 öp zn kpl	S	6,97	1096	
	450752447	Hyllställ Hi280 Gavel K 800x2300 öp zn kpl	S	12,52	2174	
	450752448	Hyllställ Hi280 Gavel K 1000x2300 öp zn kpl	O	13,12	2648	
	450752449	Hyllställ Hi280 Gavel K 300x2500 öp zn kpl	S	6,87	1080	
	450752450	Hyllställ Hi280 Gavel K 400x2500 öp zn kpl	S	7,07	1108	
	450752451	Hyllställ Hi280 Gavel K 500x2500 öp zn kpl	S	7,27	1132	
	450752452	Hyllställ Hi280 Gavel K 600x2500 öp zn kpl	S	7,47	1168	
	450752453	Hyllställ Hi280 Gavel K 800x2500 öp zn kpl	S	13,02	2246	
	450752454	Hyllställ Hi280 Gavel K 1000x2500 öp zn kpl	O	13,62	2720	
	Gavel K sluten	Artnr	Beskrivning/Dim.	S/O	Vikt	Pris/st
		450752465	Hyllställ Hi280 Gavel K 300x2100 sl zn kpl	S	7,82	1143
450752466		Hyllställ Hi280 Gavel K 400x2100 sl zn kpl	S	8,82	1199	
450752467		Hyllställ Hi280 Gavel K 500x2100 sl zn kpl	S	9,57	1226	
450752468		Hyllställ Hi280 Gavel K 600x2100 sl zn kpl	S	10,77	1335	
450752469		Hyllställ Hi280 Gavel K 800x2100 sl zn kpl	S	12,77	1496	
450752470		Hyllställ Hi280 Gavel K 300x2300 sl zn kpl	S	8,47	1288	
450752471		Hyllställ Hi280 Gavel K 400x2300 sl zn kpl	S	9,57	1344	
450752472		Hyllställ Hi280 Gavel K 500x2300 sl zn kpl	S	10,37	1370	
450752473		Hyllställ Hi280 Gavel K 600x2300 sl zn kpl	S	11,77	1457	
450752474		Hyllställ Hi280 Gavel K 800x2300 sl zn kpl	S	13,87	1680	

Gavel K sluten forts.	Artnr	Beskrivning/Dim.	S/O	Vikt	Pris/st
	450752475	Hyllställ Hi280 Gavel K 300x2500 sl zn kpl	S	9,32	1400
	450752476	Hyllställ Hi280 Gavel K 400x2500 sl zn kpl	S	10,47	1447
	450752477	Hyllställ Hi280 Gavel K 500x2500 sl zn kpl	S	11,62	1458
	450752478	Hyllställ Hi280 Gavel K 600x2500 sl zn kpl	S	12,77	1551
	450752479	Hyllställ Hi280 Gavel K 800x2500 sl zn kpl	S	14,62	1774
Gavel S öppen	Artnr	Beskrivning/Dim.	S/O	Vikt	Pris/st
	450751425	Hyllställ Hi280 Gavel S 300x1000 öp zn kpl	S	2,47	908
	450751426	Hyllställ Hi280 Gavel S 400x1000 öp zn kpl	S	2,67	936
	450751427	Hyllställ Hi280 Gavel S 500x1000 öp zn kpl	S	2,87	960
	450751428	Hyllställ Hi280 Gavel S 600x1000 öp zn kpl	S	3,07	996
	450751429	Hyllställ Hi280 Gavel S 800x1000 öp zn kpl	S	8,62	2074
	450751430	Hyllställ Hi280 Gavel S 1000x1000 öp zn kpl	O	9,22	2548
	450751431	Hyllställ Hi280 Gavel S 300x1600 öp zn kpl	S	3,65	1058
	450751432	Hyllställ Hi280 Gavel S 400x1600 öp zn kpl	S	3,85	1086
	450751433	Hyllställ Hi280 Gavel S 500x1600 öp zn kpl	S	4,05	1110
	450751434	Hyllställ Hi280 Gavel S 600x1600 öp zn kpl	S	4,25	1146
	450751435	Hyllställ Hi280 Gavel S 800x1600 öp zn kpl	S	9,80	2224
	450751436	Hyllställ Hi280 Gavel S 1000x1600 öp zn kpl	O	10,40	2698
	450751437	Hyllställ Hi280 Gavel S 300x2100 öp zn kpl	S	4,67	866
	450751438	Hyllställ Hi280 Gavel S 400x2100 öp zn kpl	S	4,87	894
	450751439	Hyllställ Hi280 Gavel S 500x2100 öp zn kpl	S	5,07	918
	450751440	Hyllställ Hi280 Gavel S 600x2100 öp zn kpl	S	5,27	954
	450751441	Hyllställ Hi280 Gavel S 800x2100 öp zn kpl	S	10,82	2032
	450751442	Hyllställ Hi280 Gavel S 1000x2100 öp zn kpl	O	11,42	2506
	450751443	Hyllställ Hi280 Gavel S 300x2300 öp zn kpl	S	5,05	952
	450751444	Hyllställ Hi280 Gavel S 400x2300 öp zn kpl	S	5,25	980
	450751445	Hyllställ Hi280 Gavel S 500x2300 öp zn kpl	S	5,45	1004
	450751446	Hyllställ Hi280 Gavel S 600x2300 öp zn kpl	S	5,65	1040
	450751447	Hyllställ Hi280 Gavel S 800x2300 öp zn kpl	S	11,20	2118
	450751448	Hyllställ Hi280 Gavel S 1000x2300 öp zn kpl	O	11,80	2592
	450751449	Hyllställ Hi280 Gavel S 300x2500 öp zn kpl	S	5,45	1178
	450751450	Hyllställ Hi280 Gavel S 400x2500 öp zn kpl	S	5,65	1206
	450751451	Hyllställ Hi280 Gavel S 500x2500 öp zn kpl	S	5,85	1230
	450751452	Hyllställ Hi280 Gavel S 600x2500 öp zn kpl	S	6,05	1266
	450751453	Hyllställ Hi280 Gavel S 800x2500 öp zn kpl	S	11,60	2344
	450751454	Hyllställ Hi280 Gavel S 1000x2500 öp zn kpl	O	12,20	2818
Gavel S sluten	Artnr	Beskrivning/Dim.	S/O	Vikt	Pris/st
	450751455	Hyllställ Hi280 Gavel S 300x1000 sl zn kpl	O	3,08	1136
	450751456	Hyllställ Hi280 Gavel S 400x1000 sl zn kpl	O	3,67	1163
	450751457	Hyllställ Hi280 Gavel S 500x1000 sl zn kpl	O	4,12	1187
	450751458	Hyllställ Hi280 Gavel S 600x1000 sl zn kpl	O	4,57	1213
	450751459	Hyllställ Hi280 Gavel S 800x1000 sl zn kpl	O	5,52	1349
	450751460	Hyllställ Hi280 Gavel S 300x1600 sl zn kpl	O	5,06	1363
	450751461	Hyllställ Hi280 Gavel S 400x1600 sl zn kpl	S	5,80	1424
	450751462	Hyllställ Hi280 Gavel S 500x1600 sl zn kpl	S	6,55	1418
	450751463	Hyllställ Hi280 Gavel S 600x1600 sl zn kpl	O	7,30	1524
	450751464	Hyllställ Hi280 Gavel S 800x1600 sl zn kpl	O	8,77	1628
	450751465	Hyllställ Hi280 Gavel S 300x2100 sl zn kpl	S	6,62	1083
	450751466	Hyllställ Hi280 Gavel S 400x2100 sl zn kpl	S	7,62	1139
	450751467	Hyllställ Hi280 Gavel S 500x2100 sl zn kpl	S	8,37	1166
	450751468	Hyllställ Hi280 Gavel S 600x2100 sl zn kpl	S	9,57	1275
	450751469	Hyllställ Hi280 Gavel S 800x2100 sl zn kpl	S	11,57	1436

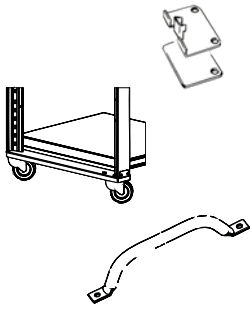

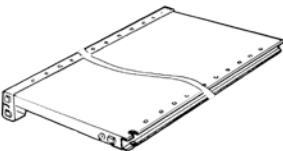
50 % rabatt ska dras av på givna priser

Gavel S sluten forts.	Artnr	Beskrivning/Dim.	S/O	Vikt	Pris/st
	450751470	Hyllställ Hi280 Gavel S 300x2300 sl zn kpl	S	7,15	1232
	450751471	Hyllställ Hi280 Gavel S 400x2300 sl zn kpl	S	8,25	1288
	450751472	Hyllställ Hi280 Gavel S 500x2300 sl zn kpl	S	9,05	1314
	450751473	Hyllställ Hi280 Gavel S 600x2300 sl zn kpl	S	10,45	1401
	450751474	Hyllställ Hi280 Gavel S 800x2300 sl zn kpl	S	12,55	1624
	450751475	Hyllställ Hi280 Gavel S 300x2500 sl zn kpl	S	7,90	1498
	450751476	Hyllställ Hi280 Gavel S 400x2500 sl zn kpl	S	9,05	1545
	450751477	Hyllställ Hi280 Gavel S 500x2500 sl zn kpl	S	10,20	1556
	450751478	Hyllställ Hi280 Gavel S 600x2500 sl zn kpl	S	11,35	1649
	450751479	Hyllställ Hi280 Gavel S 800x2500 sl zn kpl	S	13,20	1872
Stolpe S	Artnr	Beskrivning/Dim.	S/O	Vikt	Pris/st
	444046011	Hyllställ Hi280 Stolpe S 1000 zn	S	1,00	367
	444046012	Hyllställ Hi280 Stolpe S 1600 zn	S	1,59	442
	444046013	Hyllställ Hi280 Stolpe S 2100 zn	S	2,10	346
	444046014	Hyllställ Hi280 Stolpe S 2300 zn	S	2,29	389
	444046015	Hyllställ Hi280 Stolpe S 2500 zn	S	2,49	502
	444046016	Hyllställ Hi280 Stolpe S 3000 zn	S	2,96	499
Stolpe K	Artnr	Beskrivning/Dim.	S/O	Vikt	Pris/st
	444046003	Hyllställ Hi280 Stolpe K 2100 zn	S	2,70	376
	444046004	Hyllställ Hi280 Stolpe K 2300 zn	S	2,95	417
	444046005	Hyllställ Hi280 Stolpe K 2500 zn	S	3,20	453
	444046006	Hyllställ Hi280 Stolpe K 3000 zn	S	3,84	552
	444046007	Hyllställ Hi280 Stolpe K 4600 zn	O	6,48	811
	450752330	Hyllställ Hi280 Skarv för K-stolpe kpl	O	0,44	350
Stolpe EK	Artnr	Beskrivning/Dim.	S/O	Vikt	Pris/st
	444058301	Hyllställ Hi280 Stolpe EK 2100 zn	S	3,60	601
	444058302	Hyllställ Hi280 Stolpe EK 2300 zn	O	3,95	652
	444058303	Hyllställ Hi280 Stolpe EK 2500 zn	O	4,25	679
	444058304	Hyllställ Hi280 Stolpe EK 3000 zn	O	5,15	745
	444058305	Hyllställ Hi280 Stolpe EK 4600 zn	O	7,85	993
Toppskydd	Artnr	Beskrivning/Dim.	S/O	Vikt	Pris/st
	444480018	Hyllställ Hi280 Toppskydd för stolpe svart	S	0,02	21
Stolpfot	Artnr	Beskrivning/Dim.	S/O	Vikt	Pris/st
	444030200	Hyllställ Hi280 Fot stolpe zn	S	0,02	17
	444031300	Hyllställ Hi280 Nivelleringsbricka 1,2	S	0,02	11
	890100204	Fästdetalj Skruv DIN933 88 hex M6x20 fzb	S	0,01	4
	890170200	Fästdetalj Mutter M6M DIN934 M6 fzb	S	0,01	2
	891110309	Fästdetalj Spikplugg HPS 8/5	S	0,01	8
	890120002	Fästdetalj Skruv pl RXS DIN7981 4,2x13 fzb	S	0,01	3
	4694001	Hyllställ Hi280 Hjulplåt för 400 enkelgavel m hjul kpl	S	0,07	1091
	4694002	Hyllställ Hi280 Hjulplåt för 500 enkelgavel m hjul kpl	S	0,07	1123
	4694003	Hyllställ Hi280 Handtag 400 RAL9002 kpl	S	0,03	555
	4694004	Hyllställ Hi280 Handtag 500 RAL9002 kpl	S	0,03	559

Hyllplan	Artnr	Beskrivning/Dim.	Belastning	S/O	Vikt	Pris/st
	450791050	Hyllställ Hi280 Hyllplan N 900x300 zn kpl	140	O	2,11	342
	450791082	Hyllställ Hi280 Hyllplan N 1000x300 zn kpl	135	S	2,24	376
	450791182	Hyllställ Hi280 Hyllplan H 1000x300 zn kpl	235	S	2,88	405
	450791056	Hyllställ Hi280 Hyllplan S 1290x300 zn kpl	85	O	3,25	492
	450791053	Hyllställ Hi280 Hyllplan N 900x400 zn kpl	140	O	2,49	383
	450791054	Hyllställ Hi280 Hyllplan N 1000x400 zn kpl	140	S	2,72	393
	450791183	Hyllställ Hi280 Hyllplan H 1000x400 zn kpl	235	S	3,48	440
	450791193	Hyllställ Hi280 Hyllplan H 1290x400 zn kpl	110	S	4,37	561
	450791064	Hyllställ Hi280 Hyllplan S 900x500 zn kpl	170	S	3,32	443
	450791084	Hyllställ Hi280 Hyllplan S 1000x500 zn kpl	150	S	3,56	465
	450791184	Hyllställ Hi280 Hyllplan H 1000x500 zn kpl	235	S	4,05	492
	450791194	Hyllställ Hi280 Hyllplan H 1290x500 zn kpl	110	S	5,11	620
	450791067	Hyllställ Hi280 Hyllplan S 900x600 zn kpl	150	S	3,58	499
	450791068	Hyllställ Hi280 Hyllplan S 1000x600 zn kpl	140	S	4,13	495
	450791185	Hyllställ Hi280 Hyllplan H 1000x600 zn kpl	215	S	4,60	536
	450791195	Hyllställ Hi280 Hyllplan H 1290x600 zn kpl	120	S	5,88	679
	450791156	Hyllställ Hi280 Hyllplan H 900x800 zn kpl	110	O	5,33	656
	450791186	Hyllställ Hi280 Hyllplan H 1000x800 zn kpl	110	S	5,85	684
	450791196	Hyllställ Hi280 Hyllplan H 1290x800 zn kpl	120	S	7,39	858
	Gavelplåt	Artnr	Beskrivning/Dim.		S/O	Vikt
	444046326	Hyllställ Hi280 Gavelplåt 300x900 zn		O	1,00	414
	444046301	Hyllställ Hi280 Gavelplåt 300x1000 zn		O	1,01	346
	444046302	Hyllställ Hi280 Gavelplåt 300x1600 zn		O	1,81	423
	444046303	Hyllställ Hi280 Gavelplåt 300x2100 zn		S	2,35	335
	444046304	Hyllställ Hi280 Gavelplåt 300x2300 zn		O	2,50	398
	444046305	Hyllställ Hi280 Gavelplåt 300x2500 zn		O	2,85	438
	444046327	Hyllställ Hi280 Gavelplåt 400x900 zn		O	1,40	454
	444046306	Hyllställ Hi280 Gavelplåt 400x1000 zn		O	1,60	373
	444046307	Hyllställ Hi280 Gavelplåt 400x1600 zn		O	2,55	484
	444046308	Hyllställ Hi280 Gavelplåt 400x2100 zn		S	3,35	391
	444046309	Hyllställ Hi280 Gavelplåt 400x2300 zn		O	3,60	454
	444046310	Hyllställ Hi280 Gavelplåt 400x2500 zn		S	4,00	485
	444046328	Hyllställ Hi280 Gavelplåt 500x900 zn		O	1,86	502
	444046311	Hyllställ Hi280 Gavelplåt 500x1000 zn		O	2,05	397
	444046312	Hyllställ Hi280 Gavelplåt 500x1600 zn		O	3,30	478
	444046313	Hyllställ Hi280 Gavelplåt 500x2100 zn		S	4,10	418
	444046314	Hyllställ Hi280 Gavelplåt 500x2300 zn		S	4,40	480
	444046315	Hyllställ Hi280 Gavelplåt 500x2500 zn		S	5,15	496
	444046329	Hyllställ Hi280 Gavelplåt 600x900 zn		O	2,25	448
	444046316	Hyllställ Hi280 Gavelplåt 600x1000 zn		O	2,50	423
	444046317	Hyllställ Hi280 Gavelplåt 600x1600 zn		O	4,05	584
	444046318	Hyllställ Hi280 Gavelplåt 600x2100 zn		S	5,30	527
	444046319	Hyllställ Hi280 Gavelplåt 600x2300 zn		O	5,80	567
	444046320	Hyllställ Hi280 Gavelplåt 600x2500 zn		S	6,30	589
	444046330	Hyllställ Hi280 Gavelplåt 800x900 zn		O	3,13	527
	444046321	Hyllställ Hi280 Gavelplåt 800x1000 zn		O	3,45	559
	444046322	Hyllställ Hi280 Gavelplåt 800x1600 zn		O	5,52	688
	444046323	Hyllställ Hi280 Gavelplåt 800x2100 zn		S	7,30	688
444046324	Hyllställ Hi280 Gavelplåt 800x2300 zn		O	7,90	790	
444046325	Hyllställ Hi280 Gavelplåt 800x2500 zn		O	8,15	812	

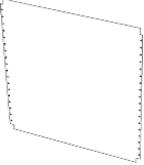
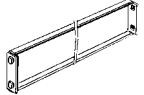
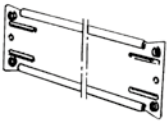
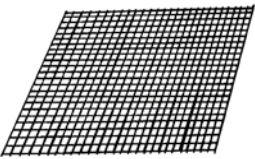
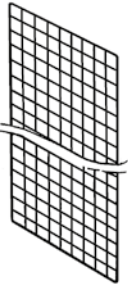
50 % rabatt ska dras av på givna priser

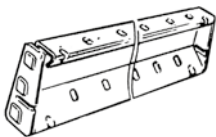
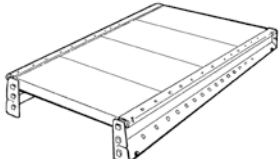
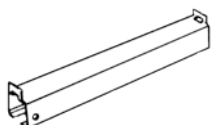
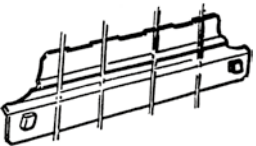
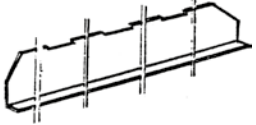
Ryggplåt horisontell delad	Artnr	Beskrivning/Dim.	S/O	Vikt	Pris/st
	450792000	Hyllställ Hi280 Ryggplåt 900x1000 zn kpl	O	4,06	517
	450792001	Hyllställ Hi280 Ryggplåt 900x1600 zn kpl	O	6,81	972
	450792002	Hyllställ Hi280 Ryggplåt 900x2100 zn kpl	O	8,67	1145
	450792003	Hyllställ Hi280 Ryggplåt 900x2300 zn kpl	O	9,32	1190
	450792004	Hyllställ Hi280 Ryggplåt 900x2500 zn kpl	O	10,16	1310
	450792020	Hyllställ Hi280 Ryggplåt 1000x1000 zn kpl	S	4,64	475
	450792021	Hyllställ Hi280 Ryggplåt 1000x1600 zn kpl	S	7,25	875
	450792022	Hyllställ Hi280 Ryggplåt 1000x2100 zn kpl	S	9,61	1045
	450792023	Hyllställ Hi280 Ryggplåt 1000x2300 zn kpl	S	10,62	1098
	450792024	Hyllställ Hi280 Ryggplåt 1000x2500 zn kpl	S	11,44	1211
	450792030	Hyllställ Hi280 Ryggplåt 1290x1000 zn kpl	O	5,99	656
	450792031	Hyllställ Hi280 Ryggplåt 1290x1600 zn kpl	S	9,53	1122
	450792032	Hyllställ Hi280 Ryggplåt 1290x2100 zn kpl	S	12,60	1387
	450792033	Hyllställ Hi280 Ryggplåt 1290x2300 zn kpl	O	13,87	1503
	450792034	Hyllställ Hi280 Ryggplåt 1290x2500 zn kpl	O	14,97	1633
	444033100	Hyllställ Hi280 Clips för ryggvät/ryggplåt	S	0,01	9
	Socket	Artnr	Beskrivning/Dim.	S/O	Vikt
	444050805	Hyllställ Hi280 Socket 900 zn	O	1,47	243
	444050802	Hyllställ Hi280 Socket 1000 zn	S	1,50	255
	444050804	Hyllställ Hi280 Socket 1290 zn	S	2,10	393
Stagplåt	Artnr	Beskrivning/Dim.	S/O	Vikt	Pris/st
	444028201	Hyllställ Hi280 Stagplåt 300 zn	S	0,20	59
	444028202	Hyllställ Hi280 Stagplåt 400 zn	S	0,30	73
	444028203	Hyllställ Hi280 Stagplåt 500 zn	S	0,40	85
	444028204	Hyllställ Hi280 Stagplåt 600 zn	S	0,50	103
	450752101	Hyllställ Hi280 Stagplåt inkl popnit 800 zn	S	3,27	642
	450752102	Hyllställ Hi280 Stagplåt inkl popnit 1000 zn	O	3,57	879
Ryggvät	Artnr	Beskrivning/Dim.	S/O	Vikt	Pris/st
	450790358	Hyllställ Hi280 Ryggvät 900x2100 zn kpl	O	4,01	1509
	450790359	Hyllställ Hi280 Ryggvät 900x2300 zn kpl	O	4,28	1772
	450790360	Hyllställ Hi280 Ryggvät 900x2500 zn kpl	O	4,55	1096
	450790352	Hyllställ Hi280 Ryggvät 1000x2100 zn kpl	S	4,45	954
	450790353	Hyllställ Hi280 Ryggvät 1000x2300 zn kpl	O	4,75	1045
	450790354	Hyllställ Hi280 Ryggvät 1000x2500 zn kpl	O	5,05	1151
	450790355	Hyllställ Hi280 Ryggvät 1290x2100 zn kpl	S	4,55	1244
	450790356	Hyllställ Hi280 Ryggvät 1290x2300 zn kpl	O	4,75	1746
	450790357	Hyllställ Hi280 Ryggvät 1290x2500 zn kpl	O	4,95	1269
	444033100	Hyllställ Hi280 Clips ryggvät/ryggplåt	S	0,01	9
Gavelnät	Artnr	Beskrivning/Dim.	S/O	Vikt	Pris/st
	450790343	Hyllställ Hi280 Gavelnät 400x2100 zn kpl	O	1,58	927
	450790344	Hyllställ Hi280 Gavelnät 400x2300 zn kpl	O	1,68	1421
	450790345	Hyllställ Hi280 Gavelnät 400x2500 zn kpl	O	1,78	997
	450790346	Hyllställ Hi280 Gavelnät 500x2100 zn kpl	S	2,03	935
	450790347	Hyllställ Hi280 Gavelnät 500x2300 zn kpl	O	2,28	828
	450790348	Hyllställ Hi280 Gavelnät 500x2500 zn kpl	O	2,48	1034
	450790349	Hyllställ Hi280 Gavelnät 600x2100 zn kpl	S	2,48	969
	450790350	Hyllställ Hi280 Gavelnät 600x2300 zn kpl	O	2,78	1535
	450790351	Hyllställ Hi280 Gavelnät 600x2500 zn kpl	O	2,98	1092
	444033000	Hyllställ Hi280 Klammer gavelnät	S	0,01	8

Bärbalk	Artnr	Beskrivning/Dim.	S/O	Vikt	Pris/st
	444028101	Hyllställ Hi280 Bärbalk 1500 zn	S	2,40	441
	444028102	Hyllställ Hi280 Bärbalk 1750 zn	O	2,80	504
	444028103	Hyllställ Hi280 Bärbalk 2000 zn	S	3,20	524
	444028104	Hyllställ Hi280 Bärbalk 2250 zn	O	3,50	627
	444028105	Hyllställ Hi280 Bärbalk 2500 zn	O	3,90	648
lläggsplan	Artnr	Beskrivning/Dim.	S/O	Vikt	Pris/st
	450752200	Hyllställ Hi280 lläggsplan 1500x500 zn kpl	S	10,80	2238
	450752201	Hyllställ Hi280 lläggsplan 1750x500 zn kpl	O	12,80	2708
	450752202	Hyllställ Hi280 lläggsplan 2000x500 zn kpl	S	14,40	2856
	450752203	Hyllställ Hi280 lläggsplan 2250x500 zn kpl	O	16,20	3406
	450752204	Hyllställ Hi280 lläggsplan 2500x500 zn kpl	O	17,60	3570
	450752205	Hyllställ Hi280 lläggsplan 1500x600 zn kpl	S	11,40	2466
	450752206	Hyllställ Hi280 lläggsplan 1750x600 zn kpl	O	13,60	2966
	450752207	Hyllställ Hi280 lläggsplan 2000x600 zn kpl	S	15,20	3160
	450752208	Hyllställ Hi280 lläggsplan 2250x600 zn kpl	O	17,20	3740
	450752209	Hyllställ Hi280 lläggsplan 2500x600 zn kpl	O	18,80	3946
	450752210	Hyllställ Hi280 lläggsplan 1500x800 zn kpl	S	13,80	2862
	450752211	Hyllställ Hi280 lläggsplan 1750x800 zn kpl	O	16,50	3440
	450752212	Hyllställ Hi280 lläggsplan 2000x800 zn kpl	S	18,40	3688
	450752213	Hyllställ Hi280 lläggsplan 2250x800 zn kpl	O	20,90	4346
	450752214	Hyllställ Hi280 lläggsplan 2500x800 zn kpl	O	23,00	4606
	450752215	Hyllställ Hi280 lläggsplan 1500x1000 zn kpl	O	16,20	3204
	450752216	Hyllställ Hi280 lläggsplan 1750x1000 zn kpl	O	19,40	3890
	450752217	Hyllställ Hi280 lläggsplan 2000x1000 zn kpl	O	21,60	4144
	450752218	Hyllställ Hi280 lläggsplan 2250x1000 zn kpl	O	24,60	4910
450752219	Hyllställ Hi280 lläggsplan 2500x1000 zn kpl	O	26,80	5168	
Näthyllplan	Artnr	Beskrivning/Dim.	S/O	Vikt	Pris/st
	450791285	Hyllställ Hi280 Näthyllplan 1000x400 kpl	S	2,26	650
	450791291	Hyllställ Hi280 Näthyllplan 1000x500 kpl	S	2,70	755
	450791294	Hyllställ Hi280 Näthyllplan 1000x600 kpl	S	3,25	815
	450791292	Hyllställ Hi280 Näthyllplan 1290x500 kpl	S	3,68	842
	450791295	Hyllställ Hi280 Näthyllplan 1290x600 kpl	S	4,05	953
Tvärbalk	Artnr	Beskrivning/Dim.	S/O	Vikt	Pris/st
	444029701	Hyllställ Hi280 Tvärbalk longspanskiva 16 500 zn	O	0,35	353
	444029702	Hyllställ Hi280 Tvärbalk longspanskiva 16 600 zn	O	0,45	334
	444029703	Hyllställ Hi280 Tvärbalk longspanskiva 16 800 zn	O	0,60	329
	444029704	Hyllställ Hi280 Tvärbalk longspanskiva 16 1000 zn	O	0,70	385
Tvär-/längdförstärkning	Artnr	Beskrivning/Dim.	S/O	Vikt	Pris/st
  	444046801	Hyllställ Hi280 Tvärförstärkning 300 zn	O	0,20	207
	444046802	Hyllställ Hi280 Tvärförstärkning 400 zn	O	0,33	232
	444046803	Hyllställ Hi280 Tvärförstärkning 500 zn	O	0,42	295
	444046804	Hyllställ Hi280 Tvärförstärkning 600 zn	S	0,53	306
	444046805	Hyllställ Hi280 Tvärförstärkning 800 zn	O	0,65	411
	444050701	Hyllställ Hi280 Tvärförstärkning botten hlp 300 zn	O	0,35	331
	444050702	Hyllställ Hi280 Tvärförstärkning botten hlp 400 zn	O	0,45	321
	444050703	Hyllställ Hi280 Tvärförstärkning botten hlp 500 zn	O	0,60	323
	444050704	Hyllställ Hi280 Tvärförstärkning botten hlp 600 zn	O	0,70	358
	444050705	Hyllställ Hi280 Tvärförstärkning botten hlp 800 zn	O	1,00	508
	440839107	Hyllställ Hi280 Längdförstärkning hyllplan 900 zn	O	0,85	133
	440839104	Hyllställ Hi280 Längdförstärkning hyllplan 1000 zn	S	0,95	133
	440839106	Hyllställ Hi280 Längdförstärkning hyllplan 1290 zn	S	1,60	175

50 % rabatt ska dras av på givna priser

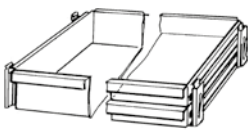
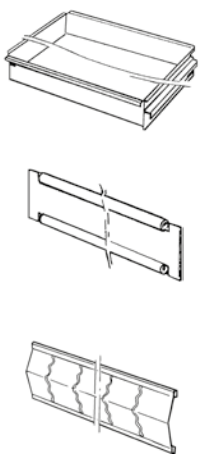
Lådsats	Artnr	Beskrivning/Dim. inkl fäste och expanderbeslag (hxbxd)	S/O	Vikt	Pris/st
	450052901	Hyllställ Hi280 Lådsats en 75x1000x400 100% utdr RAL9002 kpl	S	5,77	3769
	450052902	Hyllställ Hi280 Lådsats en 150x1000x400 100% utdr RAL9002 kpl	S	7,02	3847
	450791531	Hyllställ Hi280 Lådsats en 75x1000x500 100% utdr RAL9002 kpl	S	7,07	3627
	450052904	Hyllställ Hi280 Lådsats en 150x1000x500 100% utdr RAL9002 kpl	S	8,47	4054
	450052908	Hyllställ Hi280 Lådsats en 150x1290x500 100% utdr RAL9002 kpl	S	10,11	7307
	450791523	Hyllställ Hi280 Lådsats du 75x1000x400 100% utdr RAL9002 kpl	S	10,92	6902
	450052903	Hyllställ Hi280 Lådsats du 75x1000x500 100% utdr RAL9002 kpl	S	13,52	6618
	450791539	Hyllställ Hi280 Lådsats du 75x1290x500 100% utdr RAL9002 kpl	S	15,82	13240
Låda	Artnr	Beskrivning/Dim. exkl fäste och expanderbeslag (hxbxd)	S/O	Vikt	Pris/st
	444338541	Hyllställ Hi280 Låda 75x400x1000 RAL9002 ej kpl	S	3,45	1735
	444338542	Hyllställ Hi280 Låda 150x400x1000 RAL9002 ej kpl	S	4,70	1813
	444338551	Hyllställ Hi280 Låda 75x500x1000 RAL9002 ej kpl	S	4,25	1609
	444338552	Hyllställ Hi280 Låda 150x500x1000 RAL9002 ej kpl	S	5,65	2036
	444338741	Hyllställ Hi280 Låda 75x400x1290 RAL9002 ej kpl	S	4,55	På begäran
	444338742	Hyllställ Hi280 Låda 150x400x1290 RAL9002 ej kpl	S	6,05	På begäran
	444338751	Hyllställ Hi280 Låda 75x500x1290 RAL9002 ej kpl	S	5,40	På begäran
	444338752	Hyllställ Hi280 Låda 150x500x1290 RAL9002 ej kpl	S	7,30	På begäran
	444034041	Hyllställ Hi280 Lådmellanvägg 75x400 zn	O	0,20	516
	444034042	Hyllställ Hi280 Lådmellanvägg 150x400 zn	O	0,35	590
	444034051	Hyllställ Hi280 Lådmellanvägg 75x500 zn	O	0,25	605
	444034052	Hyllställ Hi280 Lådmellanvägg 150x500 zn	O	0,35	580
	444034111	Hyllställ Hi280 Fäste lådmellanvägg 75x1000 zn	O	0,45	584
	444034112	Hyllställ Hi280 Fäste lådmellanvägg 150x1000 zn	O	0,80	938
444034131	Hyllställ Hi280 Fäste lådmellanvägg 75x1290 zn	O	1,00	På begäran	
444034132	Hyllställ Hi280 Fäste lådmellanvägg 150x1290 zn	O	1,00	På begäran	
Avdelare	Artnr	Beskrivning/Dim.	S/O	Vikt	Pris/st
Se layout förslag nedan	450052841	Hyllställ Hi280 Avdelare 1000x400x75 R9002 kpl	S	3,91	4519
	450052842	Hyllställ Hi280 Avdelare 1000x400x150 R9002 kpl	S	7,12	4525
	450052851	Hyllställ Hi280 Avdelare 1000x500x75 R9002 kpl	S	4,89	5082
	450052852	Hyllställ Hi280 Avdelare 1000x500x150 R9002 kpl	S	8,76	5196
	450052871	Hyllställ Hi280 Avdelare 1290x400x75 R9002 kpl	S	5,09	6261
	450052872	Hyllställ Hi280 Avdelare 1290x400x150 R9002 kpl	S	9,41	5082
	450052881	Hyllställ Hi280 Avdelare 1290x500x75 R9002 kpl	S	6,36	6872
	450052882	Hyllställ Hi280 Avdelare 1290x500x150 R9002 kpl	S	11,58	6840



1000x400x75



1000x400x150



1000x500x75



1000x500x150



1290x400x75





1290x400x150







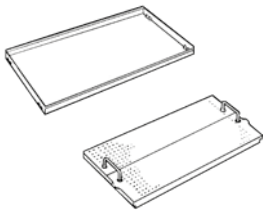
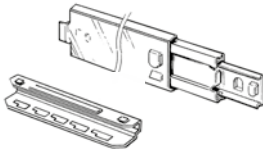
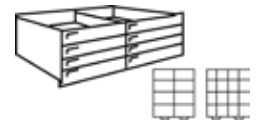

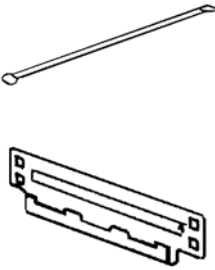

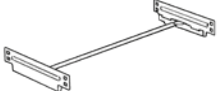

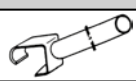
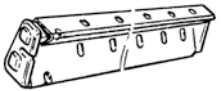
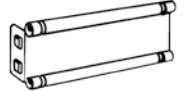
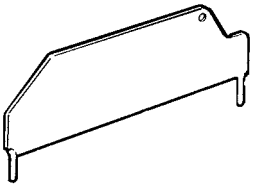
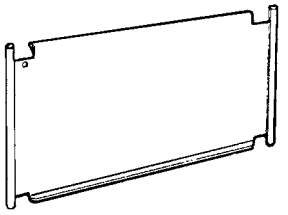
1290x500x75

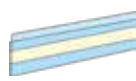

1290x500x150

Utdragshylla	Artnr	Beskrivning/Dim. inkl fäste och expanderbeslag (hxbxd)	S/O	Vikt	Pris/st
	444017552	Hyllställ Hi280 Utdragshylla 1000x400 RAL9002 ej kpl	O	3,25	På begäran
	444017551	Hyllställ Hi280 Utdragshylla 1000x500 RAL9002 ej kpl	O	4,00	1108
	444017554	Hyllställ Hi280 Utdragshylla 1290x400 RAL9002 ej kpl	O	4,25	På begäran
	444017553	Hyllställ Hi280 Utdragshylla 1290x500 RAL9002 ej kpl	O	5,00	På begäran
	444017652	Hyllställ Hi280 Utdragshylla 1000x400 zn ej kpl	O	3,25	1165
	444017651	Hyllställ Hi280 Utdragshylla 1000x500 zn ej kpl	O	4,00	1160
	444020602	Hyllställ Hi280 Utdragshylla perf 1000x500 RAL9002 ej kpl	O	4,40	På begäran
Fäste och expanderbeslag tillkommer					
Expansionsbeslag	Artnr	Beskrivning/Dim.	S/O	Vikt	Pris/st
 <p>1 st fäste/stolpe</p>	444029401	Hyllställ Hi280 Expansionsbeslag hö 500 100% utdr zn	S	1,10	691
	444029402	Hyllställ Hi280 Expansionsbeslag vä 500 100% utdr zn	S	1,10	691
	444029403	Hyllställ Hi280 Expansionsbeslag hö 400 100% utdr zn	S	0,85	699
	444029404	Hyllställ Hi280 Expansionsbeslag vä 400 100% utdr zn	S	0,85	699
	450752328	Hyllställ Hi280 Fäste expanderbeslag hö kpl zn	S	0,15	159
	450752329	Hyllställ Hi280 Fäste expanderbeslag vä kpl zn	S	0,15	159
Lådfack 8	Artnr	Beskrivning/Dim.	S/O	Vikt	Pris/st
	440600601	Hyllställ Hi280 Lådfack 8 lådor RAL9002	O	30,30	8825
	441016101	Hyllställ Hi280 Mellanvägg lådfack 8 RAL9002	O	0,48	271
	440831301	Hyllställ Hi280 Mellanskift lådfack 8 106	O	0,04	13
	440831302	Hyllställ Hi280 Mellanskift lådfack 8 215	O	0,07	17
Lådfack 12	Artnr	Beskrivning/Dim.	S/O	Vikt	Pris/st
	440600501	Hyllställ Hi280 Lådfack 12 lådor RAL9002	O	33,30	17937
	441016201	Hyllställ Hi280 Mellanvägg lådfack 12 RAL9002	O	0,07	405
	440831303	Hyllställ Hi280 Mellanskift lådfack 12 102	O	0,07	17
	440831304	Hyllställ Hi280 Mellanskift lådfack 12 206	O	0,15	24
Verktygspanel	Artnr	Beskrivning/Dim.	S/O	Vikt	Pris/st
	450791520	Hyllställ Hi280 Verktygspanel 1500 inkl bärbalk RAL9002 kpl	O	14,50	På begäran
Bänkskiva	Artnr	Beskrivning/Dim.	S/O	Vikt	Pris/st
	450752197	Hyllställ Hi280 Bänkskiva laminat 1500x600 kpl	O	22,93	På begäran
Bärrör	Artnr	Beskrivning/Dim.	S/O	Vikt	Pris/st
	444032206	Hyllställ Hi280 Bärrör 900 zn	O	1,40	407
	444032202	Hyllställ Hi280 Bärrör 1000 zn	O	1,50	553
	444032204	Hyllställ Hi280 Bärrör 1290 zn	O	1,80	604
	444032205	Hyllställ Hi280 Bärrör 1500 zn	O	2,20	723
	444030401	Hyllställ Hi280 Fäste bärrör 300 zn	O	0,25	435
	444030402	Hyllställ Hi280 Fäste bärrör 400 zn	O	0,35	736
	444030403	Hyllställ Hi280 Fäste bärrör 500 zn	O	0,45	820
	444030404	Hyllställ Hi280 Fäste bärrör 600 zn	O	0,62	828
	444030405	Hyllställ Hi280 Fäste bärrör 800 zn	O	0,75	978
	444030406	Hyllställ Hi280 Fäste bärrör 1000 zn	O	0,95	557

Klädstång	Artnr	Beskrivning/Dim.	S/O	Vikt	Pris/st
	450752288	Hyllställ Hi280 Klädstång 1000x600 zn kpl	O	2,60	2209
	450752290	Hyllställ Hi280 Klädstång 1290x600 zn kpl	O	2,90	2260
	450752291	Hyllställ Hi280 Klädstång 1500x600 zn kpl	O	3,30	2379
U-stöd	Artnr	Beskrivning/Dim.	S/O	Vikt	Pris/st
	444031901	Hyllställ Hi280 U-stöd bygel 500 zn	O	0,15	432
	444031902	Hyllställ Hi280 U-stöd bygel 600 zn	O	0,17	425
	444031903	Hyllställ Hi280 U-stöd bygel 800 zn	O	0,20	438
	444031904	Hyllställ Hi280 U-stöd bygel 1000 zn	O	0,30	332
Delningsstång	Artnr	Beskrivning/Dim.	S/O	Vikt	Pris/st
	444032101	Hyllställ Hi280 Delningsstång 2100 zn	O	0,50	427
	444032102	Hyllställ Hi280 Delningsstång 2300 zn	O	0,55	357
	444032103	Hyllställ Hi280 Delningsstång 2500 zn	O	0,60	362
Avdelare	Artnr	Beskrivning/Dim.	S/O	Vikt	Pris/st
	444047601	Hyllställ Hi280 Avdelare horisontell 345 zn	O	0,25	800
	444047602	Hyllställ Hi280 Avdelare horisontell 465 zn	O	0,25	808
Hyllbalk	Artnr	Beskrivning/Dim.	S/O	Vikt	Pris/st
	444027905	Hyllställ Hi280 Hyllbalk 900 zn	S	0,62	113
	444027902	Hyllställ Hi280 Hyllbalk 1000 zn	S	0,65	122
	444027904	Hyllställ Hi280 Hyllbalk 1290 zn	S	0,75	154
Raskant	Artnr	Beskrivning/Dim.	S/O	Vikt	Pris/st
	444032305	Hyllställ Hi280 Raskant 50x900 zn	O	0,60	104
	444032302	Hyllställ Hi280 Raskant 50x1000 zn	S	0,70	104
	444032304	Hyllställ Hi280 Raskant 50x1290 zn	O	0,85	168
Mellanvägg låg modell	Artnr	Beskrivning/Dim.	S/O	Vikt	Pris/st
	440661400	Hyllställ Hi280 Mellanvägg 90x300 RAL9002	O	0,30	232
	440661402	Hyllställ Hi280 Mellanvägg 140x300 RAL9002	O	0,45	245
	440661410	Hyllställ Hi280 Mellanvägg 90x400 RAL9002	S	0,40	275
	440661412	Hyllställ Hi280 Mellanvägg 140x400 RAL9002	S	0,65	259
	440661420	Hyllställ Hi280 Mellanvägg 90x500 RAL9002	S	0,50	292
	440661422	Hyllställ Hi280 Mellanvägg 140x500 RAL9002	S	0,80	281
	440661428	Hyllställ Hi280 Mellanvägg 140x600 RAL9002 rak överkant	S	0,70	540
Mellanvägg	Artnr	Beskrivning/Dim. (hxd)	S/O	Vikt	Pris/st
OBS! Höjd = c/c hyllplan 	444056601	Hyllställ Hi280 Mellanvägg 200x300 zn	S	0,25	95
	444056602	Hyllställ Hi280 Mellanvägg 250x300 zn	O	0,32	120
	444056603	Hyllställ Hi280 Mellanvägg 300x300 zn	O	0,40	106
	444056604	Hyllställ Hi280 Mellanvägg 200x400 zn	O	0,35	97
	444056605	Hyllställ Hi280 Mellanvägg 250x400 zn	O	0,44	115
	444056606	Hyllställ Hi280 Mellanvägg 300x400 zn	O	0,54	110
	444056607	Hyllställ Hi280 Mellanvägg 400x400 zn	O	0,72	138
	444056608	Hyllställ Hi280 Mellanvägg 200x500 zn	S	0,44	105
	444056609	Hyllställ Hi280 Mellanvägg 250x500 zn	S	0,55	123
	444056610	Hyllställ Hi280 Mellanvägg 300x500 zn	S	0,65	124
	444056611	Hyllställ Hi280 Mellanvägg 400x500 zn	S	0,90	142
	444056612	Hyllställ Hi280 Mellanvägg 500x500 zn	S	1,50	253
	444056613	Hyllställ Hi280 Mellanvägg 600x500 zn	O	1,80	307
	444056614	Hyllställ Hi280 Mellanvägg 300x600 zn	S	1,05	166
	444056615	Hyllställ Hi280 Mellanvägg 400x600 zn	S	1,45	208
	444056616	Hyllställ Hi280 Mellanvägg 600x600 zn	O	2,20	360
	444056617	Hyllställ Hi280 Mellanvägg 400x800 zn	O	1,90	275
	444056618	Hyllställ Hi280 Mellanvägg 600x800 zn	O	2,90	435

Dörrsats	Artnr	Beskrivning/Dim.	S/O	Vikt	Pris/sats
	444050950	Hyllställ Hi280 Dörr 2100x900 olika lås mont kpl	S	23,50	8928
	444050952	Hyllställ Hi280 Dörr 2100x900 lika lås mont kpl	S	23,50	8928
	444050980	Hyllställ Hi280 Dörr 1000x1000 olika lås mont kpl	S	22,20	7447
	444050982	Hyllställ Hi280 Dörr 1000x1000 lika lås mont kpl	S	22,20	7447
	444050990	Hyllställ Hi280 Dörr 1600x1000 olika lås mont kpl	S	18,80	10479
	444050992	Hyllställ Hi280 Dörr 1600x1000 lika lås mont kpl	S	18,80	10479
	444050960	Hyllställ Hi280 Dörr 2100x1000 olika lås mont kpl	S	24,28	7114
	444050962	Hyllställ Hi280 Dörr 2100x1000 lika lås mont kpl	S	24,28	7114
	444050970	Hyllställ Hi280 Dörr 2100x1290 olika lås mont kpl	S	29,50	10629
	444050972	Hyllställ Hi280 Dörr 2100x1290 lika lås mont kpl	S	29,50	10629
Lås	Artnr	Beskrivning/Dim.	S/O	Vikt	Pris/st
	056848	LÅS till dörrsats, olika låsning inkl 2 nycklar	S	0,22	598
	056849	LÅS till dörrsats, lika lås inkl 2 nycklar	O	0,22	463
Etikettlister	Artnr	Beskrivning/Dim.	S/O	Vikt	Pris/st
	441952601	Märksystem Etikethållare EH 75x22 med tejp 50/förp	O	0,50	På begäran
	441952602	Märksystem Etikethållare EX 105x26 med tejp 50/förp	O	0,50	På begäran
	441952603	Märksystem Etikethållare EX 940x26 med tejp	O	0,04	På begäran
	441952700	Märksystem Etikethållare Hi280 EL 940x26 rak skumtejp	O	0,05	På begäran
	441952701	Märksystem Etikethållare Hi280 EL 105x26 rak skumtejp 50/förp	O	0,25	På begäran
	441953900	Märksystem Etikethållare Hi280 EHV 940x26 vinkl. 45 gr. skumtejp 50/förp	O	2,50	På begäran
	441953901	Märksystem Etikethållare Hi280 EHV 105x26 vinkl. 45 gr. skumtejp 50/förp	O	0,50	På begäran
Etiketter	Artnr	Beskrivning/Dim.	S/O	Vikt	Pris/st
	441954101	Märksystem Perforerad etikettkartong KP 75x22 vit 13 st/ark	O	0,13	På begäran
	441954102	Märksystem Perforerad etikettkartong KP 105x26 vit 13 st/ark	O	0,11	På begäran
	441954201	Märksystem Perforerad etikettkartong KLP 105x26 vit 22 st/ark	O	0,22	På begäran
	441954202	Märksystem Perforerad etikettkartong KLP 105x26 gul 22 st/ark	O	0,22	På begäran
Övrigt	Artnr	Beskrivning/Dim.	S/O	Vikt	Pris/st
	444033200	Hyllställ Hi280 Monteringsnyckel	S	0,15	267
	170820022961	Hyllställ Hi280 Bruks- och montageanvisning	S	0,01	84
	311028001	Hyllställ Hi280 Bruksanvisningsetikett	S	0,01	66
	311028002	Hyllställ Hi280 Belastningsetikett stolpe S	S	0,01	176
	311028003	Hyllställ Hi280 Belastningsetikett stolpe K	S	0,40	40

Förvarings- och Verktygsskåp

Förvaringsskåp inkl. spanjolettlås

Artikelnummer	Beskrivning	Mått (mm)	Pris
AK-400	Förvaringsskåp i stål med dörrbredd 400 mm, höjd 1900 mm	1900x400x400	4 269
AK-600	Förvaringsskåp i stål med pardörrar bredd 2x300mm, höjd 1900 mm	1900x600x400	5 189
AK-800	Förvaringsskåp i stål med pardörrar bredd 2x400mm, höjd 1900 mm	1900x800x400	6 654
AK-800/2000	Förvaringsskåp i stål med pardörrar bredd 2x400mm, höjd 2000 mm	2000x800x400	7 324
AK-1000	Förvaringsskåp i stål med pardörrar bredd 2x500mm, höjd 1900 mm	1900x1000x400	8 035
AK-1000FB	Förvaringsskåp i stål med pardörrar bredd 2x500mm, höjd 1900 mm, inkl 36 st förrådsbackar	1900x1000x400	12 3
AK-1000/2000	Förvaringsskåp i stål med pardörrar bredd 2x500mm, höjd 2000 mm	2000x1000x400	8 790
AKRV-800	Lågt förvaringsskåp i stål med pardörrar bredd 2x400mm, höjd 920 mm	920x800x400	3 892
AKRV-1000	Lågt förvaringsskåp i stål med pardörrar bredd 2x500mm, höjd 920 mm	920x1000x400	4 855



Verktygsskåp inkl. spanjolettlås

Artikelnummer	Beskrivning	Mått (mm)	Pris
TK-400	Verktygsskåp i stål med dörrbredd 400 mm, höjd 1900 mm	1900x400x550	4 269
TK-600	Verktygsskåp i stål med pardörrar bredd 2x300mm, höjd 1900 mm	1900x600x550	5 189
TK-800	Verktygsskåp i stål med pardörrar bredd 2x400mm, höjd 1900 mm	1900x800x550	6 654
TK-800/2000	Verktygsskåp i stål med pardörrar bredd 2x400mm, höjd 2000 mm	2000x800x550	7 324
TK-1000	Verktygsskåp i stål med pardörrar bredd 2x500mm, höjd 1900 mm	1900x1000x550	8 035
TK-1000/2000	Verktygsskåp i stål med pardörrar bredd 2x500mm, höjd 2000 mm	2000x1000x550	8 789

Medicinskåp

Medicinskåp					
Utv mått i mm					
Art. nr	Höjd	Bredd	Djup	Vikt	Pris
Med 350	350	350	170	8	1 274,-
Lås:		2 st fack med nyckellåsning			
Färg:		Ljusgrå			
Standardinredning:		3 hyllor			



Medicinskåp exkl. lås

Artikelnummer	Beskrivning	Mått (mm)	Pris
SKS1-1/350	Medicinskåp med stomme och dörr i stål	380x350x300	2 302



Vagnar och stegar

Fyra kullagrade länkhjul 125x32 mm med grå smetfri gummibana gör att du undviker friktionsmärken i golvet.

Blankförzinkade gavlar, gavelgaller, profiler och chassi ger ett hållbart och snyggt utseende som håller i många år. Hyllorna är steglöst ställbara i höjd och vändbara. Båda sidorna är belagda med ett tåligt laminatskikt

Stegen gör att du kommer upp 60 cm från golvet. Detta underlättar plockning upp till 2,5 m höjd. Stegen är lätt utfällbar och återgår automatiskt.

Maxbelastning 200 kg. Överhyllornas maxbelastning är 100 kg.

Plockvagn Serie 100 levereras monterad eller omonterad i kartong.

Vid beställning skall artikelnummrets första siffra vara 1 vid monterad

(ex 14 11 22 22) och 2 om vagnen önskad levererad omonterad i kartong (ex 24 11 22 22).



Plockvagn med Stege

2 Hyllor								
Art.nr	Hyllmått	L	B	H	H1 min	H2 max	H3	Pris
14 11 32 22*	620x425	800	460	1120	270	800	895	11 136:-
14 11 33 22*	750x425	1020	460	1120	270	800	895	11 228:-
14 11 35 22*	1000x425	1270	460	1120	270	800	895	11 530:-
3 Hyllor								
Art.nr	Hyllmått	L	B	H	H1 min	H2 max	H3	Pris
14 11 32 32*	620x425	800	460	1120	270	1050	1120	12 315:-
14 11 33 32*	750x425	1020	460	1120	270	1050	1120	12 448:-
14 11 35 32*	1000x425	1270	460	1120	270	1050	1120	12 882:-
4 Hyllor								
Art.nr	Hyllmått	L	B	H	H1 min	H2 max	H3	Pris
14 11 32 42*	620x425	800	460	1585	270	1500	1585	13 871:-
14 11 33 42*	750x425	1020	460	1585	270	1500	1585	14 014:-
14 11 35 42*	1000x425	1270	460	1585	270	1500	1585	14 609:-

* Artikelnumren ovan gäller för monterade vagnar.

För artikelnummer på omonterade vagnar - byt första siffran mot en 2:a.

Hyllvagn utan steg

2 Hyllor								
Art.nr	Hyllmått	L	B	H	H1 min	H2 max	H3	Pris
14 11 22 22*	620x425	800	460	1120	270	800	895	5 689:-
14 11 23 22*	750x425	930	460	1120	270	800	895	5 797:-
14 11 25 22*	1000x425	1180	460	1120	270	800	895	6 130:-
14 11 26 22*	1200x425	1380	460	1120	270	800	895	6 402:-
3 Hyllor								
Art.nr	Hyllmått	L	B	H	H1 min	H2 max	H3	Pris
14 11 22 32*	620x425	800	460	1120	270	1050	1120	6 953:-
14 11 23 32*	750x425	930	460	1120	270	1050	1120	7 082:-
14 11 25 32*	1000x425	1180	460	1120	270	1050	1120	7 548:-
14 11 26 32*	1200x425	1380	460	1120	270	1050	1120	7 948:-
4 Hyllor								
Art.nr	Hyllmått	L	B	H	H1 min	H2 max	H3	Pris
14 11 22 42*	620x425	800	460	1585	270	1500	1585	8 795:-
14 11 23 42*	750x425	930	460	1585	270	1500	1585	8 954:-
14 11 25 42*	1000x425	1180	460	1585	270	1500	1585	9 552:-
14 11 26 42*	1200x425	1380	460	1585	270	1500	1585	10 062:-

* Artikelnumren ovan gäller för monterade vagnar.

För artikelnummer på omonterade vagnar - byt första siffran mot en 2:a.

Alla hyllor är steglöst ställbar i höjd.

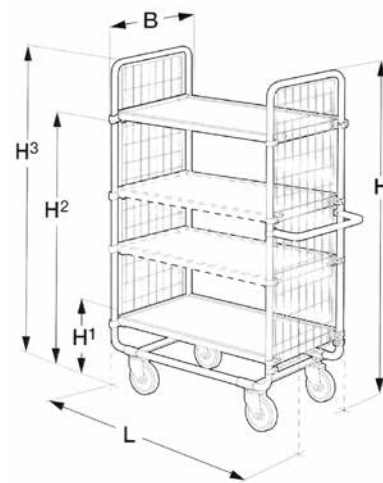

Plockvagnsserie 100

Vagnar

Fyra kullagrade länkhjul med gummibana och trådsydd 125x32 mm.

Det mindre bordets hjulstorlek är 100x25 mm.

Som tillbehör finns en elegant och praktisk pärmhylla.

Maxbelastning på det lilla bordet 50 kg.

Maxbelastning på det stora bordet 100 kg.

Rullborden levereras omonterad i kartong.

Dimensioner

Art.nr Boklaminat	Bordskivans mått	L	B	H	Pris
24 17 31 20	600x430	460	410	1060	4 948:-
24 17 33 12	820x600	800	460	900	6 311:-
24 17 36 12	1200x600	800	460	900	6 518:-
Art.nr grå laminat	Bordskivans mått	L	B	H	Pris
24 17 11 20	600x430	460	410	1060	4 533:-
24 17 23 12	820x600	800	460	900	5 808:-
24 17 26 12	1200x600	800	460	900	6 096:-

Tillbehör

Artikel	Art.nr	Storlek	Passar till	Pris
Pärmhylla	12 21 01 24	385x300	24 17 11 20 + 24 17 31 20	3 001:-
Pärmhylla	12 21 03 24	726x300	24 17 23 12 + 24 17 26 12 24 17 33 12 + 24 17 36 12	3 426:-
Låda	12 20 04 40	370x260x80	Samtliga	785:-
Hjulbroms	12 20 03 70		24 17 11 20 + 24 17 31 20	299:-
Dubbelbroms	12 20 03 72		24 17 23 12 + 24 17 26 12 24 17 33 12 + 24 17 36 12	333:-
Pärmstöd	12 20 04 02		Samtliga pärmhyllor	163:-



Fyra kullagrade länkhjul 125x32 mm. Den största vagnen med artikelnummer 24 11 94 65 har dessutom två kraftiga bär- och styrhjul mitt under vagnen

Hyllplanen och gavlar är i ett elegant boklaminat som passar alla miljöer. Blankförzinkat stativ med lackerat körhandtag.

Maxbelastning på 24 11 94 52 och 24 11 94 62 är 150kg. Maxbelastning på 24 11 94 65 är 250kg. Hyllornas maxbelastning på alla arkivvagnar är 150kg.

Arkivvagnen levereras monterad eller omonterad i kartong.

Vid beställning skall artikelnummrets första siffra vara 1 vid monterad (ex 14 11 94 52) och 2 om vagnen önskad levererad omonterad i kartong (ex 24 11 94 52).

Dimensioner

Art.nr	Hyllmått	L	B	H	H1 min	H2	H3	Pris
14 11 94 52*	725x300	900	460	1280	315	690	1065	12 770:-
14 11 94 62*	970x300	1180	460	1280	315	690	1065	13 120:-
14 11 94 65*	1005x300	1150	460	1340	365	745	1015	17 956:-

Tillbehör

Artikel	Art. nr	Pris
Extra pärmstöd	12 20 04 02	163:-

* Artikelnumren ovan gäller för monterade vagnar.

För artikelnummer på omonterade vagnar – byt första siffran mot en 2:a.

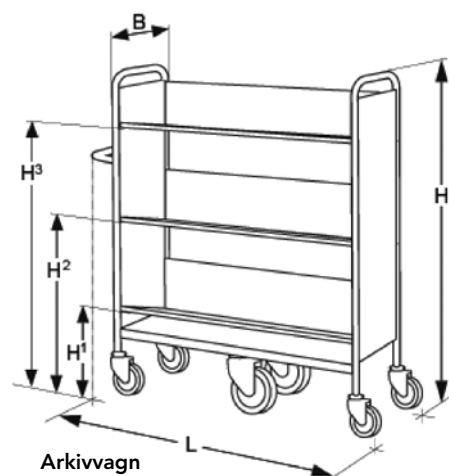

50 % rabatt ska dras av på givna priser

Stegar



Z600 – Trappstege med extra stor plattform

Säker och bekväm med stor rörelsefrihet.

- 80 mm djupa steg för bekvämt arbete under längre tid
- Extra stor arbetsplattform (40 cm x 40 cm).
- Utfällbar hylla (42 cm x 20 cm) i bekväm höjd. Avståndet från plattformen till förvaringshyllan är 800 mm.
- Som standard försedd med en handledare. Extra handledare kan fås på begäran.
- Stabil kvalitetsfläns förbinder steg med stegsida.
- 80 mm djupa steg med gummi inlägg.
- Steg och stegsidor av strängpressad aluminiumprofil.
- Går att utrusta i efterhand mot extra kostnad med elektriskt ledande glidskydd.
- Kan utrustas med olika varianter av hjul.

Stegens längd, m	1,65	1,93	2,21	2,49	3,05	3,61	4,17
Plattformshöjd, m	0,78	1,06	1,32	1,58	2,07	2,59	3,11
Arbets höjd cirka, m	2,80	3,10	3,35	3,60	4,10	4,60	5,10
Yttre bredd nedtill, m	0,60	0,62	0,65	0,68	0,74	0,80	0,86
Stegsidans höjd, mm	73/58	73/58	73/58	73/58	73/58	73/58	73/58
steg-/stöddel							
Antal steg inkl. plattform	3	4	5	6	8	10	12
Vikt, kg	5,8	6,6	7,5	9,4	11,6	13,9	16,3
Beställningsnr	41 632	41 633	41 634	40 477	40 478	40 479	41 635
Pris	10 068:-	10 909:-	12 117:-	13 375:-	14 588:-	18 734:-	22 738:-



Z600 – Fjäderbelastad mobil plattformstrappa, kan beträdas från ena sidan

Den bekväma plattformstrappan för snabba insatser.

- Stegdjup 200 mm.
- Lutning 60°.
- I enlighet med AFS 1999:10.
- Stegavstånd 240 mm.
- Rymlig plattform 600 mm x 800 mm.
- Glidskydd av plast på stegsidornas ändrar.
- Plattformräcke 1,00 m högt, komplett med list i fot- och knähöjd.
- Levereras i lättmonterade komponenter.
- Utstigning vänster/höger på begäran.
- Maximal belastning 150 kg.
- Fyra fjädrande länkhjul, Ø125 mm.

Trappsteg inkl. plattform	3	4	5	6	7	8
Plattformshöjd, m utan räcke	0,72	0,96	1,20	1,44	1,68	1,92
Basyta m	0,77x1,26	0,82x1,46	0,87x1,64	0,93x1,82	0,98x2,00	1,04x2,18
Utförande med plattform och trappsteg av lättmetall						
Vikt, kg	32,0	35,0	39,0	42,0	45,0	49,0
Beställningsnr	41 971	41 972	41 973	41 974	41 975	41 976
Pris	27 051:-	27 948:-	29 341:-	30 553:-	32 574:-	34 148:-

Pallställ P90



P90

Pallställ P90 är tillverkad av galvaniserat stål enligt miljövänlig produktionsmetod.
Toxnitade balkar för säker hopfästning mellan balk och ändfästen.
Uformad, testad och beräknat enligt europeiska normer.
Uppfyller produktstandarder SS-EN 15512 och kvalitetsmärkning enligt certifikat RAL-RG 614.

Förkortningar innebörd. OBS alla angivna mått i mm.



90/15 = light (lätt)	kpl = komplett
90/18 = medium	l = längd
90/20 = heavy (tung)	b = bredd
BOX = fyrkantprofil i bärbalk	d = djup
zn = förzinkat (galvaniserat)	h = höjd
RAL9002 = Lackad grå nyans	Belastning bärplan gällande för 175-GAVEL. Vid 150-GAVEL minskas belastningen med 100 kg/plan.
RAL9018 = Lackad grå nyans	
RAL1004 = Lackad gul nyans	RAL2012 = Lackad orange nyans
RAL5010 = Lackad blå nyans	RAL7075 = Lackad grå nyans

P90 I-beam

Gavel för I-balk	Artnr	Beskrivning/Dim.	S/O	Vikt	Pris/st
Nivellering och betongskruv igår ej		Halvpallsgavel djup 437 mm, pris på begäran			
	170202028	Pallställ P90 Gavel 90/150 737x2000 zn kpl	S	16,09	1646
	170202029	Pallställ P90 Gavel 90/150 737x2500 zn kpl	S	19,23	1850
	170202030	Pallställ P90 Gavel 90/150 737x3000 zn kpl	S	22,87	2197
	170202031	Pallställ P90 Gavel 90/150 737x3500 zn kpl	S	26,40	2477
	170202032	Pallställ P90 Gavel 90/150 737x4000 zn kpl	O	30,04	2782
	170202076	Pallställ P90 Gavel 90/150 1037x2000 zn kp	S	17,04	1693
	170202077	Pallställ P90 Gavel 90/150 1037x2500 zn kpl	S	20,14	1897
	170202078	Pallställ P90 Gavel 90/150 1037x3000 zn kpl	S	23,95	2247
	170202079	Pallställ P90 Gavel 90/150 1037x3500 zn kpl	S	27,67	2530
	170202080	Pallställ P90 Gavel 90/150 1037x4000 zn kpl	O	31,48	2838
	170203030	Pallställ P90 Gavel 90/175 737x3000 zn kpl	S	25,79	2385
	170203031	Pallställ P90 Gavel 90/175 737x3500 zn kpl	S	29,81	2751
	170203032	Pallställ P90 Gavel 90/175 737x4000 zn kpl	S	33,94	3048
	170203033	Pallställ P90 Gavel 90/175 737x4500 zn kpl	S	37,96	3374
	170203034	Pallställ P90 Gavel 90/175 737x5000 zn kpl	S	42,08	3747
	170203035	Pallställ P90 Gavel 90/175 737x5500 zn kpl	S	45,71	3985
	170203036	Pallställ P90 Gavel 90/175 737x6000 zn kpl	S	49,83	4328
	170203037	Pallställ P90 Gavel 90/175 737x6500 zn kpl	O	53,25	5180
	170203038	Pallställ P90 Gavel 90/175 737x7000 zn kpl	O	56,87	5494
	170203039	Pallställ P90 Gavel 90/175 737x7500 zn kpl	O	61,00	6069
	170203040	Pallställ P90 Gavel 90/175 737x8000 zn kpl	O	65,02	6479
	170203078	Pallställ P90 Gavel 90/175 1037x3000 zn kpl	S	26,87	2435
	170203079	Pallställ P90 Gavel 90/175 1037x3500 zn kpl	S	31,08	2804
	170203080	Pallställ P90 Gavel 90/175 1037x4000 zn kpl	S	35,38	3104
	170203081	Pallställ P90 Gavel 90/175 1037x4500 zn kpl	S	39,59	3433
	170203082	Pallställ P90 Gavel 90/175 1037x5000 zn kpl	S	43,88	3809
	170203083	Pallställ P90 Gavel 90/175 1037x5500 zn kpl	S	47,47	4047
	170203084	Pallställ P90 Gavel 90/175 1037x6000 zn kpl	S	51,77	4393
	170203085	Pallställ P90 Gavel 90/175 1037x6500 zn kpl	O	55,35	5259
	170203086	Pallställ P90 Gavel 90/175 1037x7000 zn kpl	O	59,65	5679
	170203087	Pallställ P90 Gavel 90/175 1037x7500 zn kpl	O	63,86	6250
	170203088	Pallställ P90 Gavel 90/175 1037x8000 zn kpl	O	67,53	6571
	170204035	Pallställ P90 Gavel 90/200 737x5500 zn kpl	S	50,90	4495
	170204036	Pallställ P90 Gavel 90/200 737x6000 zn kpl	S	55,50	4896
	170204037	Pallställ P90 Gavel 90/200 737x6500 zn kpl	O	59,60	5200
	170204038	Pallställ P90 Gavel 90/200 737x7000 zn kpl	O	64,19	5617
	170204039	Pallställ P90 Gavel 90/200 737x7500 zn kpl	O	68,68	6009
	170204040	Pallställ P90 Gavel 90/200 737x8000 zn kpl	O	72,89	6322
	170204041	Pallställ P90 Gavel 90/200 737x8500 zn kpl	O	77,38	6732
	170204042	Pallställ P90 Gavel 90/200 737x9000 zn kpl	O	81,98	7143
	170204082	Pallställ P90 Gavel 90/200 1037x5000 zn kpl	S	48,60	4247
	170204083	Pallställ P90 Gavel 90/200 1037x5500 zn kpl	S	52,66	4557
	170204084	Pallställ P90 Gavel 90/200 1037x6000 zn kpl	S	57,43	4961
	170204085	Pallställ P90 Gavel 90/200 1037x6500 zn kpl	O	61,49	5265
	170204086	Pallställ P90 Gavel 90/200 1037x7000 zn kpl	O	66,26	5685
	170204087	Pallställ P90 Gavel 90/200 1037x7500 zn kpl	O	70,94	6080
170204088	Pallställ P90 Gavel 90/200 1037x8000 zn kpl	O	75,08	6393	
170204089	Pallställ P90 Gavel 90/200 1037x8500 zn kpl	O	79,76	6806	
170204090	Pallställ P90 Gavel 90/200 1037x9000 zn kpl	O	84,53	7220	

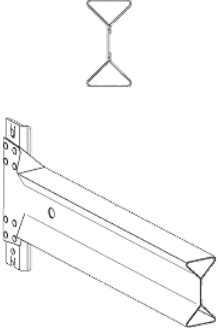

50 % rabatt ska dras av på givna priser

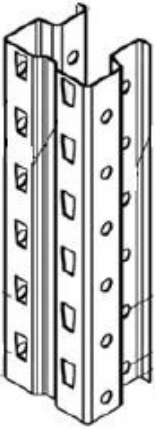
Distans	Artnr	Beskrivning/Dim.	S/O	Vikt	Pris/st	
	170000517	Pallställ P90 Raddistans dubbelställ 193 I-balk zn kpl	S	0,29	120	
	100231021	Pallställ P90 Raddistans dubbelställ 263 I-balk zn kpl	S	0,50	124	
	170000527	Pallställ P90 Raddistans dubbelställ 293 I-balk zn kpl	S	0,54	114	
	100231026	Pallställ P90 Raddistans dubbelställ 313 I-balk zn kpl	O	0,57	124	
Bärbalk	Artnr	Beskrivning/Dim.	Bel/bärplan	S/O	Vikt	Pris/st
	46170001346	Pallställ P90 Bärbalk I 100/14/950 zn kpl	2500 kg	S	4,32	528
	46170001350	Pallställ P90 Bärbalk I 100/14/1350 zn kpl	2500 kg	S	5,73	629
	46170001352	Pallställ P90 Bärbalk I 100/14/1850 zn kpl	2750 kg	S	7,29	737
	46170001353	Pallställ P90 Bärbalk I 100/14/1900 zn kpl	2700 kg	S	8,10	758
	46170001374	Pallställ P90 Bärbalk I 125/14/2300 zn kpl	3000 kg	O	8,62	896
	46170001376	Pallställ P90 Bärbalk I 125/14/2700 zn kpl	2550 kg	O	10,99	1001
	46170001380	Pallställ P90 Bärbalk I 125/17/2700 zn kpl	3050 kg	O	12,80	1143
	46170001358	Pallställ P90 Bärbalk I 100/14/2750 zn kpl	1600 kg	S	9,97	959
	46170001377	Pallställ P90 Bärbalk I 125/14/2750 zn kpl	2500 kg	S	10,99	1013
	46170001381	Pallställ P90 Bärbalk I 125/17/2750 zn kpl	3000 kg	S	13,56	1162
	46170001753	Pallställ P90 Bärbalk I 140/22/3400 zn kpl	2900 kg	S	20,78	1788
	46170001752	Pallställ P90 Bärbalk I 140/19/3600 zn kpl	2450 kg	S	20,65	1638
	46170001756	Pallställ P90 Bärbalk I 140/22/3600 zn kpl	2700 kg	S	22,06	1838
	Bärbalk låg	Artnr	Beskrivning/Dim.	Bel/bärplan	S/O	Vikt
	46170101612	Pallställ P90 Bärbalk låg 50x50x3 1850 RAL9002 kpl	500 kg	S	9,42	1162
	46170101627	Pallställ P90 Bärbalk låg 50x50x3 2750 RAL9002 kpl	500 kg	S	13,40	1366
Stolpe P90	Artnr	Beskrivning/Dim.	S/O	Vikt	Pris/st	
	100102009	Pallställ P90 Stolpe 90/150 1500 zn	S	4,39	357	
	100102010	Pallställ P90 Stolpe 90/150 1700 zn	S	4,97	453	
	100102012	Pallställ P90 Stolpe 90/150 2000 zn	S	5,85	478	
	100102015	Pallställ P90 Stolpe 90/150 2500 zn	S	7,31	573	
	100102018	Pallställ P90 Stolpe 90/150 3000 zn	S	8,78	688	
	100102021	Pallställ P90 Stolpe 90/150 3500 zn	S	10,24	773	
	100102024	Pallställ P90 Stolpe 90/150 4000 zn	O	11,70	867	
	100103018	Pallställ P90 Stolpe 90/175 3000 zn	S	10,24	782	
	100103021	Pallställ P90 Stolpe 90/175 3500 zn	S	11,95	910	
	100103024	Pallställ P90 Stolpe 90/175 4000 zn	S	13,65	1000	
	100103027	Pallställ P90 Stolpe 90/175 4500 zn	S	15,36	1108	
	100103030	Pallställ P90 Stolpe 90/175 5000 zn	S	17,07	1236	
	100103033	Pallställ P90 Stolpe 90/175 5500 zn	S	18,77	1348	
	100103036	Pallställ P90 Stolpe 90/175 6000 zn	S	20,48	1461	
	100103039	Pallställ P90 Stolpe 90/175 6500 zn	O	22,19	1887	
	100103042	Pallställ P90 Stolpe 90/175 7000 zn	O	23,89	2037	
	100103045	Pallställ P90 Stolpe 90/175 7500 zn	O	25,60	2266	
	100103048	Pallställ P90 Stolpe 90/175 8000 zn	O	27,31	2416	
	100104024	Pallställ P90 Stolpe 90/200 4000 zn	O	15,54	1395	
	100104027	Pallställ P90 Stolpe 90/200 4500 zn	O	17,48	1765	
	100104030	Pallställ P90 Stolpe 90/200 5000 zn	S	19,43	1455	
	100104033	Pallställ P90 Stolpe 90/200 5500 zn	S	21,37	1603	
	100104036	Pallställ P90 Stolpe 90/200 6000 zn	S	23,31	1745	
	100104039	Pallställ P90 Stolpe 90/200 6500 zn	O	25,25	1890	
100104042	Pallställ P90 Stolpe 90/200 7000 zn	O	27,20	2040		
100104045	Pallställ P90 Stolpe 90/200 7500 zn	O	29,14	2181		
100104048	Pallställ P90 Stolpe 90/200 8000 zn	O	31,08	2327		



P90 I-beam

Stolpe P90	Artnr	Beskrivning/Dim.	S/O	Vikt	Pris/st
	100104051	Pallställ P90 Stolpe 90/200 8500 zn	O	33,02	2477
	100104054	Pallställ P90 Stolpe 90/200 9000 zn	O	34,97	2624
	100227010	Pallställ P90 Skarvprofil zn kpl	S	2,25	517
	190222021	Pallställ P90 Toppskydd till stolpe RAL9002 kpl	S	0,20	229
Fot	Artnr	Beskrivning/Dim.	S/O	Vikt	Pris/st
	100128200	Pallställ P90/R83 Fot 4x110x140 zn	S	0,50	53
	100128201	Pallställ P90/R83 Nivelleringsbricka 1x110x140 zn	S	0,12	18
	891100420	Fästdetalj Skruv betong TSMB-ST 10x100	S	0,07	30
	4691155	Pallställ P90/R83 Asfaltsfot K-djup zn kpl	O	13,56	1444
	4691156	Pallställ P90/R83 Asfaltsfot L-djup zn kpl	O	10,14	1444
	4691150	Pallställ P90/R83 Asfaltsfot K-djup m/integr stolpskydd kpl	S	20,18	2192
	4691157	Pallställ P90/R83 Asfaltsfot L-djup m/integr stolpskydd kpl	O	16,62	2132
	4691145	Pallställ P90 Fot med länkhjul med totalbroms kpl	S	0,13	779
	4691146	Pallställ P90 Fot med länkhjul 90 kpl	S	0,13	650
Stag	Artnr	Beskrivning/Dim.	S/O	Vikt	Pris/st
	100121910	Pallställ P90 Horisontalstag 90 tub 737 zn	S	0,48	81
	100121911	Pallställ P90 Diagonalstag 90 tub 737/600 zn	S	0,66	106
	100121912	Pallställ P90 Diagonalstag 90 tub 737/800 zn	S	0,76	113
	100121950	Pallställ P90 Horisontalstag 90 tub 1037 zn	S	0,70	100
	100121951	Pallställ P90 Diagonalstag 90 tub 1037/600 zn	S	0,83	109
	100121952	Pallställ P90 Diagonalstag 90 tub 1037/800 zn	S	0,91	116
	880100405	Fästdetalj Skruv ISO4017 88 hex M10x25 fzb	S	0,02	7
	880102414	Fästdetalj Skruv M10x70 ISO4014	S	0,05	6
	890174400	Fästdetalj Mutter Nyloc M6M DIN985 M10	S	0,01	5
	100127090	Pallställ P90 Hylsa för tubstag	S	0,01	8
Genomskjutningsskydd	Artnr	Beskrivning/Dim.	S/O	Vikt	Pris/st
	118146005	Pallställ P90/R83 Genomskjutningsrör vertiklat 3000 RAL1004	S	4,03	380
	118146007	Pallställ P90/R83 Genomskjutningsrör vertiklat 2000 RAL1004	S	2,69	267
	4691137	Pallställ P90/R83 Fäste genomskjutningsskydd 159/193 L-hant kpl	S	0,44	162
	450751207	Pallställ P90/R83 Fäste genomskjutningsskydd 181/263 K-hant kpl	S	0,44	154
	4691135	Pallställ P90/R83 Fäste genomskjutningsskydd 209/293 K-hant kpl	S	0,64	210
	118246004	Pallställ P90/R83 Stopp genomskjutningsskydd kpl	S	0,29	158
118246006	Pallställ P90/R83 Skarvprofil genomskjutningsskydd kpl	S	0,35	94	
Bör endast användas till 1K sektioner 	170202001	Pallställ P90 Genomskjutningsskydd stol I-balk 100 RAL1004 kpl	S	2,68	359
	170202011	Pallställ P90 Genomskjutningsskydd stol I-balk 125 RAL1004 kpl	O	3,00	384
Tillbehör	Artnr	Beskrivning/Dim.	S/O	Vikt	Pris/st
	118248086	Pallställ P90 Hängade avdelare 1100/700 kpl	S	2,45	731
	007200	Pallställ P90 Avdelningsrör l=900 kpl	S	1,04	471
		Pallställ P90 Tvärbalk 500 krok I-profil zn	O	1,46	På begäran
	170565470	Pallställ P90 Tvärbalk 800 krok I-profil zn	S	2,27	245
	170565474	Pallställ P90 Tvärbalk 1100 krok I-profil zn	S	3,15	298
	170047075	Pallställ P90 Kabeltrumma d=1037, 900 kg RAL9002 kpl	O	13,07	4111
	576306	Pallställ P90 Axelrör d=48,3 t=3,25 balklängd 950, 900 kg	O	3,33	726
	171556319	Pallställ P90 Stopp för kabeltrumma, 1 st	O	0,78	432
	118106112	Pallställ P90/R83 Säkerhetsinlägg svetsad rak k-djup RAL9002	S	11,75	703
	565487	Pallställ P90/R83 Säkerhetsinlägg svetsad m/krok I-profil k-djup RAL9002	S	9,80	728
	170002332	Pallställ P90 Säkerhetsinlägg l=800 krok omonterat I-profil zn	S	9,98	1172
	170002330	Pallställ P90 Säkerhetsinlägg l=1100 krok omonterat I-profil zn	S	10,44	1190





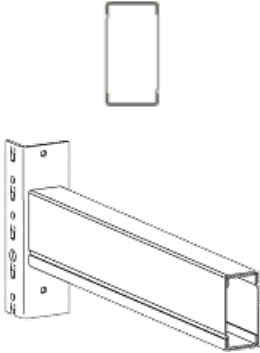

50 % rabatt ska dras av på givna priser

Gavel för Bx-balk	Artnr	Beskrivning/Dim.	S/O	Vikt	Pris/st
Nivellering och expander ingår ej. 	100202004	Pallställ P90 Gavel 90/150 800x2000 zn kpl	S	16,28	1576
	100202005	Pallställ P90 Gavel 90/150 800x2500 zn kpl	S	19,41	1778
	100202006	Pallställ P90 Gavel 90/150 800x3000 zn kpl	S	23,08	2107
	100202007	Pallställ P90 Gavel 90/150 800x3500 zn kpl	S	26,66	2370
	100202008	Pallställ P90 Gavel 90/150 800x4000 zn kpl	O	30,33	2657
	100202052	Pallställ P90 Gavel 90/150 1100x2000 zn kpl	S	17,24	1598
	100202053	Pallställ P90 Gavel 90/150 1100x2500 zn kpl	S	20,34	1808
	100202054	Pallställ P90 Gavel 90/150 1100x3000 zn kpl	S	24,18	2139
	100202055	Pallställ P90 Gavel 90/150 1100x3500 zn kpl	S	27,95	2400
	100202056	Pallställ P90 Gavel 90/150 1100x4000 zn kpl	O	31,79	2689
	100203004	Pallställ P90 Gavel 90/175 800x2000 zn kpl	O	18,23	1804
	100203005	Pallställ P90 Gavel 90/175 800x2500 zn kpl	O	21,85	2052
	100203006	Pallställ P90 Gavel 90/175 800x3000 zn kpl	S	26,01	2295
	100203007	Pallställ P90 Gavel 90/175 800x3500 zn kpl	S	30,07	2644
	100203008	Pallställ P90 Gavel 90/175 800x4000 zn kpl	S	34,23	2923
	100203009	Pallställ P90 Gavel 90/175 800x4500 zn kpl	S	38,28	3232
	100203010	Pallställ P90 Gavel 90/175 800x5000 zn kpl	S	42,44	3587
	100203011	Pallställ P90 Gavel 90/175 800x5500 zn kpl	S	46,06	3823
	100203012	Pallställ P90 Gavel 90/175 800x6000 zn kpl	S	50,22	4148
	100203013	Pallställ P90 Gavel 90/175 800x6500 zn kpl	O	53,84	5012
	100203014	Pallställ P90 Gavel 90/175 800x7000 zn kpl	O	58,00	5411
	100203015	Pallställ P90 Gavel 90/175 800x7500 zn kpl	O	62,05	5962
	100203016	Pallställ P90 Gavel 90/175 800x8000 zn kpl	O	65,77	6280
	100203052	Pallställ P90 Gavel 90/175 1100x2000 zn kpl	O	19,19	1826
	100203053	Pallställ P90 Gavel 90/175 1100x2500 zn kpl	O	22,77	2082
	100203054	Pallställ P90 Gavel 90/175 1100x3000 zn kpl	S	27,11	2327
	100203055	Pallställ P90 Gavel 90/175 1100x3500 zn kpl	S	31,36	2674
	100203056	Pallställ P90 Gavel 90/175 1100x4000 zn kpl	S	35,69	2955
	100203057	Pallställ P90 Gavel 90/175 1100x4500 zn kpl	S	39,94	3262
	100203058	Pallställ P90 Gavel 90/175 1100x5000 zn kpl	S	44,28	3619
	100203059	Pallställ P90 Gavel 90/175 1100x5500 zn kpl	S	47,86	3863
	100203060	Pallställ P90 Gavel 90/175 1100x6000 zn kpl	S	52,19	4190
	100203061	Pallställ P90 Gavel 90/175 1100x6500 zn kpl	O	55,77	5062
	100203062	Pallställ P90 Gavel 90/175 1100x7000 zn kpl	O	60,11	5463
	100203063	Pallställ P90 Gavel 90/175 1100x7500 zn kpl	O	64,36	6012
	100203064	Pallställ P90 Gavel 90/175 1100x8000 zn kpl	O	68,02	6342
	100203065	Pallställ P90 Gavel 90/175 1100x8500 zn kpl	O	72,27	6535
	100203066	Pallställ P90 Gavel 90/175 1100x9000 zn kpl	O	76,61	6928
	100204006	Pallställ P90 Gavel 90/200 800x3000 zn kpl	O	28,84	2511
	100204007	Pallställ P90 Gavel 90/200 800x3500 zn kpl	O	33,37	2866
	100204008	Pallställ P90 Gavel 90/200 800x4000 zn kpl	O	38,00	3713
	100204009	Pallställ P90 Gavel 90/200 800x4500 zn kpl	O	42,53	4546
	100204010	Pallställ P90 Gavel 90/200 800x5000 zn kpl	S	47,16	4025
	100204011	Pallställ P90 Gavel 90/200 800x5500 zn kpl	S	51,25	4333
	100204012	Pallställ P90 Gavel 90/200 800x6000 zn kpl	S	55,88	4716
	100204013	Pallställ P90 Gavel 90/200 800x6500 zn kpl	O	59,97	5018
	100204014	Pallställ P90 Gavel 90/200 800x7000 zn kpl	O	64,60	5417
	100204015	Pallställ P90 Gavel 90/200 800x7500 zn kpl	O	69,13	5792
100204016	Pallställ P90 Gavel 90/200 800x8000 zn kpl	O	73,32	6102	
100204017	Pallställ P90 Gavel 90/200 800x8500 zn kpl	O	77,85	6495	
100204018	Pallställ P90 Gavel 90/200 800x9000 zn kpl	O	82,48	6888	

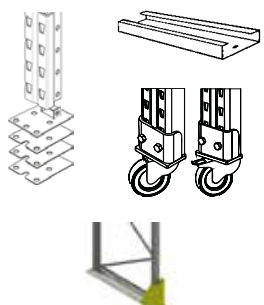

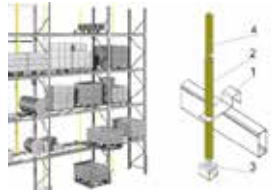

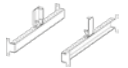



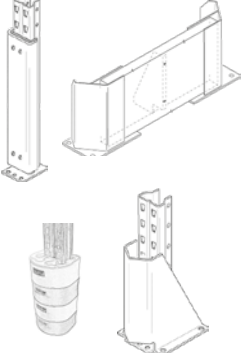
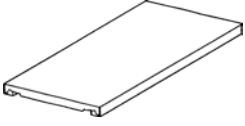
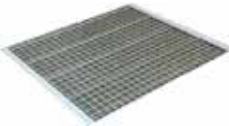
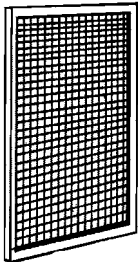

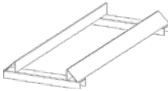

P90 Bx-balk

Gavel P90 (forts)	Artnr	Beskrivning/Dim.	S/O	Vikt	Pris/st	
	100204052	Pallställ P90 Gavel 90/200 1100x2000 zn kpl	O	21,08	1842	
	100204053	Pallställ P90 Gavel 90/200 1100x2500 zn kpl	O	25,13	2116	
	100204054	Pallställ P90 Gavel 90/200 1100x3000 zn kpl	O	29,94	2543	
	100204055	Pallställ P90 Gavel 90/200 1100x3500 zn kpl	O	34,66	2896	
	100204056	Pallställ P90 Gavel 90/200 1100x4000 zn kpl	O	39,47	3745	
	100204057	Pallställ P90 Gavel 90/200 1100x4500 zn kpl	O	44,19	4576	
	100204058	Pallställ P90 Gavel 90/200 1100x5000 zn kpl	S	49,00	4057	
	100204059	Pallställ P90 Gavel 90/200 1100x5500 zn kpl	S	53,05	4373	
	100204060	Pallställ P90 Gavel 90/200 1100x6000 zn kpl	S	57,86	4758	
	100204061	Pallställ P90 Gavel 90/200 1100x6500 zn kpl	O	61,91	5068	
	100204062	Pallställ P90 Gavel 90/200 1100x7000 zn kpl	O	66,72	5469	
	100204063	Pallställ P90 Gavel 90/200 1100x7500 zn kpl	O	71,44	5842	
	100204064	Pallställ P90 Gavel 90/200 1100x8000 zn kpl	O	75,57	6164	
	100204065	Pallställ P90 Gavel 90/200 1100x8500 zn kpl	O	80,30	6555	
	100204066	Pallställ P90 Gavel 90/200 1100x9000 zn kpl	O	85,10	6950	
Spacer	Artnr	Beskrivning/Dim.	S/O	Vikt	Pris/st	
	100230009	Pallställ P90 Raddistans dubbelställ 130 BX-balk zn kpl	O	0,40	104	
	100230015	Pallställ P90 Raddistans dubbelställ 200 BX-balk zn kpl	S	0,41	122	
	100230018	Pallställ P90 Raddistans dubbelställ 230 BX-balk zn kpl	O	0,56	124	
Bärbalk BX inkl. 2 balkspärr/balk	Artnr	Beskrivning/Dim.	Bel/bärplan	S/O	Vikt	Pris/st
	46100270010	Pallställ P90 Bärbalk C34 BX 80/50/13 1800 zn kpl	2200 kg	S	7,80	832
	46100275010	Pallställ P90 Bärbalk C34 BX 100/50/15 1800 zn kpl	3600 kg	O	9,89	1012
	46100274025	Pallställ P90 Bärbalk C34 BX 100/50/13 2700 zn kpl	2200 kg	S	12,49	1060
	46100275025	Pallställ P90 Bärbalk C34 BX 100/50/15 2700 zn kpl	2600 kg	O	14,28	1183
	46100277025	Pallställ P90 Bärbalk C35 BX 110/50/15 2700 zn kpl	3200 kg	S	15,14	1214
	46100278025	Pallställ P90 Bärbalk C35 BX 120/50/13 2700 zn kpl	3000 kg	S	13,54	1120
	46100286075	Pallställ P90 Bärbalk C35 BX 150/50/18 2700 zn kpl	5000 kg	O	20,31	1691
	46100277027	Pallställ P90 Bärbalk C35 BX 110/50/15 2750 zn kpl	3200 kg	O	15,39	1327
	46100290027	Pallställ P90 Bärbalk C35 BX 160/50/20 2750 zn kpl	5000 kg	S	24,16	2184
	46100286039	Pallställ P90 Bärbalk C35 BX 150/50/18 3600 zn kpl	4000 kg	S	26,60	1969
Stolpe P90	Artnr	Beskrivning/Dim.	S/O	Vikt	Pris/st	
	100102009	Pallställ P90 Stolpe 90/150 1500 zn	S	4,39	357	
	100102010	Pallställ P90 Stolpe 90/150 1700 zn	S	4,97	453	
	100102012	Pallställ P90 Stolpe 90/150 2000 zn	S	5,85	478	
	100102015	Pallställ P90 Stolpe 90/150 2500 zn	S	7,31	573	
	100102018	Pallställ P90 Stolpe 90/150 3000 zn	S	8,78	688	
	100102021	Pallställ P90 Stolpe 90/150 3500 zn	S	10,24	773	
	100102024	Pallställ P90 Stolpe 90/150 4000 zn	O	11,70	867	
	100103018	Pallställ P90 Stolpe 90/175 3000 zn	S	10,24	782	
	100103021	Pallställ P90 Stolpe 90/175 3500 zn	S	11,95	910	
	100103024	Pallställ P90 Stolpe 90/175 4000 zn	S	13,65	1000	
	100103027	Pallställ P90 Stolpe 90/175 4500 zn	S	15,36	1108	
	100103030	Pallställ P90 Stolpe 90/175 5000 zn	S	17,07	1236	
	100103033	Pallställ P90 Stolpe 90/175 5500 zn	S	18,77	1348	
	100103036	Pallställ P90 Stolpe 90/175 6000 zn	S	20,48	1461	
	100103039	Pallställ P90 Stolpe 90/175 6500 zn	O	22,19	1887	
	100103042	Pallställ P90 Stolpe 90/175 7000 zn	O	23,89	2037	
	100103045	Pallställ P90 Stolpe 90/175 7500 zn	O	25,60	2266	
	100103048	Pallställ P90 Stolpe 90/175 8000 zn	O	27,31	2416	

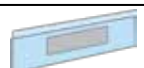
50 % rabatt ska dras av på givna priser

Stolpe P90 (forts)	Artnr	Beskrivning/Dim.	S/O	Vikt	Pris/st	
	100104024	Pallställ P90 Stolpe 90/200 4000 zn	O	15,54	1395	
	100104027	Pallställ P90 Stolpe 90/200 4500 zn	O	17,48	1765	
	100104030	Pallställ P90 Stolpe 90/200 5000 zn	S	19,43	1455	
	100104033	Pallställ P90 Stolpe 90/200 5500 zn	S	21,37	1603	
	100104036	Pallställ P90 Stolpe 90/200 6000 zn	S	23,31	1745	
	100104039	Pallställ P90 Stolpe 90/200 6500 zn	O	25,25	1890	
	100104042	Pallställ P90 Stolpe 90/200 7000 zn	O	27,20	2040	
	100104045	Pallställ P90 Stolpe 90/200 7500 zn	O	29,14	2181	
	100104048	Pallställ P90 Stolpe 90/200 8000 zn	O	31,08	2327	
	100104051	Pallställ P90 Stolpe 90/200 8500 zn	O	33,02	2477	
	100104054	Pallställ P90 Stolpe 90/200 9000 zn	O	34,97	2624	
	100227010	Pallställ P90 Skarvprofil zn kpl	S	2,25	517	
	Fot	Artnr	Beskrivning/Dim.	S/O	Vikt	Pris/st
		100128200	Pallställ P90/R83 Fot 4x110x140 zn	S	0,50	53
100128201		Pallställ P90/R83 Nivelleringsbricka 1x110x140 zn	S	0,12	18	
891100420		Fästdetalj Skruv betong TSMB-ST 10x100	S	0,07	30	
4691155		Pallställ P90/R83 Asfaltsfot K-djup zn kpl	O	13,56	1444	
4691156		Pallställ P90/R83 Asfaltsfot L-djup zn kpl	O	10,14	1444	
4691150		Pallställ P90/R83 Asfaltsfot K-djup m/integr stolpskydd kpl	S	20,18	2192	
4691157		Pallställ P90/R83 Asfaltsfot L-djup m/integr stolpskydd kpl	O	16,62	2132	
4691145		Pallställ P90 Fot med länkhjul med totalbroms kpl	S	0,13	779	
4691146		Pallställ P90 Fot med länkhjul 90 kpl	S	0,13	650	
Stag		Artnr	Beskrivning/Dim.	S/O	Vikt	Pris/st
	100121200	Pallställ P90 Horisontalstag 90 tub 800 zn	S	0,53	73	
	100121201	Pallställ P90 Diagonalstag 90 tub 800/600 zn	S	0,69	88	
	100121202	Pallställ P90 Diagonalstag 90 tub 800/800 zn	S	0,79	94	
	100121500	Pallställ P90 Horisontalstag 90 tub 1100 zn	S	0,74	81	
	100121501	Pallställ P90 Diagonalstag 90 tub 1100/600 zn	S	0,87	90	
	100121502	Pallställ P90 Diagonalstag 90 tub 1100/800 zn	S	0,95	100	
	880100405	Fästdetalj Skruv ISO4017 88 hex M10x25 fzb	S	0,02	7	
	880102414	Fästdetalj Skruv M10x70 ISO4014	S	0,05	6	
	890174400	Fästdetalj Mutter Nyloc M6M DIN985 M10	S	0,01	5	
	100127090	Pallställ P90 Hylsa för tubstag	S	0,01	8	
Genomskjutningsskydd	Artnr	Beskrivning/Dim.	S/O	Vikt	Pris/st	
	118146005	Pallställ P90/R83 Genomskjutningsrör vertiklat 3000 RAL1004	S	4,03	380	
	118146007	Pallställ P90/R83 Genomskjutningsrör vertiklat 2000 RAL1004	S	2,69	267	
	118246502	Pallställ P90 Fäste genomskjutningsskydd 158/130 L-hant BX kpl	O	0,63	196	
	118246501	Pallställ P90 Fäste genomskjutningsskydd 208/230 K-hant BX kpl	S	0,74	219	
	118246004	Pallställ P90/R83 Stopp genomskjutningsskydd kpl	S	0,31	158	
	118246006	Pallställ P90/R83 Skarvprofil genomskjutningsskydd kpl	S	0,35	94	
Bör endast användas till 1K sektioner 	170202001	Pallställ P90 Genomskjutningsskydd stol I-balk 100 RAL1004	S	2,68	359	
	170202011	Pallställ P90 Genomskjutningsskydd stol I-balk 125 RAL1004	O	3,00	384	
Tillbehör	Artnr	Beskrivning/Dim.	S/O	Vikt	Pris/st	
		Pallställ P90 Tvärbalk 500 rak zn	O	1,46	På begäran	
	118105501	Pallställ P90 Tvärbalk 800 rak zn	O	2,27	192	
	118105504	Pallställ P90 Tvärbalk 1100 rak zn	S	3,15	244	
	118201000	Pallställ P90 Kabeltrumma d=1100 RAL9002 kpl	O	13,07	3615	
	576306	Pallställ P90 Axelrör 950	O	3,33	726	
	171556319	Pallställ P90 Stopp för kabeltrummm, 1 st	O	0,78	432	
	118106112	Pallställ P90/R83 Säkerhetsinlägg svetsad rak K-djup RAL9002	S	11,75	703	
	118206502	Pallställ P90 Säkerhetsinlägg l=800 rak omonterat zn	O	9,98	1066	
	118206501	Pallställ P90 Säkerhetsinlägg l=1100 rak omonterat zn	S	10,44	1082	

Gavel-/stolpskydd	Artnr	Beskrivning/Dim.	S/O	Vikt	Pris/st	
	190228009	Pallställ P90/R83 Gaveltskydd K enkelgavel 1100 h=400 gul kpl	S	30,42	3253	
	190228011	Pallställ P90/R83 Gaveltskydd K dubbelgavel 2400 h=400 gul kpl	S	48,22	4917	
	190228008	Pallställ P90/R83 Gaveltskydd L enkelgavel 900 h=400 gul kpl	S	27,32	3209	
	190228010	Pallställ P90/R83 Gaveltskydd L dubbelgavel 2000 h=400 gul kpl	S	42,52	4835	
	190223006	Pallställ P90/R83 Gaveltskydd K enkelgavel 1100 h=400 gul kpl	O	33,18	3235	
	190223008	Pallställ P90/R83 Gaveltskydd K dubbelgavel 2400 h=400 gul kpl	O	51,58	4899	
	190223005	Pallställ P90/R83 Gaveltskydd L enkelgavel 900 h=400 gul kpl	O	30,42	3191	
	190223007	Pallställ P90/R83 Gaveltskydd L dubbelgavel 2000 h=400 gul kpl	O	46,18	4817	
	190220000	Pallställ P90/R83 Stolpskydd 90/100 h=305 gul kpl	S	4,49	927	
	190220002	Pallställ P90/R83 Stolpskydd 90/100 h=400 gul kpl	S	5,78	711	
	190220003	Pallställ P90/R83 Stolpskydd 120 h=400 gul kpl	S	6,08	721	
	190220022	Pallställ P90 Stolpskydd 90/100 h=400 stål 5/355 RAL1004	O	7,14	874	
	002326	Pallställ P90/R83 Stolpskydd integrerad h=600 abs monterad	S	5,13	612	
	190124012	Pallställ P90 Protect-it 90 h=133 gul	S	0,35	208	
	190124011	Pallställ P90 Protect-it 90 h=133 svart	S	0,35	208	
lläggshyllplan	Artnr	Beskrivning/Dim.	Bel/hylla	S/O	Vikt	Pris/st
	118120120	Pallställ P90 lläggshyllplan S 535x800 zn	140 kg	O	2,98	329
	118120020	Pallställ P90 lläggshyllplan S 300x800 zn	140 kg	O	1,90	284
	118120150	Pallställ P90 lläggshyllplan S 535x1100 zn	140 kg	O	4,09	378
	118120050	Pallställ P90 lläggshyllplan S 300x1100 zn	140 kg	O	2,63	351
	118120320	Pallställ P90 lläggshyllplan H 535x800 zn	240 kg	O	4,26	442
	118120220	Pallställ P90 lläggshyllplan H 300x800 zn	240 kg	O	2,71	369
	118120350	Pallställ P90 lläggshyllplan H 535x1100 zn	240 kg	S	5,85	523
	118120250	Pallställ P90 lläggshyllplan H 300x1100 zn	240 kg	S	3,73	424
För balklängd 1850: 4x300 + 1x535						
Näthyllplan	Artnr	Beskrivning/Dim.	Bel/hylla	S/O	Vikt	Pris/st
	46108221	Pallställ P90 Näthyllplan d=1100 b=890 zn	550 kg	S	7,59	983
	4610236	Pallställ P90 Näthyllplan d=997 b=885 RAL9002	300 kg	S	9,38	1258
	4610831	Pallställ P90 Nätavdelare d=1110 h=250		S	0,50	335
		Näthyllplan för belastning över 550 kg				På begäran
Nätram	Artnr	Beskrivning/Dim.	S/O	Vikt	Pris/st	
	450751211	Pallställ P90/R83 Nätram h=2050 b=1025 RAL9002 kpl	S	7,16	2085	
	4610517	Pallställ P90/R83 Avslutningsprofil nätram 2200 kpl	S	1,67	221	
	450751215	Pallställ P90/R83 Konsol för nätram kpl	S	1,01	395	
	190175119	Pallställ P90 Nätram h=1000 b=1100 RAL9018	O	3,83	På begäran	
	190175129	Pallställ P90 Nätram h=1000 b=2200 RAL9018	O	7,29	På begäran	
	190175139	Pallställ P90 Nätram h=1200 b=1100 RAL9018	O	4,16	På begäran	
	190175149	Pallställ P90 Nätram h=1200 b=2200 RAL9018	O	8,32	På begäran	
	190175159	Pallställ P90 Nätram h=1500 b=1100 RAL9018	O	5,22	På begäran	
	190175169	Pallställ P90 Nätram h=1500 b=2200 RAL9018	O	9,91	På begäran	
	190175219	Pallställ P90 Konsol nätram l=100 RAL9018	O	0,40	På begäran	
	190175239	Pallställ P90 Konsol nätram l=150 RAL9018	O	0,55	På begäran	
	190175249	Pallställ P90 Konsol nätram l=175 RAL9018	O	0,65	På begäran	
	190175259	Pallställ P90 Konsol nätram l=200 RAL9018	O	0,70	På begäran	
	190175269	Pallställ P90 Konsol nätram l=250 RAL9018	O	1,20	På begäran	
	190175279	Pallställ P90 Konsol nätram l=300 RAL9018	O	1,50	På begäran	
	Tillbehör Nätram	Artnr	Beskrivning/Dim.	S/O	Vikt	Pris/st
	190175401	Pallställ P90 Skarvklammer nätram	O	0,10	69	
	190175519	Pallställ P90 Skarvprofil nätram 15x15 l=960	O	0,43	145	
	190175529	Pallställ P90 Skarvprofil nätram 15x15 l=1160	O	0,48	162	
	190175539	Pallställ P90 Skarvprofil nätram 15x15 l=1460	O	0,66	193	
	190175319	Pallställ P90 U-profil nätram 19x19 l=2200	O	1,05	700	

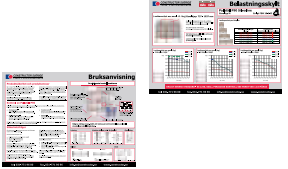
Tillbehör	Artnr	Beskrivning/Dim.	S/O	Vikt	Pris/st
	118100501	Pallställ P90 Insats för fat diam 320-500 400 kg RAL9002	O	8,75	2053
	118100502	Pallställ P90 Insats för fat diam 500-1000 1000 kg RAL9002	O	16,15	6464
	118100503	Pallställ P90 Insats för fat diam 1000-1400 1200 kg RAL9002	O	17,75	4308
	118104501	Pallställ P90 Gaffeldistans 800 h=80 RAL9002	S	5,32	618
	118104504	Pallställ P90 Gaffeldistans 1100 h=80 RAL9002	S	6,93	860
	118100500	Pallställ P90 Fatstopp för fat 200 liter zn OBS, 2 styck/fat	O	1,50	1424
	118103520	Pallställ P90 Ränna Typ 1 utan överhäng d=800 b=106 zn	O	1,10	665
	118103550	Pallställ P90 Ränna Typ 1 utan överhäng d=1100 b=106 zn	O	1,50	778
	118103551	Pallställ P90 Ränna Typ 2 med överhäng d=1100 b=106 zn	O	1,50	859
	4691170	Pallställ P90 Sprinklerhållare L=125 kpl	O	0,41	89
	4691171	Pallställ P90 Sprinklerhållare L=150 kpl	O	0,51	93
	118226500	Pallställ P90 Fäste för spånskiva	O	0,14	29
	929556091	Pallställ P90 Balkspärr S röd	S	0,02	6
	100199000	Pallställ P90 Balkspärr J röd	S	0,02	7
Etikettlister	Artnr	Beskrivning/Dim.	S/O	Vikt	Pris/st
	441953201	Märksystem Etikethållare P90/R83 EBVA 210x50 vinkl. 45 gr. tejp 50/förp	O	1,00	På begäran
	441953202	Märksystem Etikethållare P90/R83 EBVA 210x60 vinkl. 45 gr. tejp 50/förp	O	1,00	På begäran
	441953301	Märksystem Etikethållare EHB 210x50 rak magnet 50/förp	O	2,50	På begäran
	441953302	Märksystem Etikethållare EHB 210x60 rak magnet 50/förp	O	2,50	På begäran
	441955001	Märksystem Etikethållare P90/R83 EBVB 210x50 vinkl. 45 gr. magnet 50/förp	O	1,50	På begäran
	441955002	Märksystem Etikethållare P90/R83 EBVB 210x60 vinkl. 45 gr. magnet 50/förp	O	1,50	På begäran
Gångskyltar	Artnr	Beskrivning/Dim.	S/O	Vikt	Pris/st
	441953700	Märksystem Gångskylt GS 75x150 vinkl. tejp (lxh)	O	0,02	På begäran
	441953701	Märksystem Gångskylt GS 150x150 vinkl. tejp (lxh)	O	0,05	På begäran
	441953702	Märksystem Gångskylt GS 200x210 vinkl. tejp (lxh)	O	0,05	På begäran
	441953703	Märksystem Gångskylt GS 100x210 vinkl. tejp (lxh)	O	0,03	På begäran
	441953801	Märksystem Gångskylt SK 75x150 plan tejp (lxh)	O	0,02	På begäran
	441953802	Märksystem Gångskylt SK 150x150 plan tejp (lxh)	O	0,05	På begäran
	441953803	Märksystem Gångskylt SK 100x210 plan tejp (lxh)	O	0,03	På begäran
	441953804	Märksystem Gångskylt SK 200x210 plan tejp (lxh)	O	0,05	På begäran
Etiketthållare	Artnr	Beskrivning/Dim.	S/O	Vikt	Pris/st
	441953500	Märksystem Korthållare för pallram KPS 210x155 (lxh) 50/förp	O	2,50	På begäran
	441953400	Märksystem Korthållare för pallram KPB 210x155 vinkl. 90 gr. (lxh) 50/förp	O	2,50	På begäran
Tecken A-Ö/0-9	Artnr	Beskrivning/Dim.	S/O	Vikt	Pris/st
	441955800	Märksystem Tecken T150 75x150 (lxh) A-Ö/0-9 1 st/karta	O	0,01	På begäran
	441955900	Märksystem Tecken T210 75x150 (lxh) A-Ö/0-9 1 st/karta	O	0,01	På begäran
Etiketter	Artnr	Beskrivning/Dim.	S/O	Vikt	Pris/st
	441954204	Märksystem Perforeras etikettkartong KLP 210x50 vit 6 st/ark	O	0,06	På begäran
	441954205	Märksystem Perforeras etikettkartong KLP 210x60 vit 6 st/ark	O	0,05	På begäran
Tillbehör	Artnr	Beskrivning/Dim.	S/O	Vikt	Pris/st
	008002	Pallställ P90 Bruksanvisning stor plåt	S	1,18	317
	929008003	Pallställ P90 Belastningsskylt 90/150-gavel stor plåt	S	1,18	316
	929008004	Pallställ P90 Belastningsskylt 90/175-gavel stor plåt	S	1,18	317
	929008005	Pallställ P90 Belastningsskylt 90/200-gavel stor plåt	S	1,18	317
	015669	Pallställ P90 Bruks- och montageanvisning svenska	S	0,01	65

Utdragsenheter

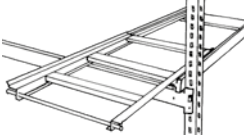

Constructor erbjuder ett brett utbud av Utdragsenheter; Elektriska eller Manuella för belastning på upp till 1000 kg. Samtliga enheter finns som; balk-, stolp- eller golvmodell och har en solid konstruktion med bärande komponenter i höghållfast stål med utmärkta egenskaper gällande styrka och utmattningsnivå.

Balk- och golvmonterad	Artnr	Beskrivning/Dim.	S/O	Vikt	Pris/st
	125405654	P90 Utdragsenhet 650 kg / 70% utdrag E RAL5010	S	44,13	På begäran
	125405664	P90 Utdragsenhet 650 kg / 70% utdrag V RAL5010	S	44,40	På begäran
	125405669	P90 Utdragsenhet 650 kg / 70% utdrag V RAL2010	S	44,40	På begäran
	125400104	P90 Utdragsenhet 1000 kg / 62% utdrag E RAL5010	O	49,49	På begäran
	125400114	P90 Utdragsenhet 1000 kg / 62% utdrag V RAL5010	O	52,00	På begäran
	125102255	P90 Handtag h=600 för utdragsenhet RAL7035	S	0,99	På begäran
	125203145	P90 Fotsats kpl för utdragsenhet RAL7035	S	5,80	På begäran
	125204795	P90 Balkfäste 90-109 för utdragsenhet	S	0,82	På begäran
	125204715	P90 Balkfäste 110-129 för utdragsenhet	S	0,72	På begäran
	125204735	P90 Balkfäste 130-139 för utdragsenhet	S	0,72	På begäran
	125204745	P90 Balkfäste 140-159 för utdragsenhet	S	0,96	På begäran
	125206275	P90 Låsmek. 650 för utdragsenhet	O	1,63	På begäran
	125207475	P90 Inläggsplan 650 för utdragsenhet	O	17,79	På begäran
	Stolpmonterad	Artnr	Beskrivning/Dim.	S/O	Vikt
	929101329	P90 UE-18640 stolpmonterad 700 kg / 70% utdrag RAL5010	O	52,00	På begäran
	929101330	P90 UE-18360 stolpmonterad 1000 kg / 63% utdrag RAL5010	O	52,00	På begäran
	929101331	P90 UE-18360-L stolpmonterad 1000 kg / 70% utdrag RAL5010	O	48,00	På begäran
	929101332	P90 UE-16690 stolpmonterad 1000 kg / 100% utdrag RAL5010	O	85,00	På begäran
	929101333	P90 UE-17680 stolpmonterad 800 kg / 100% utdrag RAL5010	O	72,00	På begäran
	929101334	P90 UE-17680-L stolpmonterad 800 kg / 100% utdrag RAL5010	O	68,00	På begäran
	929101335	P90 UE-16690-L stolpmonterad 1000 kg / 100% utdrag RAL5010	O	78,00	På begäran
	929101336	P90 UE-18360-G stolpmonterad 1000 kg / 100% utdrag RAL5010	O	58,00	På begäran
	929101337	P90 UE-18360-GL stolpmonterad 1000 kg / 100% utdrag RAL5010	O	54,00	På begäran

50 % rabatt ska dras av på givna priser

Stolpmonterad forts.	Artnr	Beskrivning/Dim.	S/O	Vikt	Pris/st
	929101338	P90 UE-18460SC stolpmonterad 700 kg / 100% utdrag RAL5010	O	60,00	På begäran
	929101339	P90 UE-18360SC stolpmonterad 1000 kg / 100% utdrag RAL5010	O	60,00	På begäran
	929101340	P90 UE-18360SC-L stolpmonterad 1000 kg / 100% utdrag RAL5010	O	56,00	På begäran
	929101341	P90 UE-17680SC stolpmonterad 800 kg / 100% utdrag RAL5010	O	70,00	På begäran
	929101342	P90 UE-17680SC-L stolpmonterad 800 kg / 100% utdrag RAL5010	O	64,00	På begäran
	929101343	P90 UE-16675 S stolpmonterad 600 kg / 100% utdrag RAL5010	O	68,00	På begäran
	929101344	P90 UE-16675-SL stolpmonterad 600 kg / 100% utdrag RAL5010	O	62,00	På begäran
	929101345	P90 UE-16875 S stolpmonterad 800 kg / 100% utdrag RAL5010	O	68,00	På begäran
	929101346	P90 UE-16875-SL stolpmonterad 800 kg / 100% utdrag RAL5010	O	62,00	På begäran
Till modell UE-18460, UE-18460SC (L), UE-18360 (L), UE-18360-G (L)	928502209	P90 UE handtag HSW 70-350	O	3,00	På begäran
	928502210	P90 UE handtag HSW 70-550	O	3,50	På begäran
Till modell UE-17660, UE-17680 (L), UE-17680SC (L), UE-16690 (L)	928502211	P90 UE handtag HSW 100-350	O	3,00	På begäran
	928502212	P90 UE handtag HSW 100-550	O	3,50	På begäran
Till modell UE-18460, UE-18460SC (L), UE-18360 (L), UE-18360-G (L)	928502213	P90 UE handtag PH 70-220	O	2,00	På begäran
	928502214	P90 UE handtag PH 70-350	O	2,50	På begäran
	928502215	P90 UE handtag PH 70-550	O	3,00	På begäran
Till modell UE-17660, UE-17680 (L), UE-17680SC (L), UE-16690 (L)	928502216	P90 UE handtag PH 100-220	O	2,00	På begäran
	928502217	P90 UE handtag PH 100-350	O	2,50	På begäran
	928502218	P90 UE handtag PH 100-550	O	3,00	På begäran
UE-18460(SC), UE-18360(SC), UE-18360-G UE-17660, UE-17680, UE-16690 UE-18460-L, UE-18460-L, UE-18360-GL UE-17680-L, UE-17690-L	928502219	P90 UE bärplan 350 kg	O	12,00	På begäran
	928502220	P90 UE bärplan 350 kg	O	12,00	På begäran
	928502221	P90 UE bärplan 350 kg	O	12,00	På begäran
	928502222	P90 UE bärplan 350 kg	O	12,00	På begäran
Elektrisk	Artnr	Beskrivning/Dim.	S/O	Vikt	Pris/st
	929500101	P90 UE elektrisk stolpmonterad 1000 kg / 100% utdrag 230VAC	O	96,50	På begäran
	929500102	P90 UE elektrisk stolpmonterad 1000 kg / 100% utdrag bat 18V	O	97,50	På begäran
	929500103	P90 UE elektrisk golvmonterad 1000 kg / 95% utdrag 230 VAC	O	63,00	På begäran
	929500104	P90 UE elektrisk golvmonterad 1000 kg / 95% utdrag bat 18V	O	64,00	På begäran
	929500105	P90 UE elektrisk golvmonterad 1000 kg / 70% utdrag 230 VAC	O	59,00	På begäran
	929500106	P90 UE elektrisk golvmonterad 1000 kg / 70% utdrag bat 18V	O	60,00	På begäran
	929500107	P90 UE elektrisk balkmonterad 1000 kg / 70% utdrag 230 VAC	O	54,00	På begäran
	929500108	P90 UE elektrisk balkmonterad 1000 kg / 70% utdrag bat 18V	O	55,00	På begäran
		928502205	P90 Handtag till utdragsenhet golv h=350	O	3,00
	928502206	P90 Handtag till utdragsenhet golv h=550	O	3,50	På begäran
	928502207	P90 Handtag till utdragsenhet stolpmonterad h=350	O	3,00	På begäran
	928502208	P90 Handtag till utdragsenhet stolpmonterad h=550	O	3,50	På begäran

SÄKERHETSTILLBEHÖR



Där trucktrafiken är intensiv, ökar risken för påkörning och det är vanligt att ställagestolpar blir påkörda av truckar. En deformerad stolpe är en uppenbar säkerhetsrisk. Påkörningsskydd är både ett krav och en lönsam investering för att minimera skador.

Stolp- och Gavelnskydd

Gavelnskydd	Artnr	Beskrivning/Dim.	S/O	Vikt	Pris/st
	190223006	Pallställ P90/R83 Gavelnskydd K enkelgavel 1100 h=400 gul kpl	O	33,18	3235
	190223008	Pallställ P90/R83 Gavelnskydd K dubbelgavel 2400 h=400 gul kpl	O	51,58	4899
	190223005	Pallställ P90/R83 Gavelnskydd L enkelgavel 900 h=400 gul kpl	O	30,42	3191
	190223007	Pallställ P90/R83 Gavelnskydd L dubbelgavel 2000 h=400 gul kpl	O	46,18	4817
Kombinerat stolp- och gavelnskydd	Artnr	Beskrivning/Dim.	S/O	Vikt	Pris/st
	190228009	Pallställ P90/R83 Gavelnskydd K enkelgavel 1100 h=400 gul kpl	S	30,42	3253
	190228011	Pallställ P90/R83 Gavelnskydd K dubbelgavel 2400 h=400 gul kpl	S	48,22	4917
	190228008	Pallställ P90/R83 Gavelnskydd L enkelgavel 900 h=400 gul kpl	S	27,32	3209
	190228010	Pallställ P90/R83 Gavelnskydd L dubbelgavel 2000 h=400 gul kpl	S	42,52	4835
Skarvprofil för gavelnskydd	Artnr	Beskrivning/Dim.	S/O	Vikt	Pris/st
	190123004	Pallställ P90 Skarvprofil för gavelnskydd RAL1004	O	4,14	634
Stolpskydd	Artnr	Beskrivning/Dim.	S/O	Vikt	Pris/st
	190220002	Pallställ P90 Stolpskydd 90/100 400 RAL1004 kpl	S	5,78	711
	190220003	Pallställ P90 Stolpskydd 120 400 RAL1004 kpl	S	6,08	721
	190220022	Pallställ P90 Stolpskydd 90/100 h=400 stål 5/355 RAL1004	O	7,14	874
Lågt stolpskydd	Artnr	Beskrivning/Dim.	S/O	Vikt	Pris/st
	4610327	Pallställ P90 Stolpskydd låg h=80 RAL1004	O	2,50	627
	4610299	Pallställ P90 Stolpskydd vid utdragsenhet RAL1004	O	3,00	1189
Stolpskydd Protect-it	Artnr	Beskrivning/Dim.	S/O	Vikt	Pris/st
	190124012	Pallställ P90 Protect-it 90 gul h=133	S	0,35	208
	190124011	Pallställ P90 Protect-it 90 svart h=133	S	0,35	208
Stötdämpande stolpskydd	Artnr	Beskrivning/Dim.	S/O	Vikt	Pris/st
	002326	Pallställ P90/R83 Stolpskydd integrerad h=600 abs monterad	S	5,13	612
Stolpskydd med gummi-infästning	Artnr	Beskrivning/Dim.	S/O	Vikt	Pris/st
	190221005	Pallställ P90 Stolpskydd 90 ABS 400 RAL1004 kpl	O	11,63	3213
	190221006	Pallställ P90 Stolpskydd 100 ABS 400 RAL1004 kpl	O	12,36	3275
	190221007	Pallställ P90 Stolpskydd 120 ABS 400 RAL1004 kpl	O	12,60	3297
Stolpskydd med asfaltsfot	Artnr	Beskrivning/Dim.	S/O	Vikt	Pris/st
	4691150	Pallställ P90/R83 Asfaltsfot K-djup m/integr stolpskydd kpl	S	20,18	2192
	4691157	Pallställ P90/R83 Asfaltsfot L-djup m/integr stolpskydd kpl	O	16,62	2132
Stolpskydd djupstaplingsställage	Artnr	Beskrivning/Dim.	S/O	Vikt	Pris/st
	190120012	Pallställ P90 Instyrning 90 H=400 Stolpskydd för djupstaplingsställage för 100, 120, 130, 140, 150 stolpe finns för tillverkning	O	8,63	1521

På begäran

50 % rabatt ska dras av på givna priser



Pallställ skall, om det mot området där nedfallande gods kan åstadkomma skador, vara försett med rasskydd. Skyddet skall monteras på ställagets gavel/baksida eller över eventuell transportgång.

Rasskydd och Pallstopp

Vertikalt genomskjutningsskydd	Artnr	Beskrivning/Dim.	S/O	Vikt	Pris/st
	118146005	Pallställ P90/R83 Genomskjutningsrör vertiklat 3000 RAL1004	S	4,03	380
	118146007	Pallställ P90/R83 Genomskjutningsrör vertiklat 2000 RAL1004	S	2,69	267
	4691137	Pallställ P90/R83 Fäste genomskjutningsskydd 159/193 L-hant kpl	S	0,44	162
	4691135	Pallställ P90/R83 Fäste genomskjutningsskydd 209/293 K-hant kpl	S	0,64	210
	118246004	Pallställ P90/R83 Stopp genomskjutningsskydd kpl	S	0,29	158
	118246006	Pallställ P90/R83 Skarvprofil genomskjutningsskydd kpl	S	0,35	94
Horisontellt genomskjutningsskydd	Artnr	Beskrivning/Dim.	S/O	Vikt	Pris/st
	118145010	Pallställ P90 Genomskjutningsrör horisontellt C50x40x2 1885 zn	O	4,07	362
	118145025	Pallställ P90 Genomskjutningsrör horisontellt C50x40x2 2785 zn	O	6,01	492
	170047048	Pallställ P90 Fäste genomskjutningsrör horisontellt start kpl	O	1,48	394
	170047049	Pallställ P90 Fäste genomskjutningsrör horisontellt följe kpl	O	0,92	263
Genomskjutningsskydd/pallstopp "stol"	Artnr	Beskrivning/Dim.	S/O	Vikt	Pris/st
Bör endast användas till 1K sektioner	170102001	Pallställ P90 Genomskjutningsskydd stol I-balk 100 RAL1004	S	2,68	353
	170102011	Pallställ P90 Genomskjutningsskydd stol I-balk 125 RAL1004	O	3,00	378
Golvmonterat Pallstopp	Artnr	Beskrivning/Dim.	S/O	Vikt	Pris/st
	172047710	Pallställ P90 Pallstopp golvmonterat för djupstapling RAL1004	O	9,44	3589
Pallstopp till säkerhetsinlägg	Artnr	Beskrivning/Dim.	S/O	Vikt	Pris/st
	118206300	Pallställ P90 Pallstopp till säkerhetsinlägg RAL1004	S	2,63	455
Säkerhetsinlägg	Artnr	Beskrivning/Dim.	S/O	Vikt	Pris/st
	170002330	Pallställ P90 Säkerhetsinlägg l=1100 krok omonterat I-profil zn	S	10,44	1190
	565487	Pallställ P90/R83 Säkerhetsinlägg svetsad m/krok I-profil k-djup RAL9002	S	9,8	728
	118106112	Pallställ P90/R83 Säkerhetsinlägg svetsad rak k-djup RAL9002	S	11,75	703
Säkerhetsinlägg balknivå	Artnr	Beskrivning/Dim.	S/O	Vikt	Pris/st
	170200006	Pallställ P90 Säkerhetsinlägg balknivå 3 pallar RAL9002 (k-hant)	S	27,10	2960
	170200016	Pallställ P90 Säkerhetsinlägg balknivå 2 pallar RAL9002 (k-hant)	S	19,92	2446
Rasskydd / Säkerhetsnät	Artnr	Beskrivning/Dim.	S/O	Vikt	Pris/st
	450751211	Pallställ P90/R83 Nätram h=2050 b=1025 RAL9002 kpl	S	7,16	2085
	450751215	Pallställ P90/R83 Konsol för nätram kpl	S	1,01	395
Näthyllplan	Artnr	Beskrivning/Dim.	S/O	Vikt	Pris/st
	46108221	Pallställ P90 Näthyllplan d=1100 b=885 zn	S	7,59	983
	4610236	Pallställ P90 Näthyllplan d=997 b=885 RAL9002	S	9,38	1258

SÄKERHETSTILLBEHÖR





Lagermiljön är ett område där personal, fordon och gods skall samsas och det blir allt vanligare att lagra och hantera gods på en så liten yta som möjligt, vilket ökar påkörningsrisken betydligt. Säkra din lagermiljö med säkerhetsräcken och påkörningspollare.



Förkortningar innebörd. OBS alla angivna mått i mm.

en = Enkel	l = längd
du = Dubbel	kpl = komplett

Säkerhetsräcken och Pollare

Pollare	Artnr	Beskrivning/Dim.	S/O	Vikt	Pris/st
	190125006	Påkörningspollare 600 RAL1004	S	16,86	2250
	190125000	Påkörningspollare 850 RAL1004	O	20,38	2960
	190125001	Påkörningspollare 1000 RAL1004	O	22,81	3280
	190125002	Påkörningspollare 1200 RAL1004	O	26,05	3709
Säkerhetsräcke Protex	Artnr	Beskrivning/Dim.	S/O	Vikt	Pris/st
	190270101	PROTEX Startsektion H-425 L-2000 en kpl	S	20,11	3556
	190270102	PROTEX Startsektion H-425 L-2500 en kpl	S	22,27	3739
	190270103	PROTEX Startsektion H-425 L-3000 en kpl	S	24,43	3986
	190270104	PROTEX Följesektion H-425 L-2000 en kpl	S	14,38	2247
	190270105	PROTEX Följesektion H-425 L-2500 en kpl	S	16,54	2430
	190270106	PROTEX Startsektion H-425 L-2000 du kpl	S	29,10	5458
	190270107	PROTEX Startsektion H-425 L-2500 du kpl	S	33,42	5824
	190270108	PROTEX Startsektion H-425 L-3000 du kpl	S	37,74	6318
	190270109	PROTEX Följesektion H-425 L-2000 du kpl	S	23,42	3757
	190270110	PROTEX Följesektion H-425 L-2500 du kpl	S	27,53	4033
	190270201	PROTEX Startsektion H-800 L-2000 du kpl	S	35,60	6126
	190270202	PROTEX Startsektion H-800 L-2500 du kpl	S	39,92	6492
	190270203	PROTEX Startsektion H-800 L-3000 du kpl	S	44,24	6986
	190270204	PROTEX Följesektion H-800 L-2000 du kpl	S	26,67	4091
	190270205	PROTEX Följesektion H-800 L-2500 du kpl	S	30,99	4457
	190270301	PROTEX Startsektion handledare L-2000 kpl	S	46,47	8268
	190270302	PROTEX Startsektion handledare L-2500 kpl	S	52,30	8792
	190270303	PROTEX Startsektion handledare L-3000 kpl	S	58,12	9447
	190270304	PROTEX Följesektion handledare L-2000 kpl	S	34,91	5398
	190270305	PROTEX Följesektion handledare L-2500 kpl	S	41,07	6886
	190270004	PROTEX Stolpe H-425 kpl	S	5,74	1129
190270005	PROTEX Stolpe H-800 kpl	S	8,99	1463	
190270006	PROTEX Stolpe H-1050 kpl	S	11,15	1623	

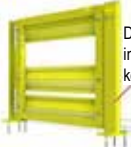
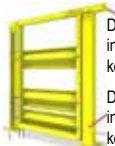
50 % rabatt ska dras av på givna priser

Säkerhetsräcke Protex forts.	Artnr	Beskrivning/Dim.	S/O	Vikt	Pris/st
	190270010	PROTEX Hörn skarv kpl	S	1,27	313
	190270011	PROTEX Hörnskarv för handledare mellan kpl	S	0,27	613
	190270012	PROTEX Hörnskarv för handledare vänster kpl	S	0,27	744
	190270013	PROTEX Hörnskarv för handledare höger kpl	S	0,27	744
	190170017	PROTEX Nivelleringsbricka stolpe 120x185x1	S	0,17	68
Säkerhetsgrind Protex	Artnr	Beskrivning/Dim.	S/O	Vikt	Pris/st
 <p>Denna stolpen ingår inte i komplettnumret.</p>  <p>Denna handledare ingår inte i komplettnumret. Denna stolpen ingår inte i komplettnumret.</p>	190270311	PROTEX Grind h=800 RAL1004 kpl	O	31,15	13318
	190270321	PROTEX Grind h=1050 RAL1004 kpl	O	36,76	14105
Säkerhetsräcke Tubular	Artnr	Beskrivning/Dim.	S/O	Vikt	Pris/st
	190127000	Pallställ P90 Gavelskydd Rör 500x900 RAL1004	O	17,22	3591
	190127001	Pallställ P90 Gavelskydd Rör 500x1100 RAL1004	S	18,49	3398
	190127002	Pallställ P90 Gavelskydd Rör 500x2000 RAL1004	O	24,08	4531
	190127003	Pallställ P90 Gavelskydd Rör 500x2100 RAL1004	O	24,70	4727
	190127004	Pallställ P90 Gavelskydd Rör 500x2400 RAL1004	O	26,58	4626



Grenställ



Grenställ är idealisk för förvaring av långa produkter såsom stångmaterial, rör, lister, balkar mm. Kan även användas vid förvaring av stående eller liggande ytgoods. Finns i både enkelsidigt och dubbelsidigt utförande.

LÄTT GRENSTÄLL G90GL - Galvaniserat utförande				
	Höjder: 2000, 2500 och 3000 mm i enkel- och dubbelutförande.			
	Armlängder: 300, 400, 500 och 600 mm			
	Stagsektioner: 1000, 1250, 1500, 1750 och 2000 mm			
	Armlängd / Lastkapacitet	Pelarhöjd		Pris
		Maxlast / sida av pelare exkl. fotlast		
		2000 mm	2500 mm	
	300 mm / 400 kg	2250 kg	2250 kg	På begäran
	400 mm / 400 kg	2000 kg	1850 kg	På begäran
500 mm / 300 kg	1750 kg	1500 kg	På begäran	
600 mm / 200 kg	1550 kg	1300 kg	På begäran	
Belastningsskylt			På begäran	
Montageanvisning			På begäran	
TYNGRE GRENSTÄLL				
	Tyngre grenställ och specialgrenställ		På begäran	

50 % rabatt ska dras av på givna priser

Kompleta stolpar inkl. fot	Artnr	Beskrivning/Dim.	S/O	Vikt	Pris/st
	008301	Grenställ G90GL Stolpe 1x300 / 400x2000 zn kpl	O	23,33	På begäran
	008303	Grenställ G90GL Stolpe 1x300 / 400x2500 zn kpl	O	27,25	På begäran
	008305	Grenställ G90GL Stolpe 1x300 / 400x3000 zn kpl	O	31,15	På begäran
	008307	Grenställ G90GL Stolpe 1x500x2000 zn kpl	O	24,11	På begäran
	008309	Grenställ G90GL Stolpe 1x500x2500 zn kpl	O	28,03	På begäran
	008311	Grenställ G90GL Stolpe 1x500x3000 zn kpl	O	31,93	På begäran
	008313	Grenställ G90GL Stolpe 1x600x2000 zn kpl	S	24,89	På begäran
	008315	Grenställ G90GL Stolpe 1x600x2500 zn kpl	O	28,81	På begäran
	008317	Grenställ G90GL Stolpe 1x600x3000 zn kpl	O	32,72	På begäran
	008321	Grenställ G90GL Stolpe 2x300 / 400x2000 zn kpl	O	27,87	På begäran
	008323	Grenställ G90GL Stolpe 2x300 / 400x2500 zn kpl	O	31,79	På begäran
	008325	Grenställ G90GL Stolpe 2x300 / 400x3000 zn kpl	O	35,69	På begäran
	008327	Grenställ G90GL Stolpe 2x500x2000 zn kpl	O	28,65	På begäran
	008329	Grenställ G90GL Stolpe 2x500x2500 zn kpl	O	32,57	På begäran
	008331	Grenställ G90GL Stolpe 2x500x3000 zn kpl	O	36,47	På begäran
	008333	Grenställ G90GL Stolpe 2x600x2000 zn kpl	S	29,43	På begäran
	008335	Grenställ G90GL Stolpe 2x600x2500 zn kpl	O	33,35	På begäran
	008337	Grenställ G90GL Stolpe 2x600x3000 zn kpl	O	37,25	På begäran
Armar	Artnr	Beskrivning/Dim.	S/O	Vikt	Pris/st
	008340	Grenställ G90GL Arm 1S 300 zn	O	1,83	På begäran
	008341	Grenställ G90GL Arm 1S 400 zn	O	2,11	På begäran
	008342	Grenställ G90GL Arm 1S 500 zn	O	2,39	På begäran
	008343	Grenställ G90GL Arm 1S 600 zn	S	2,65	På begäran
	008344	Grenställ G90GL Arm 2S 300 zn	S	2,89	På begäran
	008345	Grenställ G90GL Arm 2S 400 zn	O	3,45	På begäran
	008346	Grenställ G90GL Arm 2S 500 zn	O	4,01	På begäran
	008347	Grenställ G90GL Arm 2S 600 zn	S	4,55	På begäran
Tillbehör	Artnr	Beskrivning/Dim.	S/O	Vikt	Pris/st
	580230	Grenställ G90GL Tapp 10x120	S	0,08	På begäran
	580220	Grenställ G90GL Fäste för ändstopp	S	0,15	På begäran
	580290	Grenställ G90GL Plastlock gul	S	0,01	På begäran
	580122	Grenställ G90GL Nivelleringsbricka 2X90X250 zn	O	0,13	På begäran
	890101513	Skruv D931 88 hex M12x65 fzb	S	0,07	På begäran
	890174500	Mutter Nyloc M6M lav D985 M12	S	0,02	På begäran
	891100420	Skruv betong TSMB-ST 10x100	S	0,07	På begäran

Kompleta stagset	Artnr	Beskrivning/Dim.	S/O	Vikt	Pris/st
	008360	Grenställ G90GL Stag 1 sektion c/c 1000 kpl	S	7,35	På begäran
	008361	Grenställ G90GL Stag 2 sektion c/c 1000 kpl	S	11,36	På begäran
	008362	Grenställ G90GL Stag 3 sektion c/c 1000 kpl	S	15,37	På begäran
	008363	Grenställ G90GL Stag 4 sektion c/c 1000 kpl	S	19,38	På begäran
	008364	Grenställ G90GL Stag 5 sektion c/c 1000 kpl	S	26,73	På begäran
	008365	Grenställ G90GL Stag 6 sektion c/c 1000 kpl	S	30,74	På begäran
	008366	Grenställ G90GL Stag 1 sektion c/c 1250 kpl	O	8,51	På begäran
	008367	Grenställ G90GL Stag 2 sektion c/c 1250 kpl	O	13,46	På begäran
	008368	Grenställ G90GL Stag 3 sektion c/c 1250 kpl	O	18,41	På begäran
	008369	Grenställ G90GL Stag 4 sektion c/c 1250 kpl	O	23,36	På begäran
	008370	Grenställ G90GL Stag 5 sektion c/c 1250 kpl	O	31,87	På begäran
	008371	Grenställ G90GL Stag 6 sektion c/c 1250 kpl	O	36,82	På begäran
	008372	Grenställ G90GL Stag 1 sektion c/c 1500 kpl	S	9,75	På begäran
	008373	Grenställ G90GL Stag 2 sektion c/c 1500 kpl	S	15,66	På begäran
	008374	Grenställ G90GL Stag 3 sektion c/c 1500 kpl	S	21,57	På begäran
	008375	Grenställ G90GL Stag 4 sektion c/c 1500 kpl	S	27,48	På begäran
	008376	Grenställ G90GL Stag 5 sektion c/c 1500 kpl	S	37,23	På begäran
	008377	Grenställ G90GL Stag 6 sektion c/c 1500 kpl	S	43,14	På begäran
	008378	Grenställ G90GL Stag 1 sektion c/c 1750 kpl	O	10,93	På begäran
	008379	Grenställ G90GL Stag 2 sektion c/c 1750 kpl	O	17,78	På begäran
	008380	Grenställ G90GL Stag 3 sektion c/c 1750 kpl	O	24,63	På begäran
	008381	Grenställ G90GL Stag 4 sektion c/c 1750 kpl	O	31,48	På begäran
	008382	Grenställ G90GL Stag 5 sektion c/c 1750 kpl	O	42,41	På begäran
	008383	Grenställ G90GL Stag 6 sektion c/c 1750 kpl	O	49,26	På begäran
	008384	Grenställ G90GL Stag 1 sektion c/c 2000 kpl	O	12,21	På begäran
	008385	Grenställ G90GL Stag 2 sektion c/c 2000 kpl	O	20,02	På begäran
	008386	Grenställ G90GL Stag 3 sektion c/c 2000 kpl	O	27,83	På begäran
	008387	Grenställ G90GL Stag 4 sektion c/c 2000 kpl	O	35,64	På begäran
	008388	Grenställ G90GL Stag 5 sektion c/c 2000 kpl	O	47,85	På begäran
	008389	Grenställ G90GL Stag 6 sektion c/c 2000 kpl	O	55,66	På begäran

50 % rabatt ska dras av på givna priser



Bruynzeel Storage Systems AB

Göteborgsvägen 88
433 63 Sävedalen - Sweden

Tel: +46 (0)31 771 70 00

Fax: +46 (0)31 486 696

www.bruynzeel.se

Organisationsnummer:

556207-1729

www.bruynzeel.se/kontakt

