



## STATLIGT RAMAVTAL MÖBLER OCH INREDNINGAR

Delområde: Lager och Verkstadsmiljö

Avtalsnummer: 233-8004-18:037

Avtalsperiod 2019-09-16 till och med 2021-09-15

Avtalsperioden kan förlängas av Kammarkollegiet

Produktlista 1

### GBP ERGONOMICS AB

Kylvägen 4, Torsvik,  
556 54 JÖNKÖPING

Kundservice: 0472-26 16 00

info@gbp.se | order@gbp.se | offert@gbp.se



[www.gbp.se](http://www.gbp.se)

# GBP

**13,5 % rabatt ska dras av på angivna priser**

# INNEHÅLLSFÖRTECKNING

2	Innehållsförteckning
3-14	Motoriserade arbetsbord
15-28	Fasta arbetsbord
29-34	Lyftpelare
35-36	Enpelarbord
37-39	ESD – arbetsplats
40-44	Bordsskivor och underhyllor
45-51	Påbyggnadsdetaljer för arbetsbord
52	Arbetsplatsbelysning
53-63	Packbord med tillbehör
64-84	Hurtsar, Golvställ, Mobila arbetsbänkar, montörsvagn
85-90	Perforerade paneler och krokar
91-105	Verkstads-, Verktygs-, Förvarings-, Kemikalie-, Olje-, Datorskåp
106-115	Plastbackar, Eurobackar
116-120	Arbetsplatsmattor
121-137	Kärror, Hyllvagnar, Sparkcyklar, Transportvagnar etc
138-139	Hyllsystem BLS
140-172	Hyllsystem Boltless, V06, Pallställ

**13,5 % rabatt ska dras av på angivna priser**



## ERGOMULTI

Ergomulti består av ett motoriserat stativ som finns i 6 standardutförande, 3 st längder och 2 st djup. Aluminiumbenets breda profil och placering gör att både stabilitet och benutrymme är optimalt för användaren. Aluminiumprofilen är slät vilket gör att den är lätt att hålla ren och ger samtidigt en tidlös design. Ytterligare innovationer på detta bordsstativ är att baksidan har en integrerad kabellåda/påbyggnadsram som möjliggör snabb och smidig montering av vårt stora påbyggnadsprogram direkt på stativet utan påbyggnadsram. Detta gör också att påbyggnaden blir extremt stabil. Komplettera Ergomulti med påbyggnadsdetaljer, hjul och underhylla.



### SPECIFIKATIONER

- ◆ Höj- och sänkbart arbetsbord med elektriskt motor
- ◆ Max utbredd last: 250 kg.
- ◆ Hastighet obelastad: 20 mm/sek
- ◆ Höjdområde exklusive bordsskiva: 685-1135 mm
- ◆ Komplettera med påbyggnadsdetaljer



### HJULSATS

Utrusta Ergomulti med hjulsats, 4 låsbara länkhjul, Ø 75 mm. Artnr: 42-462-0001



### ERGOMULTI PAKET 1

Paketet innehåller Ergomulti stativ inkl. 24 mm grå laminatskiva, 3 perforerade pelare, 2 mellanstag, 3 hyllor, 3 upphängningslister. Plastbackar och verktyg ingår inte i paketet utan köps separat.

Art. nr.	Benämning	
42-339-0001	Ergomulti paket 1	1500x800 mm
42-340-0001	Ergomulti paket 1	2000x800 mm



### ERGOMULTI PAKET 2

Paketet innehåller Ergomulti stativ inkl. 24 mm grå laminatskiva, 3 perforerade pelare, 2 mellanstag, 1 verktygstavla, 1 upphängningslist, 2 hyllor, 1 ledbar hållare. Plastbackar och verktyg ingår inte i paketet utan köps separat.

Art. nr.	Benämning	
42-341-0001	Ergomulti paket 2	1500x800 mm
42-342-0001	Ergomulti paket 2	2000x800 mm



### ERGOMULTI PAKET 3

Paketet innehåller Ergomulti stativ inkl. 24 mm grå laminatskiva, 3 perforerade pelare, 2 mellanstag, 1 verktygstavla, 1 whiteboard, 1 pärmhållare, 1 upphängningslist, 1 hylla, 1 ledbar hållare. Plastbackar och verktyg ingår inte i paketet utan köps separat.

Art. nr.	Benämning	
42-343-0001	Ergomulti paket 3	1500x800 mm
42-344-0001	Ergomulti paket 3	2000x800 mm



### ERGOMULTI PAKET 4

Paketet innehåller Ergomulti stativ inkl. 24 mm grå laminatskiva, 3 perforerade pelare, 2 mellanstag, 1 hylla, 1 whiteboard, 1 ledbarhållare, 1 verktygstavla, 1 upphängningslist. Plastbackar och verktyg ingår inte i paketet utan köps separat.

Art. nr.	Benämning	
42-345-0001	Ergomulti paket 4	1500x800 mm
42-346-0001	Ergomulti paket 4	2000x800 mm

**13,5 % rabatt ska dras av på angivna priser**





## ERGOMULTI INKLUSIVE 24 MM BORDSSKIVA

Komplett Ergomulti inklusive bordsskiva innehåller 2 st benpar av fyrkantör 35x35x2 mm, påbyggnadsram, C-profil och 24 mm bordsskiva i grå laminat eller grå vinyl. Stativfärg: silver.

Art. nr.	Benämning grå laminat	Art. nr.	Benämning grå vinyl
42-193-0001	Ergomulti inkl. Grå laminat 1200x800 mm	42-199-0001	Ergomulti inkl. Grå vinyl 1200x800 mm
42-194-0001	Ergomulti inkl. grå laminat 1500x800 mm	42-200-0001	Ergomulti inkl. grå vinyl 1500x800 mm
42-195-0001	Ergomulti inkl. grå laminat 2000x800 mm	42-201-0001	Ergomulti inkl. grå vinyl 2000x800 mm
42-196-0001	Ergomulti inkl. grå laminat 1200x620 mm	42-202-0001	Ergomulti inkl. grå vinyl 1200x620 mm
42-197-0001	Ergomulti inkl. grå laminat 1500x620 mm	42-203-0001	Ergomulti inkl. grå vinyl 1500x620 mm
42-198-0001	Ergomulti inkl. grå laminat 2000x620 mm	42-204-0001	Ergomulti inkl. grå vinyl 2000x620 mm



Kabellådans placering och utformning gör också att upphängning av kablage till och från bordet kan göras på ett snyggt och ordnat sätt. Från ovsidan på golvröret kan man enkelt med en insexnyckel justera ställföterna så bordet står plant.



## ERGOMULTI BORDSSTATIV

Motoriserat stativ som finns i 6 standardutförande, 3 st längder och 2 st djup. Bordsskiva beställs separat. Stativfärg: silver.

Art. nr.	Benämning Ergomulti bordsstativ
41-839-0001	Stativ 960x750 mm (till bordsskiva 1200x800 mm), vikt 52 kg
41-840-0001	Stativ 1360x750 mm (till bordsskiva 1500x800 mm), vikt 56 kg
41-841-0001	Stativ 1860x750 mm (till bordsskiva 2000x800 mm), vikt 60 kg
41-836-0001	Stativ 960x550 mm (till bordsskiva 1200x620 mm), vikt 50 kg
41-837-0001	Stativ 1360x550 mm (till bordsskiva 1500x620 mm)
41-838-0001	Stativ 1860x550 mm (till bordsskiva 2000x620 mm)

**13,5 % rabatt ska dras av på angivna priser**

<b>ART.NR</b>	<b>BENÄMNING</b>	<b>PRIS</b>
42-462-0001	Hjulsats ErgoMulti II 75 mm diam, 4-pack	905,00
42-339-0001	Ergomulti paket 1 1500x800 mm	18 355,00
42-340-0001	Ergomulti paket 1 2000x800 mm	18 100,00
42-341-0001	Ergomulti paket 2 1500x800 mm	19 070,00
42-342-0001	Ergomulti paket 2 2000x800 mm	19 690,00
42-343-0001	Ergomulti paket 3 1500x800 mm	19 110,00
42-344-0001	Ergomulti paket 3 2000x800 mm	20 215,00
42-345-0001	Ergomulti paket 4 1500x800 mm	19 230,00
42-346-0001	Ergomulti paket 4 2000x800 mm	18 965,00
42-196-0001	Ergomulti inklusive 24 mm grå laminatbordsskiva 1200x620 mm	15 150,00
42-197-0001	Ergomulti inklusive 24 mm grå laminatbordsskiva 1500x620 mm	15 390,00
42-198-0001	Ergomulti inklusive 24 mm grå laminatbordsskiva 2000x620 mm	15 795,00
42-193-0001	Ergomulti inklusive 24 mm grå laminatbordsskiva 1200x800 mm	16 265,00
42-194-0001	Ergomulti inklusive 24 mm grå laminatbordsskiva 1500x800 mm	16 030,00
42-195-0001	Ergomulti inklusive 24 mm grå laminatbordsskiva 2000x800 mm	16 435,00
42-202-0001	Ergomulti inklusive 24 mm grå vinylbordsskiva 1200x620 mm	15 205,00
42-203-0001	Ergomulti inklusive 24 mm grå vinylbordsskiva 1500x620 mm	15 465,00
42-204-0001	Ergomulti inklusive 24 mm grå vinylbordsskiva 2000x620 mm	15 870,00
42-199-0001	Ergomulti inklusive 24 mm grå vinylbordsskiva 1200x800 mm	16 085,00
42-200-0001	Ergomulti inklusive 24 mm grå vinylbordsskiva 1500x800 mm	16 310,00
42-201-0001	Ergomulti inklusive 24 mm grå vinylbordsskiva 2000x800 mm	16 580,00
41-836-0001	ErgoMulti stativ 960x550 mm	14 345,00
41-837-0001	ErgoMulti stativ 1360x550 mm	14 835,00
41-838-0001	ErgoMulti stativ 1860x550 mm	15 065,00
41-839-0001	ErgoMulti stativ 960x750 mm	14 345,00
41-840-0001	ErgoMulti stativ 1360x750 mm	14 835,00
41-841-0001	ErgoMulti stativ 1860x750 mm	15 065,00

**13,5 % rabatt ska dras av på angivna priser**



## BORD 400

Bord 400 är framtaget för att möta behoven från bla. Industrin. Ergonomi och produktivitet ligger till grund för konstruktionen av stativet. Bord 400 är mycket flexibel och kan enkelt anpassas efter specifika behov och arbetsuppgifter. Arbetsborden är steglöst justerbara med elektrisk motor, de klarar regelmässigt användande med belastning upp till 400 kg. Levereras med ergonomisk L-fots lösning. Bordet möjliggör ett brett utbud av tillbehör och senaste tekniken vad gäller elektronik har givetvis används i detta bordsstativ.



### SPECIFIKATIONER

- ◆ Höj- och sänkbart arbetsbord med elektrisk motor
- ◆ Max utbredd last: 400 kg.
- ◆ Hastighet obelastad: 13 mm/sek
- ◆ Höjdområde exklusive bordsskiva: 685-1085 mm
- ◆ Komplettera med packbordsdetaljer



### HJULSATS

utrusta Bord 400 med hjulsats, låsbara länkhjul, Ø 75 mm.  
Artnr: 396558



### BORD 400 PAKET 1

Paketet innehåller bord 400, påbyggnadsram och 24 mm grå laminatskiva, 3 perforerade pelare, 2 mellanstag, 1 verktygstavla, 1 upphängningslist, 2 hyllor. Monteringssats ingår.

Art. nr.	Benämning
42-327-0001	Bord 400 paket 1 1500x800 mm
42-328-0001	Bord 400 paket 1 2000x800 mm
42-329-0001	Bord 400 paket 1 2500x800 mm



### BORD 400 PAKET 2

Paketet innehåller bord 400, påbyggnadsram och 24 mm grå laminatskiva, 3 perforerade pelare, 2 mellanstag, 2 verktygstavlor, 1 upphängningslist, 1 hylla. Monteringssats ingår.

Art. nr.	Benämning
42-330-0001	Bord 400 paket 2 1500x800 mm
42-331-0001	Bord 400 paket 2 2000x800 mm
42-332-0001	Bord 400 paket 2 2500x800 mm



### BORD 400 PAKET 3

Paketet innehåller bord 400, påbyggnadsram och 24 mm grå laminatskiva, 3 perforerade pelare, 2 mellanstag, 2 verktygstavlor, 2 hyllor, 1 upphängningslist. Plastbackar: 6 st 2074, 8 st 2075 enligt bild säljs separat.

Art. nr.	Benämning
42-333-0001	Bord 400 paket 3 1500x800 mm
42-334-0001	Bord 400 paket 3 2000x800 mm
42-335-0001	Bord 400 paket 3 2500x800 mm

**13,5 % rabatt ska dras av på angivna priser**





### BORD 400 INKLUSIVE 24 MM BORDSSKIVA

Komplett Bord 400 levereras med ergonomisk L-fots lösning och 24 mm bordsskiva i grå laminat eller grå vinyl. Komplettera arbetsbordet med påbyggnad. Stativfärg: RAL 9002.

Art. nr.	Benämning grå laminat
42-205-0001	Bord 400 inkl. Grå laminat 1200x800 mm
42-206-0001	Bord 400 inkl. grå laminat 1500x800 mm
42-207-0001	Bord 400 inkl. grå laminat 2000x800 mm
42-208-0001	Bord 400 inkl. grå laminat 2500x800 mm
42-209-0001	Bord 400 inkl. grå laminat 1200x620 mm
42-210-0001	Bord 400 inkl. grå laminat 1500x620 mm
42-211-0001	Bord 400 inkl. grå laminat 2000x620 mm
42-212-0001	Bord 400 inkl. grå laminat 2500x800 mm

Art. nr.	Benämning grå vinyl
42-213-0001	Bord 400 inkl. Grå vinyl 1200x800 mm
42-214-0001	Bord 400 inkl. grå vinyl 1500x800 mm
42-215-0001	Bord 400 inkl. grå vinyl 2000x800 mm
42-216-0001	Bord 400 inkl. grå vinyl 2500x800 mm
42-217-0001	Bord 400 inkl. grå vinyl 1200x620 mm
42-218-0001	Bord 400 inkl. grå vinyl 1500x620 mm
42-219-0001	Bord 400 inkl. grå vinyl 2000x620 mm
42-220-0001	Bord 400 inkl. grå vinyl 2500x620 mm



### BORD 400 BORDSSTATIV

Bord 400 bordsstativ, påbyggnadsram ingår. Bordsskiva beställs separat. Stativfärg: RAL 9002

Art. nr.	Benämning Bord 400 bordsstativ
42-432-0001	Stativ 1120x760 mm (till bordsskiva 1200x800 mm)
42-433-0001	Stativ 1420x760 mm (till bordsskiva 1500x800 mm)
42-434-0001	Stativ 1920x760 mm (till bordsskiva 2000x800 mm)
42-435-0001	Stativ 2420x760 mm (till bordsskiva 2500x800 mm)
42-436-0001	Stativ 1120x560 mm (till bordsskiva 1200x620 mm)
42-437-0001	Stativ 1420x560 mm (till bordsskiva 1500x620 mm)
42-438-0001	Stativ 1920x560 mm (till bordsskiva 2000x620 mm)
42-439-0001	Stativ 2420x560 mm (till bordsskiva 2500x620 mm)

<b>ART.NR</b>	<b>BENÄMNING</b>	<b>PRIS</b>
396558	Bord 400 Hjul dubbel 75mm m/Broms 4-pack	985,00
42-327-0001	Bord 400 paket 1 1500x800 mm	17 275,00
42-328-0001	Bord 400 paket 1 2000x800 mm	18 220,00
42-329-0001	Bord 400 paket 1 2500x800 mm	19 775,00
42-330-0001	Bord 400 paket 2 1500x800 mm	17 305,00
42-331-0001	Bord 400 paket 2 2000x800 mm	18 210,00
42-332-0001	Bord 400 paket 2 2500x800 mm	19 770,00
42-333-0001	Bord 400 paket 3 1500x800 mm	17 535,00
42-334-0001	Bord 400 paket 3 2000x800 mm	18 495,00
42-335-0001	Bord 400 paket 3 2500x800 mm	20 050,00
42-209-0001	Bord 400 inkl. 24 mm grå laminatbordsskiva 1200X620 mm	14 520,00
42-210-0001	Bord 400 inkl. 24 mm grå laminatbordsskiva 1500X620 mm	14 785,00
42-211-0001	Bord 400 inkl. 24 mm grå laminatbordsskiva 2000X620 mm	15 581,00
42-212-0001	Bord 400 inkl. 24 mm grå laminatbordsskiva 2500X620 mm	16 655,00
42-205-0001	Bord 400 inkl. 24 mm grå laminatbordsskiva 1200X800 mm	15 005,00
42-206-0001	Bord 400 inkl. 24 mm grå laminatbordsskiva 1500X800 mm	15 270,00
42-207-0001	Bord 400 inkl. 24 mm grå laminatbordsskiva 2000X800 mm	15 995,00
42-208-0001	Bord 400 inkl. 24 mm grå laminatbordsskiva 2500X800 mm	17 555,00
42-217-0001	Bord 400 inkl. 24 mm grå vinylbordsskiva 1200X620 mm	14 757,00
42-218-0001	Bord 400 inkl. 24 mm grå vinylbordsskiva 1500X620 mm	14 860,00
42-219-0001	Bord 400 inkl. 24 mm grå vinylbordsskiva 2000X620 mm	15 625,00
42-220-0001	Bord 400 inkl. 24 mm grå vinylbordsskiva 2500X620 mm	16 780,00
42-213-0001	Bord 400 inkl. 24 mm grå vinylbordsskiva 1200X800 mm	15 085,00
42-214-0001	Bord 400 inkl. 24 mm grå vinylbordsskiva 1500X800 mm	15 325,00
42-215-0001	Bord 400 inkl. 24 mm grå vinylbordsskiva 2000X800 mm	16 150,00
42-216-0001	Bord 400 inkl. 24 mm grå vinylbordsskiva 2500X800 mm	17 520,00
42-436-0001	Bord 400 stativ 1200x620 mm	13 714,00
42-437-0001	Bord 400 stativ 1500x620 mm	13 825,00
42-438-0001	Bord 400 stativ 2000x620 mm	14 384,00
42-439-0001	Bord 400 stativ 2500x620 mm	14 861,00
42-432-0001	Bord 400 stativ 1200x800 mm	13 961,00
42-433-0001	Bord 400 stativ 1500x800 mm	14 073,00
42-434-0001	Bord 400 stativ 2000x800 mm	14 631,00
42-435-0001	Bord 400 stativ 2500x800 mm	15 296,00

**13,5 % rabatt ska dras av på angivna priser**



## ERGOMINI II

Ergomini II är ett elektriskt höj- och sänkbart bordsstativ som består av två stycken bordsben med integrerade motorer i varje ben. Stativet har mellanstag för ökad stabilitet. Bordshöjden regleras enkelt med en bordskontroll som monteras under skivan i bordsramen. Stativet är förberett för påbyggnadsram som beställs separat. Med vårt breda tillbehörsprogram kan bordsstativet anpassas enligt ert behov, som t.ex. packbord, verkstadsbord eller monteringsbord. Komplettera med upphängningsskenor, plastlådor, hurtsar, verktygstavlor och verktygskrokar, hyllor eller skåp.

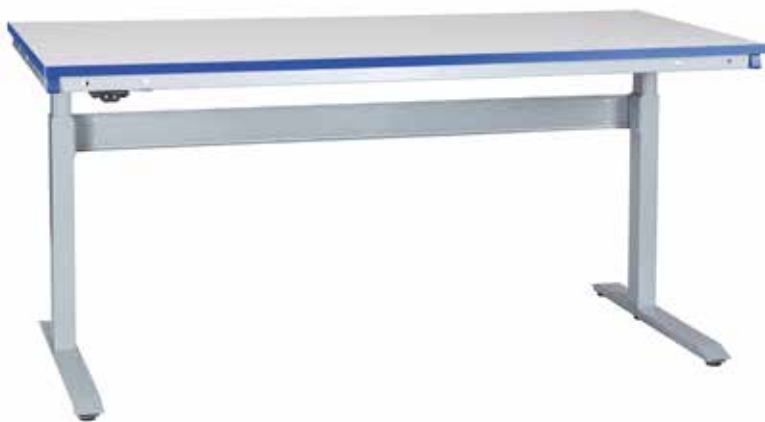

### SPECIFIKATIONER

- Höj- och sänkbart arbetsbord med elektrisk motor
- Max utbredd last: 180 kg.
- Hastighet obelastad: 20 mm/sek
- Höjdområde exkl. skiva: 710-1160 mm
- Komplettera med packbordsdetaljer



### HJULSATS

utrusta Ergomini med hjulsats, Ø 125 mm. Vikt 7 kg. färg: silver.  
Artnr: 89-437-0001

**13,5 % rabatt ska dras av på angivna priser**



### ERGOMINI II PAKET 1

Paketet innehåller Ergomini II stativ inkl. 24 mm grå laminatskiva, 2 perforerade pelare, 1 verktygstavla, 1 hylla. Verktygen & plastbackarna ingår inte i paketet.

Art. nr.	Benämning
42-347-0001	Ergomini II paket 1 1200x800 mm
42-348-0001	Ergomini II paket 1 1500x800 mm
42-349-0001	Ergomini II paket 1 2000x800 mm



### ERGOMINI II PAKET 2

Paketet innehåller Ergomini II stativ inkl. 24 mm grå laminatskiva, 3 perforerade pelare, 2 mellanstag, 1 verktygstavla, 2 hyllor, 3 upphängningslister, 1 pärmhållare, 1 ledbar hållare. Verktygen & plastbackarna ingår inte i paketet.

Art. nr.	Benämning
42-350-0001	Ergomini II paket 2 1500x800 mm
42-351-0001	Ergomini II paket 2 2000x800 mm



### ERGOMINI II PAKET 3

Paketet innehåller Ergomini II stativ inkl. 24 mm grå laminatskiva, 3 perforerade pelare, 2 mellanstag, 1 verktygstavla, 1 whiteboardtavla, 1 hylla, 2 upphängningslister, 2 ledbara hållare. Verktygen & plastbackarna ingår inte i paketet.

Art. nr.	Benämning
42-352-0001	Ergomini II paket 3 1500x800 mm
42-353-0001	Ergomini II paket 3 2000x800 mm

**13,5 % rabatt ska dras av på angivna priser**





## ERGOMINI II INKLUSIVE 24 MM BORDSSKIVA

Komplett Ergomini II innehåller 2 st benpar av fyrkantströr 35x35x2 mm, C-profil och 24 mm bordsskiva i grå laminat eller grå vinyl. Påbyggnadsram beställs separat. Maxbelastning 180 kg utbredd last. Stativfärg: Silver.

Art. nr.	Benämning grå laminat	
42-221-0001	Ergomini II inkl. Grå laminat	1200x800 mm
42-222-0001	Ergomini II inkl. grå laminat	1500x800 mm
42-223-0001	Ergomini II inkl. grå laminat	2000x800 mm
42-224-0001	Ergomini II inkl. grå laminat	1200x620 mm
42-225-0001	Ergomini II inkl. grå laminat	1500x620 mm
42-226-0001	Ergomini II inkl. grå laminat	2000x620 mm

Art. nr.	Benämning grå vinyl	
42-227-0001	Ergomini II inkl. Grå vinyl	1200x800 mm
42-228-0001	Ergomini II inkl. grå vinyl	1500x800 mm
42-229-0001	Ergomini II inkl. grå vinyl	2000x800 mm
42-230-0001	Ergomini II inkl. grå vinyl	1200x620 mm
42-231-0001	Ergomini II inkl. grå vinyl	1500x620 mm
42-232-0001	Ergomini II inkl. grå vinyl	2000x620 mm



## BORDSSTATIV ERGOMINI II

Ergomini II är ett elektriskt höj- och sänkbart bordsstativ som består av två stycken bordsben med integrerade motorer i varje ben. Stativet har mellanstag för ökad stabilitet. Stativet är förberett för påbyggnadsram som beställs separat.

Art. nr.	Benämning Ergomini II bordsstativ	
41-825-0001	Stativ 1080x780 mm (till bordsskiva 1200x800 mm),	39 kg
41-826-0001	Stativ 1480x780mm (till bordsskiva 1500x800 mm),	42 kg
41-827-0001	Stativ 1980x780 mm (till bordsskiva 2000x800 mm),	48 kg
41-822-0001	Stativ 1080x580 mm (till bordsskiva 1200x620 mm),	34 kg
41-823-0001	Stativ 1480x580 mm (till bordsskiva 1500x620 mm),	38 kg
41-824-0001	Stativ 1980x580 mm (till bordsskiva 2000x620 mm),	43 kg
41-800-7001	Påbyggnadsram för stativlängd 1080 mm, vikt	7,0 kg
41-801-7001	Påbyggnadsram för stativlängd 1480 mm, vikt	7,3 kg
41-802-7001	Påbyggnadsram för stativlängd 1980 mm, vikt	7,6 kg

**13,5 % rabatt ska dras av på angivna priser**

<b>ART.NR</b>	<b>BENÄMNING</b>	<b>PRIS</b>
42-347-0001	Ergomini II paket 1 1200x800 mm	11 435,00
42-348-0001	Ergomini II paket 1 1500x800 mm	12 135,00
42-349-0001	Ergomini II paket 1 2000x800 mm	13 405,00
42-350-0001	Ergomini II paket 2 1500x800 mm	14 775,00
42-351-0001	Ergomini II paket 2 2000x800 mm	15 560,00
42-352-0001	Ergomini II paket 3 1500x800 mm	16 480,00
42-353-0001	Ergomini II paket 3 2000x800 mm	16 090,00
42-224-0001	Ergomini II inklusive 24 mm grå laminatbordsskiva 1200x620 mm	9 515,00
42-225-0001	Ergomini II inklusive 24 mm grå laminatbordsskiva 1500x620 mm	10 200,00
42-226-0001	Ergomini II inklusive 24 mm grå laminatbordsskiva 2000x620 mm	10 810,00
42-221-0001	Ergomini II inklusive 24 mm grå laminatbordsskiva 1200x800 mm	10 045,00
42-222-0001	Ergomini II inklusive 24 mm grå laminatbordsskiva 1500x800 mm	10 725,00
42-223-0001	Ergomini II inklusive 24 mm grå laminatbordsskiva 2000x800 mm	11 275,00
42-230-0001	Ergomini II inklusive 24 mm grå vinylbordsskiva 1200x620 mm	9 570,00
42-231-0001	Ergomini II inklusive 24 mm grå vinylbordsskiva 1500x620 mm	10 275,00
42-232-0001	Ergomini II inklusive 24 mm grå vinylbordsskiva 2000x620 mm	10 860,00
42-227-0001	Ergomini II inklusive 24 mm grå vinylbordsskiva 1200x800 mm	10 125,00
42-228-0001	Ergomini II inklusive 24 mm grå vinylbordsskiva 1500x800 mm	10 780,00
42-229-0001	Ergomini II inklusive 24 mm grå vinylbordsskiva 2000x800 mm	11 420,00
41-822-0001	ErgoMini II stativ 1080x580 mm	8 245,00
41-823-0001	ErgoMini II stativ 1480x580 mm	8 625,00
41-824-0001	ErgoMini II stativ 1980x580 mm	8 915,00
41-825-0001	ErgoMini II stativ 1080x780 mm	8 535,00
41-826-0001	ErgoMini II stativ 1480x780 mm	8 915,00
41-827-0001	ErgoMini II stativ 1980x780 mm	9 205,00
89-437-0001	Hjulsats Ergo Mini II Ø125 mm	630,00
41-800-7001	Påbyggnadsram ErgoMini II för stativlängd 1080 mm	466,00
41-801-7001	Påbyggnadsram ErgoMini II, för stativlängd 1480 mm	614,00
41-802-7001	Påbyggnadsram ErgoMini II, för stativlängd 1980 mm	704,00

**13,5 % rabatt ska dras av på angivna priser**



## LÄTT H-STATIV

Lätt H-stativ är vårt lätta och manuella bordsstativ för arbetsbänkar. Detta bordsunderrede består av två benpar av fyrkantsrör 35x35x2 mm, påbyggnadsram och C-profil. Bordsstativet kompletteras med bordsskiva i passande storlek och kan sedan utrustas med vårt breda sortiment av påbyggnadsdetaljer, hurtsar och underhyllor. Komplettera även med en hjulsats som består av 4 st länkhjul Ø100 mm varav 2 st låsbara och 4 st förstärkta fothylsor. Arbetsbänken är perfekt vid montering, testning, packning, inspektion och lättare reparationer.



### SPECIFIKATIONER

- ◆ Lätt manuellt arbetsbord med manuell höjdjustering
- ◆ Max utbredd last: 150 kg.
- ◆ Höjdområde exklusive bordsskiva: 700-950 mm
- ◆ Höjdområde exklusive bordsskiva, inklusive hjul: 835-1075 mm
- ◆ Komplettera med påbyggnadsdetaljer



### HJULSATS

Komplettera Lätt H-stativ med hjulsats som består av 4 st länkhjul Ø100 mm varav 2 st låsbara och 4 st förstärkta fothylsor.  
Artnr: 34-006-2004



### LÄTT H-STATIV PAKET 1

Paketet innehåller Lätt H-stativ och 24 mm grå laminatskiva, 1 underhylla. Tillbehör på bordet ingår inte i paketet.

Art. nr.	Benämning
42-354-0001	Lätt H-stativ paket 1 1200x800 mm
42-355-0001	Lätt H-stativ paket 1 1500x800 mm
42-356-0001	Lätt H-stativ paket 1 2000x800 mm



### LÄTT H-STATIV PAKET 2

Paketet innehåller Lätt H-stativ, påbyggnadsram och 24 mm grå laminatskiva, 3 perforerade pelare, 2 upphängningslister, 2 hyllor. Plastbackar ingår inte i paketet utan säljs separat.

Art. nr.	Benämning
42-358-0001	Lätt H-stativ paket 2 1500x800 mm
42-359-0001	Lätt H-stativ paket 2 2000x800 mm
42-360-0001	Lätt H-stativ paket 2 2500x800 mm



### LÄTT H-STATIV PAKET 3

Paketet innehåller Lätt H-stativ, påbyggnadsram och 24 mm grå laminatskiva, 3 perforerade pelare, 2 verktygstavlor, 1 upphängningslist, 1 hylla. Verktyg och plastbackar ingår inte i paket utan beställs separat.

Art. nr.	Benämning
42-361-0001	Lätt H-stativ paket 3 1500x800 mm
42-362-0001	Lätt H-stativ paket 3 2000x800 mm
42-363-0001	Lätt H-stativ paket 3 2500x800 mm



### LÄTT H-STATIV PAKET 4

Paketet innehåller Lätt H-stativ, påbyggnadsram och 24 mm grå laminatskiva, 3 perforerade pelare, 1 verktygstavla, 2 hyllor och 1 upphängningslist. Verktyg & plastbackar ingår inte i paketet utan säljs separat.

Art. nr.	Benämning
42-364-0001	Lätt H-stativ paket 4 1500x800 mm
42-365-0001	Lätt H-stativ paket 4 2000x800 mm
42-366-0001	Lätt H-stativ paket 4 2500x800 mm

**13,5 % rabatt ska dras av på angivna priser**





### LÄTT H-STATIV PAKET 5

Paketet innehåller Lätt H-stativ inkl påbyggnadsram, 24 mm grå laminatbordsskiva, 3 perforerade pelare, 2 hyllor, 1 upphängningslist, 1 långsgående LED-belysning, 1 hurts med 2 lådor, 2 mellanstag, 2 fasta armar, 1 c-profil, 1 horisontal energipanel och 1 perforerad verktygstavla. Plastbackar ingår inte i paket utan beställs separat.

Art. nr.	Benämning	LxD
42-492-0001	Lätt H-stativ paket 5	1500x800 mm
42-493-0001	Lätt H-stativ paket 5	2000x800 mm
42-494-0001	Lätt H-stativ paket 5	2500x800 mm



### LÄTT H-STATIV PAKET 6

Paketet innehåller Lätt H-stativ inkl påbyggnadsram, 24 mm grå laminatbordsskiva, 3 perforerade pelare, 2 hyllor, 1 upphängningslist, 1 långsgående LED-belysning, 1 hurts med 2 lådor, 2 mellanstag, 2 fasta armar, 1 c-profil, 1 horisontal energipanel och 2 perforerade verktygstavlor. Plastbackar ingår inte i paket utan beställs separat.

Art. nr.	Benämning	LxD
42-495-0001	Lätt H-stativ paket 6	1500x800 mm
42-496-0001	Lätt H-stativ paket 6	2000x800 mm
42-497-0001	Lätt H-stativ paket 6	2500x800 mm



### LÄTT H-STATIV PAKET 7

Paketet innehåller Lätt H-stativ inkl påbyggnadsram, 24 mm grå laminatbordsskiva, 3 perforerade pelare, 2 hyllor, 1 hurts med 3 lådor, 2 mellanstag och 2 perforerade verktygstavlor.

Art. nr.	Benämning	LxD
42-498-0001	Lätt H-stativ paket 7	1500x800 mm
42-499-0001	Lätt H-stativ paket 7	2000x800 mm
42-500-0001	Lätt H-stativ paket 7	2500x800 mm



### LÄTT H-STATIV II INKLUSIVE 24 MM BORDSSKIVA

Komplett Lätt H-stativ innehåller 2 st benpar av fyrkantör 35x35x2 mm, påbyggnadsram, C-profil och 24 mm bordsskiva i grå laminat eller grå vinyl. Komplettera Lätt H-stativ med påbyggnad, hurts och underhylla. Stativfärg: RAL 9002. Maxbelastning 150 kg utbredd last.

Art. nr.	Benämning grå laminat	LxD
42-234-0001	Lätt H-stativ inkl. Grå laminat	1200x800 mm
42-235-0001	Lätt H-stativ inkl. grå laminat	1500x800 mm
42-236-0001	Lätt H-stativ inkl. grå laminat	2000x800 mm
42-237-0001	Lätt H-stativ inkl. grå laminat	2500x800 mm
42-239-0001	Lätt H-stativ inkl. grå laminat	1200x620 mm
42-240-0001	Lätt H-stativ inkl. grå laminat	1500x620 mm
42-241-0001	Lätt H-stativ inkl. grå laminat	2000x620 mm
42-242-0001	Lätt H-stativ inkl. grå laminat	2500x800 mm

Art. nr.	Benämning grå vinyl	LxD
42-244-0001	Lätt H-stativ inkl. Grå vinyl	1200x800 mm
42-245-0001	Lätt H-stativ inkl. grå vinyl	1500x800 mm
42-246-0001	Lätt H-stativ inkl. grå vinyl	2000x800 mm
42-247-0001	Lätt H-stativ inkl. grå vinyl	2500x800 mm
42-249-0001	Lätt H-stativ inkl. grå vinyl	1200x620 mm
42-250-0001	Lätt H-stativ inkl. grå vinyl	1500x620 mm
42-251-0001	Lätt H-stativ inkl. grå vinyl	2000x620 mm
42-252-0001	Lätt H-stativ inkl. grå vinyl	2500x620 mm

**13,5 % rabatt ska dras av på angivna priser**



## BORDSSTATIV LÄTT H-STATIV

Stativet består av 2 benpar av fyrkantströr (35 x 35 x 2 mm). Påbyggnadsramen, som ingår, gör det möjligt, att utrusta arbetsbordet med bl.a. hyllor, verktygstavlor, skåp och annan arbetsplatsutrustning. C-profilen, som också ingår, monteras framtill på arbetsbordet, för att stabilisera bordsskivan. Bordsskiva beställs separat. Stativfärg: RAL 9002.

## LÄTT H-STATIV PRISLISTA

Art. nr.	Benämning Lätt H-stativ bordsstativ
34-109-2030	Stativ 790x765 mm (till bordsskiva 800x800 mm), 15 kg
34-105-2030	Stativ 1090x765mm (till bordsskiva 1200x800 mm), 18 kg
34-106-2030	Stativ 1490x765mm (till bordsskiva 1500x800 mm), 21 kg
34-107-2030	Stativ 1990x765 mm (till bordsskiva 2000x800 mm), 24 kg
41-705-2030	Stativ 2490x765mm (till bordsskiva 2500x600 mm), 27 kg
34-110-2030	Stativ 790x585mm (till bordsskiva 800x620 mm), 13 kg
34-100-2030	Stativ 1090x585 mm (till bordsskiva 1200x620 mm), 15 kg
34-101-2030	Stativ 1490x585 mm (till bordsskiva 1500x620 mm), 18 kg
34-102-2030	Stativ 1990x585 mm (till bordsskiva 2000x620 mm), 21 kg
41-706-2030	Stativ 2490x585 mm (till bordsskiva 2500x620 mm), 24 kg

### ART.NR

34-006-2004  
42-354-0001  
42-355-0001  
42-356-0001  
42-358-0001  
42-359-0001  
42-360-0001  
42-361-0001  
42-362-0001  
42-363-0001  
42-364-0001  
42-365-0001  
42-366-0001  
42-492-0001  
42-493-0001  
42-494-0001  
42-495-0001  
42-496-0001  
42-497-0001  
42-498-0001  
42-499-0001  
42-500-0001  
42-233-0001  
42-234-0001  
42-235-0001  
42-236-0001  
42-237-0001  
42-238-0001  
42-239-0001  
42-240-0001  
42-241-0001  
42-242-0001  
42-243-0001  
42-244-0001  
42-245-0001  
42-246-0001  
42-247-0001  
42-248-0001  
42-249-0001  
42-250-0001  
42-251-0001  
42-252-0001  
34-110-2030  
34-100-2030  
34-101-2030  
34-102-2030  
41-706-2030  
34-109-2030  
34-105-2030  
34-106-2030  
34-107-2030  
41-705-2030

### BENÄMNING

Hjulssats Ø100 H-Stativ Lätt  
Lätt H-stativ paket 1 1200x800 mm  
Lätt H-stativ paket 1 1500x800 mm  
Lätt H-stativ paket 1 2000x800 mm  
Lätt H-stativ paket 2 1500x800 mm  
Lätt H-stativ paket 2 2000x800 mm  
Lätt H-stativ paket 2 2500x800 mm  
Lätt H-stativ paket 3 1500x800 mm  
Lätt H-stativ paket 3 2000x800 mm  
Lätt H-stativ paket 3 2500x800 mm  
Lätt H-stativ paket 4 1500x800 mm  
Lätt H-stativ paket 4 2000x800 mm  
Lätt H-stativ paket 4 2500x800 mm  
Lätt H-stativpaket 5 1500x800 mm  
Lätt H-stativpaket 5 2000x800 mm  
Lätt H-stativpaket 6 1500x800 mm  
Lätt H-stativpaket 6 2000x800 mm  
Lätt H-stativpaket 6 2500x800 mm  
Lätt H-stativpaket 7 1500x800 mm  
Lätt H-stativpaket 7 2000x800 mm  
Lätt H-stativpaket 7 2500x800 mm  
Lätt H-stativ inklusive 24 mm grå laminatskiva 800x800 mm  
Lätt H-stativ inklusive 24 mm grå laminatskiva 1200x800 mm  
Lätt H-stativ inklusive 24 mm grå laminatskiva 1500x800 mm  
Lätt H-stativ inklusive 24 mm grå laminatskiva 2000x800 mm  
Lätt H-stativ inklusive 24 mm grå laminatskiva 2500x800 mm  
Lätt H-stativ inklusive 24 mm grå laminatskiva 800x620 mm  
Lätt H-stativ inklusive 24 mm grå laminatskiva 1200x620 mm  
Lätt H-stativ inklusive 24 mm grå laminatskiva 1500x620 mm  
Lätt H-stativ inklusive 24 mm grå laminatskiva 2000x620 mm  
Lätt H-stativ inklusive 24 mm grå laminatskiva 2500x620 mm  
Lätt H-stativ inklusive 24 mm grå vinylbordsskiva 800x800 mm  
Lätt H-stativ inklusive 24 mm grå vinylbordsskiva 1200x800 mm  
Lätt H-stativ inklusive 24 mm grå vinylbordsskiva 1500x800 mm  
Lätt H-stativ inklusive 24 mm grå vinylbordsskiva 2000x800 mm  
Lätt H-stativ inklusive 24 mm grå vinylbordsskiva 2500x800 mm  
Lätt H-stativ inklusive 24mm grå vinylbordsskiva 800x620 mm  
Lätt H-stativ inklusive 24mm grå vinylbordsskiva 1200x620 mm  
Lätt H-stativ inklusive 24 mm grå vinylbordsskiva 1500x620 mm  
Lätt H-stativ inklusive 24 mm grå vinylbordsskiva 2000x620 mm  
Lätt H-stativ inklusive 24 mm grå vinylbordsskiva 2500x620 mm  
Bordsstativ Lätt H-stativ 800x620mm  
Bordsstativ Lätt H-stativ 1200x620mm  
Bordsstativ Lätt H-stativ 1500x620mm  
Bordsstativ Lätt H-stativ 2000x620mm  
Bordsstativ Lätt H-stativ 2500x620mm  
Bordsstativ Lätt H-stativ 800x800mm  
Bordsstativ Lätt H-stativ 1200x800mm  
Bordsstativ Lätt H-stativ 1500x800mm  
Bordsstativ Lätt H-stativ 2000x800mm  
Bordsstativ Lätt H-stativ 2500x800mm

### PRIS

680,00  
3 695,00  
4 190,00  
4 870,00  
4 810,00  
5 490,00  
6 635,00  
5 210,00  
5 600,00  
6 745,00  
4 950,00  
5 610,00  
6 750,00  
12 080,00  
13 885,00  
14 955,00  
12 410,00  
14 090,00  
15 230,00  
7 440,00  
8 150,00  
9 295,00  
2 335,00  
2 600,00  
2 940,00  
3 385,00  
4 530,00  
2 215,00  
2 280,00  
2 615,00  
3 130,00  
3 980,00  
2 475,00  
2 875,00  
2 995,00  
3 535,00  
4 495,00  
2 215,00  
2 330,00  
2 690,00  
3 175,00  
4 100,00  
1 485,00  
1 470,00  
1 655,00  
1 935,00  
2 185,00  
1 575,00  
1 555,00  
1 745,00  
2 020,00  
2 270,00

**13,5 % rabatt ska dras av på angivna priser**



## FAST ARBETSBÄNK

En fast arbetsbänk består av Tung benbock som är ett stabilt bordsstativ med manuell höjdjustering som är avsedd att användas tillsammans med våra 40 mm bordsskivor. Bordsstativet finns i två djup, 545 och 745 mm, maxbelastning på 500 kg utbredd last och en arbetshöjd på 700-970 mm (utan bordsskiva). För bordsskivor med längd 2500 mm krävs 3 stycken bordsstativ. Hjulsatsen som kan beställas till benbocken består av 4 svängbara hjul Ø125 mm hjul, varav 2 stycken har broms. Med hjul ökar arbetshöjden med 150mm och kapaciteten för bordet reduceras till 280 kg utbredd last.

### SPECIFIKATIONER

- ◆ Max utbredd last: 500 kg
- ◆ Max utbredd last med hjulsats: 280 kg
- ◆ Höjdområde exklusive bordsskiva: 700-970 mm
- ◆ Bordsskiva 40 mm beställs separat se sid 42-45
- ◆ Påbyggnadsdetaljer se sid 50-55



### HJULSATS

Komplettera tung benbock med hjulsats. Hjulsatsen består av fyra länkhjul Ø125 mm varav två är låsbara. Maxbelastning 70 kg/hjul. Max utbredd last med hjulsats 280 kg.  
Art.nr: 35-501-2004

**13,5 % rabatt ska dras av på angivna priser**



### VERKSTADSBÄNK MED BORDSLÅDA 1

Paketet innehåller 2-3 tung benbock, 40 mm grå laminatbordsskiva, bordslåda 1 200x340x485 mm, maxbelastning bordslåda 25 kg fördelad vikt. Låsbar låda med expansioner som ger 100% utdragbarhet. Lådan monteras i stativet med hjälp av upphängningsprofiler eller skruvas direkt i bordsskivan.

Art. nr.	Benämning	LxD
42-387-0001	Verkstadsbänk + bordslåda 1	1200x800 mm
42-388-0001	Verkstadsbänk + bordslåda 1	1500x800 mm
42-389-0001	Verkstadsbänk + bordslåda 1	2000x800 mm
42-390-0001	Verkstadsbänk + bordslåda 1	2500x800 mm



### VERKSTADSBÄNK MED BORDSLÅDA 2

Paketet innehåller 2-3 tung benbock, 40 mm grå laminatbordsskiva, 24 mm underhylla i grå laminat, Bordslåda 2, 145x495x665 mm, maxbelastning låda 40 kg fördelad vikt. Låsbar låda med expansioner som ger 100% utdragbarhet. Lådan monteras i stativet med hjälp av upphängningsprofiler eller skruvas direkt i bordsskivan.

Art. nr.	Benämning	LxD
42-367-0001	Verkstadsbänk + bordslåda 2	1200x800 mm
42-368-0001	Verkstadsbänk + bordslåda 2	1500x800 mm
42-369-0001	Verkstadsbänk + bordslåda 2	2000x800 mm



### VERKSTADSBÄNK MED HURTS, 2 LÅDOR

Paketet innehåller 2-3 tung benbock, 40 mm grå laminatbordsskiva samt förvaringshurts 270 x375x485 mm, maxbelastning hurts 100 kg fördelad vikt. Hurtsen monteras i stativet med hjälp av upphängningsprofiler eller skruvas direkt i bordsskivan.

Art. nr.	Benämning	LxD
42-383-0001	Verkstadsbänk + hurts, 2 lådor	1200x800 mm
42-384-0001	Verkstadsbänk + hurts, 2 lådor	1500x800 mm
42-385-0001	Verkstadsbänk + hurts, 2 lådor	2000x800 mm
42-386-0001	Verkstadsbänk + hurts, 2 lådor	2500x800 mm



### VERKSTADSBÄNK MED HURTS, 3 LÅDOR

Paketet innehåller 2-3 tung benbock, 40 mm grå laminatbordsskiva, förvaringshurts 380x375x485 mm, maxbelastning hurts 100 kg fördelad vikt. Hurtsen monteras i stativet med hjälp av upphängningsprofiler eller skruvas direkt i bordsskivan. Underhylla passar ej till denna kombination.

Art. nr.	Benämning	LxD
42-379-0001	Verkstadsbänk + hurts, 3 lådor	1200x800 mm
42-380-0001	Verkstadsbänk + hurts, 3 lådor	1500x800 mm
42-381-0001	Verkstadsbänk + hurts, 3 lådor	2000x800 mm
42-382-0001	Verkstadsbänk + hurts, 3 lådor	2500x800 mm

### KOMPLETTERA MED PÅBYGGNADSRAM

Vid behov av påbyggnad för ovanstående verkstadsbänkar, välj påbyggnadsram nedan för ökad stabilitet i sidled.

Art. nr.	Påbyggnadsram Tung benbock
35-450-2001	Till bordsskiva 1200x800 mm
35-451-2001	Till bordsskiva 1500x800 mm
35-452-2001	Till bordsskiva 2000x800 mm
35-453-2001	Till bordsskiva 2500x800 mm



**13,5 % rabatt ska dras av på angivna priser**





### VERKSTADSBÄNK MED HURTS, 4 LÅDOR

Paketet innehåller 2-3 tung benbock, påbyggnadsram och extra fäste, 40 mm grå laminatbordsskiva samt verkstadshurts serie 1, mått: 800x535x665 mm, maxbelastning hurts 175 kg fördelad vikt. Hurtsen monteras i stativet med hjälp av upphängningsprofiler eller skruvas direkt i bordsskivan.

Art. nr.	Benämning	LxD
42-396-0001	Verkstadsbänk + hurts, 4 lådor	1200x800 mm
42-397-0001	Verkstadsbänk + hurts, 4 lådor	1500x800 mm
42-398-0001	Verkstadsbänk + hurts, 4 lådor	2000x800 mm



### VERKSTADSBÄNK MED HURTS, DÖRR

Paketet innehåller 2-3 tung benbock, påbyggnadsram och extra fäste, 40 mm grå laminatbordsskiva samt verkstadshurts serie 1 inkl. dörr och 1 hyllplan, mått:800x535x665 mm, maxbelastning hurts 175 kg fördelad vikt. Hurtsen monteras i stativet med hjälp av upphängningsprofiler eller skruvas direkt i bordsskivan.

Art. nr.	Benämning	LxD
42-393-0001	Verkstadsbänk + hurts, dörr	1200x800 mm
42-394-0001	Verkstadsbänk + hurts, dörr	1500x800 mm
42-395-0001	Verkstadsbänk + hurts, dörr	2000x800 mm



### VERKSTADSBÄNK MED RULLHURTS

Paketet innehåller 2-3 tung benbock, 40 mm grå laminatbordsskiva samt förvaringshurts med 5 lådor, 600x375x485 mm, maxbelastning hurts 100 kg fördelad vikt. Vikt rullhurts: 32 kg.

Art. nr.	Benämning	LxD
42-375-0001	Verkstadsbänk + rullhurts	1200x800 mm
42-376-0001	Verkstadsbänk + rullhurts	1500x800 mm
42-377-0001	Verkstadsbänk + rullhurts	2000x800 mm
42-378-0001	Verkstadsbänk + rullhurts	2500x800 mm



### VERKSTADSBÄNK MED RULLHURTS & 1 LÅDA

Paketet innehåller 2-3 tung benbock, 40 mm grå laminatbordsskiva, bordslåda 2 145x495x665 mm med en maxbelastning på 40 kg fördelad vikt samt förvaringshurts med 5 lådor, 600x375x485 mm, maxbelastning hurts 100 kg fördelad vikt. Vikt rullhurts: 32 kg.

Art. nr.	Benämning	LxD
42-371-0001	Verkstadsbänk + rullhurts	1200x800 mm
42-372-0001	Verkstadsbänk + rullhurts	1500x800 mm
42-373-0001	Verkstadsbänk + rullhurts	2000x800 mm
42-374-0001	Verkstadsbänk + rullhurts	2500x800 mm

### FAST ARBETSBÄNK MED HURTS OCH STÄLLBAR SOCKEL

Komplett arbetsbänk som består av tung benbock, hurts och ställbar sockel. Vikt: 80 kg. Max belastning fördelad vikt: 500 kg. 40 mm skiva beställs separat, max 2000 mm. Vid påbyggnad beställs extra fäste och påbyggnadsram.

Art. nr.	Benämning
35-111-2130	Tung benbock med hurts & sockelplåt
35-448-2001	Extra fäste för påbyggnadsram
35-451-2001	Påbyggnadsram till bordsskiva 1500x800 mm
35-452-2001	Påbyggnadsram till bordsskiva 2000x800 mm

Bordsskiva beställs separat



13,5 % rabatt ska dras av på angivna priser



### VERKSTADSPAKET 1 TUNG BENBOCK

Paketet innehåller tung benbock inkl. 40 mm grå laminatskiva, 3 perforerade pelare, 1 verktygstavla, 2 mellanstag, 2 hyllor och 1 upphängningslist.

Art. nr.	Benämning	LxD
42-399-0001	Verkstadspaket 1 Tung Benbock	1500x800 mm
42-400-0001	Verkstadspaket 1 Tung Benbock	2000x800 mm
42-401-0001	Verkstadspaket 1 Tung Benbock	2500x800 mm



### VERKSTADSPAKET 2 TUNG BENBOCK

Paketet innehåller tung benbock inkl. 40 mm grå laminatskiva, 3 perforerade pelare, 2 verktygstavlor, 2 hyllor, 1 upphängningslist och 2 mellanstag. Plastbackar köps separat.

Art. nr.	Benämning	LxD
42-315-0001	Verkstadspaket 3 Tung Benbock	1500x800 mm
42-316-0001	Verkstadspaket 3 Tung Benbock	2000x800 mm
42-317-0001	Verkstadspaket 3 Tung Benbock	2500x800 mm



### VERKSTADSPAKET 5 TUNG BENBOCK

Paketet innehåller tung benbock inkl. 40 mm grå laminatskiva, 3 perforerade pelare, 2 verktygstavlor, 3 upphängningslistor, 2 mellanstag, 1 verktygsskåp, Plastbackar köps separat.

Art. nr.	Benämning	LxD
42-318-0001	Verkstadspaket 5 Tung Benbock	1500x800 mm
42-319-0001	Verkstadspaket 5 Tung Benbock	2000x800 mm
42-320-0001	Verkstadspaket 5 Tung Benbock	2500x800 mm



### VERKSTADSPAKET 7 TUNG BENBOCK

Paketet innehåller tung benbock inkl. 40 mm grå laminatskiva, 2 perforerade pelare, 1 verktygstavla och 1 hylla. Plastbackar köps separat.

Art. nr.	Benämning	LxD
42-321-0001	Verkstadspaket 7 Tung Benbock	1200x800 mm
42-322-0001	Verkstadspaket 7 Tung Benbock	1500x800 mm
42-323-0001	Verkstadspaket 7 Tung Benbock	2000x800 mm
42-324-0001	Verkstadspaket 7 Tung Benbock	2500x800 mm

**13,5 % rabatt ska dras av på angivna priser**



Grå laminat Grå Vinyl

## FAST ARBETSBÄNK INKLUSIVE BORDSSKIVA

En stabil tung benbock med manuell höjdjustering 700 - 970 mm och har en maxbelastning på 500 kg utbredd last. Kompletter Tung benbock innehåller innehåller 2 eller 3 benbockar och bordsskiva i grå laminat eller grå vinyl. Komplettera Tung Benbock med påbyggnadsram och hjulsats.

Art. nr.	Grå laminat 800 mm	LxD	Färg
42-253-0001	Tung benbock inklusive 40 mm grå laminat	1200x800 mm	RAL 9002
42-254-0001	Tung benbock inklusive 40 mm grå laminat	1500x800 mm	RAL 9002
42-255-0001	Tung benbock inklusive 40 mm grå laminat	2000x800 mm	RAL 9002
42-256-0001	Tung benbock inklusive 40 mm grå laminat	2500x800 mm	RAL 9002

Art. nr.	Grå laminat 620 mm	LxD	Färg
42-257-0001	Tung benbock inklusive 40 mm grå laminat	1200x620 mm	RAL 9002
42-258-0001	Tung benbock inklusive 40 mm grå laminat	1500x620 mm	RAL 9002
42-259-0001	Tung benbock inklusive 40 mm grå laminat	2000x620 mm	RAL 9002
42-260-0001	Tung benbock inklusive 40 mm grå laminat	2500x620 mm	RAL 9002

Art. nr.	Grå vinyl 800 mm	LxD	Färg
42-261-0001	Tung benbock inklusive 40 mm grå vinyl	1200x800 mm	RAL 9002
42-262-0001	Tung benbock inklusive 40 mm grå vinyl	1500x800 mm	RAL 9002
42-263-0001	Tung benbock inklusive 40 mm grå vinyl	2000x800 mm	RAL 9002
42-264-0001	Tung benbock inklusive 40 mm grå vinyl	2500x800 mm	RAL 9002

Art. nr.	Grå vinyl 620 mm	LxD	Färg
42-265-0001	Tung benbock inklusive 40 mm grå vinyl	1200x620 mm	RAL 9002
42-266-0001	Tung benbock inklusive 40 mm grå vinyl	1500x620 mm	RAL 9002
42-267-0001	Tung benbock inklusive 40 mm grå vinyl	2000x620 mm	RAL 9002
42-268-0001	Tung benbock inklusive 40 mm grå vinyl	2500x620 mm	RAL 9002



För bordsskivor som är  
2500mm krävs 3 benbockar.

## TUNG BENBOCK

Tung Benbock finns i två djup 745 mm och 545 mm. Påbyggnadsram kan monteras på baksidan för påbyggnad. Påbyggnadsramen ökar även stabiliteten på bordet och kan utrustas med påbyggnad, hurts och underhylla.



Art. nr.	Benämning
35-500-2001	Tung benbock, beige, djup 745 mm, vikt 10 kg
35-495-2001	Tung benbock, beige, djup 545 mm, vikt 10 kg

Art. nr.	Benämning
35-450-2001	Påbyggnadsram, beige, 1020 mm, vikt 5 kg
35-451-2001	Påbyggnadsram, beige 1420 mm, vikt 7 kg
35-452-2001	Påbyggnadsram, beige, 1920 mm, vikt 9,5 kg
35-453-2001	Påbyggnadsram, beige, 2420 mm, vikt 12 kg

# KOMPLETTA PÅBYGGNADER

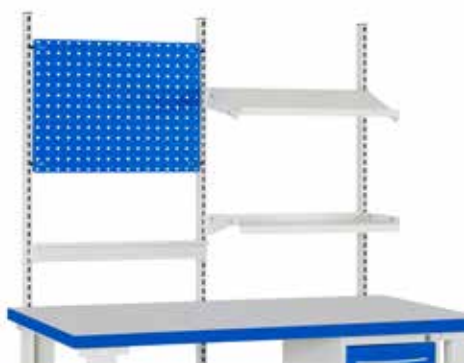

## PÅBYGGNAD VERKSTADSBORD

Art. nr.	Benämning
42-053-0001	Påbyggnadskit c/c 670+670 3 perforerade pelare 2000, 1 verktygstavla 2 hyllor 300, 1 upphängningslist

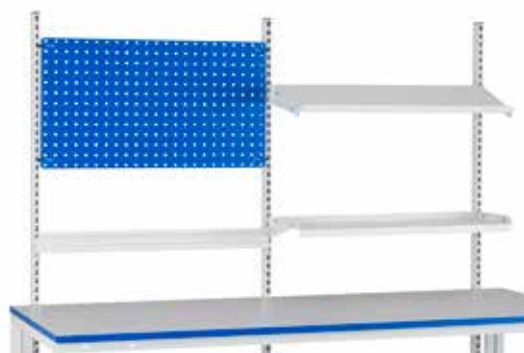

## PÅBYGGNAD VERKSTADSBORD

Art. nr.	Benämning
42-050-0001	Påbyggnadskit c/c 900+900 3 perforerade pelare 2000, 1 verktygstavla 2 hyllplan 300mm, 1 upphängningslist



## PÅBYGGNAD VERKSTADSBORD

Art. nr.	Benämning
42-052-0001	Påbyggnadskit c/c 670+670 3 perforerade pelare 2000, 2 verktygstavlor 1 hylla 300 mm, 1 upphängningslist

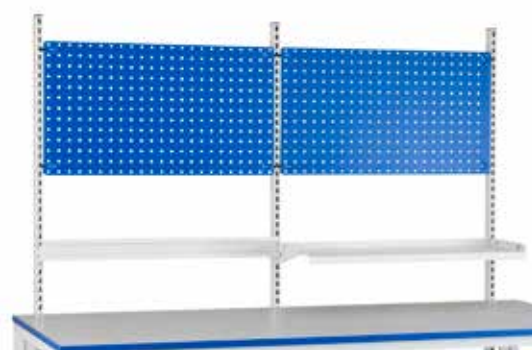

## PÅBYGGNAD VERKSTADSBORD

Art. nr.	Benämning
42-049-0001	Påbyggnadskit c/c 900+900 3 perforerade pelare 2000, 2 verktygstavlor 1 hylla 300mm, 1 upphängningslist



## PÅBYGGNAD VERKSTADSBORD

Art. nr.	Benämning
42-465-0001	Påbyggnadskit c/c 670+670, 3 perforerade pelare, 2 hyllplan, 1 perforerad panel, 2 upphängningslistor, 2 mellanstag, 1 monteringsatts, 1 LED-belysning 1375x640 mm. Plastbackar beställs separat.
42-466-0001	Påbyggnadskit c/c 900+900, 3 perforerade pelare, 2 hyllplan, 1 perforerad panel, 2 upphängningslistor, 2 mellanstag, 1 monteringsatts, 1 LED-belysning 1800x640 mm. Plastbackar beställs separat.

13,5 % rabatt ska dras av på angivna priser

<b>ART.NR</b>	<b>BENÄMNING</b>	<b>PRIS</b>
42-382-0001	Verkstadsbänk med hurts 3 lådor 2500x800 mm	7 615,00
42-396-0001	Verkstadsbänk med hurts, 4 lådor 1200x800 mm	9 570,00
42-397-0001	Verkstadsbänk med hurts, 4 lådor 1500x800 mm	9 995,00
42-398-0001	Verkstadsbänk med hurts, 4 lådor 2000x800 mm	11 050,00
42-393-0001	Verkstadsbänk med hurts, dörr 1200x800 mm	6 675,00
42-394-0001	Verkstadsbänk med hurts, dörr 1500x800 mm	7 145,00
42-395-0001	Verkstadsbänk med hurts, dörr 2000x800 mm	8 310,00
42-375-0001	Verkstadsbänk med rullhurts 1200x800 mm	7 120,00
42-376-0001	Verkstadsbänk med rullhurts 1500x800 mm	7 410,00
42-377-0001	Verkstadsbänk med rullhurts 2000x800 mm	8 205,00
42-378-0001	Verkstadsbänk med rullhurts 2500x800 mm	8 770,00
42-371-0001	Verkstadsbänk med rullhurts 1 låda 1200x800 mm	8 460,00
42-372-0001	Verkstadsbänk med rullhurts 1 låda 1500x800 mm	8 515,00
42-373-0001	Verkstadsbänk med rullhurts 1 låda 2000x800 mm	9 560,00
42-374-0001	Verkstadsbänk med rullhurts 1 låda 2500x800 mm	10 905,00
35-111-2130	Tung benbock, hurts & sockelplåt 750-1050x740 Beige	7 700,00
35-448-2001	Extra fäste för påbyggnadsram Beige	155,00
42-399-0001	Verkstadspaket 1 tung benbock 1500x800 mm	6 310,00
42-400-0001	Verkstadspaket 1 tung benbock 2000x800 mm	7 690,00
42-401-0001	Verkstadspaket 1 tung benbock 2500x800 mm	9 430,00
42-315-0001	Verkstadspaket 2 tung benbock 1500x800 mm	11 275,00
42-316-0001	Verkstadspaket 2 tung benbock 2000x800 mm	12 560,00
42-317-0001	Verkstadspaket 2 tung benbock 2500x800 mm	14 070,00
42-318-0001	Verkstadspaket 5 tung benbock 1500x800 mm	6 925,00
42-319-0001	Verkstadspaket 5 tung benbock 2000x800 mm	8 205,00
42-320-0001	Verkstadspaket 5 tung benbock 2500x800 mm	9 665,00
42-321-0001	Verkstadspaket 7 tung benbock 1200x800 mm	4 570,00
42-322-0001	Verkstadspaket 7 tung benbock 1500x800 mm	4 960,00
42-323-0001	Verkstadspaket 7 tung benbock 2000x800 mm	5 930,00
42-324-0001	Verkstadspaket 7 tung benbock 2500x800 mm	7 450,00
42-257-0001	Fast arbetsbänk inklusive 40 mm grå laminatskiva 1200x620 mm	2 820,00
42-258-0001	Fast arbetsbänk inklusive 40 mm grå laminatskiva 1500x620 mm	3 170,00
42-259-0001	Fast arbetsbänk inklusive 40 mm grå laminatskiva 2000x620 mm	3 450,00
42-260-0001	Fast arbetsbänk inklusive 40 mm grå laminatskiva 2500x620 mm	4 590,00
42-253-0001	Fast arbetsbänk inklusive 40 mm grå laminatskiva 1200x800 mm	3 059,00
42-254-0001	Fast arbetsbänk inklusive 40 mm grå laminatskiva 1500x800 mm	3 438,00
42-255-0001	Fast arbetsbänk inklusive 40 mm grå laminatskiva 2000x800 mm	3 850,00
42-256-0001	Fast arbetsbänk inklusive 40 mm grå laminatskiva 2500x800 mm	5 090,00
42-265-0001	Fast arbetsbänk inklusive 40 mm grå vinylbordsskiva 1200x620 mm	2 870,00
42-266-0001	Fast arbetsbänk inklusive 40 mm grå vinylbordsskiva 1500x620 mm	3 120,00
42-267-0001	Fast arbetsbänk inklusive 40 mm grå vinylbordsskiva 2000x620 mm	3 394,00
42-268-0001	Fast arbetsbänk inklusive 40 mm grå vinylbordsskiva 2500x620 mm	4 530,00
42-261-0001	Fast arbetsbänk inklusive 40 mm grå vinylbordsskiva 1200x800 mm	3 047,00
42-262-0001	Fast arbetsbänk inklusive 40 mm grå vinylbordsskiva 1500x800 mm	3 335,00
42-263-0001	Fast arbetsbänk inklusive 40 mm grå vinylbordsskiva 2000x800 mm	3 865,00
42-264-0001	Fast arbetsbänk inklusive 40 mm grå vinylbordsskiva 2500x800 mm	4 940,00
35-495-2001	Tung benbock djup 545mm	528,00
35-500-2001	Tung benbock djup 745mm	585,00
42-053-0001	Påbyggnad verkstadsbord c/c 670+670	1 885,00
42-050-0001	Påbyggnad verkstadsbord c/c 900x900	2 060,00
42-052-0001	Påbyggnad verkstadsbord c/c 670+670	1 910,00
42-049-0001	Påbyggnad verkstadsbord c/c 900+900	2 145,00
42-465-0001	Påbyggnad verkstadsbord c/c 670+670	5 225,00
42-466-0001	Påbyggnad verkstadsbord c/c 900+900	5 815,00

**13,5 % rabatt ska dras av på angivna priser**



# RULLBORD



42-507-0001



41-794-2101

## RULLBORD MED PÅBYGGNAD

Levereras med 2 st perforerade pelare inkl. monteringsssats, 1 st byggnadsram, 1 st backlist, 1 st verktygstavla och 1 st hyllplan (djup 210 mm). Max belastning, fördelad vikt: 200 kg. Vikt 59 kg. Plastbackar och krokar ingår ej utan köps separat

### Art. nr.

41-794-2101

### Benämning

Rullbord med påbyggnad och ekskiva.

42-507-0001

Rullbord med påbyggnad och skiva i grå laminat med blå kantlist.



42-508-0001



35-324-2001

## RULLBORD

Rullbordet bygger på ett stålstativ med justerbar höjd (765–1025 mm), inkl. 4 st svängbara hjul Ø125 mm, varav 2 st är låsbara. Mått: 805x705x765-1025 mm, Bänkskivan i ekparkett är belagd med slipad och ytbehandlad ek och har stålkant runt om. Bänkskivan finns även i grå laminat med blå kantlist. Bordet är försett med 1 st underhylla av plåt. Max belastning, fördelad vikt: 200 kg. Vikt: 44 kg.

### Art. nr.

35-324-2001

### Benämning

Rullbord med bänkskiva i ekparkett

42-508-0001

Rullbord i grå laminat med blå kantlist



## PÅBYGGNADSRAM TILL RULLBORD

Monteras på rullbordets baksida. Används för montering av perforerad pelare. Profilmått 30x32x2 mm. För påbyggnadssortiment cc 670 mm.

### Art. nr.

41-792-2001

### Benämning

Påbyggnadsram till rullbord, beige, längd 720 mm, vikt 1,9 kg

41-793-2001

Monteringsssats till påbyggnadsram



## MELLANSTAG FÖR PERFORERADE PELARE

Staget monteras mellan två perforerade pelare för att öka stabiliteten.

### Art. nr.

35-912-2001

### Benämning

Mellanstag för perforerade pelare, beige, 645 mm, vikt 0,8 kg

13,5 % rabatt ska dras av på angivna priser

## PERFORERADE PELARE

Tillverkade av profil 50x25x2 mm. Pelarna fästes med monteringsatsen 35-848-9001. Levereras i 2-pack.

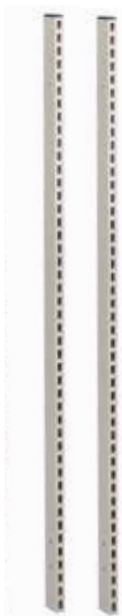

## MONTERINGSATS FÖR PERFORERADE PELARE

För montering av perforerade pelare på påbyggnadsram. Satsen består av 2 st fjäderbelastade 4-kantsmuttrar, 2 st skruvar och 2 st brickor. 1 sats per pelare.

Art. nr.	Benämning
40-647-2002	Perforerade pelare, 2-pack, beige, längd 1446 mm, vikt 6 kg
35-848-9001	Monteringsats för pelare, vikt 0,05 kg



## UPPHÄNGNINGSLIST

Med integrerade fästen för rak eller vinklad montering. Monteras på perforerade pelare. Avsedd för upphängning av plastbackar. Anpassat för cc 670 mm. Max belastning, fördelad vikt: 20 kg. Levereras utan backar.

Art. nr.	Benämning
35-911-2001	Upphängningslist, beige, 670x80 mm, vikt 1,4 kg



## LEDBAR FLATSCREENHÅLLARE

Ledbar arm med fullt vridbar universalhållare (VESA 75/100) för flatscreenskärm- och tangentbordshållare, musmatta. Max belastning: 15 kg.

Art. nr.	Benämning
42-038-2001	Ledbar arm med flatscreen- och tangentbordshållare, musplatta vå/hö, beige, vikt 5 kg

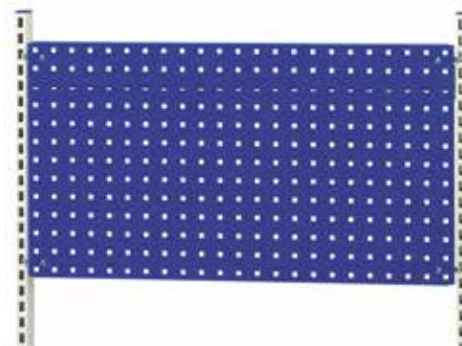

## PERFORERAD VERKTYGSTAVLA

Den perforerade verktygstavlan har 9 mm 4-kantshål med 38 mm centrumavstånd. Monteras med hjälp av medlevererad monteringsats på perforerade pelare. Anpassat för cc 670 mm.

Art. nr.	Benämning
35-909-1030	Perforerad verktygstavla, blå, 640x480 mm, vikt 3,6 kg



## HYLLPLAN

GBPs hyllsortiment består av en mängd olika hyllplan som kan monteras raka eller vinklade. De flesta hyllplanen kan monteras på flera olika sätt för bästa flexibilitet. Inkl. 2 st konsoler. Monteras med raskanten vänd framåt eller bakåt, alternativt med 3 uppkantade sidor. Anpassat för cc 670 mm. Max belastning, fördelad vikt: 50 kg. (Gäller samtliga modeller)

Art. nr.	Benämning
35-907-2001	Hyllplan, beige, 645x300 mm vikt 3,5 kg
35-871-2001	Hyllplan, beige, 645x210 mm, vikt 2,8 kg



## LEDBART HYLLPLAN, VINKLINGS OCH VRIDBART

Ledbar arm, komplett med vinklins- och vridbart hyllplan. Passar flera typer av laptops. Max belastning, fördelad vikt: 15 kg

Art. nr.	Benämning
36-315-2001	Ledbart hyllplan, 405x305, beige, vikt 5 kg

<b>ART.NR</b>	<b>BENÄMNING</b>	<b>PRIS</b>
42-507-0001	Rullbord med påbyggnad Justerbart 805x705 Beige, Laminatskiva	5 425,00
41-794-2101	Rullbord med påbyggnad Justerbart 805x705 Beige, ekskiva	5 530,00
42-508-0001	Rullbord Justerbart 805x705 Beige, laminatskiva	4 345,00
35-324-2001	Rullbord Justerbart 805x705 Beige, ekskiva	4 445,00
41-792-2001	Rullbord Påbyggnadsram 720 Beige	540,00
41-793-2001	Monteringssats till påbyggnadsram till Rullbord	75,00
35-912-2001	Mellanstag för Perforerade pelare 645mm Beige	99,00
40-647-2002	Perforerade pelare H1446mm 2-pack Beige	410,00
35-848-9001	Monteringssats för Perforerade pelare,Isats/pelare	24,00
35-911-2001	Upphångningslist för plastbackar, 670x80mm Beige	121,00
42-038-2001	Ledbar flatscreenhållare m vit platta 15 kg Beige	1 480,00
35-909-1030	Perforerad panel 640x480mm Blå	260,00
35-871-2001	Hyllplan 645x210mm Beige	180,00
35-907-2001	Hyllplan 645x300mm Beige	229,00
36-315-2001	Ledbart hyllplan, justerbart 405x305mm 15kg Beige	1 015,00

**13,5 % rabatt ska dras av på angivna priser**



## LYFTPELARE

Kraftfull motoriserad aluminiumpelare med kraftig förzinkad golv- och topplatta. Levereras med styrenhet och kompletteras med valfri hand- eller fotkontroll för höjdjustering. Modellerna lyftpelare singel och 2 parallell kan även fås med batteridrift.

Nyhet!



### LYFTPELARE TL18

TL18 har två aluminiumprofiler med rektangulärt utseende och ger en stabil gång. En aluminiumpelare med kraftig förzinkad golv- och topplatta, mått: 275x195x 8 mm. Levereras med styrenhet och kompletteras med valfri hand- eller fotkontroll för höjdjustering. Kabelutgång på kortsidan av inre eller yttre profil.

- ◆ Höjdområde exkl. skiva: 670-1170 mm
- ◆ Slaglängd: 500 mm
- ◆ Lyftkapacitet: 200 kg.
- ◆ Hastighet obelastad: 22 mm/sek
- ◆ Maximal belastning och självläsande kraft: 2000 N
- ◆ Maximal dynamisk böjningsmoment: 250 Nm
- ◆ Maximal statisk böjningsmoment: 500 Nm
- ◆ Perationellt temperaturintervall: +5°C~+45°C
- ◆ Certifikat: IEC60601-1, ES60601-1, IEC60601-1-2, UL73, EMC





42-480-0001



42-484-0001

MAX LYFTKAPACITET  
200 KG

### LYFTPELARE TL18 SINGEL

Aluminiumpelare med kraftig förzinkad golv- och topplatta 257x195x 8 mm. Levereras med styrenhet TC11 och kompletteras med valfri hand- eller fotkontroll för höjdjustering. Vikt 23 kg.

- ◆ Höjdområde exkl. skiva: 670-1170 mm
- ◆ Max lyftkapacitet: 200 kg.
- ◆ Hastighet obelastad: 22 mm/sek

Art. nr.	Benämning
----------	-----------

42-480-0001	Lyftpelarsystem TL18 singel, kabel ut i yttre profil med styrenhet
-------------	--

42-484-0001	Lyftpelarsystem TL18 singel, kabel ut i inre profil med styrenhet
-------------	---

### LYFTPELARE TL18 2 PARALLELL

Två aluminiumpelare med kraftig förzinkad golv- och topplatta 257x195x 8 mm för synkroniserad drift. Levereras med styrenhet TC15 och kompletteras med valfri hand- eller fotkontroll för höjdjustering. Vikt 44 kg.

- ◆ Höjdområde exkl. skiva: 670-1170 mm
- ◆ Max lyftkapacitet med utbredd last: 350 kg.
- ◆ Hastighet obelastad: 22 mm/sek

Art. nr.	Benämning
----------	-----------

42-481-0001	TL18 2 parallell, kabel ut i yttre profil med styrenhet
-------------	---

42-485-0001	TL18 2 parallell, kabel ut i inre profil med styrenhet
-------------	--



42-481-0001



42-485-0001



### LYFTPELARE TL18 3 PARALLELL

Tre aluminiumpelare med kraftig förzinkad golv- och topplatta 257x195x 8 mm för synkroniserad drift. Levereras med styrenhet TC16 och kompletteras med valfri hand- eller fotkontroll för höjdjustering. Vikt 64 kg.

- ◆ Höjdområde exkl. skiva: 670-1170 mm
- ◆ Max lyftkapacitet med utbredd last: 450 kg.
- ◆ Hastighet obelastad: 22 mm/sek

Art. nr.	Benämning
----------	-----------

42-482-0001	TL18 3 parallell, kabel ut i yttre profil med styrenhet
-------------	---

42-486-0001	TL18 3 parallell, kabel ut i inre profil med styrenhet
-------------	--



42-482-0001



42-486-0001



### LYFTPELARE TL18 4 PARALLELL

Fyra aluminiumpelare med kraftig förzinkad golv- och topplatta 275x195x 8 mm för synkroniserad drift. Levereras med styrenhet 2 st TC15 och kompletteras med valfri hand- eller fotkontroll för höjdjustering. Vikt 88 kg.

- ◆ Höjdområde exkl. skiva: 670-1170 mm
- ◆ Max lyftkapacitet med utbredd last: 600 kg.
- ◆ Hastighet obelastad: 22 mm/sek

Art. nr.	Benämning
----------	-----------

42-483-0001	TL18 4 parallell, kabel ut i yttre profil med styrenhet
-------------	---

42-487-0001	TL18 4 parallell, kabel ut i inre profil med styrenhet
-------------	--



42-483-0001



42-487-0001



13,5 % rabatt ska dras av på angivna priser



Nyhet!



### LYFTPELARE TL3

Aluminiumpelare 170x250x8 mm. Levereras med styrenhet och kompletteras med valfri hand- eller fotkontroll för höjdjustering. Ska kompletteras med topp och bottenplatta. Kabelutgång inre profil.

- ◆ Höjdområde exkl. skiva: 520-1220 mm
- ◆ Slaglängd: 700 mm
- ◆ Lyftkapacitet: 200 kg.
- ◆ Hastighet obelastad: 34 mm/sek
- ◆ Maximal belastning och självlåsand kraft: 2000 N
- ◆ Maximal dynamisk böjningsmoment: 1000 Nm
- ◆ Maximal statisk böjningsmoment: 2000 Nm
- ◆ Perationellt temperaturintervall: +5°C~+45°C
- ◆ Certifikat: IEC60601-1, EMC

MAX LYFTKAPACITET  
200 KG



### LYFTPELARE TL3 SINGEL

Aluminiumpelare 170x250x8 mm Levereras med styrenhet TC11 och kompletteras med valfri hand- eller fotkontroll för höjdjustering. Vikt: 23 kg.

- ◆ Höjdområde exkl. skiva: 520-1220 mm
- ◆ Max lyftkapacitet: 200 kg.
- ◆ Hastighet obelastad: 34 mm/sek

Art. nr.	Benämning
----------	-----------

42-488-0001	Lyftpelarsystem TL3 singel med styrenhet
-------------	--



### LYFTPELARE TL3 2 PARALLELL

Två aluminiumpelare 170x250x8 mm för synkroniserad drift. Levereras med styrenhet TC15 och kompletteras med valfri hand- eller fotkontroll för höjdjustering. Vikt 44 kg

- ◆ Höjdområde exkl. skiva: 520-1220 mm
- ◆ Max lyftkapacitet med utbredd last: 350 kg.
- ◆ Hastighet obelastad: 34 mm/sek

Art. nr.	Benämning
----------	-----------

42-489-0001	Lyftpelarsystem TL3 2 parallell med styrenhet
-------------	---

### LYFTPELARE TL3 3 PARALLELL

Tre aluminiumpelare 170x250x8 mm för synkroniserad drift. Levereras med styrenhet TC16 och kompletteras med valfri hand- eller fotkontroll för höjdjustering. Vikt: 64 kg.

- ◆ Höjdområde exkl. skiva: 520-1220 mm
- ◆ Max lyftkapacitet med utbredd last: 450 kg.
- ◆ Hastighet obelastad: 34 mm/sek

Art. nr.	Benämning
----------	-----------

42-490-0001	Lyftpelarsystem TL3 3 parallell med styrenhet
-------------	---



### LYFTPELARE TL3 4 PARALLELL

Fyra aluminiumpelare 170x250x8 mm för synkroniserad drift. Levereras med 2 st styrenheter TC15 och kompletteras med valfri hand- eller fotkontroll för höjdjustering. Vikt: 88 kg.

- ◆ Höjdområde exkl. skiva: 520-1220 mm
- ◆ Max lyftkapacitet med utbredd last: 600 kg.
- ◆ Hastighet obelastad: 34 mm/sek

Art. nr.	Benämning
----------	-----------

42-491-0001	Lyftpelarsystem TL3 4 parallell med styrenhet
-------------	---



### EXEMPEL PÅ LYFTPELARE

Lyftpelarsystemet TL18 kan specialanpassas för exempelvis en svetsstation. Kontakta GBP för olika varianter.

**13,5 % rabatt ska dras av på angivna priser**



### HANDKONTROLL TH14

Handkontroll TH14 med 2 knappar anpassad för lyftpelarmodellerna TL18 och TL3. Svart.

Art. nr.	Benämning
200087	Handkontroll TH14



### HANDKONTROLL TFH3

Handkontroll TFH3 med 600 mm spiralkabel. Utdragbar kabel. Passar lyftpelarmodellerna TL18 och TL3. Svart.

Art. nr.	Benämning
205492-600	Handkontroll TFH3



### HANDKONTROLL TDH5

Handkontroll TDH5 med digital display, minnesfunktion för 4 fasta lägen. Anpassad för lyftpelarmodellerna TL18 och TL3. Svart.

Art. nr.	Benämning
205389	Handkontroll TDH5



### FOTPEDAL TFS3

Fotpedal med 1500 mm kabel. Passar för lyftpelarmodellerna TL18 och TL3. Svart.

Art. nr.	Benämning
270379	Fotpedal TFS3

### ÖVRIGA TILLBEHÖR

Art. nr.	Benämning
42-504-0001	Fäste till styrenhet/batteri
42-505-0001	Topplatta och bottenplatta TL3 257x195 mm
42-506-0001	Spårmutter M8 till TL18



TC11



TC15



TC16

### STYRBOX

Styrbox till lyftpelare med inbyggd transformator. Intermitterns: 10 % dock maximalt 2 min kontinuerligt 20 min. Styrbox ingår i alla lyftpelare.

Art. nr.	Benämning
270371	Styrbox TC11, 1 ställdon, maximal utgång: 32V DC, 2,5A
270373	Styrbox TC15, 2 ställdon, maximal utgång: 32V DC, 4A
270372	Styrbox TC16, 3 ställdon, maximal utgång: 32V DC, 4A



### FÖRDELNINGSKABEL

Fördelningskabel för att ansluta 2 st TC15/TC16 styrbox. 2 hane och 1 hona.

Art. nr.	Benämning
205379	Fördelningskabel

<b>ART.NR</b>	<b>BENÄMNING</b>	<b>PRIS</b>
42-480-0001	Lyftpelare TL18 singel yttre profil, styrenhet	7 265,00
42-481-0001	Lyftpelare TL18 yttre profil 2 parallell, styrenhet	13 465,00
42-482-0001	Lyftpelare TL18 yttre profil 3 parallell, styrenhet	19 855,00
42-483-0001	Lyftpelare TL18 yttre profil 4 parallell, styrenhet	27 485,00
42-484-0001	Lyftpelare TL18 singel inre profil, styrenhet	7 265,00
42-485-0001	Lyftpelare TL18 inre profil 2 parallell, styrenhet	13 465,00
42-486-0001	Lyftpelare TL18 inre profil 3 parallell, styrenhet	19 855,00
42-487-0001	Lyftpelare TL18 inre profil 4 parallell, styrenhet	27 485,00
42-488-0001	Lyftpelare TL3 singel, styrenhet	8 960,00
42-489-0001	Lyftpelare TL3 2 parallell, styrenhet	16 660,00
42-490-0001	Lyftpelare TL3 3 parallell, styrenhet	24 595,00
42-491-0001	Lyftpelare TL3 4 parallell, styrenhet, handkontroll	33 975,00
200087	Handkontroll TH14	280,00
205389	Handkontroll TDH5	1 835,00
205492-600	Handkontroll TFH3	925,00
270379	Fotpedal TFS3	1 885,00
42-504-0001	Fäste till Styrenhet/ batteri	
42-505-0001	Topp- och bottenplatta TL3, 257x195 mm	
42-506-0001	Spårmutter M8 till TL18	
270371	Styrbox TC11, 1 ställdon	1 535,00
270373	Styrbox TC15, 2 ställdon	1 810,00
270372	Styrbox TC16, 3 ställdon	2 320,00

**13,5 % rabatt ska dras av på angivna priser**



## ENPELARBORD

Enpelarbordets bordsstativ består av en stabil lyftpelare TL18 av aluminium med integrerad motor. Bordshöjden regleras enkel med en bordskontroll som monteras under skivan i bordsramen. Stativet levereras med påbyggnadsram som standard.

### SPECIFIKATIONER

- ◆ Max utbredd last: 200 kg.
- ◆ Hastighet obelastad: 22 mm/sek
- ◆ Höjdområde exkl. skiva: 750-1250 mm
- ◆ Bordsskiva beställs separat
- ◆ Påbyggnadsdetaljer

Art. nr.	Benämning
42-501-0001	Enpelarbord TL18, 720x780 mm, beige, vikt 41 kg (rek. skivstorlek 800x800 mm)
42-502-0001	Enpelarbord TL18, 1020x780 mm, beige, vikt 45 kg (rek. skivstorlek 1200x800 mm)

## ENPELARBORD PÅBYGGNADSEXEMPEL



Art. nr.	Benämning
41-993-0001	Påbyggnadskit till 41-849-0001. c/c 670, 2 pelare 2000, hylla 300, upphängningslist

Art. nr.	Benämning
41-980-0001	Påbyggnadskit till 36-646-2030 c/c 900, 2 pelare 2000,



## ERGOSINGEL WORKSTATION

Ergosingel workstation är en aluminiumpelare TL18 med kraftig, förzinkad, topp- och golvplatta. Mått 495x495x8 mm. Enkel höjdjustering med bordskontroll mellan 690-1090 mm, exkl. bordsskiva. Pelarstationen bör bultas i golvet, men kan även användas stående löst på golvet om man försäkras sig att tipprisk inte kan uppstå. Levereras komplett med stor topp- och bottenplatta, styrenhet och bordskontroll för elanslutning. Stativet är förberett för påbyggnadsram, som beställs separat enligt nedan.

### SPECIFIKATIONER

- ◆ Max utbredd last: 200 kg.
- ◆ Hastighet obelastad: 22 mm/sek
- ◆ Höjdområde exklusive skiva: 750-1250mm
- ◆ Bordsskiva beställs separat



Kan även fås med  
batteridrift!

### ERGOSINGEL WORKSTATION

Art. nr.	Benämning
42-503-0001	Ergosingel TL18 "workstation", 495x495 mm, förzinkad, vikt 53 kg
42-537-0001	Påbyggnadsram längd 720 mm för c/c 670 mm, beige, vikt 6,7 kg
41-852-0001	Hjulsats Ø 75 mm, 4 st länkhjul varav 2 st låsbara, vikt 3 kg
42-525-0001	Grå laminatskiva till Ergosingel 800x600x40 mm, vikt 11 kg
42-531-0001	Golvplatta med ställfötter 495x495x8 mm, 16 kg
42-503-0001	Topplatta utan ställfötter 495x495 mm

**ERGOSINGEL WORKSTATION** med detaljer från GBPs breda och gedigna påbyggnadssortiment. Bredd på påbyggnad som ska användas är 670 mm. Stationen är anpassad för djup 600 mm när påbyggnad används.

## EASY WORK 8010

Arbets- och monteringsbord, lätt reglering med gaspatron för steglös höjdjustering mellan 620-875mm. Vinklinsbar bordsskiva 0-30 grader. Bordsskiva 500x350 mm med raskant pulverlackerad. RAL 5010.

- ◆ Max last: 100 kg.
- ◆ Lyftkapacitet: 25 kg
- ◆ Vikt: 11 kg



Art. nr.	Benämning
42-431-0001	Easy Work 8010

ART.NR	BENÄMNING	PRIS
42-501-0001	Enpelarbord, motoriserat stativ 720x780 Beige	10 210,00
42-502-0001	Enpelarbord, motoriserat stativ 1020x780 Beige	10 210,00
41-993-0001	Påbyggnad enpelare c/c 670	975,00
41-980-0001	Påbyggnad enpelare c/c 900	1 135,00
42-503-0001	ErgoSingel workstation 495x495	1 125,00
42-537-0001	Påbyggnadsram längd 720mm för c/c 670mm	998,00
41-852-0001	ErgoSingle Hjulsats Ø75	552,00
41-886-0001	Bordsskiva 800x600x40 mm Beige HPL Blå kant	1 150,00
42-525-001	Bordsskiva 800x620 mm Grå HPL Blå kant	1 135,00
42-531-0001	Golvplatta med ställfötter 495x495x8	1 180,00
42-538-0001	Topplatta utan ställfötter 495x495x8	1 200,00
42-431-0001	Easy work 8010	2 219,00

13,5 % rabatt ska dras av på angivna priser

# ESD-ARBETSPLATS

Bygg och anpassa arbetsplatsen för säker och effektiv avledning av statisk elektricitet. Urladdningar av statisk elektricitet ESD (Electro Static Discharge) orsakar stora skador årligen inom elektronikbranschen. Det blir allt viktigare att skydda känslig elektronik mot ESD-skador.

Kontakta GBP för of-  
fert.

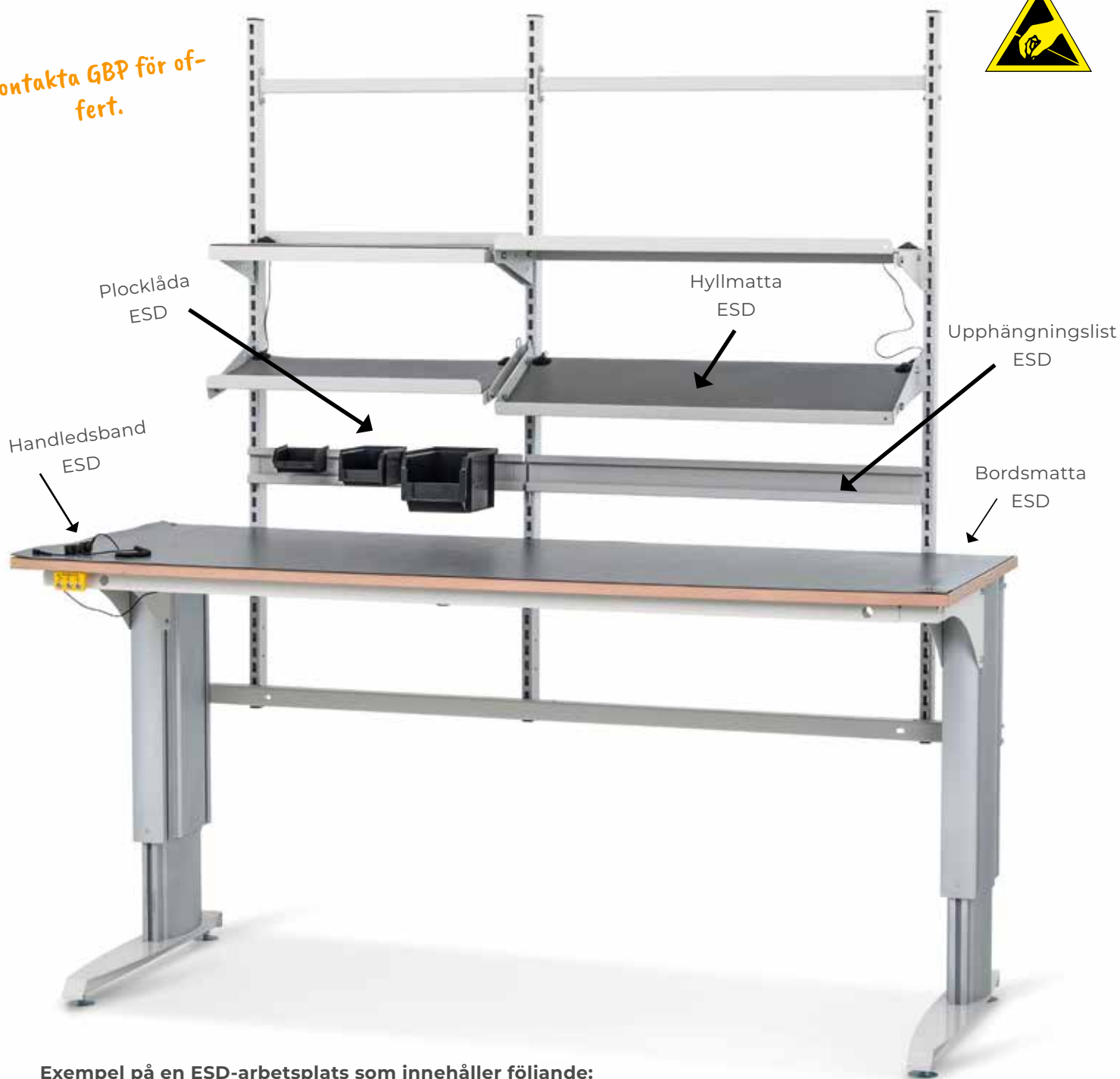

## Exempel på en ESD-arbetsplats som innehåller följande:

- Bord 400 stativ med påbyggnadsram
- 24 mm bordsskiva i ESD inklusive ESD-bordsmatta
- 3 perforerade pelare
- 2 mellanstag
- 4 hyllplan med ESD-matta
- 2 upphängningslister
- 3 ESD-plastlådor
- 1 handledsband

Art. nr.	Benämning	LxD
396490	Hyllmatta ESD grå 2 st 10 mm tryckknappar	640x295 mm
396491	Hyllmatta ESD grå 2 st 10 mm tryckknappar	865x295 mm
396509	Bordsmatta ESD grå 2 st 10 mm tryckknappar	1500x800 mm
396508	Bordsmatta ESD grå 2 st 10 mm tryckknappar	2000x800 mm
42-274-0001	Upphångningslist ESD för plasbackar, galvaniserad	670x80 mm
42-275-0001	Upphångningslist ESD för plastbackar, galvaniserad	900x80 mm

**13,5 % rabatt ska dras av på angivna priser**



Bordsskivor, mattor och handledsband ansluts till jord under bordsskivan och med ett kopplingssystem ansluts snabbt ESD-mattor på hyllplan och bordsskivor till arbetsplatsens gemensamma jordningspunkt.



### JORDNINGSTERMINAL

Liten och smidig terminal, endast 110x37x16,5 mm, som är anpassad för att kräva lite utrymme. Kan med fördel monteras under bordsskivan på arbetsstationen. Svart anslutningskabel, längd 3 meter och en ringkabelsko medföljer.

396495	Jordningsterminal 3x10 mm tryckknapp
396496	Jordningsterminal 3x banankontakt



### HANDLEDSBAND ESD

Justerbart ESD handledsband ansluts till jord via en kopplingsplint som är placerad under bordsskivan.

396501	ESD Handledsband röd 7 mm, hane
396502	ESD Handledsband metall 7 mm, hane



### JORDNINGSKABEL 1,5 M

Jordningskabel för vägguttag, spiral, 10 mm hona, 1,5 m kabel.

42-516-0001	Jordningskabel spiral 10 mm
-------------	--------------------------------



396497

396498

### JORDNINGSKABEL

Jordningskabel 10 mm i olika längder.

396497	10 mm hona, ringsko, kontakt 4,5 m
396498	10 mm hona, 1,8 m
396499	10 mm hona 0,15 m
396500	10 mm hona, 0,6 m



### JORDNINGSKONTAKT PLUG-IN

Med inbyggd skyddsmotstånd.  
10 mm tryckknapp.

42-510-0001	Jordningskontakt plug-in
-------------	-----------------------------



396503

396504

### JORDNINGSKABEL

Jordningskabel för handledsband, 1,8 m.

396503	Spiralkabel 7 mm, banan, 1,8 m
396504	Spiralkabel 7 mm/10 mm, 1,8 m



### JORDNINGSKONTAKT, RINGKABELSKO

Med inbyggd skyddsmotstånd.  
Längd 1,5 m.

42-511-0001	Jordningskontakt Ringkabelsko
-------------	----------------------------------



### PLOCKLÅDA ESD

Svart konduktiv polypropylen plastlåda för lagring av komponenter. Lådorna kan hängas upp på skena för att spara utrymme. Lägsta/högsta temperatur: -20° C / +80° C

396505	0,2 liter, Mått 85x95x45 mm
396506	1,0 liter, Mått 160x95x75mm
396507	4,0 liter, Mått 230x140x130mm



### 24 MM BORDSSKIVA I ESD

24 mm bordsskiva med översida i grå laminat/högtryckslaminerat och undersida försedd med ett brunt spärrskikt. Kantlist i massiv trä. Hård reptålig yta som har hög beständighet mot vätskor och kemikalier. Undersida försedd med jordningsplint för jordanslutning.

ⓑ 41-782-0001	Mått 1200x800x24 mm
41-783-0001	Mått 1500x800x24 mm
41-784-0001	Mått 2000x800x24 mm

**13,5 % rabatt ska dras av på angivna priser**

## ESD ARBETSPLATS PRISLISTA

ART.NR	BENÄMNING	PRIS
396490	Hyllmatta ESD grå 2 st 10 mm tryckknappar 640x295 mm	361,00
396491	Hyllmatta ESD grå 2 st 10 mm tryckknappar 865x295 mm	506,00
396509	Bordsmatta ESD grå 2 st 10 mm tryckknappar 1500x800 mm	1 343,00
396508	Bordsmatta ESD grå 2 st 10 mm tryckknappar 2000x800 mm	1 769,00
42-274-0001	Upphängningslist ESD för plastbackar, galvaniserad 670x80 mm	153,00
42-275-0001	Upphängningslist ESD för plastbackar, galvaniserad 900x80 mm	185,00
396501	Handledsband ESD röd, 7mm, hane	36,00
396502	Handledsband ESD metall, 7mm, hane	84,00
42-516-0001	Jordningskabel Spiral EU/10mm Hona, 1,5 m	189,00
396497	Jordningskabel 10 mm hona, ringsko, kontakt 4,5 m	80,00
396498	Jordningskabel 10 mm hona, 1,8 m	80,00
396499	Jordningskabel 10 mm hona 0,15 m	77,00
396500	Jordningskabel 10 mm hona, 0,6 m	84,00
42-510-0001	Jordningskontakt Plug-In	165,00
396503	Jordningskabel spiralkabel banan, 1,8 m	62,00
396504	Jordningskabel spiralkabel 1,8 m	62,00
42-511-0001	Jordningskontakt ringkabelsko	165,00
396495	Jordningsterminal 3x10 mm med tryckknapp	268,00
396496	Jordningsterminal 3x med banankontakt	268,00
396505	Plocklåda ESD 0,2 liter	16,00
396506	Plocklåda ESD 1,0 liter	21,00
396507	Plocklåda ESD 4,0 liter	48,00

13,5 % rabatt ska dras av på angivna priser





## BORDSSKIVOR

Välj bordsskiva som passar bäst till dina behov. Vi erbjuder följande material på våra bordsskivor:

### LAMINAT

Översida i högtryckslaminat och undersida försedd med ett brunt spärrskikt. Kantlist i blå ABS-plast och massivt trä med hård och reptålig yta, som har hög beständighet mot vätskor och kemikalier.

### VINYL

En populär allroundskiva för exempelvis pack- och monteringsarbeten. Tål inte alla lösningsmedel.

### STÅLSKIVA

En hård och oöm yta för tyngre verkstadsarbeten. Skivan är lätt att göra ren och är inte repkänslig. Elektrolytförzinkad plåt, tjocklek 1,5 mm. Plåtbeklädnaden täcker skivans fram- och bakkant med invikning under bordsskivan i framkant. Kortsidorna är försedda med blå kant.

### EKPARKETT

En snygg och mycket populär bordsskiva för de flesta användningsområden. Med framkant i eloxerad aluminium och blå ABS-list på tre sidor.

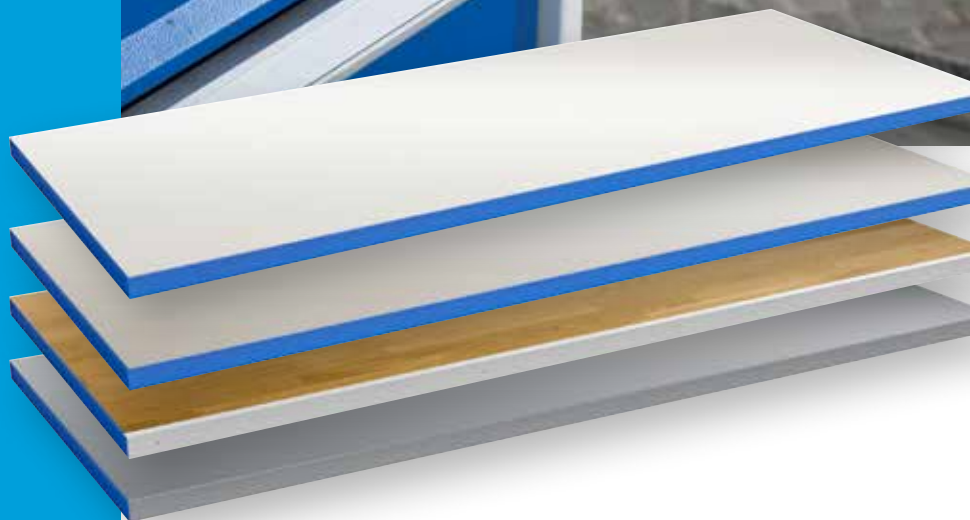

## VÄLJ DEN BORDSSKIVA SOM PASSAR BÄST TILL DINA BEHOV!

Vi erbjuder bordsskivor i ek, vinyl, stål och laminat i 24 eller 40 mm tjocklek. Bordsskivorna som är 24 mm passar samtliga bordsstativ utan tung benbock. Den tunga bordsskivan passar med 40 mm samtliga bordsstativ i sortimentet och passar mycket bra till verkstadsbord. GBP kan även erbjuda bordsskivor i specialmått.



Bordsskiva  
Grå laminat  
NCS S3000-N



Bordsskiva  
Grå Vinyl  
NCSS1000-N



Bordsskiva  
Ek



Bordsskiva  
Stål

13,5 % rabatt ska dras av på angivna priser

# BORDSSKIVOR 24 MM

## LÄTTA BORDSSKIVOR

24 mm tjocka bordsskivor med översida i laminat och undersida försedd med ett brunt spärrskikt. ABS-kantlist. Hård reptålig yta som har hög beständighet mot vätskor och kemikalier. Passar samtliga bordsstativ utom tung benbock. GBP kan även erbjuda bordsskivor i specialmått.



### GRÅ LAMINAT MED BLÅ KANTLIST

24 mm tjock bordsskiva med översida i laminat och undersida försedd med ett brunt spärrskikt. Hård reptålig yta, som har hög beständighet mot vätskor och kemikalier. Passar samtliga bordsstativ, utom Tung benbock. Blå ABS-kantlist. HPL (högtryckslaminat).

41-717-0001	Mått 800x800x24 mm
41-718-0001	Mått 1200x800x24 mm
41-719-0001	Mått 1500x800x24 mm
41-720-0001	Mått 2000x800x24 mm
41-721-0001	Mått 2500x800x24 mm
41-732-0001	Mått 800x620x24 mm
41-733-0001	Mått 1200x620x24 mm
41-734-0001	Mått 1500x620x24 mm
41-735-0001	Mått 2000x620x24 mm
41-736-0001	Mått 2500x620x24 mm



### GRÅ VINYL MED BLÅ KANT

24 mm tjock grå vinylskiva. Slagtålig yta, kantlist i blå ABS. Passar samtliga bordsstativ, utom Tung benbock.

42-179-0001	Mått 800x800x24 mm
42-180-0001	Mått 1200x800x24 mm
42-181-0001	Mått 1500x800x24 mm
42-182-0001	Mått 2000x800x24 mm
ⓑ 42-183-0001	Mått 2500x800x24 mm
42-184-0001	Mått 800x620x24 mm
42-185-0001	Mått 1200x620x24 mm
42-186-0001	Mått 1500x620x24 mm
42-187-0001	Mått 2000x620x24 mm
ⓑ 42-188-0001	Mått 2500x620x24 mm



### LÄTT BORDSSKIVA I ESD

24 mm tjock bordsskiva med översida i laminat/högtryckslaminat och undersida försedd med ett brunt spärrskikt. Kantlist i massiv trä. Hård reptålig yta som har hög beständighet mot vätskor och kemikalier. Undersida försedd med jordningsplint för jordanslutning. Passar samtliga bordsstativ utom tung benbock. GBP kan även erbjuda bordsskivor i specialmått.

41-782-0001	Mått 1200x800x24 mm
41-783-0001	Mått 1500x800x24 mm
ⓑ 41-784-0001	Mått 2000x800x24 mm

ⓑ Beställningsvara

# BORDSSKIVOR 40 MM

## TUNGA BORDSSKIVOR

40 mm tjocka bordsskivor med förborrad hålbild och insatsmutter M8 för montering av tung benbock. Bordsskivorna har massiv träkärna och spärrlimmad träfiberplatta. Ytbeläggningar enligt nedan. Passar samtliga bordsstativ i sortimentet. GBP kan även erbjuda bordsskivor i specialmått.



### GRÅ LAMINAT MED BLÅ KANTLIST

40 mm tjocka bordsskivor med översida i högtryckslaminat och undersida försedd med ett brunt spärrskikt. Kantlist i ABS-plast. Hård reptålig yta som har hög beständighet mot vätskor och kemikalier.

41-758-0001	Mått 1200x800x40 mm
41-759-0001	Mått 1500x800x40 mm
41-760-0001	Mått 2000x800x40 mm
41-761-0001	Mått 2500x800x40 mm
41-762-0001	Mått 1200x620x40 mm
41-763-0001	Mått 1500x620x40 mm
41-764-0001	Mått 2000x620x40 mm
41-765-0001	Mått 2500x620x40 mm



### GRÅ VINYL MED BLÅ KANTLIST

En populär allroundskiva för exempelvis pack/ monteringsarbeten. Tål inte alla lösningsmedel. Standard är med blå kantlist runt omkring men finns även som beställningsvara med bokmönstrad ABS-plastlist.

42-116-0001	Mått 1200x800x40 mm
42-117-0001	Mått 1500x800x40 mm
42-118-0001	Mått 2000x800x40 mm
ⓑ 42-119-0001	Mått 2500x800x40 mm
42-120-0001	Mått 1200x620x40 mm
42-121-0001	Mått 1500x620x40 mm
42-122-0001	Mått 2000x620x40 mm
ⓑ 42-123-0001	Mått 2500x620x40 mm



### EKPARKETT MED KANTLIST I

#### ALUMINIUM/BLÅ

Snygg och mycket populär skiva för de flesta användningsområden. Framkant i eloxerad aluminium, blå kantlist på tre sidor.

41-750-0001	Mått 1200x800x40 mm
41-751-0001	Mått 1500x800x40 mm
41-752-0001	Mått 2000x800x40 mm
41-753-0001	Mått 2500x800x40 mm



### STÅLSKIVA MED PLÅT/BLÅ KANTLIST

En hård, oöm yta för tyngre verkstadsarbeten. Skivan är lätt att göra ren och är inte repkänslig. Elektrolyt-förzinkad plåt, tjocklek 1,5 mm. Plåtbeklädnaden täcker skivans fram- och bakkant med invikning under bordsskivan i framkanten. Kortsidorna är försedda med blå kant.

41-746-0001	Mått 1200x800x40 mm
41-747-0001	Mått 1500x800x40 mm
41-748-0001	Mått 2000x800x40 mm
ⓑ 41-749-0001	Mått 2500x800x40 mm
41-958-0001	Mått 1200x600x40 mm
ⓑ 41-959-0001	Mått 1500x600x40 mm
41-960-0001	Mått 2000x600x40 mm

ⓑ Beställningsvara

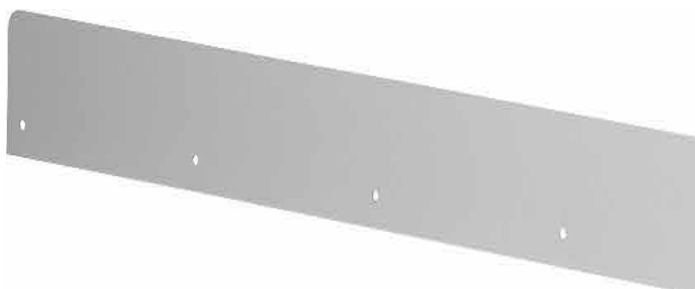

### RASKANT I ALUZINK

Passar bordsskiva 40 mm tjock.

40-974-0001	Raskant i aluzink, 1195x90 mm
40-975-0001	Raskant i aluzink, 1495x90 mm
40-976-0001	Raskant i aluzink, 1995x90 mm
40-977-0001	Raskant i aluzink, 2495x90 mm

13,5 % rabatt ska dras av på angivna priser

## UNDERHYLLOR

Underhyllor levereras inkl. konsoller och skruvfästningar. Som standard levereras underhyllorna i grå laminat men går mot förfrågan att få i annat ytskikt. Underhylla med yta av högtryckslaminat och undersida försedd med ett spärrskikt. Reptålig yta som har hög beständighet mot vätskor och kemikalier.

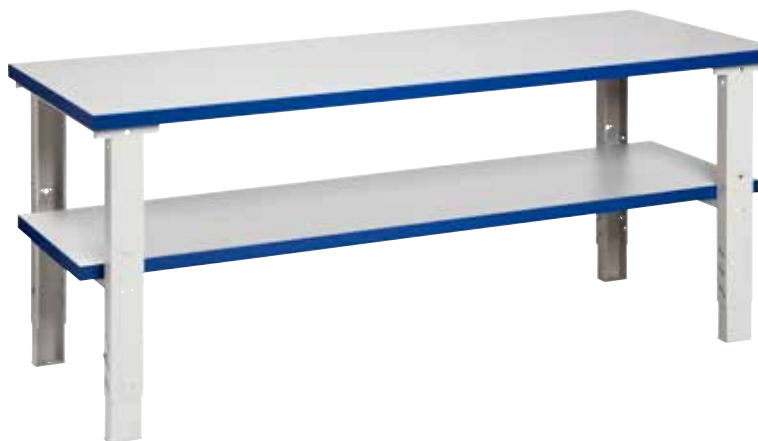

### UNDERHYLLA ERGOMINI II 24 MM

Grå laminat med blå kantlist. 24 mm tjock. Inkl. konsol för infästning i stativ. Max 50 kg utbredd last.

42-313-0001	Mått 1500x350x24 mm
42-314-0001	Mått 2000x350x24 mm

### UNDERHYLLA TUNG BENBOCK 40 MM

Grå laminat med blå kantlist. 40 mm tjock. Max 40 kg utbredd last.

42-310-0001	Mått 1200x585x40 mm
42-311-0001	Mått 1500x585x40 mm
42-312-0001	Mått 2000x585x40 mm

### UNDERHYLLA LÄTT H-STATIV 24 MM

Grå laminat med blå kantlist. 24 mm tjock underhylla. Urhakad för stöd i bakkant. Max 50 kg utbredd last.

42-306-0001	Mått 800x585x24 mm
42-307-0001	Mått 1200x585x24 mm
42-308-0001	Mått 1500x585x24 mm
42-309-0001	Mått 2000x585x24 mm

42-467-0001	Mått 800x405x24 mm
42-468-0001	Mått 1200x405x24 mm
42-469-0001	Mått 1500x405x24 mm
42-470-0001	Mått 2000x405x24 mm



### FAST ARBETSBÄNK MED BORDSLÅDA 1 OCH UNDERHYLLA I STÅL

Två tung benbock med 40 mm ekparkett, kantlist i aluminium/blå, bordslåda 1 samt underhylla i stål.



### UNDERHYLLA I STÅL TILL TUNG BENBOCK

Stålhylle till tung benbock. Djup: 350 mm. Maxbelastning: 200 kg för underhylla upp till 1500 mm, 100 kg för bordsskivor som är längre än 1500 mm. Lackerat i RAL 9002.

200111-21	Underhylla 1200 mm
200112-21	Underhylla 1500 mm
200114-21	Underhylla 2000 mm

<b>ART.NR</b>	<b>BENÄMNING</b>	<b>PRIS</b>
41-782-0001	Bordsskiva Lätt 24 1200x800 ESD	2 077,00
41-783-0001	Bordsskiva Lätt 24 1500x800 ESD	3 134,00
41-784-0001	Bordsskiva Lätt 24 2000x800 ESD	3 820,00
41-717-0001	Bordsskiva Lätt 24 800x800 Grå HPL Blå ABS kant	745,00
41-718-0001	Bordsskiva Lätt 24 1200x800 Grå HPL Blå ABS kant	1 045,00
41-719-0001	Bordsskiva Lätt 24 1500x800 Grå HPL Blå ABS kant	1 198,00
41-720-0001	Bordsskiva Lätt 24 2000x800 Grå HPL Blå ABS kant	1 368,00
41-721-0001	Bordsskiva Lätt 24 2500x800 Grå HPL Blå ABS kant	2 260,00
41-732-0001	Bordsskiva Lätt 24 800x620 Grå HPL Blå ABS kant	621,00
41-733-0001	Bordsskiva Lätt 24 1200x620 Grå HPL Blå ABS kant	808,00
41-734-0001	Bordsskiva Lätt 24 1500x620 Grå HPL Blå ABS kant	962,00
41-735-0001	Bordsskiva Lätt 24 2000x620 Grå HPL Blå ABS kant	1 197,00
41-736-0001	Bordsskiva Lätt 24 2500x620 Grå HPL Blå ABS kant	1 798,00
42-179-0001	24 mm Bordsskiva i grå vinyl med blå kantlist, 800x800 mm	790,00
42-180-0001	24 mm Bordsskiva i grå vinyl med blå kantlist 1200x800 mm	1 124,00
42-181-0001	24 mm Bordsskiva i grå vinyl med blå kantlist 1500x800 mm	1 254,00
42-182-0001	24 mm Bordsskiva i grå vinyl med blå kantlist 2000x800 mm	1 516,00
42-183-0001	24 mm Bordsskiva i grå vinyl med blå kantlist 2500x800 mm	2 225,00
42-184-0001	24 mm Bordsskiva i grå vinyl med blå kantlist 800x620 mm	632,00
42-185-0001	24 mm Bordsskiva i grå vinyl med blå kantlist 1200x620 mm	861,00
42-186-0001	24 mm Bordsskiva i grå vinyl med blå kantlist 1500x620 mm	1 036,00
42-187-0001	24 mm Bordsskiva i grå vinyl med blå kantlist 2000x620 mm	1 243,00
42-188-0001	24 mm Bordsskiva i grå vinyl med blå kantlist 2500x620 mm	1 919,00
41-782-0001	Bordsskiva Lätt 24 1200x800 ESD	2 077,00
41-783-0001	Bordsskiva Lätt 24 1500x800 ESD	3 134,00
41-784-0001	Bordsskiva Lätt 24 2000x800 ESD	3 820,00
42-313-0001	ErgoMini II Underhylla 1500x350x24	1 855,00
42-314-0001	ErgoMini II Underhylla 2000x350x24	2 140,00
42-310-0001	Underhylla 40 Benbock 1200x585x40 Grå HPL Blå A1	1 675,00
42-311-0001	Underhylla 40 Benbock 1500x585x40 Grå HPL Blå A	2 045,00
42-312-0001	Underhylla 40 Benbock 2000x585x40 Grå HPL Blå A	2 315,00
42-306-0001	Underhylla 24 H-Stativ 0800x585x24 Grå HPL Blå A	915,00
42-307-0001	Underhylla 24 H-Stativ 1200x585x24 Grå HPL Blå A	1 095,00
42-308-0001	Underhylla 24 H-Stativ 1500x585x24 Grå HPL Blå A	1 245,00
42-309-0001	Underhylla 24 H-Stativ 2000x585x24 Grå HPL Blå A	1 480,00
42-467-0001	Underhylla 24 H-Stativ 0800x405x24 Grå HPL Blå A	795,00
42-468-0001	Underhylla 24 H-Stativ 1200x405x24 Grå HPL Blå A	885,00
42-469-0001	Underhylla 24 H-Stativ 1500x405x24 Grå HPL Blå A	1 045,00
42-470-0001	Underhylla 24 H-Stativ 2000x405x24 Grå HPL Blå A	1 190,00
41-758-0001	Bordsskiva Tung 40 1200x800 Grå HPL Blå ABS kant	1 889,00
41-759-0001	Bordsskiva Tung 40 1500x800 Grå HPL Blå ABS kant	2 268,00
41-760-0001	Bordsskiva Tung 40 2000x800 Grå HPL Blå ABS kant	2 680,00
41-761-0001	Bordsskiva Tung 40 2500x800 Grå HPL Blå ABS kant	3 234,00
42-525-0001	Bordsskiva Tung 40 800x620 Grå HPL Blå ABS kant	1 135,00
41-762-0001	Bordsskiva Tung 40 1200x620 Grå HPL Blå ABS kant	1 726,00
41-763-0001	Bordsskiva Tung 40 1500x620 Grå HPL Blå ABS kant	2 095,00
41-764-0001	Bordsskiva Tung 40 2000x620 Grå HPL Blå ABS kant	2 377,00
41-765-0001	Bordsskiva Tung 40 2500x620 Grå HPL Blå ABS kant	2 843,00
42-116-0001	40 mm Bordsskiva i grå vinyl med blå kantlist 1200x800 mm	1 877,00
42-117-0001	40 mm Bordsskiva i grå vinyl med blå kantlist 1500x800 mm	2 165,00
42-118-0001	40 mm Bordsskiva i grå vinyl med blå kantlist 2000x800 mm	2 620,00
42-119-0001	40 mm Bordsskiva i grå vinyl med blå kantlist 2500x800 mm	3 250,00
42-120-0001	40 mm Bordsskiva i grå vinyl med blå kantlist 1200x620 mm	1 726,00
42-121-0001	40 mm Bordsskiva i grå vinyl med blå kantlist 1500x620 mm	2 064,00
42-122-0001	40 mm Bordsskiva i grå vinyl med blå kantlist 2000x620 mm	2 338,00
42-123-0001	40 mm Bordsskiva i grå vinyl med blå kantlist 2500x620 mm	2 848,00
41-750-0001	Bordsskiva Tung 40 1200x800 Ek Alu/Blå kant	2 214,00
41-751-0001	Bordsskiva Tung 40 1500x800 Ek Alu/Blå kant	2 703,00
41-752-0001	Bordsskiva Tung 40 2000x800 Ek Alu/Blå kant	3 126,00
41-753-0001	Bordsskiva Tung 40 2500x800 Ek Alu/Blå kant	4 059,00
41-746-0001	Bordsskiva Tung 40 1200x800 Stål Blå ABS kant	2 453,00
41-747-0001	Bordsskiva Tung 40 1500x800 Stål Blå ABS kant	2 779,00
41-748-0001	Bordsskiva Tung 40 2000x800 Stål Blå ABS kant	2 952,00
41-749-0001	Bordsskiva Tung 40 2500x800 Stål Blå ABS kant	4 059,00
41-958-0001	Bordsskiva Tung 40 1200x600 Stål Blå ABS kant	2 192,00
41-959-0001	Bordsskiva Tung 40 1500x600 Stål Blå ABS kant	2 670,00
41-960-0001	Bordsskiva Tung 40 2000x600 Stål Blå ABS kant	2 746,00
200111-21	Underhylla f Tung Benbock 1200 Stål RAL9002	720,00
200112-21	Underhylla f Tung Benbock 1500 Stål RAL9002	832,00
200114-21	Underhylla f Tung Benbock 2000 Stål RAL9003	1 050,00
40-974-0001	Raskant 1195x90 Aluzink	140,00
40-975-0001	Raskant 1495x90 Aluzink	170,00
40-976-0001	Raskant 1995x90 Aluzink	218,00
40-977-0001	Raskant 2495x90 Aluzink	249,00

**13,5 % rabatt ska dras av på angivna priser**



# GBP PÅBYGGNADSDETALJER

Samtliga GBP:s arbetsbord kan kompletteras med tillbehör i modulutförande. För individuell anpassning av arbetsplatsen erbjuder vi ett brett sortiment av hyllor, verktygstavlor, skåp, armar och andra tillbehör.



## PERFORERADE PELARE

Tillverkade av profil 50x25x2 mm. Pelarna fästes med monteringsatts 35-848-9001. Levereras i 1 eller 2-pack.

**Monteringsatts säljs separat.**

Art. nr.	Benämning 1 pack
35-853-2001	Perforerade pelare, 1-pack, beige, längd 1446 mm
35-852-2001	Perforerade pelare, 1-pack, beige, längd 1926 mm

Art. nr.	Benämning 2-pack
40-645-2002	Perforerade pelare, 2-pack, beige, längd 990 mm, vikt 4 kg
40-647-2002	Perforerade pelare, 2-pack, beige, längd 1446 mm, vikt 6 kg
40-649-2002	Perforerade pelare, 2-pack, beige, längd 1926 mm, vikt 8 kg



## PERFORERAD VÄGGSKENA

Perforerade väggskenor för montering direkt på väggen med hjälp av skruvsats. Längd 1000 mm. Levereras parvis. Skruvsats medföljer ej.

Art. nr.	Benämning
35-430-2002	Perforerad väggskena, beige, 1000 mm, vikt 0,8 kg

## MONTERINGSATS FÖR PERFORERADE PELARE

För montering av perforerade pelare på påbyggnadsram. Satsen består av 2 st fjäderbelastade 4-kantsmuttrar, 2 st skruvar och 2 st brickor. 1 sats per pelare.



Art. nr.	Benämning
35-848-9001	Monteringsatts för perforerade pelare, vikt 0,05 kg
42-056-0001	Monteringsatts till ErgoMulti

## PÅBYGGNADSRAM ERGOMINI II

Med hjälp av påbyggnadsram kan du montera GBP:s stora tillbehörssortiment ErgoMini.



Art. nr.	Benämning
41-800-7001	Påbyggnadsram ErgoMini II, 1080 mm, vikt 6,1 kg
41-801-7001	Påbyggnadsram ErgoMini II, 1480 mm, vikt 8,9 kg
41-802-7001	Påbyggnadsram ErgoMini II, 1980 mm, vikt 11,3 kg

## MELLANSTAG FÖR PERFORERADE PELARE

Staget monteras mellan två perforerade pelare för att öka stabiliteten.



Art. nr.	Benämning
35-912-2001	Mellanstag för perforerade pelare, beige, 645 mm, vikt 0,8 kg
35-490-2001	Mellanstag för perforerade pelare, beige, 875 mm, vikt 1 kg

## PÅBYGGNADSRAM TUNG ARBETS BÄNK



Art. nr.	Benämning
35-450-2001	Påbyggnadsram, beige, 1020 mm, vikt 5 kg
35-451-2001	Påbyggnadsram, beige, 1420 mm, vikt 7 kg
35-452-2001	Påbyggnadsram, beige, 1920 mm, vikt 9,5 kg
35-453-2001	Påbyggnadsram, beige, 2420 mm, vikt 12 kg
35-449-2001	Påbyggnadsram, beige, 1120 mm, vikt 6 kg

## PERFORERAD VERKTYGSTAVLA

Den perforerade verktygstavlan har 9 mm 4-kantshål med 38 mm centrumavstånd. Monteras med hjälp av medlevererad monteringsats på perforerade pelare eller väggskenor, i verkstadsskåp, ställ eller vagnar. Kan också skruvas fast direkt på väggen. Anpassat för cc 670 alt. 900 mm.

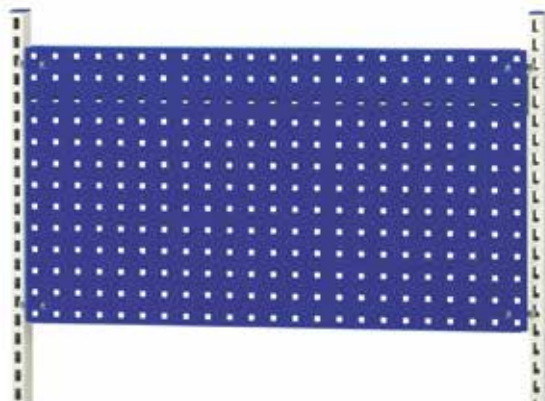

Art. nr.	Benämning
35-909-1030	Perforerad verktygstavla, blå, 640x480 mm, vikt 3,6 kg
35-856-1030	Perforerad verktygstavla, blå, 870x480 mm, vikt 5 kg

## PERFORERAT VERKTYGSSKÅP

Verktygsskåp för arbetsplatser, vagnar eller förmontering direkt på vägg. Anpassat för cc 900 mm. L-handtag med cylinderlås. Upphångningsbeslag medföljer.

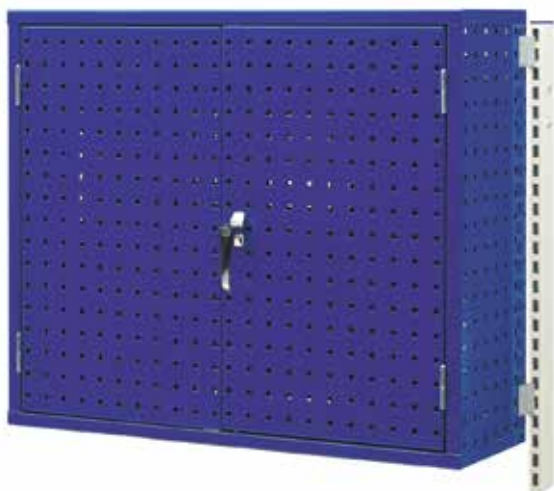

Art. nr.	Benämning
35-860-1001	Perforerat verktygsskåp, blå, 870x250x715 mm, vikt 25 kg

## PERFORERAT VERKTYGSSKÅP

Perforerat verktygsskåp för arbetsplatser och vagnar. Skåpet är anpassat för cc 900 mm. Verktygsskåpet är låsbart med cylinderlås, som ingår. Med båda dörrarna fullt öppna förvandlas verktygsskåpet till en 2-meters verktygstavla. Skåpet är perforerat med fyrkantshål på 9 x 9 mm och med ett hålavstånd på 38 mm.



Art. nr.	Benämning
35-317-1001	Perforerat verktygsskåp, blå, 870x120x475 mm, vikt 18 kg



## WHITEBORD/MAGNETTAVLA

Tavla som kan användas som whitebord eller magnettavla. Monteras med hjälp av medlevererad monteringsats på perforerade pelare eller väggskenor, i verkstadsskåp, ställ eller vagnar. Kan också skruvas fast direkt på väggen. Anpassat för cc 670 alt. 900 mm.

Art. nr.	Benämning
41-161-3030	Whitebord, vit, 640x480 mm, 4,2 kg
41-162-3030	Whitebord, vit, 870x480 mm, 5,5 kg

13,5 % rabatt ska dras av på angivna priser



## HYLLPLAN

GBPs hyllsortiment består av en mängd olika hyllplan som kan monteras raka eller vinklade. De flesta hyllplanen kan monteras på flera olika sätt för bästa flexibilitet. Inkl. 2 st konsoler. Monteras med raskanten vänd framåt eller bakåt, alternativt med 3 uppkantade sidor. Anpassat för cc 670 alt. 900 mm. Max belastning, fördelad vikt: 50 kg. (Gäller samtliga modeller)

Art. nr.	Benämning
35-872-2001	Hyllplan, beige, 875x210 mm, vikt 3,4 kg
35-862-2001	Hyllplan, beige, 875x300 mm, vikt 4,5 kg
40-776-2001	Hyllplan, beige, 875x457 mm, vikt 5,0 kg
35-871-2001	Hyllplan, beige, 645x210 mm, vikt 2,8 kg
35-907-2001	Hyllplan, beige, 645x300 mm, vikt 3,5 kg



## HYLLPLAN

Inkl. 2 st konsoler. Uppkantat runt om. Anpassat för cc 670 mm.

Art. nr.	Benämning
36-907-2001	Hyllplan, beige, 645x450 mm, vikt 4,5 kg



## HYLLPLAN

Inkl. 4 st konsoler. Uppkantat runt om. Med 2 st konsoler är hyllplanet vinklingsbart. Anpassat för cc 900 mm. Max belastning med 2 konsoler, fördelad vikt: 50 kg. Max belastning med 4 konsoler, fördelad vikt: 100 kg.

Art. nr.	Benämning
35-865-2001	Hyllplan, beige, 875x613 mm, vikt 9 kg



## GUMMIMATTA, RÄFFLAT GUMMI

Räfflad gummimatta i 2 storlekar. Placeras på hyllplanen.

Art. nr.	Benämning
35-312-7001	Svart, 640x443 mm till hyllplan 645x450 mm, vikt 0,8 kg
35-869-7001	Svart, 870x610 mm till hyllplan 875x613 mm, vikt 1,5 kg



## HYLLAVDELARE

För hyllplan djup 300 mm. Kläms fast runt hyllplanet. Levereras parvis.

Art. nr.	Benämning
35-685-2002	Hyllavdelare, beige, 300x200 mm, 2-pack, vikt 2 kg
41-711-2002	Hyllavdelare, beige, 300x400 mm, 2-pack, vikt 2 kg

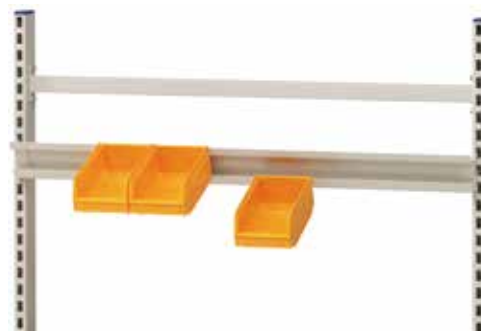

## UPPHÄNGNINGSLIST

Med integrerade fästen för rak eller vinklad montering. Monteras på perforerade pelare. Avsedd för upphängning av plastbackar. Anpassat för cc 670 alt. 900 mm. Max belastning, fördelad vikt: 20 kg. Levereras utan backar.

Art. nr.	Benämning
35-911-2001	Upphängningslist, beige, 670x80 mm, vikt 1,4 kg
35-870-2001	Upphängningslist, beige, 900x80 mm, vikt 1,9 kg

## ENERGIPANEL VERTIKAL

Energipanel (grenuttag) som monteras vertikalt. Energipanelen har 4 jordade uttag. Grenuttaget har strömbrytare med lysdiod och två meter kabel med jordad stickpropp. Avsedd för montage på GBP perforerad pelare.

Art. nr.	Benämning
203089	Energipanel vertikal 4 jordade uttag





## FAST ARM FÖR C-PROFILSKENA

Hållaren monteras på perforerad pelare. 1st fäste för C-profilskena ingår. Används tillsammans med C-profilskena för rörlig verktygsupphängning och för upphängning av belysning.  
Profilmått: 30x32x2 mm.

Art. nr.	Benämning
35-903-2001	Fast arm, beige, längd 700 mm, vikt 1,3 kg



## FÄSTE FÖR C-PROFIL

För montering av C-profilskena på fast arm (1 st fäste levereras med varje arm).

Art. nr.	Benämning
35-923-9020	Fäste för C-profil, vikt 0,2 kg



## SVÄNGBAR ARM MED UPPHÄNGNINGSÖGLA

Används för rörlig verktygsupphängning. Monteras på perforerad pelare. Svängbar 180°. Profilmått 30x32x2 mm.  
Max belastning, fördelad vikt: 10 kg.

Art. nr.	Benämning
35-900-2001	Svängbar arm, beige, 700 mm längd, vikt 1,9 kg
35-921-9002	Upphängningsögla, vikt 0,1 kg

## ENERGIPANEL HORIZONTAL

Monteras horisontellt mellan perforerade pelare. 6 st jordade uttag. Strömbrytare med lysdiod. 2 meter kabel med jordad stickpropp. Nätslutning: 230 V – 50 Hz. GBP kan även erbjuda andra utförande med t.ex. datoruttag och jordfelsbrytare som beställningsvara.

Art. nr.	Benämning
203085	Energipanel horisontal, 670 mm, aluminium, 1,5 kg
203086	Energipanel horisontal, 900 mm, aluminium, 2 kg
203087	Energipanel horisontal, 1350 mm, aluminium, 2,7 kg
203088	Energipanel horisontal, 1775 mm, aluminium, 3,5 kg

ⓑ



## C-PROFILSKENA

Monteras på fast arm. Används för rörlig verktygsupphängning och belysning. Levereras inkl. ändplugg.  
Profilmått 30x32x2 mm. Levereras utan fäste till C-profil.

Art. nr.	Benämning
35-914-2001	C-Profilskena, beige, längd 1200 mm, vikt 2,2 kg
35-905-2001	C-Profilskena, beige, längd 1490 mm, vikt 2,5 kg
35-910-2001	C-Profilskena, beige, längd 1990 mm, vikt 3 kg



## ÄNDSTOPP

Fyrkantsbricka 25x30x5 mm med skruv och bricka för placering i upphängnings-C-profilen. Avsedd för att begränsa rörelse av t.ex. upphängningsvagnar.

Art. nr.	Benämning
35-922-9001	Ändstopp, vikt 0,03 kg



## UPPHÄNGNINGSVAGN FÖR VERKTYG

Vagn med 4 st kullgrade hjul och karbinhake. Används tillsammans med balansblock för upphängning av verktyg.

Art. nr.	Benämning
200915	Upphängningsvagn för verktyg, vikt 0,2 kg



## BALANSBLOCK

Ett balansblock för vikter 0,5-3,0 kg. Lättjusterat för olika laster. Levereras med karbinkrok..

Art. nr.	Benämning
201000	Balansblock 0,5-1,2 kg, vikt 0,6 kg
201001	Balansblock 1,0-2,0 kg, vikt 0,6 kg
201002	Balansblock 1,5-3 kg, vikt 0,6 kg



Datoruttag och jordfelsbrytare som beställningsvara

13,5 % rabatt ska dras av på angivna priser



## LEDGAR ARM FÖR OLIKA APPLIKATIONER

Den ledbara armen har tre leder, vilket ger stor flexibilitet. Armens längd i utsträckt läge inkl. pelarfäste är 570 mm. Monteras i perforerad pelare. Max belastning, fördelad vikt: 15 kg.

Art. nr.	Benämning
35-877-2001	Ledbar arm, beige, vikt 2,2 kg



## LEDGAR HÅLLARE FÖR PLASTBACKAR

Ledbar arm, komplett med hållare för plastbackar. 545x170x120 mm. Max belastning, fördelad vikt: 15 kg. Levereras utan backar.

Art. nr.	Benämning
35-875-2001	Ledbar hållare, beige, 545x170x120 mm, vikt 5 kg

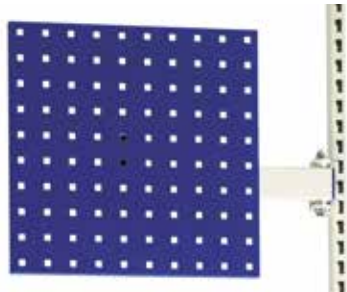

## LEDGAR PERFORERAD VERKTYGSTAVLA

Ledbar arm, komplett med perforerad verktygstavla 370x370 mm. Avsedd för upphängning av små handverktyg. Beige arm med blå panel. Max belastning, fördelad vikt: 15 kg.

Art. nr.	Benämning
36-322-2101	Ledbar perforerad verktygstavla, blå/beige, 370x370 mm, vikt 3,5 kg



## LEDGAR HÅLLARE FÖR PLASTBACKAR

Ledbar arm, med hållare för plastbackar. Plastbackarna kan monteras på den övre eller undre kanten. Max belastning, fördelad vikt: 15 kg. Levereras utan backar.

Art. nr.	Benämning
36-323-2001	Ledbar hållare, beige, 450x50x125 mm, vikt 4,5 kg



## LEDGART HYLLPLAN, VINKLINGS OCH VRIDBART

Ledbar arm, komplett med vinklings- och vridbart hyllplan. Max belastning, fördelad vikt: 15 kg

Art. nr.	Benämning
36-315-2001	Ledbart hyllplan, 405x305, beige, vikt 5 kg



## LEDGAR DOKUMENTHÅLLARE

Ledbar arm, komplett med vridbar dokumenthållare 290x330 mm. Avsedd för stående A4-ark. Max belastning, fördelad vikt: 15 kg

Art. nr.	Benämning
36-320-2001	Ledbar dokumenthållare, beige, 290x330 mm, vikt 3,5 kg



## CPU-HÅLLARE

Enkel och snabbmonterad modell som passar både liggande och stående CPU.

Art. nr.	Benämning
40-669-0001	CPU-hållare, silver, vikt 0,7 kg





## LEDGAR FLATSCREENHÅLLARE

Ledbar arm med fullt vridbar universalhållare (VESA 75/100) för flatscreenskärm- och tangentbordshållare, musmatta. Max belastning: 15 kg. OBS! Plattan leveras vit.

Art. nr.	Benämning
42-038-2001	Ledbar arm med flatscreen- och tangentbordshållare, musplatta vä/hö, beige, vikt 5 kg



## LEDGAR FLATSCREENHÅLLARE

Ledbar arm med fullt vridbar universalhållare (VESA 75/100) för flatscreenskärm. Max belastning: 15 kg.

Art. nr.	Benämning
40-699-2001	Ledbar arm med flatscreenhållare, beige, vikt 3 kg

## UTDRAGBAR TANGENTBORDSHYLLA

Hyllplan 565x470x95 mm komplett med mushållare, fästen och fästelement. Hyllplanet har expansioner som ger 100 % utdragbarhet. Musplatta 565x210x9 mm av plywood grundad med klarlack. Musplattan kan dras ut på höger eller vänster sida. Kan användas på samtliga arbetsbord i GBPs sortimentet. OBS! Plattan leveras vit.

Dimensioner: Hyllplan, 565x470x95 mm.  
Dimensioner: Musplatta, 565x210x9 mm.  
Max vikt kapacitet utbredd last: 20 kg

Art. nr.	Benämning
42-039-0001	Utdragbar tangentbordshylla, vikt 3,6 kg



## FOTSTÖD, FRISTÅENDE

Fotstödet är justerbart vad avser höjd och vinkel. Passar samtliga arbetsplatser. Försett med gummimatta.



Art. nr.	Benämning
36-216-2001	Fotstöd, fristående, beige, 500x350x350 mm, vikt 9 kg

## FOTSTÖD, FAST MONTERAT

Fotstödet är justerbart i höjd och vinkel. Levereras med konsoler för montering på



Art.nr	Benämning
36-309-2001	Fotstöd, fast monterat, beige, 500x350 mm, vikt 6,5 kg



## PÄRMHÅLLARE

Pärmhållare för montering på perforerad pelare.

Art. nr.	Benämning
41-813-0001	Pärmhållare, invändigt mått HxBxD 320x145x250 mm, vikt 2,3 kg

13,5 % rabatt ska dras av på angivna priser

<b>ART.NR</b>	<b>BENÄMNING</b>	<b>PRIS</b>
201000	Balansblock 0,5-1,2 kg	598,00
201001	Balansblock 1,0-2,0 kg	670,00
201002	Balansblock 1,5-3,0 kg	968,00
35-914-2001	C-Profilskena 1200mm Beige	175,00
35-905-2001	C-Profilskena 1490mm Beige	230,00
35-910-2001	C-Profilskena 1990mm Beige	290,00
40-669-0001	CPU-hållare Silver	745,00
203085	Energipanel horisontal 670mm, 6 uttag inkl strömbrytare	1 384,00
203086	Energipanel horisontal 900mm, 6 uttag inkl strömbrytare	1 550,00
203087	Energipanel horisontal 1350mm, 6 uttag inkl strömbrytare	1 973,00
203088	Energipanel horisontal 1775mm, 6 uttag inkl strömbrytare	2 312,00
203089	Energipanel horisontal inkl hållare, 4 jordade uttag	685,00
35-903-2001	Fast arm för C-profilskena 700mm, Beige	190,00
36-216-2001	Fotstöd Fristående 500x350x350 Beige	1 375,00
36-309-2001	Fotstöd, fast monterat För Ergomax 500x350 Beige	1 150,00
35-923-9020	Fäste för C-profil	48,00
35-312-7001	Gummimatta, räfflad 640x443mm till hyllplan Svart	205,00
35-869-7001	Gummimatta, räfflad 870x610mm till hyllplan Svart	191,00
41-711-2002	Hyllavdelare D300 x H400mm Beige	235,00
35-685-2002	Hyllavdelare D300xH200mm Beige	195,00
35-871-2001	Hyllplan 645x210mm Beige	180,00
35-907-2001	Hyllplan 645x300mm Beige	229,00
35-872-2001	Hyllplan 875x210mm Beige	229,00
35-862-2001	Hyllplan 875x300mm Beige	283,00
40-776-2001	Hyllplan 875x457mm Beige	400,00
36-907-2001	Hyllplan inkl. 2 konsoler 645x450mm Beige	325,00
35-865-2001	Hyllplan inkl. 4 konsoler 875x613mm Beige	525,00
35-877-2001	Ledbar arm för olika applikationer 570mm Beige	435,00
36-320-2001	Ledbar dokumenthållare, 290x330mm, A4, 15kg Beige	805,00
40-699-2001	Ledbar flatscreenhållare 15kg Beige	860,00
42-038-2001	Ledbar flatscreenhållare m vit platta 15 kg Beige	1 480,00
36-323-2001	Ledbar hållare för backar 450x50x125mm, 15kg Beige	774,00
35-875-2001	Ledbar hållare för plastbackar 545x170x120mm 15kg	925,00
36-322-2101	Ledbar perforerad panel 370x370 mm	795,00
36-315-2001	Ledbart hyllplan, justerbart 405x305mm 15kg Beige	1 015,00
35-912-2001	Mellanstag för Perforerade pelare 645mm Beige	90,60
35-490-2001	Mellanstag för Perforerade pelare 875mm Beige	118,00
42-056-0001	Monteringssats f Perf. pelare till ErgoMulti, 1 sats/pelare	60,00
35-848-9001	Monteringssats för Perforerade pelare,1sats/pelare	24,00
35-909-1030	Perforerad panel 640x480mm Blå	260,00
35-856-1030	Perforerad panel 870x480mm Blå	275,00
40-998-1001	Perforerad panel för montage på vägg 1439x679 Blå	895,00
35-372-1001	Perforerad panel för montage på vägg 1950x950 Blå	1 340,00
35-861-1830	Perforerad panel, sidopanel, par, 400x480 Blå	356,00
35-430-2002	Perforerad väggskena 1000 mm 2-pack Beige	305,00
40-647-2002	Perforerade pelare H1446mm 2-pack Beige	410,00
40-649-2002	Perforerade pelare H1926mm 2-pack Beige	515,00
40-645-2002	Perforerade pelare H990mm 2-pack Beige	370,00
35-853-2001	Perforerade pelare, 1-pack, beige, längd 1446 mm	460,00
35-852-2001	Perforerade pelare, 1-pack, beige, längd 1926 mm	400,00
35-317-1001	Perforerat verktygsskåp 870x120x475mm Blå	1 000,00
35-860-1001	Perforerat verktygsskåp 870x715mm Blå	1 962,00
41-813-0001	Pärnhållare Pelare 2 pärmar A4 320x145x250 Beige	325,00
35-450-2001	Påbyggnadsram 1020 mm Beige, till Tung benbock	478,00
35-451-2001	Påbyggnadsram 1420 mm Beige, till Tung benbock	598,00
35-452-2001	Påbyggnadsram 1920 mm Beige, till Tung benbock	798,00
35-453-2001	Påbyggnadsram 2420 mm Beige, till Tung benbock	994,00
35-900-2001	Svängbar arm med upphängningsögla 700mm Beige	390,00
35-911-2001	Upphängningslist för plastbackar, 670x80mm Beige	121,00
35-870-2001	Upphängningslist för plastbackar, 900x80mm Beige	158,00
200915	Upphängningsvagn för verktyg till C-profilskena	235,00
35-921-9002	Upphängningsögla till C-profil Ø25mm	70,00
42-039-0001	Utdragbar tangentbordshylla, vit platta 20kg Beige	795,00
41-161-3030	Whiteboard/Magnettavla 640x480mm Vit	395,00
41-162-3030	Whiteboard/Magnettavla 870x480mm Vit	485,00
35-922-9001	Ändstopp för upphängnings-C-Profil	32,00
40-704-2001	Hållare 445x70 mm till energipanel III	135,00

**13,5 % rabatt ska dras av på angivna priser**



## LED-BELYSNING LÄNGSGÅENDE

En kompakt långsgående belysning med belysningsramp i framkant, integrerade LED-lampor. RAL 9006. Konsoler skruvas fast i popnuts för stabilt montage. Ledenheterna är flyttbara i sidled. Passar GBP påbyggnad i CC-mått. Inklusive trafo och trafofäste med magnet samt 2 meter elkabel inklusive strömbrytare.

Art. nr.	Benämning
42-276-0001	Ledbelysning, 670x640 mm, silver, 18 w, 1200 armaturlumen
42-277-0001	Ledbelysning, 900x640 mm, silver, 23 w, 1500 armaturlumen
42-278-0001	Ledbelysning, 1375x640 mm, silver, 34 w, 2300 armaturlumen
42-279-0001	Ledbelysning, 1800x640 mm, silver, 49 w, 3200 armaturlumen



## LED-ARMATUR LEDBAR

Arbetsplatsbelysning med dimning via fjädrande tryckknapp med minne som passar för arbetsplatser som kräver högt ljusflöde. Stommen är tillverkad av extruderad aluminium, gavlarna av stålplåt och vinklinsbar för önskad ljusriktning. Anpassad för montering på fast arm (går även att montera i C-profil-skene), där den går att ställa i valfri vinkel. Levereras komplett, fästvinkelsats och jordad stickpropp.

\* Komplettera långsgående belysning med c-profilskena och fast arm.

\* Komplettera vänster eller höger monterad belysning med fast arm.

Art. nr.	Benämning
395492	LED Armatur 600 mm, montering höger, 19 w, ljusflöde: 2200 lm
395493	LED Armatur 600 mm, montering vänster, 19 w ljusflöde: 2200 lm
395494	LED Armatur 1200 mm, långsgående, 38 w, ljusflöde: 4400 lm
395495	LED Armatur 1800 mm, långsgående, 38 w, ljusflöde: 4400 lm
35-905-2001	C-profilskena 1490 mm
35-910-2001	C-profilskena 1990 mm
35-903-2001	Fast arm för C-profilskena 700 mm, beige



Led-armatur vänster  
Artnr: 395493

### ART.NR

395492  
395493  
395494  
395495  
42-276-0001  
42-277-0001  
42-278-0001  
42-279-0001

### BENÄMNING

LED-belysning 19 W 600x90mm höger  
LED-belysning 19 W 600x90 mm vänster  
LED-belysning 38 W 1200x90 mm ledbar  
LED-belysning 57 W 1800x90 mm ledbar  
Ledbelysning långsgående i silver 670x640 mm, 18 w  
Ledbelysning långsgående i silver 900x640 mm, 23 w  
Ledbelysning långsgående i silver 1375x640 mm, 34 w  
Ledbelysning långsgående i silver 1800x640 mm, 49 w

### PRIS

2 785,00  
2 785,00  
3 195,00  
4 220,00  
2 530,00  
2 575,00  
2 905,00  
3 175,00

13,5 % rabatt ska dras av på angivna priser



## KOMPLETTA PACKBORDSEXEMPEL

Funktionella packbordsexempel för verkstad och industri som passar för små och stora packeteringsbehov. Välj det packbord som passar dina önskemål.



### PACKBORDSEXEMPEL 1 LÄTT H-STATIV

Lätt H-stativ med högtryckslaminatskiva, 2 st perforerade pelare, skärreggat, hyllplan med avdelare och 2 st axlar. Maxbelastning 150 kg.

Art. nr.	Benämning
41-873-0001	Packbordsexempel 11500x800 mm
41-874-0001	Packbordsexempel 12000x800 mm



### PACKBORDSEXEMPEL 5 LÄTT H-STATIV

Komplett packbord med Lätt H-stativ och högtryckslaminatskiva 24 mm. Består av bord, 2 st perforerade pelare, skärreggat, 2 st axlar, 2 st hyllor och 6 st kartongstöd/avdelare.

Art. nr.	Benämning
41-906-0001	Packbordsexempel 51500x800 mm, skärbredd 1000 mm
41-907-0001	Packbordsexempel 52000x800 mm, skärbredd 1500 mm



### PACKBORDSEXEMPEL 6 LÄTT H-STATIV

Komplett packbord Bas med Lätt H-stativ och högtrycks-laminatskiva 24 mm. Består av bord, 2 st perforerade pelare, 2 st hyllor och 6 st kartongstöd/avdelare.

Art. nr.	Benämning
41-908-0001	Packbordsexempel 6 1500x800 mm
41-909-0001	Packbordsexempel 6 2000x800 mm



### PACKBORDSEXEMPEL 2 ERGOMINI II

Packbord ErgoMini II med högtryckslaminatskiva, underhylla, inbyggd våg 0 – 60 kg, upplösning 20 g.

Art. nr.	Benämning
41-875-0001	Packbordsexempel 2 1500x800 mm
41-876-0001	Packbordsexempel 2 2000x800 mm



### PACKBORDSEXEMPEL 9 ERGOMINI II

Packbord Komplet med motorstativ ErgoMini II och högtryckslaminatskiva 24 mm. Består av bord, 2 st perforerade pelare, skäragegat, 2 st axlar, 2 st hyllor och 6 st kartongstöd/avdelare.

Art. nr.	Benämning
41-950-0001	Packbordsexempel 9 1500x800 mm / skärbredd 1000 mm
41-951-0001	Packbordsexempel 9 2000x800 mm / skärbredd 1500 mm



### PACKBORDSEXEMPEL 10 ERGOMINI II

Packbord Bas med motorstativ ErgoMini II och högtryckslaminatskiva 24 mm. Består av bord, 2 st perforerade pelare, 2 st hyllor och 6 st kartongstöd/avdelare.

Art. nr.	Benämning
41-952-0001	Packbordsexempel 10 1500x800 mm
41-953-0001	Packbordsexempel 10 2000x800 mm

**13,5 % rabatt ska dras av på angivna priser**





### PACKBORDSEXEMPEL 3 TUNG BENBOCK

Tung benbock med vinylskiva, underhylla, påbyggnadsram, 2 st perforerade pelare, 2 st hyllplan med avdelare, ledbar arm med flatscreen- och tangentbordshållare.

Art. nr.	Benämning
41-877-0001	Packbordsexempel 3 1500x800 mm
41-878-0001	Packbordsexempel 3 2000x800 mm



### PACKBORDSEXEMPEL 7 TUNG BENBOCK

Packbord komplett med Tung benbock och högtryckslaminatskiva 40 mm. Består av bord, 2 st perforerade pelare, skärreggat, 2 st axlar, 2 st hyllor, 6 st kartongstöd/avdelare.

Art. nr.	Benämning
41-946-0001	Packbordsexempel 7 1500x800 mm skärbredd 1000 mm
41-947-0001	Packbordsexempel 7 1500x800 mm skärbredd 1500 mm



### PACKBORDSEXEMPEL 8 TUNG BENBOCK

Packbord Bas med Tung benbock och högtrycks-laminatskiva 24 mm. Består av bord, 2 st perforerade pelare, 2 st hyllor och 6 st kartongstöd/avdelare.

Art. nr.	Benämning
41-972-0001	Packbordsexempel 8 1500x800 mm
41-973-0001	Packbordsexempel 8 2000x800 mm



### LÄTT H-STATIV MED VÅG 6000 KD

Lätt H-stativ med högtrycks-laminatskiva. Våg nedsänkt i bordsskivan. Våg 6000 KD har en maxbelastning på 150 kg och en upplösning på 50 g. mått: 320x300x30mm.

Art. nr.	Benämning
42-509-0001	Vågsektion 800x800 mm

# RULLVAGN FLEX



## RULLVAGN FLEX 1

Rullvagn Flex grundstativ 1350 mm med skäraggreat, axel, hylla och 6 st kartongstöd/avdelare. Skärbredd 1000 mm, hyllbredd 1350 mm.

Art. nr.	Benämning
41-942-0001	Rullvagn Flex 1



## RULLVAGN FLEX 2

Rullvagn Flex grundstativ 1350 mm med skäraggreat och axel. Skärbredd 1000 mm, hyllbredd 1350 mm.

Art. nr.	Benämning
41-941-0001	Rullvagn Flex 2



## RULLVAGN FLEX 3

Rullvagn Flex grundstativ 1350 mm med 4st hyllor 10 st kartongstöd/avdelare höjd 200 mm och 2 st kartongstöd/avdelare höjd 400 mm. Hyllbredd 1350 mm.

Art. nr.	Benämning
41-943-2130	Rullvagn Flex3

13,5 % rabatt ska dras av på angivna priser



## RULLVAGN FLEX

Rullvagn Flex grundstativ består av två T-gavlar, en hjulsats Ø125 mm och två mellanstag. Rullvagnen förflyttas enkelt. Två av vagnens hjul är låsbara. Rullvagnen kan kompletteras med hyllor med kartongstöd, skäraggregat och axel för emballage.

Art. nr.	Benämning
41-881-0001	Rullvagn Flex grundstativ 1350 mm, beige, vikt 15 kg
41-882-0001	Rullvagn Flex grundstativ 1775 mm, beige, vikt 18 kg



## MELLANSTAG FÖR PERFORERADE PELARE

Staget monteras mellan två perforerade pelare för att öka stabiliteten. Beige.

Art. nr.	Benämning
41-688-2001	Mellanstag, 1350 mm, vikt 1,6 kg
41-289-2001	Mellanstag, 1775 mm, vikt 1,6 kg

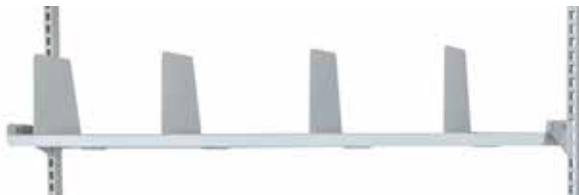

## KARTONGSTÖD/HYLLAVDELARE

Avdelare till hyllplan som enkelt kan justeras på hyllplanet. Levereras parvis, finns i två höjder. Beige.

Art. nr.	Benämning
35-685-2002	Hyllavdelare, höjd 200 mm, vikt 2 kg
41-711-2002	Hyllavdelare, höjd 400 mm, vikt 3,5 kg



## HYLLPLAN I PLÅT

Hyllplan i plåt inkl. 2st konsoller, beige, djup 300 mm. Max fördelad last 35 kg.

Art. nr.	Benämning
41-842-0001	Hyllplan, längd 1350 mm, vikt 7 kg
41-253-2001	Hyllplan, längd 1775 mm, vikt 10 kg



## AXEL ÖVRE

Galv axel inkl. hållare för upphängning av emballage, etiketter ovan bord mellan perforerade stolpar. Passar samtliga bord.

Art. nr.	Benämning
41-845-0001	Axel övre, längd 1350 mm, vikt 1,7 kg
41-846-0001	Axel övre, längd 1775 mm, vikt 2,0 kg



## SKÄRAGGREGAT

Skäraggregat för skärning av wellpapp, kraftpapper, foam mm. Monteras i bordsskivan eller mellan perforerade pelare på Rullvagn Flex.

Art. nr.	Benämning
40-753-0001	Skäraggregat, 1360 mm skärbredd, 1000 mm, vikt 10 kg
40-446-0001	Skäraggregat, 1860 mm skärbredd, 1500 mm, vikt 14 kg
41-954-0001	Konsol när skäraggregat monteras på Rullvagn Flex, vikt 12 kg

# VÄLJ BORDSSTATIV & PACKBORDSDETALJER



## ERGOMULTI INKLUSIVE BORDSSKIVA

Komplett Ergomulti innehåller 2 st benpar av fyrkantströr 35x35x2 mm, påbyggnadsram, C-profil och 24 mm bordsskiva i grå laminat. Motoriserat stativ. Stativfärg: Silver. Maxbelastning 250 kg utbredd last.

Art. nr. Benämning

42-194-0001	Ergomulti inkl. grå laminat 1500x800 mm
42-195-0001	Ergomulti inkl. grå laminat 2000x800 mm



## BORD 400 INKLUSIVE BORDSSKIVA

Bord 400 med elektrisk motor. Komplett Bord 400 levereras med ergonomisk L-fots lösning och 24 mm bordsskiva i grå laminat. Stativfärg: RAL 9002. Maxbelastning 400 kg utbredd last.

Art. nr. Benämning

42-206-0001	Bord 400 inkl. grå laminat 1500x800 mm
42-207-0001	Bord 400 inkl. grå laminat 2000x800 mm

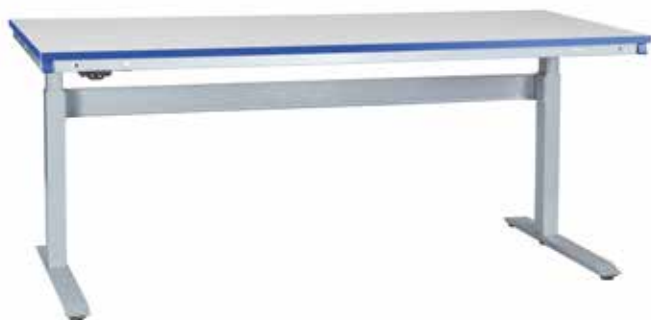

## ERGOMINI II INKLUSIVE BORDSSKIVA

Komplett Ergomini II innehåller 2 st benpar av fyrkantströr 35x35x2 mm, påbyggnadsram, C-profil och 24 mm bordsskiva i grå laminat. Påbyggnadsram beställs separat. Stativfärg: Silver. Maxbelastning 180 kg utbredd last.

Art. nr. Benämning

42-222-0001	Ergomini II inkl. grå laminat 1500x800 mm
42-223-0001	Ergomini II inkl. grå laminat 2000x800 mm
41-801-7001	Påbyggnadsram till bordsskiva 1500x800 mm
41-802-7001	Påbyggnadsram till bordsskiva 2000x800 mm



## LÄTT H-STATIV INKLUSIVE BORDSSKIVA

Komplett Lätt H-stativ innehåller 2 st benpar av fyrkantströr 35x35x2 mm, påbyggnadsram, C-profil och 24 mm bordsskiva i grå laminat. Stativfärg: RAL 9002. Maxbelastning 150 kg utbredd last.

Art. nr. Benämning

42-235-0001	Lätt H-stativ inkl. grå laminat 1500x800 mm
42-236-0001	Lätt H-stativ inkl. grå laminat 2000x800 mm

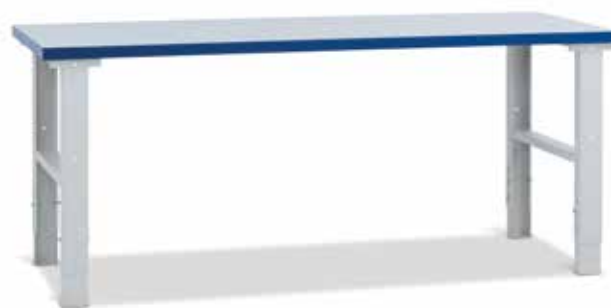

## FAST ARBETSBÄNK INKLUSIVE BORDSSKIVA

Komplett fast arbetsbänk innehåller 2 benbockar och 40 mm bordsskiva i grå laminat. Komplettera Tung benbock med påbyggnadsram. Manuell höjdjustering 700 - 970 mm. Stativfärg: RAL 9002. Maxbelastning 500 kg utbredd last.

Art. nr. Benämning

42-254-0001	Fast arbetsbänk inkl. grå laminat 1500x800 mm
42-255-0001	Fast arbetsbänk inkl. grå laminat 2000x800 mm
35-451-2001	Påbyggnadsram till bordsskiva 1500x800 mm
35-452-2001	Påbyggnadsram till bordsskiva 2000x800 mm

13,5 % rabatt ska dras av på angivna priser

## PERFORERADE PELARE

Tillverkade av profil 50x25x2 mm. Beige. Pelarna fästes med monteringsatsen 35-848-9001. Levereras i 2 eller 1-pack. Monteringsats säljs separat.

Art. nr.	Benämning 2-pack
40-645-2002	Perforerade pelare, 2-pack, längd 990 mm, vikt 4 kg
40-647-2002	Perforerade pelare, 2-pack, längd 1446 mm, vikt 6 kg
40-649-2002	Perforerade pelare, 2-pack, längd 1926 mm, vikt 8 kg

Art. nr.	Benämning 1-pack
35-853-2001	Perforerade pelare, 1-pack, längd 1446 mm
35-852-2001	Perforerade pelare, 1-pack, längd 1926 mm

## MONTERINGSSATS FÖR PERFORERADE PELARE

För montering av perforerade pelare på påbyggnadsram. Satsen består av 2 st fjäderbelastade 4-kantsmuttrar, 2 st skruvar och 2 st brickor. 1 sats per pelare.



Art. nr.	Benämning
35-848-9001	Monteringsats perforerade pelare, vikt 0,05 kg
42-056-0001	Monteringsats till Ergomulti



## MELLANSTAG FÖR PERFORERADE PELARE

Staget monteras mellan två perforerade pelare för att öka stabiliteten. Beige.

Art. nr.	Benämning
41-688-2001	Mellanstag, 1350 mm, vikt 1,6 kg
41-289-2001	Mellanstag, 1775 mm, vikt 1,6 kg



## AXEL ÖVRE

Galv axel inkl. hållare för upphängning av emballage, etiketter ovan bord mellan perforerade stolpar. Passar samtliga bord.

Art. nr.	Benämning
41-845-0001	Axel övre, lägd 1350 mm, vikt 1,7 kg
41-846-0001	Axel övre, längd 1775 mm, vikt 2,0 kg

## SKÄRAGGREGAT

Skäraggregat för skärning av wellpapp, kraftpapper, foam mm. Monteras i bordsskivan eller mellan perforerade pelare på Rullvagn Flex.

Art. nr.	Benämning
40-753-0001	Skäraggregat, 1360 mm skärbredd 1000 mm, vikt 10 kg
40-446-0001	Skäraggregat, 1860 mm skärbredd 1500 mm, vikt 14 kg
41-954-0001	Konsol när skäraggregat monteras på Rullvagn Flex, vikt 12 kg

## AXEL PÅ KONSOL GALVAD

Axel hängande ovan bord för emballage etc. Går att justera i djup och höjd, enkelt att byta emballagerulle. Lämplig att använda på elektriskt höj- och sänkbara bord i stället för att placera axeln under bordet då det lätt uppstår klämrisk. Max belastning fördelad vikt: 10 kg

Art. nr.	Benämning
41-843-0001	Axel på konsol, längd 1350 mm, vikt 1,7 kg
41-844-0001	Axel på konsol, längd 1775 mm, vikt 2,0 kg



## AXEL UNDER BORDSSKIVAN FÖR UPPHÄNGNING AV EMBALLAGE TILL LÄTT H-STATIV OCH TUNG BENBOCK

Axel under bordsskivan för upphängning av emballage tex. wellpapp eller foam.

Art. nr.	Benämning
41-261-0001	Axel Lätt H-stativ, passar 1500 mm stativ, vikt 1,7 kg
41-262-0001	Axel Lätt H-stativ, passar 2000 mm stativ, vikt 2,0 kg
41-871-0001	Axel Tung benbock, passar 1500 mm stativ, vikt 1,7 kg
41-872-0001	Axel Tung benbock, passar 2000 mm stativ, vikt 2,0 kg





## ENERGIPANEL HORIZONTAL

Monteras horisontellt mellan perforerade pelare. 6 st jordade uttag. Strömbrytare med lysdiod. 2 meter kabel med jordad stickpropp. Nätanslutning: 230 V – 50 Hz. GBP kan även erbjuda andra utförande med t.ex. datoruttag och jordfelsbrytare som beställningsvara.

Art. nr.	Benämning
203085	Energipanel horisontal, 670 mm, 6 uttag, aluminium, 1,5 kg
203086	Energipanel horisontal, 900 mm, 6 uttag, aluminium, 2 kg
203087	Energipanel horisontal, 1350 mm, 6 uttag, aluminium, 2,7
20308b	Energipanel horisontal, 1775 mm, 6 uttag, aluminium, 3,5

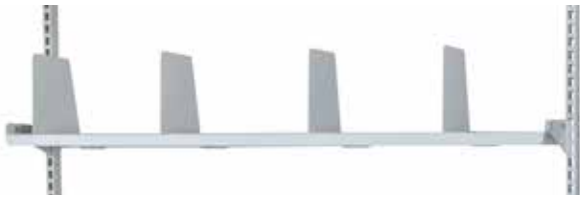

## KARTONGSTÖD/HYLLAVDELARE

Avdelare till hyllplan som enkelt kan justeras på hyllplanet. Levereras parvis, finns i två höjder. Beige.

Art. nr.	Benämning
35-685-2002	Hyllavdelare, höjd 200 mm, vikt 2 kg
41-711-2002	Hyllavdelare, höjd 400 mm, vikt 3,5 kg



## LEDBAR FLATSCREENHÅLLARE

Ledbar arm med fullt vridbar universalhållare (VESA 75/100) för flatscreenskärm- och tangentbordshållare, musmatta vä/hö. Maxbelastning: 15 kg. OBS! Plattan leveras vit.

Art. nr.	Benämning
42-038-2001	Ledbar flatscrenhållare, beige, vikt 5 kg



## PÄRMHÅLLARE

Pärmhållare för montering på perforerad pelare. Pärmhållare för A4-format. Invändigt mått: HxBxD 320x145x250 mm

Art. nr.	Benämning
41-813-0001	Pärmhållare, vikt 2,3 kg

## ENERGIPANEL VERTIKAL

Energipanel (grenuttag) som monteras vertikalt. Energipanelen har 4 jordade uttag. Grenuttaget har strömbrytare med lysdiod och två meter kabel med jordad stickpropp. Avsedd för montage på GBP perforerad pelare.



Art. nr.	Benämning
203089	Energipanel vertikal, 4 jordade uttag



Datoruttag och jordfelsbrytare som beställningsvara.

## HYLLPLAN I PLÅT

Hyllplan i plåt inkl. 2st konsoller, beige, djup 300 mm. Max fördelad last 35 kg.

Art. nr.	Benämning
41-842-0001	Hyllplan, längd 1350 mm, vikt 7 kg
41-253-2001	Hyllplan, längd 1775 mm, vikt 10 kg



## LEDBART HYLLPLAN, VINKLINGS OCH VRIDBART

Ledbar arm, komplett med vinklins- och vridbart hyllplan. Passar flera typer av laptop. Max belastning, fördelad vikt: 15 kg.

Art. nr.	Benämning
36-315-2001	Ledbart hyllplan, 405x305 mm, beige, vikt 5 kg



## LEDBAR DOKUMENTHÅLLARE

Ledbar dokumenthållare 290x330 mm, består av ledbar arm, komplett med vridbar dokumenthållare som är avsedd för stående A4-format. Montera på Perforerade pelare.

Art. nr.	Benämning
36-320-2001	Ledbar dokumenthållare, beige, vikt 3,5 kg

**13,5 % rabatt ska dras av på angivna priser**



### CPU-HÅLLARE

Enkel och snabbmonterad modell som passar både liggande och stående CPU. Vikt: 0,7 kg

Art. nr.	Benämning
40-669-0001	CPU-hållare, silver



### UTDRAGBAR TANGENTBORDSHYLLA

Hyllplan 565x470x95 mm komplett med mushållare (565x210x9 mm) fästen och fästelement. Hyllplanet har expansioner som ger 100 % utdragbarhet. Musplatta 565x210x9 mm av plywood grundad med klarlack. Musplattan kan dras ut på höger eller vänster sida. Musplatta, Max vikt kapacitet utbredd last: 20 kg. Kan användas på samtliga arbetsbord i GBPs sortimentet. OBS! Plattan leveras vit. Vikt: 3,6 kg.

Art. nr.	Benämning
42-039-0001	Utdragbar tangentbordshylla



### C-PROFILSKENA TILL FAST ARM

Monteras på fast arm. Används för rörlig verktygsupphängning och belysning. Levereras inkl. ändplugg. Profilmått 30x32x2 mm. Levereras utan fäste till C-profil.

Art. nr.	Benämning
35-914-2001	C-Profilskena, beige, längd 1200 mm, vikt 2,2 kg
35-905-2001	C-Profilskena, beige, längd 1490 mm, vikt 2,5 kg
35-910-2001	C-Profilskena, beige, längd 1990 mm, vikt 3 kg
35-923-9020	Fäste för C-profil, , vikt 0,2 kg



### FAST ARM FÖR C-PROFILSKENA

Hållaren monteras på perforerad pelare. 1st fäste för C-profilskena ingår. Används tillsammans med C-profilskena för rörlig verktygsupphängning och för upphängning av belysning. Profilmått: 30x32x2 mm. Max belastning, fördelad vikt: 10 kg.

Art. nr.	Benämning
35-903-2001	Fast arm, beige, längd 700 mm, vikt 1,3 kg



### LEDBAR ARM FÖR OLIKA APPLIKATIONER

Den ledbara armen har tre leder, vilket ger stor flexibilitet. Armens längd i utsträckt läge inkl. pelarfäste är 570 mm. Monteras i perforerad pelare. Max belastning, fördelad vikt: 15 kg. Beige.

Art. nr.	Benämning
35-877-2001	Ledbar arm, vikt 2,2 kg



### LEDBAR HÅLLARE FÖR PLASTBACKAR

Ledbar arm, komplett med hållare för plastbackar. 545x170x120 mm. Max belastning, fördelad vikt: 15 kg. Levereras utan backar. Beige.

Art. nr.	Benämning
35-875-2001	Ledbar hållare, 545x170x120 mm, vikt 5 kg

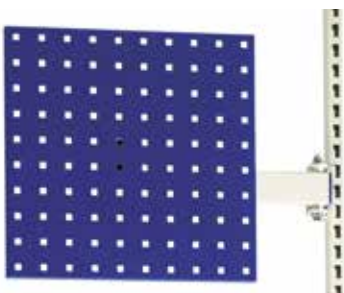

### LEDBAR PERFORERAD VERKTYGSTAVLA

Ledbar arm, komplett med perforerad verktygstavla 370x370 mm. Avsedd för upphängning av små handverktyg. Beige arm, blå panel. Max belastning, fördelad vikt: 15 kg.

Art. nr.	Benämning
36-322-2101	Ledbar perforerad verktygstavla, 370x370 mm,



### LEDBAR HÅLLARE FÖR PLASTBACKAR

Ledbar arm, med hållare för plastbackar. Beige. Plastbackarna kan monteras på den övre eller undre kanten. Max belastning, fördelad vikt: 15 kg. Levereras utan backar.

Art. nr.	Benämning
36-323-2001	Ledbar hållare, 450x50x125 mm, vikt 4,5 kg



### BALANSBLOCK

Ett balansblock för vikter 0,5-3,0 kg. Lättjusterat för olika laster. Levereras med karbinkrok.

Art. nr.	Benämning
201000	Balansblock 0,5-1,2 kg, vikt 0,6 kg
201001	Balansblock 1,0-2,0 kg, vikt 0,6 kg
201002	Balansblock 1,5-3 kg, vikt 0,6 kg



### UPPHÄNGNINGSVAGN FÖR VERKTYG

Vagn med 4 st kullagrade hjul och karbinhake. Används tillsammans med balansblock för upphängning av verktyg.

Art. nr.	Benämning
200915	Upphängningsvagn, vikt 0,2 kg

### SVÄNGBAR ARM MED UPPHÄNGINGSÖGLA

Används för rörlig verktygsupphängning. Monteras på perforerad pelare. Svängbar 180°. Profilmått 30x32x2 mm. Max belastning, fördelad vikt: 10 kg.

Art. nr.	Benämning
35-900-2001	Svängbar arm, längd: 700 mm, vikt 1,9 kg
35-921-9022	Upphängningsögla, vikt 0,1 kg



### BORDSVÅGAR

Bordsvågar med hög precision som kan användas fristående eller monteras in i borden för bästa ergonomi. Pristillägg för uttag för våg.

Art. nr.	Benämning
41-295-0001	Våg KW66, max 60 kg, upplösning 20 g, 500x400x91 mm
41-361-0001	Våg 490, max 150 kg.



### VÅGBALJA

För nedsänkning av våg i bordskiva.

Art. nr.	Benämning
41-294-0001	Vågbalja för våg kW 66



### VÅG 6000 KD

Upplösning 50 g, mått: 320x300x30mm. Maxbelastning 150 kg.

Art. nr.	Benämning
42-476-0001	Våg 6000 KD



### VÅGBALJA FÖR KD-PS

Passar till våg 6000 KD.

Art. nr.	Benämning
42-459-0001	Vågbalja KD-PS

13,5 % rabatt ska dras av på angivna priser

<b>ART.NR</b>	<b>BENÄMNING</b>	<b>PRIS</b>
41-873-0001	Packbordsexempel 1 Lätt H-stativ 1500x800mm	8 730,00
41-874-0001	Packbordsexempel 1 Lätt H-stativ 2000x800mm	9 260,00
41-906-0001	Packbordsexempel 5 Lätt H-stativ 1500x800mm	9 180,00
41-907-0001	Packbordsexempel 5 Lätt H-stativ 2000x800mm	9 855,00
41-908-0001	Packbordsexempel 6 Lätt H-stativ 1500x800mm	5 095,00
41-909-0001	Packbordsexempel 6 Lätt H-stativ 2000x800mm	6 015,00
42-020-0001	Vågsektion 800x800mm	6 920,00
41-952-0001	Packbordsexempel 10 Ergo Mini II, 1500x800mm	12 775,00
41-953-0001	Packbordsexempel 10 ErgoMini II, 2000x800mm	13 615,00
41-875-0001	Packbordsexempel 2 ErgoMini II 1500x800mm	27 250,00
41-876-0001	Packbordsexempel 2 ErgoMini II 2000x800mm	28 560,00
41-950-0001	Packbordsexempel 9 ErgoMini II, 1500x800mm	17 360,00
41-951-0001	Packbordsexempel 9 ErgoMini II, 2000x800mm	17 955,00
41-877-0001	Packbordsexempel 3 Tung benbock 1500x800mm	10 035,00
41-878-0001	Packbordsexempel 3 Tung benbock 2000x800mm	11 190,00
41-946-0001	Packbordsexempel 7 1500x800mm Skärbredd 1000mm	10 365,00
41-947-0001	Packbordsexempel 7 2000x800mm Skärbredd 1500mm	11 025,00
41-972-0001	Packbordsexempel 8 Tung benbock 1500x800mm	6 285,00
41-973-0001	Packbordsexempel 8 Tung benbock 2000x800mm	7 185,00
41-942-0001	Rullvagn Flex 1 Komplet 1350 Beige	6 495,00
41-941-0001	Rullvagn Flex 2 Komplet 1350 Beige	5 640,00
41-943-2130	Rullvagn Flex 3 Komplet 1350 Beige	5 265,00
41-881-0001	Rullvagn Flex Grundstativ 1350 Beige	2 001,00
41-882-0001	Rullvagn Flex Grundstativ 1775 Beige	2 086,00
40-283-5001	Avdelare i röd plast till lådinredning bredd 33mm	14,00
40-283-5001	Avdelare i röd plast till lådinredning bredd 33mm	14,00
40-284-5001	Avdelare i röd plast till lådinredning bredd 45mm	14,00
40-284-5001	Avdelare i röd plast till lådinredning bredd 45mm	14,00
40-285-5001	Avdelare i röd plast till lådinredning bredd 70mm	14,00
40-285-5001	Avdelare i röd plast till lådinredning bredd 70mm	14,00
41-843-0001	Axel på konsol 1350mm Galvad	845,00
41-844-0001	Axel på konsol 1775mm Galvad	900,00
41-261-0001	Axel undre till Lätt H-stativ 1400mm Galvad	365,00
41-262-0001	Axel undre till Lätt H-stativ 1900mm Galvad	425,00
41-871-0001	Axel undre till Tung benbock 1350mm Galvad	365,00
41-872-0001	Axel undre till Tung benbock 1710mm Galvad	405,00
41-845-0001	Axel övre inkl. hållare 1350mm Galvad	360,00
41-846-0001	Axel övre inkl. hållare 1775mm Galvad	410,00
206021-21	Bord 400 Upphångningsprofil F.hurtsar GBP D800 Set	330,00
206145-21	Bord 400 Upphångningsprofil V.hurtsar GBP D800 Set	405,00
395468	Bordskiva 40 2000x800 med uttag för bandare, höger	4 150,00
40-669-0001	CPU-hållare Silver	745,00
41-711-2002	Hyllavdelare D300 x H400mm Beige	238,00
35-685-2002	Hyllavdelare D300xH200mm Beige	199,00
41-842-0001	Hyllplan 1350x300mm Komplet Beige	450,00
41-253-2001	Hyllplan 1775x300mm Komplet Beige förstärkt	598,00
40-155-2001	Hyllplan till 40-165-2101 485x614	191,00
41-954-0001	Konsol vid montering av skäragg. på Rullvagn Flex	365,00
36-320-2001	Ledbar dokumenthållare, 290x330mm, A4, 15kg Beige	811,00
42-038-2001	Ledbar flatscreenhållare m vit platta 15 kg Beige	1 490,00
36-315-2001	Ledbart hyllplan, justerbart 405x305mm 15kg Beige	1 025,00
41-688-2001	Mellanstag för Perforerade pelare 1350mm Beige	279,00
41-289-2001	Mellanstag för Perforerade pelare 1775mm Beige	320,00
41-361-0001	Plattformsvåg PV490 Max 150kg 900x600mm	8 189,90
41-295-0001	Precisionsvåg, Våg KW66 Max 60kg 500x400mm	7 856,00
41-813-0001	Pärnhållare Pelare 2 pärm A4 320x145x250 Beige	327,00
40-753-0001	Skäraggregat till rullbord 1360, skärbredd 1000mm	3 005,00
40-446-0001	Skäraggregat till rullbord 1860mm skärbredd 1500mm	3 365,00
41-898-0001	Upphångningsprofil till ErgoMini II	730,00
41-899-0001	Upphångningsprofil till ErgoMulti och enpelare Beige	485,00
36-519-2002	Upphångningsprofil till H-stativ djup 585mm Beige	275,00
36-520-2002	Upphångningsprofil till H-stativ och enpelare Beige	269,00
42-039-0001	Utdragbar tangentbordshylla, vit platta 20kg Beige	795,00
42-476-0001	Våg 6000KD Max 150kg upplösning 50g, 320x300x30mm	2 515,00
42-025-0001	Vågbalja för 6000SV	223,00
42-459-0001	VÅGBALJA FÖR KD-PS	310,00
41-294-0001	Vågbalja för våg KW66	490,00

**13,5 % rabatt ska dras av på angivna priser**

# GBP HURTSAR

GBP`s hurtssortiment består av förvarings- och verkstadshurtsar. Hurtsarna är låsbara och finns i tre höjder och monteras i bordsstativ eller direkt i tung bordsskiva 40 mm. Lådorna för förvaringshurtsarna finns i tre höjder och verkstadshurtsarna i fem höjder.



## RULLHURTS MED SKÅPDÖRR

Rullhurts med låsbar verkstadshurts samt gummimatta till topplan. Mått hurts: BxDxH: 535 x 665 x 800 mm. Hurtsens dörrmått är B470 x H630 mm och ett hyllplan ingår. Vikt hurts: 40 kg.

Hjulunderredet har fyra svängbara hjul, varav två med broms, Ø125 mm. BxH: 540x670 mm. Vikt: 11 kg.

Mått gummimatta: BxD: 530x660 mm, vikt: 1,2 kg,

Mått topplan: BxD: 540x670 mm, vikt 3,5 kg, .

Art. nr.	Benämning
42-391-0001	Rullhurts med skåpdörr

## RULLHURTS MED 4 LÅDOR

Rullhurts inklusive låsbar verkstadshurts samt gummimatta som används till topplan. Hurtsen är låsbar med centrallås. Hurtsen är försedd med kullagrade expansioner, som ger 110 % utdragbarhet.

Mått hurts: BxDxH: 535 x 665 x 800 mm, Invändiga lådmått:

450x605 mm, Vikt: 56 kg. Hjulunderredet har fyra svängbara hjul, varav två med broms, Ø125 mm. BxH: 540x670 mm.

Mått gummimatta: BxD: 530x660 mm, vikt 1,2 kg,

Mått topplan: BxD: 540x670 mm, vikt 3,5 kg.

Art. nr.	Benämning
42-392-0001	Rullhurts med 4 lådor



## HURTSKOMBINATION 1

Praktisk kombination med bordsskiva och fyra hurtsar med lådor.

Ställbar sockelplåt ingår i hurtskombinationen. Lådorna är låsbara.

Mått: 2500x800x840-1010 mm. Vikt: 320 kg.

OBS! Begränsad justering vid ojämnt golv.

I denna kombination ingår följande produkter:

40-160-2101	1 st Verkstadshurts Serie 1
40-162-2101	1 st Verkstadshurts Serie 1
40-163-2101	2 st Verkstadshurts Serie 1
40-171-2002	4 st Sockelplåt för verkst.hurts serie1
42-119-0001	1 st Bordsskiva 40 mm 2500x800 Grå Vinyl

Art. nr.	Benämning
41-856-2001	Hurtskombination 1, 2500x800x840-1010 mm



## HURTSKOMBINATION 4

Praktisk kombination med bordsskiva och 2 hurtsar , 1 låsbar och 1 med skåpdörr. Lådorna är låsbara.Mått: 2500x800x840-1010 mm. Vikt: 170 kg.

I denna kombination ingår följande produkter:

40-163-2101	1 st Verkstadshurts Serie 1
40-165-2101	1 st Verkstadshurts Serie 1 med dörr
40-171-2002	2 st Sockelplåt för verkst.hurts serie1
42-119-0001	1 st Bordsskiva 40 mm 2500x800 Grå Vinyl

Art. nr.	Benämning
41-858-2001	Hurtskombination 4, 2500x800x840-1010mm

**13,5 % rabatt ska dras av på angivna priser**



# FÖRVARINGSHURTSAR

GBPs förvaringshurtsar och bordslåda 1 passar att montera på samtliga bord i GBPs sortimentet. Hurts höjd 600 mm används som fristående hurts. Hurtsarna är försedda med kullagrade expansioner som ger 100% utdragbarhet.

- Låsbar med centrallås.
- De finns i en mängd utförande både vad gäller antal lådor och höjd på lådorna
- Lådmått invändigt: bredd 300 mm, djup 460 mm.
- Kompletteras med upphängningsbeslag.



PASSAR TILL  
SAMTLIGA  
GBP BORD

## FÖRVARINGSHURTS, HÖJD 270 MM

Monteras i bordsstativet med hjälp av upphängningsprofiler eller skruvas direkt i tung bordsskiva\* (40 mm). Passar samtliga GBP bord.

Max belastning för hurts, fördelad vikt: 100 kg

Max belastning för låda, fördelad vikt: 25 kg

\* Passar ej när underhylla används.

Art. nr.	Benämning
40-552-2101	Förvaringshurts, HxBxD 270 x375x485 mm, lådindelning 2x100 mm, beige/blå, vikt 16 kg
40-553-2101	Förvaringshurts, HxBxD 270 x375x485 mm, lådindelning 1x50/1x150 mm, beige/blå, vikt 16 kg



40-552-2101



40-553-2101

## FÖRVARINGSHURTS, HÖJD 380 MM

Monteras i bordsstativet med hjälp av upphängningsprofiler eller skruvas direkt i tung bordsskiva\* (40 mm). Passar samtliga GBP bord.

Max belastning för hurts, fördelad vikt: 100 kg.

Max belastning för låda, fördelad vikt: 25 kg.

\* Passar ej när underhylla används.

Art. nr.	Benämning
40-554-2101	Förvaringshurts, HxBxD 380 x375x485 mm, lådindelning 3x100 mm, beige/blå, vikt 22 kg
40-555-2101	Förvaringshurts, HxBxD 380 x375x485 mm, lådindelning 1x50/1x100/1x150 mm, beige/blå, vikt 21 kg



40-554-2101



40-555-2101



## HJULUNDERREDE

Stålplatta med 2 fasta hjul och 2 vridbara länkhjul med broms, Ø 75 mm. Hjulunderredet ökar totalhöjden på hurtsen med ca 100 mm. Passar 40-563-2101. Max belastning, fördelad vikt: 175 kg.

Art. nr.	Benämning
40-550-2001	Hjulunderrede 375x485 mm, beige, vikt 9 kg

## FÖRVARINGSHURTS, HÖJD 600 MM

Används som fristående hurts med eller utan hjulunderrede.

Max belastning för hurts, fördelad vikt, 100 kg. Max belastning för låda, fördelad vikt, 25 kg

Art. nr.	Benämning
40-563-2101	Förvaringshurts, HxBxD 600 x375x485 mm, lådindelning 1x50/3x100/1x150 mm, beige/blå, vikt 32 kg



## BORDSLÅDA 1

Låsbar bordslåda med expansioner som ger 100% utdragbarhet. Lådan monteras i bordsstativet med hjälp av upphängningsprofiler eller skruvas direkt i en tung (40 mm tjock) bordsskiva. Max belastning, fördelad vikt: 25 kg.

### Art. nr.

40-551-2101

### Benämning

Bordslåda HxBxD 200x340x485 mm, beige/blå, vikt 7 kg



## UPPHÄNGNINGSPROFILER, PAR

Upphängningsprofilen för hurtsar. Levereras parvis.

### Art. nr.

36-519-2002

### Benämning

Upphängningsprofil till H-stativ, stativ djup 585 mm, beige, vikt 2,3 kg

36-520-2002

Upphängningsprofil till H-stativ och enpelare, stativ djup 780 mm, beige, vikt 2,3 kg

41-898-0001

Upphängningsprofil till ErgoMini II, passar endast till djup 780 mm bordsstativ, beige, vikt 1 kg

41-899-0001

Upphängningsprofil till ErgoMulti, beige, vikt 1 kg

206021-21

Upphängningsprofil till Bord 400, djup 800 mm, passar endast till förvaringshurtsar med djup 485 mm

206145-21

Upphängningsprofil till Bord 400, djup 800 mm  
Passar till GBP Verkstadshurtsar & Bordslåda 2

## LÅDINREDNING TILL GBP FÖRVARINGSHURTSAR

Har du en produkt ur GBPs sortiment som innehåller lådor vill du givetvis skapa ordning och reda inuti dem. Vi har lådinredningar i plåt och plast, smålådor och avdelare för att ordningen ska bli lättare att upprätthålla.



40-552-2101



40-553-2101



40-554-2101



40-555-2101



40-563-2101

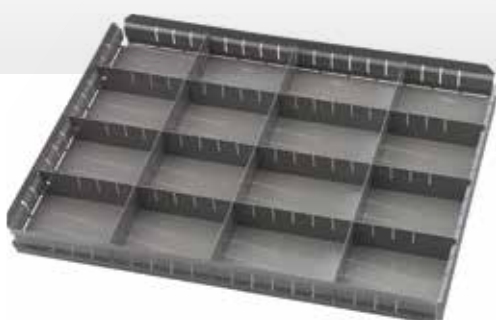

## LÅDINREDNING I PLÅT

Tillverkad i stålplåt. 3 st längsgående och 3 st tvärgående avdelare medlevereras för valfri placering i de slitsade sidoväggarna. Det finns en skräddarsydd plåtinredning till de flesta lådorna i GBP-programmet.

### Art.nr

40-642-7001

### Benämning

305x450x65 mm



## LÅDINREDNING I RÖD PLAST

Finns i tre olika utföranden med 2, 3 eller 4 rännor. Insatserna hakas fast i varandra till kompletta inredningar. Sex insatser får plats i Bordslåda 1 och i Förvaringshurtsen. Verkstadshurtsen och Bordslåda 2 får plats med 12 insatser. Komplettera med avdelare.

### Art.nr

40-282-5001

### Benämning

150x150x27 mm, 2 st 70 mm rännor

40-281-5001

150x150x27 mm, 3 st 45 mm rännor

40-280-5001

150x150x27 mm, 4 st 33 mm rännor

40-283-5001

Avdelare i röd plast, bredd 33 mm

40-284-5001

Avdelare i röd plast, bredd 45 mm

40-285-5001

Avdelare i röd plast, bredd 70 mm

**13,5 % rabatt ska dras av på angivna priser**

# VERKSTADSHURTSAR & BORDSLÅDA 2

GBPs verkstadshurtsar och bordslåda 2 passar att monteras på Lätt H-stativ och Tung benbock. Hurts höjd 800 mm används som fristående hurts eller ihop med en benbock och skiva. Hurtsarna är försedda med kullagrade expansioner som ger 110% utdragbarhet. Låsbar med centrallås. Inbyggd säkerhet som gör att endast en låda åt gången kan dras ut. De finns i en mängd utförande både vad gäller antal lådor och höjd på lådorna.

- Lådmått invändigt: bredd 450 mm, djup 605 mm.
- Kompletteras med upphängningsbeslag på Lätt H-stativ.

PASSAR TILL  
LÄTT H-STATIV OCH  
FAST ARBETSBÄNK



40-140-2101



40-141-2101



40-143-2101

## VERKSTADSHURTS SERIE 1, HÖJD 540 MM

Monteras i bordsstativet med hjälp av upphängningsprofiler eller skruvas direkt i tung bordsskiva (40 mm). Passar tung benbock.

Max belastning för hurts, fördelad vikt: 175 kg  
Max belastning för låda, fördelad vikt: 35 kg

**Art. nr.**  
40-140-2101

**Benämning**

Verkstadshurts serie 1, HxBxD 540x535x665 mm, lådindelning 4x100 mm, beige/blå, vikt 45 kg

40-141-2101

Verkstadshurts serie 1, HxBxD 540x535x665 mm,

lådindelning 1x50/1x150 mm/1x200, beige/blå, vikt 40 kg

40-143-2101

Verkstadshurts serie 1, HxBxD 540x535x665 mm,

lådindelning 1x50/2x100 mm/1x150, beige/blå, vikt 43 kg

## FRISTÅENDE VERKSTADSHURTS SERIE 1, HÖJD 800 MM

Verkstadshurtsen används som fristående hurts eller ihop med bordsstativ Tung benbock och en bordsskiva. Komplettera hurtsen med topplan, art.nr. 40-170-2001, när den används som fristående hurts.

Låsbar med centrallås. Inbyggd säkerhet, som gör att endast en låda åt gången kan dras ut.

Hurtsen är försedd med kullagrade expansioner, som ger 110 % utdragbarhet.

Komplettera med GBPs inredning till lådorna i grå stålplåt eller röd plast, för att skapa ordning och reda.

Verkstadshurts Serie 1, 800 mm höjd.

Max belastning för hurts, fördelad vikt: 175 kg  
Max belastning för låda, fördelad vikt: 35 kg

**Art. nr.**  
40-160-2101

**Benämning**

Verkstadshurts serie 1, HxBxD 800x535x665 mm lådindelning 6x100 mm, beige/blå, vikt 60 kg

40-161-2101

Verkstadshurts serie 1, HxBxD 800x535x665 mm

lådindelning 1x50/1x100/1x150/1x300 mm, beige/blå, vikt 56 kg

40-162-2101

Verkstadshurts serie 1, HxBxD 800x535x665 mm

lådindelning 1x50/2x100/1x150/1x200 mm, beige/blå, vikt 61 kg

40-163-2101

Verkstadshurts serie 1, HxBxD 800x535x665 mm

lådindelning 1x50/1x100/3x150, beige/blå, vikt 58 kg

40-165-2101

Verkstadshurts serie 1, HxBxD 800x535x665 mm

utförande dörr 470x630 mm, inkl 1 st hyllplan, beige/blå, vikt 40 kg

40-155-2001

Extra hyllplan till 40-165-2101, 485x614 mm, vikt 1 kg



40-160-2101



40-161-2101

FRISTÅENDE HURTS.  
PASSAR ENDAST TILL  
FAST ARBETSÄNK

13,5 % rabatt ska dras av på angivna priser



40-162-2101



40-163-2101



40-165-2101



## BORDSLÅDA 2 FÖR LÄTT H-STATIV OCH TUNG BENBOCK

Låsbar bordslåda med expansioner som ger 100% utdragbarhet. Lådan monteras i bordsstativet med hjälp av upphängningsprofiler eller skruvas direkt i en tung (40 mm tjock) bordsskiva. Passar tung benbock. Max belastning, fördelad vikt: 40 kg.

**Art. nr.** 40-115-2101 **Benämning** Bordslåda HxBxD 145x495x665 mm, beige/blå, vikt 15 kg

## LÅDINREDNING TILL GBP VERKSTADSHURTSAR

Har du en produkt ur GBPs sortiment som innehåller lådor vill du givetvis skapa ordning och reda inuti dem. Vi har lådinredningar i plåt och plast, smålådor och avdelare för att ordningen ska bli lättare att upprätthålla.



40-140-2101



40-141-2101



40-143-2101



40-160-2101



40-161-2101



40-162-2101



40-163-2101

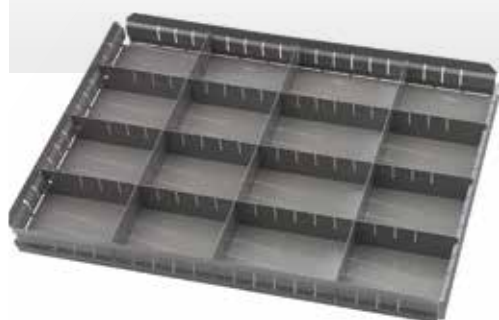

## LÅDINREDNING I PLÅT

Tillverkad i stålplåt. 3 st längsgående och 3 st tvärgående avdelare medlevereras för valfri placering i de slitsade sidoväggarna. Det finns en skräddarsydd plåtinredning till de flesta lådorna i GBP-programmet.

**Art.nr** 40-288-701 **Benämning** 450x605x65 mm

## LÅDINREDNING I RÖD PLAST

Finns i tre olika utföranden med 2, 3 eller 4 rännor. Insatserna hakas fast i varandra till kompletta inredningar. Sex insatser får plats i Bordslåda 1 och i Förvaringshurtsen. Verkstadshurtsen och Bordslåda 2 får plats med 12 insatser. Komplettera med avdelare.

**Art.nr** 40-282-5001 **Benämning** 150x150x27 mm, 2 st 70 mm rännor  
40-281-5001 150x150x27 mm, 3 st 45 mm rännor  
40-280-5001 150x150x27 mm, 4 st 33 mm rännor  
40-283-5001 Avdelare i röd plast, bredd 33 mm  
40-284-5001 Avdelare i röd plast, bredd 45 mm  
40-285-5001 Avdelare i röd plast, bredd 70 mm

13,5 % rabatt ska dras av på angivna priser





## HJULUNDERREDE

Stålplatta med 4 st svängbara hjul varav 2 med broms, Ø125 mm. Hjulunderredet ökar totalhöjden på hurtsen med 155 mm. Rekommenderas till hurtsar med 800 mm höjd. Max belastning, fördelad vikt: 175 kg

**Art. nr.**  
40-269-2001

**Benämning**  
Hjulunderrede, 540x670 mm till verkstadshurtsar serie 1, vikt 11 kg



## SOCKELPLÅT

För fristående verkstadshurts serie 1. Erfordras för höjdjustering av fristående hurts när den används tillsammans med tung benbock. Höjdjustering 800 - 970 mm.

**Art. nr.**  
40-171-2002

**Benämning**  
Sockelplåt, 670x350 mm, beige, vikt 6 kg



## TOPPLAN

Topplan 540x670 mm avsett för fristående verkstads-hurts serie 1.

**Art. nr.**  
40-170-2001

**Benämning**  
Topplan, 540x670 mm, beige, vikt 3,5 kg



## GUMMIMATTA

Att användas till topp-plan 40-170-2001.

**Art. nr.**  
40-172-7001

**Benämning**  
Gummimatta, 530x660 mm, svart, vikt 1,2 kg



## UPPHÄNGNINGSPROFILER, PAR

Upphängningsprofilen för hurtsar. Levereras parvis.

**Art. nr.**  
36-519-2002

**Benämning**  
Upphängningsprofil till H-stativ, stativ djup 585 mm, beige, vikt 2,3 kg

36-520-2002

Upphängningsprofil till H-stativ och enpelare, stativ djup 780 mm, beige, vikt 2,3 kg

206145-21

Upphängningsprofil till Bord 400, djup 800 mm  
Passar till GBP Verkstadshurtsar & Bordslåda 2



# LÅDINREDNING

Har du en produkt ur GBPs sortiment som innehåller lådor vill du givetvis skapa ordning och reda inuti dem. Vi har lådinredningar i plåt och plast, smålådor och avdelare för att ordningen ska bli lättare att upprätthålla. Du kan med hjälp av våra tabeller på följande sidor se vad som passar till just den låda du vill inreda.

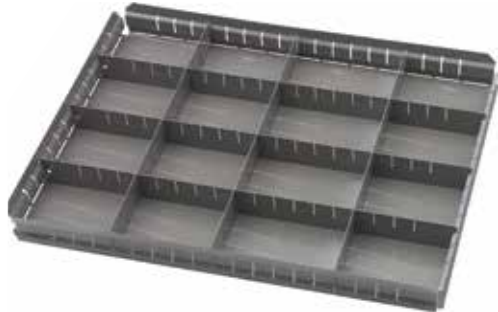

## LÅDINREDNING I PLÅT

Tillverkad i stålplåt. 3 st längsgående och 3 st tvärgående avdelare medlevereras för valfri placering i de slitsade sidoväggarna. Det finns en skräddarsydd plåtinredning till de flesta lådorna i GBP-programmet.



## LÅDINREDNING I RÖD PLAST

Finns i tre olika utföranden med 2, 3 eller 4 rännor. Insatserna hakas fast i varandra till kompletta inredningar. Sex insatser får plats i Bordslåda 1 och i Förvaringshurtsen. Verkstadshurtsen och Bordslåda 2 får plats med 12 insatser. Komplettera med avdelare.

### FÖRVARINGSHURTS



40-552-2101

40-553-2101

40-554-2101



40-555-2101

40-563-2101

### VERKSTADSHURTS



40-140-2101

40-141-2101

40-143-2101



40-160-2101

40-161-2101

40-162-2101

40-163-2101



Art.nr	Benämning
40-642-7001	305x450x65 mm



Art.nr	Benämning
40-288-701	450x605x65 mm



Art.nr	Benämning
40-282-5001	150x150x27 mm, 2 st 70 mm rännor
40-281-5001	150x150x27 mm, 3 st 45 mm rännor
40-280-5001	150x150x27 mm, 4 st 33 mm rännor
40-283-5001	Avdelare i röd plast, bredd 33 mm
40-284-5001	Avdelare i röd plast, bredd 45 mm
40-285-5001	Avdelare i röd plast, bredd 70 mm



Art.nr	Benämning
40-282-5001	150x150x27 mm, 2 st 70 mm rännor
40-281-5001	150x150x27 mm, 3 st 45 mm rännor
40-280-5001	150x150x27 mm, 4 st 33 mm rännor
40-283-5001	Avdelare i röd plast, bredd 33 mm
40-284-5001	Avdelare i röd plast, bredd 45 mm
40-285-5001	Avdelare i röd plast, bredd 70 mm

**13,5 % rabatt ska dras av på angivna priser**

LÅDFACK



HYLLA MED TELESKOPSKENOR



LÅDA MED TELESKOPSKENOR



**Art.nr**      **Benämning**  
35-291-7001    440x440x65 mm



**Art.nr**      **Benämning**  
40-282-5001    150x150x27 mm, 2 st 70 mm rännor  
40-281-5001    150x150x27 mm, 3 st 45 mm rännor  
40-280-5001    150x150x27 mm, 4 st 33 mm rännor  
40-283-5001    Avdelare i röd plast, bredd 33 mm  
40-284-5001    Avdelare i röd plast, bredd 45 mm



**Art.nr**      **Benämning**  
35-293-7001    875x440x65 mm

MOBIL ARBETSBÄNK



BORDSLÅDA 1



BORDSLÅDA 2



35-292-7001    347x415x90 mm



40-642-7001    305x450x65 mm



40-288-7001    450x605x65 mm



**Art.nr**      **Benämning**  
40-282-5001    150x150x27 mm, 2 st 70 mm rännor  
40-281-5001    150x150x27 mm, 3 st 45 mm rännor  
40-280-5001    150x150x27 mm, 4 st 33 mm rännor  
40-283-5001    Avdelare i röd plast, bredd 33 mm  
40-284-5001    Avdelare i röd plast, bredd 45 mm



**Art.nr**      **Benämning**  
40-282-5001    150x150x27 mm, 2 st 70 mm rännor  
40-281-5001    150x150x27 mm, 3 st 45 mm rännor  
40-280-5001    150x150x27 mm, 4 st 33 mm rännor  
40-283-5001    Avdelare i röd plast, bredd 33 mm  
40-284-5001    Avdelare i röd plast, bredd 45 mm  
40-285-5001    Avdelare i röd plast, bredd 70 mm

# GOLVSTÄLL

Golvställ som kan placeras ensamt eller monteras ihop till hela längder. GBPs tillbehörssortiment passar även ställsystemet, vilket gör det till ett flexibelt system som passar de flesta utrymmen. Med hjälp av GBPs mobila vagnar kan du lätt förflytta komponenter/verktyg till och från arbetsplatsen. Komplettera våra vagnar med tillbehör efter dina önskemål. Våra vagnar kan kundanpassas – så låt oss veta hur du vill ha det.

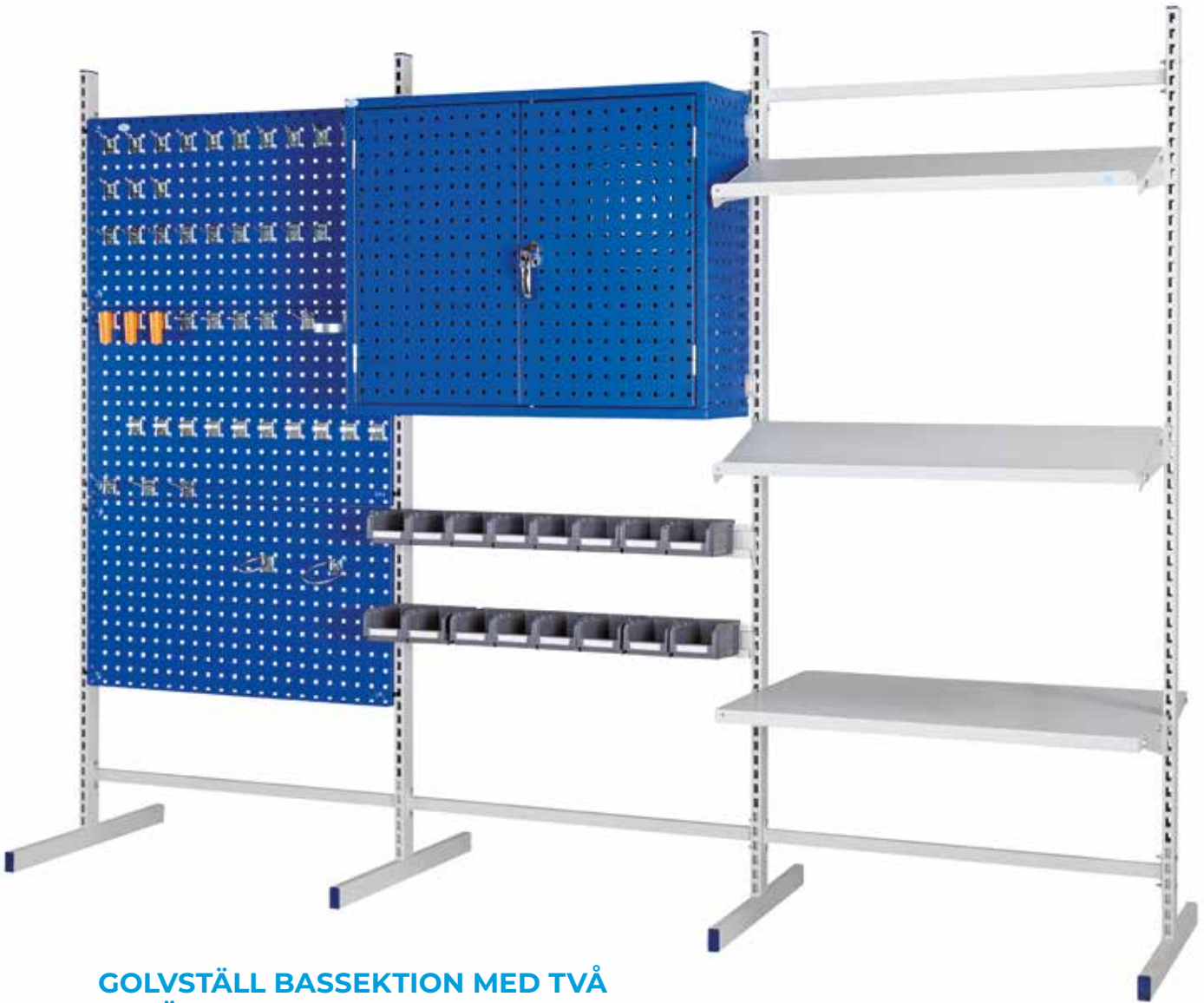

## GOLVSTÄLL BASSEKTION MED TVÅ TILLÄGGSSEKTIONER

Består av:

- 1 st dubbelställ, bassektion 40-725-2001
  - 2 st dubbelställ, tilläggssektion 40-726-2001
  - 3 st perforerad panel 35-856-1030
  - 1 st perforerat verktygsskåp 35-860-1001
  - 2 st upphängningslist 35-870-2001
  - 2 st hyllplan 35-862-2001
  - 1 st hyllplan 35-865-2001
- LxDxH: 2725x415x2000 mm

Art. nr.	Benämning
41-789-2030	Bassektion med två tilläggssektioner exkl. krokar och plocklådor

13,5 % rabatt ska dras av på angivna priser



### GOLVSTÄLL PAKET 1

Golvställ paket 1 består av 1 st dubbelställ bassektion, 1 st dubbelställ tilläggssektion, 4 mellanstag, 2 verktygstavlor, 3 upphängningslister och 18 blå backar (4 st 2067, 6 st 2074 och 8 st 2075). LxDxH: 2025x415x2000 mm

**Art. nr.** 42-403-0001 **Benämning** Golvställ paket 1 inkl 18 blå backar



### GOLVSTÄLL PAKET 2

Golvställ paket 2 består av 1 st dubbelställ bassektion, 1 st dubbelställ tilläggssektion, 4 mellanstag, 2 verktygstavlor, 1 whiteboard, 3 upphängningslister och 18 blå backar (4 st 2067, 6 st 2074 och 8 st 2075). LxDxH: 2025x415x2000 mm

**Art. nr.** 42-404-0001 **Benämning** Golvställ paket 2 inkl 18 blåa backar



### GOLVSTÄLL PAKET 3

Golvställ paket 3 består av 1 st dubbelställ bassektion, 1 st dubbelställ tilläggssektion, 4 mellanstag, 3 verktygstavlor, 1 whiteboard, 3 upphängningslister, 1 hyllplan och 22 röda backar (8 st 2067, 6 st 2074 och 8 st 2075). LxDxH: 2025x415x2000 mm

**Art. nr.** 42-405-0001 **Benämning** Golvställ paket 3 inkl. 22 röda backar



### GOLVSTÄLL PAKET 4

Golvställ paket 4 består av 1 st dubbelställ bassektion, 1 st dubbelställ tilläggssektion, 4 mellanstag, 1 verktygstavla, 1 verktygsskåp, 3 upphängningslister, 1 hyllplan och 22 röda backar (8 st 2067, 6 st 2074 och 8 st 2075). LxDxH: 2025x415x2000 mm

**Art. nr.** 42-406-0001 **Benämning** Golvställ paket 4 inkl. 22 röda backar



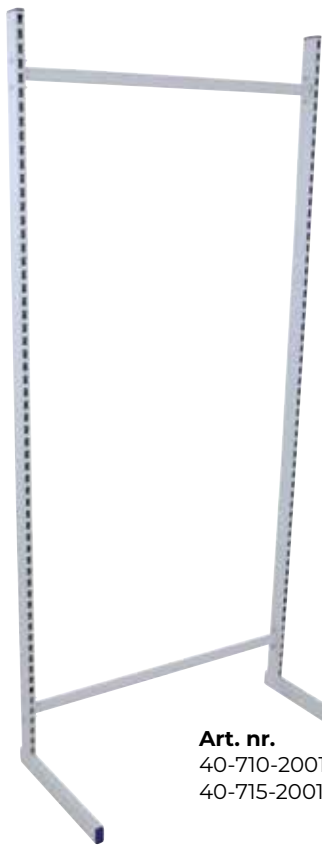

## ENKELSTÄLL, BASSEKTION

Sats bestående av 2 st pelare med påsvetsad L-föt, 2 st mellanstag bredd 875 mm. Finns i 2 höjder. Tillbehör kan endast monteras på enkelställets framsida.

Höjd: 1500 mm alt. 2000 mm  
Bredd: 925 mm  
Djup: 415 mm.  
Vikt enkelställ 1500 mm: 11 kg  
Vikt enkelställ 2000 mm: 13 kg  
Max belastning, fördelad vikt: 150 kg

Art. nr.	Benämning
40-710-2001	Mått 925x415x1500 mm, beige
40-715-2001	Mått 925x415x2000 mm, beige

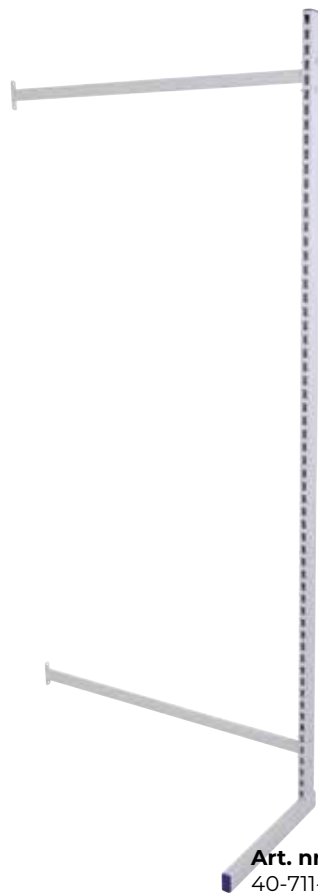

## ENKELSTÄLL, TILLÄGGSSEKTION

Sats bestående av 1 st pelare med påsvetsad L-föt, 2 st mellanstag bredd 875 mm. Finns i 2 höjder. Tillbehör kan endast monteras på enkelställets framsida.

Höjd: 1500 mm alt. 2000 mm  
Bredd: 900 mm  
Djup: 415 mm.  
Vikt enkelställ 1500 mm: 7 kg  
Vikt enkelställ 2000 mm: 8 kg  
Max belastning fördelad vikt: 100 kg

Art. nr.	Benämning
40-711-2001	Mått 900x415x1500 mm, beige
40-716-2001	Mått 900x415x2000 mm, beige



## DUBBELSTÄLL, BASSEKTION

Sats bestående av 2 st pelare med T-föt, 2 st mellanstag bredd 875 mm. Finns i 2 höjder. Tillbehör kan monteras på både fram- och baksida.

Höjd: 1500 mm alt. 2000 mm  
Bredd: 925 mm  
Djup: 610 mm.  
Vikt enkelställ 1500 mm: 12 kg  
Vikt enkelställ 2000 mm: 15 kg  
Max belastning, fördelad vikt: 150 kg

Art. nr.	Benämning
40-720-2001	Mått 925x610x1500 mm, beige
40-725-2001	Mått 925x610x2000 mm, beige



## DUBBELSTÄLL, TILLÄGGSSEKTION

Sats bestående av 1 st pelare med T-föt, 2 st mellanstag bredd 875 mm. Finns i 2 höjder. Tillbehör kan monteras på både fram- och baksida.

Höjd: 1500 mm alt. 2000 mm  
Bredd: 900 mm  
Djup: 610 mm.  
Vikt enkelställ 1500 mm: 8 kg  
Vikt enkelställ 2000 mm: 10 kg  
Max belastning, fördelad vikt: 100 kg

Art. nr.	Benämning
40-721-2001	Mått 900x610x1500 mm, beige
40-726-2001	Mått 900x610x2000 mm, beige

13,5 % rabatt ska dras av på angivna priser





### MELLANSTAG FÖR PERFORERADE PELARE

Staget monteras mellan två perforerade pelare för att öka stabiliteten.

Art. nr.	Benämning
35-912-2001	Mellanstag för perforerade pelare, beige, 645 mm, vikt 0,8 kg
35-490-2001	Mellanstag för perforerade pelare, beige, 875 mm, vikt 1 kg



### L-FOT, LÖS

Kombineras med perforerade pelare och mellanstag i valfri längd resp. bredd, till önskad storlek av L-ställ. Pelaren monteras på foten. Två mellanstag per sektion erfordras.

Fotens längd: 420 mm	
Vikt: 1,2 kg	
Max. belastning fördelad vikt: 100 kg	
<b>Art. nr.</b>	<b>Benämning</b>
35-417-2001	L-fot, lös, beige vikt 1,2 kg



### T-FOT, LÖS

Kombineras med perforerade pelare och mellanstag i valfri längd resp. bredd, till önskad storlek av T-ställ. Pelaren monteras på foten. Två mellanstag per sektion erfordras.

Fotens längd: 610 mm
Vikt: 1,5 kg
Max. belastning fördelad vikt: 150

<b>Art. nr.</b>	<b>Benämning</b>
35-429-2001	T-fot, lös, beige vikt 1,5 kg

### PERFORERAT VERKTYGSSKÅP

### HYLLPLAN

### PLOCKLÅDOR

### DUBBELSTÄLL, BASSEKTION

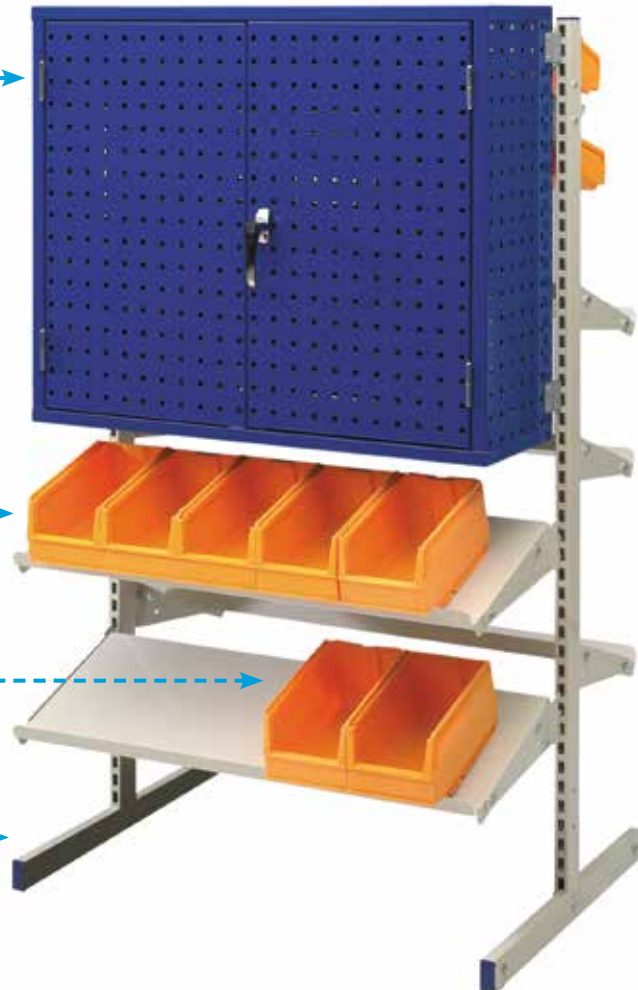

13,5 % rabatt ska dras av på angivna priser



## PERFORERADE PELARE

Tillverkade av profil 50x25x2 mm. Pelarna fästes med monteringsatsen 35-848-9001. Levereras i 1 eller 2-pack. Monteringsats säljs separat.

Art. nr.	Benämning 1-pack
35-853-2001	Perforerade pelare, 1-pack, beige, längd 1446 mm
35-852-2001	Perforerade pelare, 1-pack, beige, längd 1926 mm

Art. nr.	Benämning 2-pack
40-647-2002	Perforerade pelare, 2-pack, beige, längd 1446 mm, vikt 6 kg
40-649-2002	Perforerade pelare, 2-pack, beige, längd 1926 mm, vikt 8 kg



## UPPHÄNGNINGSLIST

Med integrerade fästena för rak eller vinklad montering. Monteras på perforerade pelare. Avsedd för upphängning av plastbackar. Anpassat för cc 670 alt. 900 mm. Max belastning, fördelad vikt: 20 kg. Levereras utan backar.

Art. nr.	Benämning
35-911-2001	Upphängningslist, beige, 670x80 mm, vikt 1,4 kg
35-870-2001	Upphängningslist, beige, 900x80 mm, vikt 1,9 kg



## PERFORERAT VERKTYGSSKÅP

Verktygsskåp för arbetsplatser eller vagnar. Anpassat för cc 900 mm. Låsbart med cylinderlås. Med båda dörrarna fullt öppna förvandlas skåpet till en 2 meters verktygstavla.

Art. nr.	Benämning
35-317-1001	Perforerat verktygsskåp, blå, 870x120x475 mm, vikt 18 kg. Exkl. krok



## PERFORERAD VÄGGSKENA

Perforerade väggskenor för montering direkt på väggen med hjälp av skruvsats. Längd 1000 mm. Levereras parvis. Skruvsats medföljer.

Art. nr.	Benämning
35-430-2002	Perforerad väggskena, beige, 1000 mm, vikt



## PERFORERAD VERKTYGSTAVLA

Den perforerade verktygstavlan har 9 mm 4-kantshål med 38 mm centrumavstånd. Monteras med hjälp av medlevererad monteringsats på perforerade pelare eller väggskenor, i verkstadsskåp, ställ eller vagnar. Kan också skruvas fast direkt på väggen. Anpassat för cc 670 alt. 900 mm.

Art. nr.	Benämning
35-909-1030	Perforerad verktygstavla, blå, 640x480 mm, vikt 3,6 kg
35-856-1030	Perforerad verktygstavla, blå, 870x480 mm, vikt 5 kg



## PERFORERAT VERKTYGSSKÅP

Verktygsskåp för arbetsplatser, vagnar eller för-montering direkt på vägg. Anpassat för cc 900 mm. L-handtag med cylinderlås. Upphängningsbeslag medföljer.

Art. nr.	Benämning
35-860-1001	Perforerat verktygsskåp, blå, 870x250x715 mm, vikt 25 kg

13,5 % rabatt ska dras av på angivna priser



## HYLLPLAN

Hyllplan med 210 mm djup och 30 mm raskant på 3 sidor och 10 mm raskant på ena långsidan inkl. konsolle. Hyllplanet kan monteras med raskanterna uppåt eller nedåt. Avsett för plastbackar. Anpassat för cc 670 alt. 900 mm.

Art. nr.	Benämning
35-871-2001	Hyllplan, beige, 645x210 mm, vikt 2,8 kg
35-872-2001	Hyllplan, beige, 875x210 mm, vikt 3,4 kg



## HYLLPLAN

Inkl. 4 st konsoler. Uppkantat runt om. Med 2 st konsoler är hyllplanet vinklingsbart. Anpassat för cc 900 mm. Max belastning med 2 konsoler, fördelad vikt: 50

Art. nr.	Benämning
35-865-2001	Hyllplan, beige, 875x613 mm, vikt 9 kg



## HYLLPLAN

Hyllplan inkl. 2 st konsoler. Monteras med raskanten vänd framåt eller bakåt, alternativt med 3 uppkantade sidor. Anpassat för cc 670 alt. 900 mm. Max belastning, fördelad vikt: 50 kg. (Gäller samtliga modeller)

Art. nr.	Benämning
35-907-2001	Hyllplan, beige, 645x300 mm vikt 3,5 kg
35-862-2001	Hyllplan, beige, 875x300 mm, vikt 4,5 kg
40-776-2001	Hyllplan, beige, 875x457 mm, vikt 5 kg

## KROKSATS, 20-PACK

Innehåll  
Upphångningskrok 35-713-9005 - 4 st  
Enkelkrok 35-731-9005 - 6 st  
Fjäderklämman 35-766-9005 - 3 st  
Fjäderklämman 35-767-9005 - 3 st  
Dubbelkrok 35-722-9005 - 4 st

Övrigt sortiment krokar  
se sidan 106-110.

Art. nr.	Benämning
35-795-9001	Kroksats, 20-pack



## KROKSATS, 24-PACK

Innehåll  
Upphångningskrok 35-711-9005 - 5 st  
Upphångningskrok 35-715-9005 - 2 st  
Dubbelkrok 35-721-9005 - 6 st  
Dubbelkrok 35-724-9005 - 2 st  
Bygelkrok 35-755-9005 - 2 st  
Vinkelkrok 35-750-9005 - 3 st  
Lådållare för förrådsback 35-775-9005 - 1 st  
Rörållare 35-770-9005 - 2 st  
Rörållare 35-772-9005 - 1 st  
Rörållare 35-774-9005 - 1 st

Art. nr.	Benämning
41-961-0001	Kroksats, 25-pack



## KROKSATS, 56-PACK

Innehåll  
Upphångningskrok 35-711-9005 - 20 st  
Dubbelkrok 35-721-9005 - 10 st  
Bygelkrok 35-755-9005 - 5 st  
Vinkelkrok 35-750-9005 - 5 st  
Ringkrok 35-760-9005 - 1 st  
Ringkrok 35-761-9005 - 1 st  
Fjäderklämman 35-766-9005 - 10 st  
Rörållare 42-086-0001 - 3 st  
Kopp 35-780-9001 - 1 st

Övrigt sortiment krokar

Art. nr.	Benämning
41-962-0001	Kroksats, 56-pack



## MOBIL ARBETSBÄNK MED 10 LÅDOR

Den mobila arbetsbänken består av 2 st lådenheter med vardera 5 st lådor försedda med kraftiga expansioner som ger 110% utdragbarhet, lådspärr samt centrallåsning. Bänkskivan utgörs av en spånskiva belagd med ekparkett och med stålkant runt om alt. stålskiva enligt nedan. Arbetsbänken är utrustad med 2 st svängbara länkhjul med broms och 2 st fasta hjul utan broms. Ø160 mm. Lådinredning, se sidan 77.

Vikt: 100 kg

Max belastning, fördelad vikt: 200 kg

Max belastning, fördelad vikt/låda: 35 kg

Invändigt mått på 8 st lådor: 350x415x85 mm

Invändigt mått på 2 st låda:



**Art. nr.** 35-308-2101 **Benämning** Mobil arbetsbänk, 955x600x925 mm, beige/blå, vikt 100 kg

## MOBIL ARBETSBÄNK MED 5 LÅDOR

Den mobila arbetsbänken består av 1 st skåp med låsbar dörr och ett flyttbart hyllplan, 1 st lådenhet med 5 st lådor försedda med kraftiga expansioner som ger 110% utdragbarhet, lådspärr samt centrallåsning. Bänkskivan utgörs av en spånskiva belagd med ekparkett och med stålkant runt om. Arbetsbänken är utrustad med 2 st svängbara länkhjul med broms och 2 st fasta hjul utan broms. Ø160 mm. Lådinredning, se sidan 77.

Vikt: 100 kg

Max belastning, fördelad vikt: 200 kg

Max belastning, fördelad vikt/låda: 35 kg

Invändigt mått på 4 st lådor: 350x415x85 mm



**Art. nr.** 35-315-2101 **Benämning** Mobil arbetsbänk, 955x600x925 mm, beige/blå, vikt

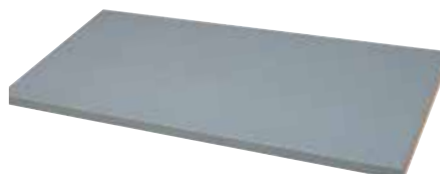

## STÅLSKIVA

En hård, oöm yta för tyngre verkstadsarbeten. Skivan är lätt att göra ren och är inte repkänslig. Elektrolyt- förzinkad plåt, tjocklek 1,5 mm. Plåtbeklädnaden täcker skivans fram- och bakkant med invikning under bordsskivan i framkanten. Kortsidorna är försedda med bokmönstrad ABS-plastlist.

**Art. nr.** 41-791-2101 **Benämning** Tung bordsskiva, stålskiva, 955x600x25 mm, vikt 18 kg



## KOMPLETT PÅBYGGNAD TILL MOBIL ARBETSBÄNK

Passar endast till mobila arbetsbänkar med art.nr 35-308-2101 och 35-315-2101. Påbyggnaden består av 2 st perforerade pelare (H=820 mm, med beslag för montering på undersidan av arbetsplattan), 1 st perforerad verktygspanel, 1 st upphängningslist för plastlådor och 1 st hyllplan 875x210 mm. Kan även kompletteras med övriga hyllplan.

**Art. nr.** 35-316-0030 **Benämning** Påbyggnad komplett, beige/blå, vikt 15 kg



## PERFORERAT VERKTYGSSKÅP

Verktygsskåp för arbetsplatser eller vagnar. Anpassat för cc 900 mm. Låsbart med

**Art. nr.** 35-443-2002 **Benämning** Påbyggnadspelare, beige, vikt 1,25 kg  
35-317-1001 **Benämning** Perforerat verktygsskåp, blå, 870x120x475 mm, vikt 18 kg

13,5 % rabatt ska dras av på angivna priser





Hyllplan för montering under verktygsskåpet

## VERKTYGSVAGN 2

Vagnen består av ett verktygsskåp av perforerad plåt för verktygsupphängning. Skåpet är försett med benstativ av fyrkantströr med 4 st svängbara hjul Ø100 mm, varav 1 är låsbart samt 1 st bottenhylla. Förberett för hänglås.

Mått: 600x400x1490 mm

Vikt: 34 kg

Art. nr.	Benämning
35-301-2101	Verktygsvagn 2 inklusive verktygskrokar för 109 st handverktyg, 600x400x1490 mm, beige/blå, vikt 41 kg
41-790-2101	Verktygsvagn 2, exkl. verktygskrokar, 600x400x1490 mm, beige/blå, vikt 34 kg
35-302-2001	Hyllplan, vikt 1 kg



## GBP VERKTYGSVAGN

En kraftig verktygsvagn med lackad träskiva i bok. Stålkant runt om. Verktöygvagnen är utrustad med en skåpsektion med flyttbar hylla, samt 5 utdragbara lådor. Cylinderlåsning till både skåpet och lådorna. 2 fasta och 2 svängbara 120 mm hjul, de svängbara med broms.

Höjd: 960 mm, djup: 605 mm, längd med handtag: 1090 mm (utan: 965 mm). Invändigt mått lådor HxBxD 90/205x370x515 mm.

Max last 40 kg/låda.

Dörren HxB 680x400 mm.

Max belastning vagnen 350 kg.

Art. nr.	Benämning
71066-2160	GBP Verktöygvagn med lackad träskiva i bok
68100	Höj-/Sänkbar verktygstavla perforerade till GBP verktygsvagn, 960x540 mm



## FAST VERKTYGSTAVLA

Fast Verktöygstavla perforerad, passar endast till GBPs verktygsvagn 71066-2160 levereras komplett med:

2 perforerade pelare, höjd 640 mm, RAL 9002

1 pelarmonterad verktygstavla RAL 5005

1 monteringskitt för GBP verktygsvagn.

Art. nr.	Benämning
65611	Fast verktygstavla till GBP Verktöygvagn

## VERKTYGSVAGN MED HÖJ- OCH SÄNKBAR VERKTYGSTAVLA, LÅSBAR



13,5 % rabatt ska dras av på angivna priser



# MONTÖRVAGNAR



## MONTÖRVAGN SET UP 1

### Består av:

- 1 st montörvagn 35-307-2001
- 1 st verktygstavla 35-856-1030
- 8 st plastbackar 41-370-0004
- 1 st backlist 35-870-2001
- 1 st hyllplan 35-865-2001
- 4 st plastbackar 41-372-0005

### Art. nr.

41-785-2030

### Benämning

Montörvagn set up 1, 920x613x1655 mm, vikt 40 kg

Andra plastbackar se sidan 115-121



## MONTÖRVAGN SET UP 2

### Består av:

- 1 st montörvagn 35-307-2001
- 1 st verktygstavla 35-856-1030
- 1 st backlist 35-870-2001
- 1 st hyllplan, djup 210 mm 35-872-2001
- 1 st hyllplan, djup 300 mm 35-862-2001
- 1 st hyllplan, djup 613 mm 35-865-2001
- 1 upphängningslist, 35-870-2001

### Art. nr.

41-786-2030

### Benämning

Montörvagn set up2, 920x613x1655 mm, vikt 47 kg

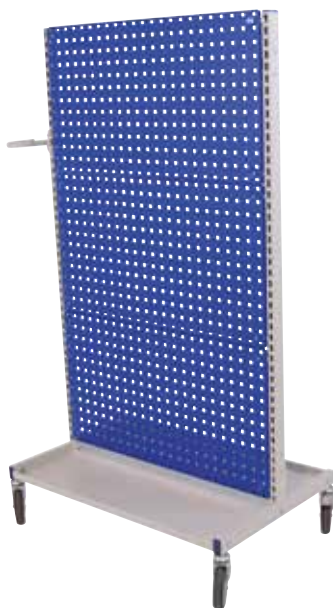

## MONTÖRVAGN SET UP 3

### Består av:

- 1 st montörvagn 35-307-2001
- 3 st verktygstavlor 35-856-1030

### Art. nr.

41-787-2030

### Benämning

Montörvagn set up 3, 1, 920x613x1655 mm, vikt 38 kg



## MONTÖRVAGN SET UP 4

### Består av:

- 1 st montörvagn 35-307-2001
- 48 st plastbackar 41-370-0004
- 6 st backlister 35-870-2001

### Art. nr.

41-788-2030

### Benämning

Montörvagn set up 4, 920x613x1655 mm, vikt 35 kg

13,5 % rabatt ska dras av på angivna priser



## MONTÖRVAGN

För modultillbehör. Inkl. bottenhyllplan och handtag. 4 st länkhjul Ø125 mm, varav 2 med broms. Höjden avser mått från golvet. Mått: 920x613x1655 mm  
Vikt: 23 kg

Art. nr.	Benämning
35-307-2001	Montörvagn, 920x613x1655 mm, beige, vikt 23 kg

## TILLBEHÖR TILL MONTÖRVAGN SE FÖREGÅENDE SIDOR

Art. nr.	Benämning
35-872-2001	Hyllplan, beige, 875x210 mm, vikt 3,4 kg
35-862-2001	Hyllplan, beige, 875x300 mm, vikt 4,5 kg
40-776-2001	Hyllplan, beige, 875x457 mm, vikt 5 kg
35-865-2001	Hyllplan, beige, 875x613 mm, vikt 9 kg
35-795-9001	Kroksats, 20-pack
41-961-0001	Kroksats, 24-pack
41-962-0001	Kroksats, 56-pack
35-317-1001	Perforerat verktygsskåp, blå, 870x120x475 mm, vikt 18 kg
35-860-1001	Perforerat verktygsskåp, blå, 870x250x715 mm, vikt 25 kg
35-856-1030	Perforerad panel, blå, 870x480 mm, vikt 5 kg
35-870-2001	Upphångningslist, beige, 900x80 mm, vikt 1,9 kg



## RÄFFLAD GUMMIMATTA

Art. nr.	Benämning
35-869-7001	Räfflad gummimatta, 870x610 mm, svart, vikt 1,5 kg



## EXTRA HANDTAG

Till 35-307-2001

Art. nr.	Benämning
37-022-2020	Extra handtag, beige, vikt 0,8 kg

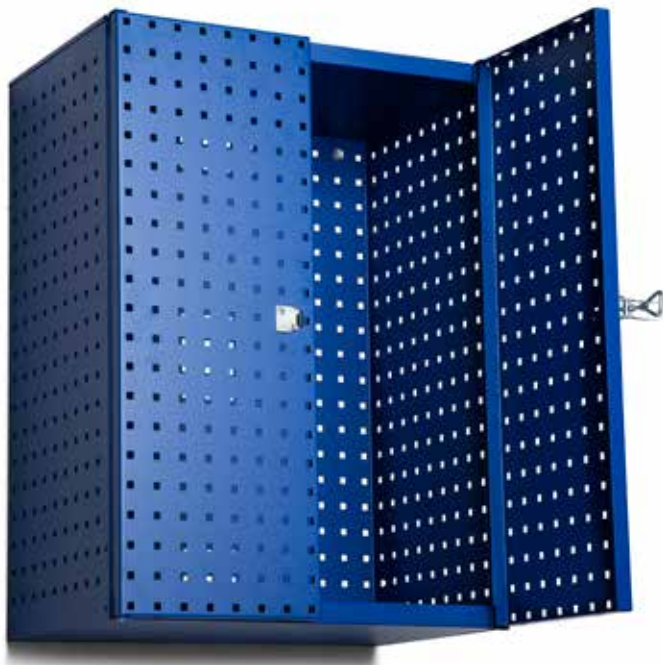

## PERFORERAT VERKTYGSSKÅP

Perforerat verktygsskåp för montering på vägg, vikt 27 kg. Skåpet levereras utan inredning och är förberett för hänglås.

## MAXISTORE

Max 120 kg/plåt

Art. nr.	Benämning
200900-2160	MaxiStore med 4 verktygsplåtar.
200926-2160	MaxiStore Tilläggsplåt Komplet

Maxistore är en kompakt förvaringslösning med hela 8-16 m<sup>2</sup> lagringsplats för verktyg, på endast 2 m<sup>2</sup> golvyttrymme. Denna form av lagring av verktyg är mycket platsbesparande. Här får man översikt över verktygen. Med stödhjul i framkant och ett kraftigt handtag, är den lätt att använda. Total max belastning 800 kg.

Dessutom kan man utrusta förvaringslösningen med flera verktygstavlor för ännu mer kompakt lagringsyta. Max antal plåtar: 14 st.

Verktygskrokar ingår inte.



## PERFORERAT VERKTYGSSKÅP

Verktygsskåp för arbetsplatser eller vagnar. Anpassat för cc 900 mm. Låsbart med cylinderlås. Med båda dörrarna fullt öppna förvandlas skåpet till en 2 meters verktygstavla. Perforerat verktygsskåp, blå, 870x120x475 mm, vikt 18 kg

Art. nr. 35-317-1001

13,5 % rabatt ska dras av på angivna priser



## VERKTYGSTAVLA PERFORERAD

Den perforerade verktygstavlan har 9 mm 4-kantshål med 38 mm centrumavstånd. Monteras med hjälp av medlevererad monteringsats på perforerade pelare eller väggskenor, i verkstadsskåp, ställ eller vagnar. Kan också skruvas fast

Art. nr.	Benämning
35-909-1030	Perforerad verktygstavla, blå, 640x480 mm, vikt 3,6 kg
35-856-1030	Perforerad verktygstavla, blå, 870x480 mm, vikt 5 kg

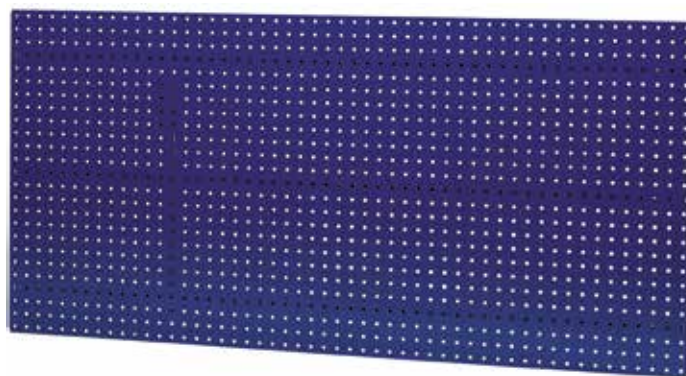
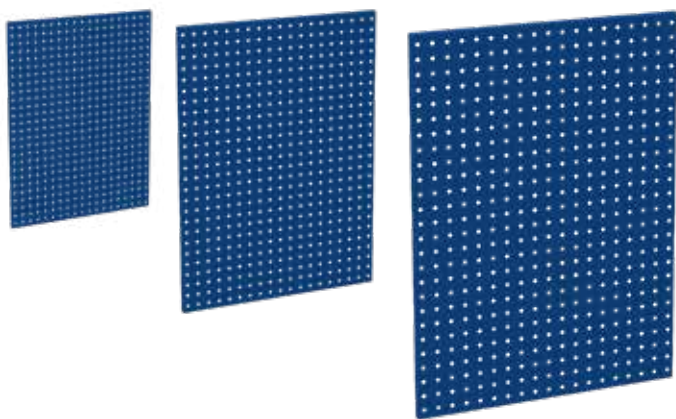
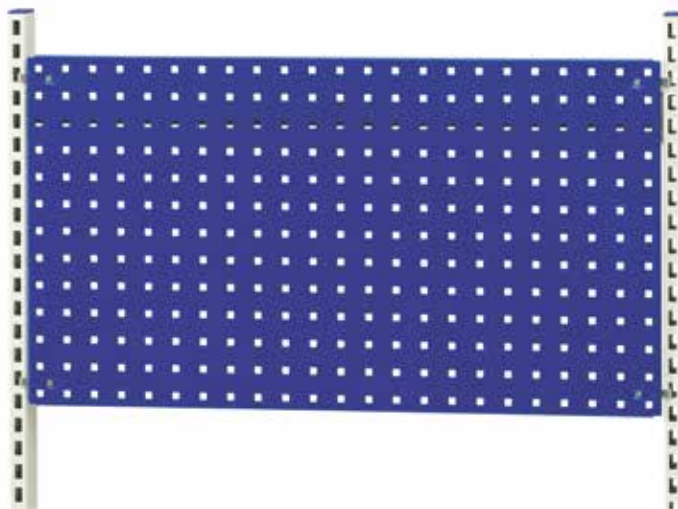

## PERFORERAD VERKTYGSTAVLA FÖR MONTAGE PÅ VÄGG

Levereras utan verktygskrokar.

Art. nr.	Benämning
200160-60	Verktygstavla väggmonterad 450x1000 mm
200161-60	Verktygstavla väggmonterad 450x2000 mm
200162-60	Verktygstavla väggmonterad 950x1000 mm
200163-60	Verktygstavla väggmonterad 950x1500 mm
200164-60	Verktygstavla väggmonterad 950x2000

## PERFORERAD VERKTYGSTAVLA FÖR MONTAGE PÅ VÄGG

Perforerad verktygstavla avsedd för montering direkt på vägg. Profiler är fastsvetsade på panelens baksida för extra stabilitet. Färg: blå.

Art. nr.	Benämning
40-998-1001	Perforerad verktygstavla 1439x679 mm vikt 3,6 kg. Levereras med skruvar.
35-372-1001	Perforerad verktygstavla 1950x950 mm Vikt 5 kg. Levereras utan skruvar.

### ART.NR

ART.NR	BENÄMNING
41-857-2001	Hurtskomb. 2
41-858-2001	Hurtskomb. 4
41-856-2001	Hurtskombination 1, 2500x800x840-1010mm
42-392-0001	Rullhurts med verkstadshurts 4 lådor
42-391-0001	Rullhurts med verkstadshurts H800 med skåpdörr
40-553-2101	Förvaringshurts H270mm 1x50mm/1x150mm
40-552-2101	Förvaringshurts H270mm 2x100mm
40-555-2101	Förvaringshurts H380mm 1x50mm/1x100mm/1x150mm
40-554-2101	Förvaringshurts H380mm 3x100mm
40-563-2101	Förvaringshurts H600mm 1x50mm/93x100mm/1x150mm
40-551-2101	Bordslåda 1 340x485x200mm
40-115-2101	Bordslåda 2 145x665x495mm
40-141-2101	Verkstadshurts H540 1x50mm/1x150mm/1x200mm
40-143-2101	Verkstadshurts H540 1x50mm/2x100mm/1x150mm
40-140-2101	Verkstadshurts H540mm 4x100mm
40-161-2101	Verkstadshurts H800 1x50mm/1x100mm 1x150mm/1x300mm
40-165-2101	Verkstadshurts H800 Med skåpdörr
40-163-2101	Verkstadshurts H800mm 1x50mm/1x100mm/3x150mm
40-162-2101	Verkstadshurts H800mm 1x50mm/2x100mm 1x150mm/1x200mm
40-160-2101	Verkstadshurts H800mm 6x100mm

### PRIS

23 140,00
13 200,00
30 505,00
7 025,00
4 410,00
2 155,00
2 035,00
2 520,00
2 270,00
3 355,00
1 080,00
1 461,00
4 018,00
4 655,00
4 612,00
5 559,00
2 966,00
6 263,00
6 132,00
7 067,00

ART.NR	BENÄMNING	PRIS
40-171-2002	Sockelplåt för verkst.hurts serie 1, 670x370 Beige	393,00
40-550-2001	Hjulunderrede 375x485 Beige Till Förv.hurts H600mm	640,00
40-269-2001	Hjulunderrede 540x670 Beige till hurts serie 1	784,00
40-170-2001	Topplan för verkstadshurts serie 1, 540x670 Beige	210,00
40-172-7001	Gummimatta 530x660 Till topplan 40-170-2001	239,00
40-282-5001	Lådinredning 150x150x27 2st 70mm rännor	75,00
40-282-5001	Lådinredning 150x150x27 2st 70mm rännor	74,00
40-281-5001	Lådinredning 150x150x27 3st 45mm rännor	84,00
40-281-5001	Lådinredning 150x150x27 3st 45mm rännor	84,00
40-280-5001	Lådinredning 150x150x27 4st 33mm rännor	90,00
40-280-5001	Lådinredning 150x150x27 4st 33mm rännor	91,00
35-291-7001	Lådinredning 440x440x65 Plåt	426,00
35-293-7001	Lådinredning 875x440x65 Plåt	823,00
35-292-7001	Lådinredning i plåt 347x415x90	381,00
40-642-7001	Lådinredning till Förvaringshurts H65mm	375,00
40-642-7001	Lådinredning till Förvaringshurts H65mm	373,00
40-288-7001	Lådinredning till Verkstas hurts H65mm	480,00
40-288-7001	Lådinredning till Verkstas hurts H65mm	480,00
41-789-2030	Golvställ paket 1	6 915,00
42-403-0001	Golvställ paket 4	3 680,00
42-404-0001	Golvställ paket 2	4 250,00
42-405-0001	Golvställ paket 3	5 370,00
40-710-2001	Enkelställ, Tilläggssektion 920x415x1500 Beige	1 042,00
40-711-2001	Dubbelställ, Tilläggssektion 920x610x1500 Beige	612,00
40-715-2001	Enkelställ, Tilläggssektion 920x415x2000 Beige	1 252,00
40-716-2001	Dubbelställ, Tilläggssektion 920x610x2000 Beige	719,00
40-720-2001	Enkelställ, Bassektion BxDxH 920x415x1500 Beige	1 095,00
40-721-2001	Dubbelställ, Bassektion 920x610x1500 Beige	640,00
40-725-2001	Enkelställ, Bassektion BxDxH 920x415x2000 Beige	1 305,00
40-726-2001	Dubbelställ, Bassektion 920x610x2000 Beige	743,00
42-406-0001	Komplett golvställ, bassektion med två tilläggssektioner	4 040,00
35-417-2001	L-fot Lös Beige	196,00
35-429-2001	T-fot Lös Beige	227,00
35-308-2101	Mobil arbetsbänk 10 lådor 955x600x925 Beige Blå	11 075,00
35-315-2101	Mobil arbetsbänk 5 lådor 955x600x925 Beige Blå	8 247,00
71066-2160	GBP verkstadsvagn 5 lådor 1 Dörr, alla lika lås	6 540,00
35-301-2101	Verktygsvagn 2 inkl. kroker 600x400x1490 Beige Blå	3 499,00
41-790-2101	Verktygsvagn 2 600x400x1490 Beige Blå	2 965,00
41-791-2101	Stålskiva, tung bordsskiva 955x600x25mm	2 795,00
35-316-0030	Påbyggnad komplett till mobil arbetsbänk Beige Blå	1 585,00
65611	Fast verktygstavla till GBP Verktygsvagn	1 015,00
35-443-2002	Påbyggnadspelare till mobil arbetsbänk Beige	846,00
35-302-2001	Hyllplan för verktygsvagn 600x400x1490 3	02,00
68100	Höjbar verktygstavla med lås 960x540 mm	2 215,00
37-022-2020	Extra handtag till Montörvagn 35-307-2001 Beige	239,00
35-869-7001	Gummimatta, räfflad 870x610mm till hyllplan Svart	191,00
35-372-1001	Perforerad panel för montage på vägg 1950x950 Blå	1 340,00
40-998-1001	Perforerad panel för montage på vägg 1439x679 Blå	922,00
41-812-1801	Verktygsskåp för vägg Perf 600x400x790 Blå	2 175,00
200900-2160	MaxiStore med 4 verktygsplåtar. Max 120 kg/plåt	13 695,00
200926-2160	MaxiStore Tilläggsplåt Komplet	2 895,00
200162-60V	erkytgstavla väggmonterad 950x1000 RAL5005	715,00
200160-60	Verktygstavla väggmonterad 450x1000 RAL5005	415,00
200163-60	Verktygstavla väggmonterad 950x1500 RAL5005	1 015,00
200161-60	Verktygstavla väggmonterad 450x2000 RAL5005	745,00
40-998-1001	Perforerad panel för montage på vägg 1439x679 Blå	895,00
35-372-1001	Perforerad panel för montage på vägg 1950x950 Blå	1 340,00
41-785-2030	Montörvagn Set up 1	3 680,00
41-786-2030	Montörvagn Set up 2	3 703,00
41-787-2030	Montörvagn Set up 3	3 299,00
41-788-2030	Montörvagn Set up 4	3 916,00
35-307-2001	Montörvagn 920x613x1655 Beige	2 160,00
37-022-2020	Extra handtag till Montörvagn 35-307-2001 Beige	239,00
35-869-7001	Gummimatta, räfflad 870x610mm till hyllplan Svart	191,00
35-372-1001	Perforerad panel för montage på vägg 1950x950 Blå	1 340,00
40-998-1001	Perforerad panel för montage på vägg 1439x679 Blå	922,00
41-812-1801	Verktygsskåp för vägg Perf 600x400x790 Blå	2 175,00
200900-2160	MaxiStore med 4 verktygsplåtar. Max 120 kg/plåt	13 695,00
200926-2160	MaxiStore Tilläggsplåt Komplet	2 895,00
200162-60	Verktygstavla väggmonterad 950x1000 RAL5005	715,00
200160-60	Verktygstavla väggmonterad 450x1000 RAL5005	415,00
200163-60	Verktygstavla väggmonterad 950x1500 RAL5005	1 015,00
200161-60	Verktygstavla väggmonterad 450x2000 RAL5005	745,00
40-998-1001	Perforerad panel för montage på vägg 1439x679 Blå	895,00
35-372-1001	Perforerad panel för montage på vägg 1950x950 Blå	1 340,00

13,5 % rabatt ska dras av på angivna priser



# VERKTYGSKROKAR

GBPs kroksortiment består av ett 50-tal krokar för olika ändamål. Krokarna hakas i plåtens perforering och låses med stoppskruv. GBPs krokar passar samtliga perforerade paneler oavsett om de är monterade i skåp, vagnar eller på arbetsbord. Håldimension 9 mm, hålavstånd 38 mm.

## KROKSATSER

Kroksatser passande GBP`s verktygstavlor, som har håldimension 9 mm (4-kantshål) och hålavstånd 38 mm. Krokarna hakas i verktygstavlans perforering och låses med stoppskruv.

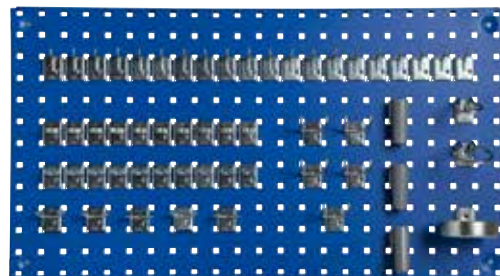
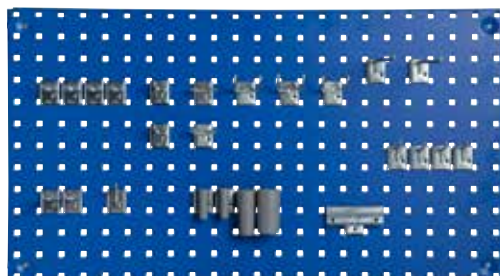
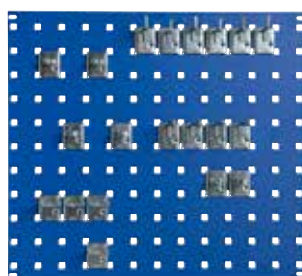

### KROKSATS, 20-PACK

Innehåll

Upphängningskrok 35-713-9005 - 4 st  
Enkelkrok 35-731-9005 - 6 st  
Fjäderklämna 35-766-9005 - 3 st  
Fjäderklämna 35-767-9005 - 3 st  
Dubbelkrok 35-722-9005 - 4 st



Art. nr.	Benämning
35-795-9001	Kroksats, 20-pack

### KROKSATS, 24-PACK

Innehåll

Upphängningskrok 35-711-9005 - 5 st  
Upphängningskrok 35-715-9005 - 2 st  
Dubbelkrok 35-721-9005 - 6 st  
Dubbelkrok 35-724-9005 - 2 st  
Bygelkrok 35-755-9005 - 2 st  
Vinkelkrok 35-750-9005 - 3 st  
Lådhållare för förrådsback 35-775-9005 - 1 st  
Rörhållare 35-770 -9005 - 2 st  
Rörhållare 35-772-9005 - 1 st  
Rörhållare 35-774 -9005 - 1 st

Art. nr.	Benämning
41-961-0001	Kroksats, 24-pack

### KROKSATS, 56-PACK

Innehåll

Upphängningskrok 35-711-9005 - 20 st  
Dubbelkrok 35-721-9005 - 10 st  
Bygelkrok 35-755 -9005 - 5 st  
Vinkelkrok 35-750-9005 - 5 st  
Ringkrok 35-760-9005 - 1 st  
Ringkrok 35-761-9005 - 1 st  
Fjäderklämna 35-766-9005 - 10 st  
Rörhållare 42-086-0001 - 3 st  
Kopp 35-780-9001 - 1 st



Art. nr.	Benämning
41-962-0001	Kroksats, 56-pack



### DUBBELKROK

Finns i två utföranden, 25x40 mm och 50x40 mm. Levereras i 2-pack.

Art. nr.	Benämning
42-449-0001	Dubbelkrok 25x40 mm 2-pack
42-450-0001	Dubbelkrok 50x40 mm 2-pack



### RÖRHÅLLARE

Finns i 3-pack. Öppning botten. I paketet ingår:  
1 st Ø37-34 mm, höjd 75 mm.  
2 st Ø25-22 mm, höjd 75 mm

Art. nr.	Benämning
42-086-0001	1 st Ø37-34 mm, höjd 75 mm 2 st Ø25-22 mm, höjd 75 mm

### Nyhet FJÄDERKLÄMMA

I varierande storlekar för upphängning av bl.a. skruvmejslar eller liknande små handverktyg. Levereras i 5-pack.



42-443-0001



42-444-0001



42-445-0001



42-471-0001

Art. nr.	Benämning
42-443-0001	Ø6 mm, levereras i 5-pack
42-444-0001	Ø12 mm, levereras i 5-pack
42-445-0001	Ø18 mm, levereras i 5-pack
42-471-0001	Ø25 mm, levereras i 5-pack

13,5 % rabatt ska dras av på angivna priser

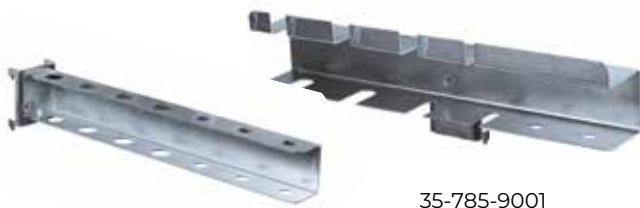

35-782-9001

35-785-9001

## MEJSELHÅLLARE

### Finns i två utföranden:

- 1) utskjutande ifrån panelen, djup 220 mm med plats för 7 skruvmejslar.
- 2) monteras längs med panelen, bredd 238 mm med plats för 6 skruvmejslar. Levereras i 1-pack.

Art. nr.	Benämning
35-782-9001	220 mm utskjutande, levereras i 1-pack
35-785-9001	238 mm längs panelen, levereras i 1-pack



## BORRHÅLLARE

Längd 240 mm, med plats för 32 olika borrar.  
Levereras i 1-pack.

Art. nr.	Benämning
35-792-9001	Bredd 240 mm, levereras i 1-pack



## SKRUVMEJSELHÅLLARE

Avsedd för 5 skruvmejslar.  
Levereras i 1-pack.-pack.

Art. nr.	Benämning
35-703-9001	bredd 150 mm



## LEDNYCKELHÅLLARE

Avsedd för upphängning av 5 lednycklar. Levereras i 1-pack.

Art. nr.	Benämning
35-705-9001	bredd 150 mm för 5 st lednycklar



35-704-9001

35-706-9001

## HYLSHÅLLARE

Finns i två utföranden, 127 mm med plats för 5 hylsor och 250

Art. nr.	Benämning
35-704-9001	bredd 127 mm för 5 hylsor
35-706-9001	bredd 250 mm för 8 hylsor



35-701-9001

35-702-9001

## RINGNYCKELLIST

Finns i två utföranden, med plats för 7 eller 10 ringnycklar.  
Kan även användas som hylshållare. Levereras i 1-pack.

Art. nr.	Benämning
35-701-9001	bredd 150 mm för 7 ringnycklar

13,5 % rabatt ska dras av på angivna priser



## GRUNDPLATTA

Grundplatta 34x40 mm för upphängning av diverse hållare. Tack vare grundplattans unika utformning passar vår krok lika bra på paneler med centrum-avstånd 38 mm. Grundplattan, liksom alla GBPs krokar, finns i förzinkat utförande. Levereras i 5-pack.

Art. nr. 35-757-9005

Nyhet



## DOKUMENTKLÄMMA

Dokumentklämma 60 mm. Levereras i 1-pack.

Art. nr. 42-451-0001 Benämning Dokumentklämma 60 mm

## UPPHÄNGNINGSKROK

Singelkrok i varierande storlekar för upphängning av bl.a. handverktyg. Levereras i 5-pack.

Art. nr.	Benämning
35-710-9005	Ø5 mm, längd 24 mm, levereras i 5-pack
35-711-9005	Ø5 mm, längd 38 mm, levereras i 5-pack
35-713-9005	Ø6 mm, längd 100 mm, levereras i 5-pack
35-714-9005	Ø5 mm, längd 150 mm, levereras i 5-pack
35-715-9005	Ø6 mm, längd 200 mm, levereras i 5-pack
35-716-9005	Ø3 mm, längd 22 mm, levereras i 5-pack
35-717-9005	Ø4 mm, längd 47 mm, levereras i 5-pack



## UPPHÄNGNINGSKROK

Dubbelkrok i varierande storlekar för upphängning av bl.a. hammare eller liknande slagverktyg. Levereras i 5-pack.

Art. nr.	Benämning
35-720-9005	Ø5 mm, 38x8 mm, levereras i 5-pack
35-721-9005	Ø5 mm, 38x11 mm, levereras i 5-pack
35-722-9005	Ø5 mm, 55x25 mm, levereras i 5-pack
35-723-9005	Ø5 mm, 64x8 mm, levereras i 5-pack
35-724-9005	Ø5 mm, 64x11 mm, levereras i 5-pack
35-725-9005	Ø5 mm, 100x25 mm, levereras i 5-pack
35-726-9005	Ø5 mm, 150x10 mm, levereras i 5-pack
35-727-9005	Ø5 mm, 150x25 mm, levereras i 5-pack
35-728-9005	Ø6 mm, 200x15 mm, levereras i 5-pack



35-760-9005

## RINGKROK

Rund krok i tre olika storlekar.

Art. nr.	Benämning
35-760-9005	Ø40 mm, levereras i 5-pack
35-761-9005	Ø60 mm, levereras i 5-pack
35-762-9005	Ø80 mm, levereras i 5-pack



35-761-9005



35-762-9005



## SLUTEN DUBBELKROK

Sluten krok med längd 70 mm och bredd 25 mm. Levereras i 5-pack.

**Art. nr.** 35-752-9005 **Benämning** Ø5 mm, 70x25 mm



35-730-



35-731-9005

## ENKELKROK

Singelkrok, 10 eller 50 mm för upphängning av bl.a. handverktyg. Levereras i 5-pack.

**Art. nr.** 35-730-9005 **Benämning** Ø6 mm, längd 10 mm  
35-731-9005 Ø6 mm, längd 50 mm



35-735-



35-736-9005

## LEDNYCKELKROK

Krok i två storlekar för upphängning av lednycklar. Levereras i 5-pack.

**Art. nr.** 35-735-9005 **Benämning** Ø3 mm, 28 mm längd, öppning; 10/9 mm  
35-736-9005 Ø3 mm, 33 mm längd, öppning; 17/9 mm



35-740-



35-741-9005

## VINKLAD ENKELKROK

Singelkrok i 30° vinkel som finns i två olika storlekar för upphängning av bl.a. handverktyg. Levereras i 5-pack.

**Art. nr.** 35-740-9005 **Benämning** Ø4 mm, längd 50 mm  
35-741-9005 Ø6 mm, längd 100 mm



35-745-



35-746-9005

## RUNKROK

Rund krok med två olika diameterstorlekar för upphängning av handverktyg eller mindre handmaskiner. Levereras i 5-pack.

**Art. nr.** 35-745-9005 **Benämning** Ø60 mm  
35-746-9005 Ø80 mm



## RINGKROK

Hållare för verktyg med ISO40-fäste. Levereras i 5-pack.

**Art. nr.** 35-747-9005 **Benämning** Ø45 mm, längd 115 mm



## VINKELKROK

Dubbelkrok anpassad för upphängning av hammare eller liknande slagverktyg. Levereras i 5-pack.

**Art. nr.** 35-750-9005 **Benämning** Ø5 mm, 50x40 mm



## BYGELKROK 5-PACK

Krok för diverse handtänger eller liknande greppverktyg. Levereras i 5-pack.

**Art. nr.** 35-755-9005 **Benämning** Ø5 mm, öppning 23 mm, bredd 44 mm

Nyhet



## BYGELKROK 3-PACK

Krok för diverse handtänger eller liknande greppverktyg. D35mm x B65mm. Levereras i 3-pack.

**Art. nr.** 42-447-0001 **Benämning** D35mm x B65mm

Nyhet

## RÖRHÅLLARE

Längd på rör: 50,70 eller 75 mm. Levereras i 2-pack.

**Art. nr.** 42-452-0001 **Benämning** Rörhållare 50x9mm  
42-453-0001 Rörhållare 75x16mm  
42-454-0001 Rörhållare 75x24mm  
42-455-0001 Rörhållare 70x35 mm



42-452-0001



42-453-0001



42-454-0001



42-455-0001

## FÖRPACKNINGSKROK

Krok anpassad för upphängning av olika förpackningar med ryttare. Levereras i 5-pack.

**Art. nr.** 35-777-9005 **Benämning** Ø4 mm, längd 165 mm



13,5 % rabatt ska dras av på angivna priser





## RINGNYCKELHÅLLARE

Vertikal ringnyckelhållare för 8 ringnycklar. Bredd 65-145 mm, höjd 235 mm.

Levereras i 1-pack.

<b>Art. nr.</b>	<b>Benämning</b>
40-772-9001	Ringnyckelhållare



## SPRAYBURKSHÅLLARE

Hållare för sprayburk eller liknande. Ø75 mm, höjd 100 mm. Levereras i 1-pack.

<b>Art. nr.</b>	<b>Benämning</b>
40-746-9001	Sprayburkshållare



## HYLLA

Hylla 350x120 mm. Hyllan är försedd med hakar som passar perforeringen i panelen.

Levereras i 1-pack.

<b>Art. nr.</b>	<b>Benämning</b>
35-793-0001	350x120 mm



## SLANGHYLLA

För upphängning av diverse kablar och slangar. Levereras i 1-pack.

<b>Art. nr.</b>	<b>Benämning</b>
35-794-9001	Slanghylla

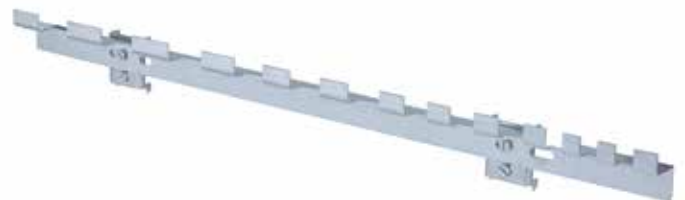

## NYCKELHÅLLARE

Hållare med plats för 12 nycklar i varierande storlekar. Levereras i 1-pack.

<b>Art. nr.</b>	<b>Benämning</b>
35-790-9001	555 mm för 12 st nycklar



## LÅDHÅLLARE

Krok anpassad för upphängning av små förvaringslådor.

<b>Art. nr.</b>	<b>Benämning</b>
35-775-9005	Endast lådhållare 105x45 mm
41-803-9005	Lådhyllare med plastlåda



## KOPP

<b>Art. nr.</b>	<b>Benämning</b>
35-780-9001	Ø92-98 mm, höjd 23 mm, 1-pack

Nyhet



## RULLHÅLLARE

Rullhållare anpassad för upphängning av olika rullar. Levereras i 1-pack.

<b>Art. nr.</b>	<b>Benämning</b>
42-448-0001	Rullhållare 100x80x45
42-457-0001	Rullhållare 200x105x45

Nyhet



## TRÅDHYLLA 1-PACK

Trådhylla 385x180x100 mm. Pulverlackerad i RAL 9006

<b>Art. nr.</b>	<b>Benämning</b>
42-456-0001	Trådhylla 1-pack



ART.NR	BENÄMNING	PRIS
35-701-9001	Krok Ringnyckellist, B150mm för 7 ringnycklar	62,00
35-702-9001	Krok Ringnyckellist, B250mm för 10 ringnycklar	65,00
35-703-9001	Krok Skruvmejselhållare B150mm för 5 skruvmejslar	89,00
35-704-9001	Krok Hylshållare B127mm för 5 hylsor	56,00
35-705-9001	Krok Lednyckelhållare B150mm för 5 lednycklar	53,00
35-706-9001	Krok Hylshållare B250mm för 8 hylsor	58,00
35-710-9005	Krok Upphångningskrok Enkel Ø5, L24mm, 5-pack	51,00
35-713-9005	Krok Upphångningskrok Enkel Ø6, L100mm, 5-pack	55,00
35-714-9005	Krok Upphångningskrok Enkel Ø5, L150mm, 5-pack	66,00
35-716-9005	Krok Upphångningskrok Enkel Ø3, L22mm, 5-pack	62,00
35-717-9005	Krok Upphångningskrok Enkel Ø4, L47mm, 5-pack	63,00
35-720-9005	Krok Upphångningskrok Dubbel Ø5, L38xA8mm, 5-pack	57,00
35-722-9005	Krok Upphångningskrok Dubbel Ø5, L55xA25mm, 5-pack	66,00
35-723-9005	Krok Upphångningskrok Dubbel Ø5, L64xA8mm, 5-pack	69,00
35-725-9005	Krok Upphångningskrok Dubbel Ø5, L100xA25mm 5-pack	83,00
35-726-9005	Krok Upphångningskrok Dubbel Ø5, L150xA10mm 5-pack	120,00
35-727-9005	Krok Upphångningskrok Dubbel Ø5, L150xA25mm 5-pack	130,00
35-728-9005	Krok Upphångningskrok Dubbel Ø5, L200xA15mm 5-pack	140,00
35-730-9005	Krok Enkelkrok Ø6, L10mm, 5-pack	70,00
35-731-9005	Krok Enkelkrok Ø6, L50mm, 5-pack	72,00
35-735-9005	Krok Lednyckelkrok Ø3, L28mm, öppning 10/9mm, 5-p	106,00
35-736-9005	Krok Lednyckelkrok Ø3, D33mm, 5-pack	108,00
35-740-9005	Krok Vinklad enkelkrok Ø4, L50mm, 5-pack	53,00
35-741-9005	Krok Vinklad enkelkrok Ø6, L100mm, 5-pack	64,00
35-745-9005	Krok Rundkrok Ø60mm, 5-pack	119,00
35-746-9005	Krok Rundkrok Ø80mm, 5-pack	147,00
35-747-9005	Krok Ringkrok Ø45mm, L115mm, 5-pack	157,00
35-752-9005	Krok Sluten dubbelkrok Ø5, B25xL25mm, 5-pack	127,00
35-755-9005	Krok Bygelkrok Ø5, Öppning 23mm x B44mm, 5-pack	52,00
35-757-9005	Krok Grundplatta 5-pack	27,00
35-762-9005	Krok Ringkrok Ø80mm, 5-pack	152,00
35-765-9005	Krok Fjäderklämma Ø6mm, 5-pack	73,00
35-767-9005	Krok Fjäderklämma Ø18mm, 5-pack	63,00
35-768-9005	Krok Fjäderklämma Ø25mm, 5-pack	69,00
35-775-9005	Krok Lådållare 105x45mm, 5-pack	101,00
35-777-9005	Krok Förpackningskrok Ø4, L165mm, 5-pack	103,00
35-780-9001	Krok Kopp Ø92, H23mm	50,00
35-782-9001	Krok Mejselhållare Utskutande D220mm	36,00
35-785-9001	Krok Mejselhållare Längs panelen B238mm	39,00
35-790-9001	Krok Nyckelhållare B555mm, 1-pack	78,00
35-792-9001	Krok Borrållare B240mm	68,00
35-793-0001	Krok Hylla 350x120mm, 1-pack	68,00
35-794-9001	Krok Slanghylla för kablar och slangar, 1-pack	148,00
40-746-9001	Krok Sprayburkshållare Ø75mm, H100mm, 1-pack	66,00
40-772-9001	Krok Ringnyckelhållare B65-145 x H235mm, 1-pack	100,00
41-803-9005	Krok Lådållare 105x45mm Med plastlåda Grå, 5-pack	208,00
42-086-0001	Krok Rörållare Ø25/37 2+1st H75 Grå 3-pack	22,00
42-443-0001	Krok Fjäderklämma Ø6mm, 5-pack	65,00
42-444-0001	Krok Fjäderklämma Ø12mm, 5-pack	67,00
42-445-0001	Krok Fjäderklämma Ø18mm, 5-pack	72,00
42-471-0001	Krok Fjäderklämma Ø25mm, 5-pack	74,00
42-446-0001	Krok Bygelkrok Ø, D20mm x B43mm, 3-pack	52,00
42-447-0001	Krok Bygelkrok Ø, D35mm x B65mm, 3-pack	54,00
42-448-0001	Rullållare 100x80x45 1-pack	42,00
42-449-0001	Dubbelkrok 25x40 2-pack	105,00
42-450-0001	Dubbelkrok 50x40 2-pack	122,00
42-451-0001	Dokumentklämman 60mm 1-pack	41,00
42-452-0001	Rörållare 50x9mm 2-pack	59,00
42-453-0001	Rörållare 75x16mm 2-pack	65,00
42-454-0001	Rörållare 75x24mm 2-pack	68,00
42-455-0001	Rörållare 70x35mm 2-pack	76,00
42-456-0001	Trådhylla 385x180x100 2-pack Ral 9006	160,00
42-457-0001	Rullållare 200x105x45 1-pack	48,00

13,5 % rabatt ska dras av på angivna priser

# GBP VERKSTADSSKÅP



Komplettera verkstadsskåpet med hyllor och tillbehör

## HÖGT VERKSTADSSKÅP MED PLEXIGLASSDÖRRAR

Robust konstruktion med 3-punktslåsning. Försett med perforerade skenor för montering av olika tillbehör som verktygspaneler, fasta och utdragbara hyllplan, lådor och lådfack. Skåpet levereras med 2 plexiglasdörrar HxB 795x 307 mm. Plexiglasets mått: 770x282 mm. Stomme RAL 9002, dörrar 5002. Tillbehör och hyllor köps separat.

Max belastning fördelad vikt/hyllplan: 50 kg

Max belastning fördelad vikt/skåp: 500 kg

Art. nr.	Benämning
42-106-0001	Högt verktygsskåp utan hyllor, plexiglasdörrar med L-handtag xDxH 1020x540x2000 mm
42-107-0001	Högt verktygsskåp utan hyllor, plexiglasdörrar med kodlås BxDxH1020x540x2000 mm

13,5 % rabatt ska dras av på angivna priser



35-641-2160

*Djup: 540 mm*

35-662-2160

35-642-2160

## HEL SVETSAT VERKSTADSSKÅP MED 3-PUNKTSLÅSNING

Robust konstruktion med 3-punktslåsning och cylinderlås som standard. Försett med perforerade skenor för montering av olika tillbehör som verktygspaneler, fasta och utdragbara hyllplan, lådor och lådfack. Det höga verkstadsskåpet finns även med en hel perforerad panel i varje dörr. Det låga verkstadsskåpet kan utrustas med gummimatta. Levereras utan tillbehör.

Art. nr.	Benämning
35-641-2160	Högt verkstadsskåp 1020x540x2000 mm, cylinderlås beige/blå, vikt 75 kg,
35-652-2160	Högt verkstadsskåp 1020x540x2000 mm, cylinderlås med perforerade dörrpaneler, beige/blå, vikt 85 kg
40-992-2160	Högt verkstadsskåp 1020x540x2000 mm, kodlås beige/blå, vikt 75 kg
35-662-2160	Mellan verkstadsskåp 1020x540x1500 mm, cylinderlås beige/blå, vikt 50 kg
35-642-2160	Lågt verkstadsskåp 1020x540x1070 mm, cylinderlås beige/blå, vikt 40 kg



Verkstadsskåpen kan även utrustas med kodlås som beställs separat.  
Artnr: 204509

**13,5 % rabatt ska dras av på angivna priser**

# TILLBEHÖR TILL GBP SKÅP



## LED-BELYSNINGSRAMP INVÄNDIGT SKÅP

LED-belysning som monteras i skåpets innertak. Tänds automatiskt när du öppnar skåpet och ger ett bra ljusflöde i skåpets utdragbara lådor/hyllor. Monteras av kund.

Art. nr.	Benämning
41-245-0001	LED-belysning till verkstadsskåp, 2x3,6 W, vikt 1,1 kg

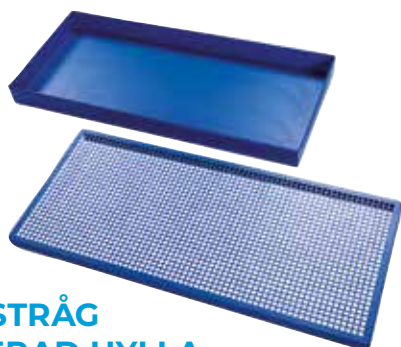

## UPPSAMLINGSTRÅG OCH PERFORERAD HYLLA

Förvaringslåda som i kombination med perforerad hylla är lämplig att använda för lagring och hantering av flaskor och behållare som kan börja läcka.

Art. nr.	Benämning
41-645-1801	Uppsamlingsstråg inv. mått 965x430x68 mm, blå, vikt 7,5 kg
41-644-1801	Perforerad hylla, 970x435x31 mm, blå, vikt 3,5 kg

## LÅDFACK

Med 2x3 lådor 450x445x100 mm. Placeras på fast hyllplan. Max belastning, fördelad vikt: 50 kg

Art. nr.	Benämning
35-644-1801	Lådack, 970x450x360 mm, blå, vikt 39 kg



## ENERGIPANEL INVÄNDIGT SKÅP

Energipanel för montering i skåpets väggskenor, 6 st uttag 230 V. Huvudströmbrytare med ljusdiod.

Art. nr.	Benämning
203086	Energipanel, 900 mm, silver, vikt 2 kg

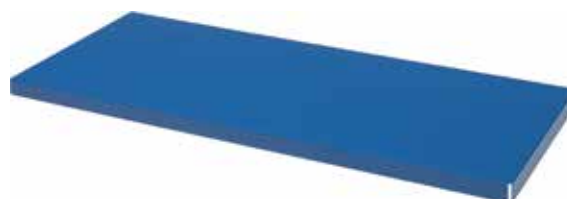

## FAST HYLLPLAN

Levereras med 4 st hyllhakar/hyllplan för montering i skåpets perforerade skenor. Levereras i 2-pack. Max belastning, fördelad vikt art.nr 35-659-1802: 50 kg  
Max belastning, fördelad vikt art.nr 40-989-1802: 100 kg

Art. nr.	Benämning
35-659-1802	Fast hyllplan, 974x440 mm, blå, vikt 11 kg
40-989-1802	Fast förstärkt hyllplan, 974x440 mm, blå, vikt 11 kg



Välj bland vårt stora utbud av tillbehör. Alla tillbehör är anpassade för att användas i GBP` s verkstadsskåp.



Art. nr.	Benämning	Storlek
35-643-1802	Hyllavdelare, 2-pack	Höjd 175 mm
35-659-1802	Fast hyllplan, blå, vikt 11 kg	974 x 440 mm
35-644-1801	Lådfack med 2 x 3 lådor	970 x 450 x 360
35-654-1801	Låda med teleskopskenor, vikt	875 x 445 x 100
35-653-1801	Hylla med teleskopskenor	875 x 455 mm

Art. nr.	Benämning	Storlek
35-856-1030	Perforerad panel, ryggpanel	870 x 480 mm
35-861-1830	Perforerad panel, sidopanel,	400 x 480 mm
35-870-1801	Upphångningslist, vikt 2 kg	900 x 80 mm
41-004-7001	Underrede för verkstadsskåp	
41-644-1801	Perforerad hylla, blå, vikt 3,5	970 x 435 x 31

**13,5 % rabatt ska dras av på angivna priser**



## HYLLA MED

### TELESKOPSKENOR

Passar till verkstadsskåp. Fullt utdragbar hylla. Kan monteras med slät översida eller med raskant för t.ex. inredningar med smådetaljer. Hyllan är monterad på teleskopskenor. Med verkstads-skåpets dörrar öppnade 90° kan hyllan dras ut 110%. Skåpen kräver alltså inget extra sidoutrymme utan kan placeras tätt intill varandra eller i ett hörn. Max belastning, fördelad vikt: 25 kg



**Art. nr.** 35-653-1801  
**Benämning** Hylla med teleskopskenor, 875x455 mm, blå, vikt 7,5 kg

### RÄFFLAD GUMMIMATTA

Räfflad gummimatta för lågt



**Art. nr.** 35-649-7001  
**Benämning** Räfflad gummimatta, 1010x490 mm, svart vikt 1,4 kg

### UNDERREDE FÖR VERKSTADSSKÅP

Underrede för verkstadsskåp för pallyftare och truck.



**Art. nr.** 41-004-7001  
**Benämning** Underrede för verkstadsskåp (för pallyftare och truck), vikt 15 kg

## HYLLAVDELARE

Hyllavdelare för fast hyllplan 440 mm. Kläms fast runt hyllplanet i fram- och bakkant. Levereras i 2-pack.

**Art. nr.** 35-643-1802  
**Benämning** Hyllavdelare, höjd 175 mm, blå, vikt 1 kg



### UPPHÄNGNINGSLIST

Med integrerade fästen för rak eller vinklad montering. Max belastning, fördelad vikt: 20 kg



**Art. nr.** 35-870-1801  
**Benämning** Upphängningslist, blå, 900x80 mm, vikt 2 kg

### LÅDA MED TELESKOPSKENOR

Passar till verkstadsskåp. Fullt utdragbar låda. Lådan är monterad på teleskopskenor. Med verkstadsskåpets dörrar öppnade 90° kan lådan dras ut 110%. Skåpen kräver alltså inget extra sidoutrymme. Max belastning, fördelad vikt: 50 kg



**Art. nr.** 35-654-1801  
**Benämning** Låda med teleskopskenor, 875x445x100 mm (invändigt mått), blå, vikt 10 kg



### VERKTYGSTAVLA PERFORERAD, RYGGPANEL

Levereras med upphängningsbeslag för montering på de perforerade skenorna i verkstadsskåpets rygg.

**Art. nr.** 35-856-1030  
**Benämning** Perforerad verktygstavla, ryggpanel, 870x480 mm, blå, vikt 5 kg



### VERKTYGSTAVLA PERFORERAD SIDOPANEL, PAR

Levereras med upphängningsbeslag för montering på de perforerade skenorna i verkstadsskåpets sidor.

**Art. nr.** 35-861-1830  
**Benämning** Perforerad verktygstavla, 400x480 mm, blå, vikt 3 kg



### VERKTYGSTAVLA PERFORERAD DÖRRPANEL FÖR HÖGT VERKSTADSSKÅP

För montering på högra dörrrens insida. Beslag medföljer. Max 2 st per skåp.

**Art. nr.** 35-863-1830  
**Benämning** Perforerad verktygstavla, 475x430 mm, blå, vikt 3,2 kg

# GBP FÖRVARINGSSKÅP

Förvaringsskåp med flyttbara hyllor för montering på vägg. Skåpen är låsbara med cylinderlås och levereras färdigmonterade med eller utan plastbackar. Kapaciteten är 75 kg per skåp och 15 kg per hylla.



35-650-1001



35-656-1030



35-661-1030



35-656-1030



35-660-1001



35-661-1030



## SKÅP MED 3 HYLLOR

Levereras med 3 flyttbara hyllor. Anpassat för 12 plastbackar nr 2 (1,1 liter) 41-370-0004.

Art. nr.	Benämning	HxBxD
35-650-1001	Skåp med 3 hyllplan, vikt 8,3 kg	380x470x205 mm
35-656-1030	Skåp med 3 hyllplan inkl. 12 röda plastbackar, vikt 9,7 kg	380 x 470 x 205 mm

## SKÅP MED 5 HYLLOR

Levereras med 5 flyttbara hyllor, anpassat för 20 plastbackar nr 2 (1,1 liter) 41-370-0004.

Art. nr.	Benämning	HxBxD
35-655-1030	Skåp med 5 hyllplan, vikt 8,3 kg	470x205x580 mm
35-661-1030	Skåp med 5 hyllplan inkl. 20 röda plastbackar, vikt 39 kg	470x205x580 mm

## SKÅP MED 5 HYLLOR

Levereras med 5 flyttbara hyllor, anpassat för 20 plastbackar nr 3 (4,2 liter) 41-371-0004.

Art. nr.	Benämning	HxBxD
35-660-1001	Skåp med 5 hyllplan, vikt 8,3 kg	660x275x800 mm
35-661-1030	Skåp med 5 hyllplan inkl. 20 röda plastbackar, vikt 39 kg	660x275x800 mm

## VÄGGSKÅP MED PERFORERADE PLÅT

Väggskåp med perforerad plåt i rygg och på dörrens insida för upphängning av verktyg och tillbehör. Två fasta hyllplan ingår. Maxbelastning fördelad vikt/hylla: 15 kg. Maxbelastning fördelad vikt/skåp: 75 kg. Komplettera med plastbackar samt krokar från GBPs breda kroksortiment

Art.nr.	Beskrivning	HXBxD
35-670-1001	Väggskåp med perforerad plåt	580 x 470 x 205

13,5 % rabatt ska dras av på angivna priser



### VERKTYGSSKÅP

Verktgsskåp för montering på vägg. Perforerad plåt för verktygsupphängning. Förberett för hänglås.

<b>Art. nr.</b>	<b>Benämning</b>
41-812-1801	Verktgsskåp för montering på vägg, 600x400x790 mm, vikt 27 kg.



### SKÅP MED PERFORERAD PLÅT

Skåp med perforerad plåt i rygg och dörrens insida för upphängning av verktyg och tillbehör. 2 st fasta hyllplan ingår. Krokar och backar beställs separat, se sidan 94-98 och 113-119.

Max belastning, fördelad vikt/hylla: 15 kg  
Max belastning, fördelad vikt/skåp: 75 kg

<b>Art. nr.</b>	<b>Benämning</b>
35-670-1001	Skåp med perforerad plåt, 470x205x580 mm, blå, vikt 13 kg



### FÖRVARINGSSKÅP

Levereras med 5 st flyttbara hyllor.  
Anpassat för 20 st plastback nr 2 (1,1 liter) 41-370-0004.  
Plastbackar se sidan 113-119.

Max belastning, fördelad vikt/hylla: 15 kg  
Max belastning, fördelad vikt/skåp: 75 kg

<b>Art. nr.</b>	<b>Benämning</b>
35-655-1001	Förvaringsskåp exkl plastbackar, 470x205x580 mm, blå, vikt 12 kg
35-656-1030	Förvaringsskåp inkl. 20 st grå plastbackar, 470x205x580 mm, blå, vikt 14 kg



### SEKTIONSSKÅP

Utrustat med 5 st hyllor.  
Anpassat för 20 plastback nr 3, (4,2 liter) 41-371-0004. Plastbackar se sidan 90-91.  
Max belastning, fördelad vikt/hylla: 15 kg  
Max belastning, fördelad vikt/skåp: 75 kg

<b>Art. nr.</b>	<b>Benämning</b>
35-660-1001	Sektionsskåp, 660x275x800 mm, blå, vikt 33,5 kg
35-661-1030	Sektionsskåp inkl 20 st grå plastbackar, 660x275x800 mm, blå, vikt 39 kg



### SKÅP, 3 HYLLPLAN

Levereras med 3 st flyttbara hyllor.  
Anpassat för 12 st plastback nr 2 (1,1 liter) 41-370-0004. Plastbackar se sidan 90-91.  
Max belastning, fördelad vikt/hylla: 15 kg  
Max belastning, fördelad vikt/skåp: 75 kg

<b>Art. nr.</b>	<b>Benämning</b>
35-650-1001	Skåp, 3 hyllplan, 470x205x380 mm, blå, vikt 8,3 kg
35-651-1030	Skåp, 3 hyllplan inkl. 12 st grå plastbackar, 470x205x380 mm, blå, vikt 9,7 kg

13,5 % rabatt ska dras av på angivna priser

## ENKELT VERKTYGSSKÅP

Verktgsskåp 500x450x900 mm med låsbar dörr och hyll-stegar för montering av hyllplan. Skåpets topp har 3 raskanter och kan användas som extra arbetsyta. Levereras med utdragbar låda och 1 hyllplan.

Invändigt mått låda: 340x400x90 mm  
Max belastning, fördelad vikt/hylla: 25 kg  
Max belastning, fördelad vikt/låda: 20 kg  
Max belastning, fördelad vikt/skåp: 150 kg

Art. nr.	Benämning
35-610-1001	Enkelt verktgsskåp, 500x450x900 mm, blå, 25 kg



## SKRIVPULPET FÖR ENKELT VERKTYGSSKÅP

Pulpet med lock som levereras i helt platt paket. Enkelt att montera och placera på ett enkelt eller dubbelt verktgsskåp, hänga på vägg eller ställa fristående. Lämplig för förvaring av skrivmateriel. Locket är försett med en raskant för att fungera som skrivunderlägg.

Art. nr.	Benämning
40-683-1801	Skrivpulpet, 495x446x279, blå, 8 kg

## HYLLPLAN FÖR ENKELT VERKTYGSSKÅP

Hyllplan 495x420 mm. Avsett för enkelt verktgsskåp. Max belastning, fördelad vikt: 25 kg

Art. nr.	Benämning
35-611-1001	Hyllplan för enkelt verktgsskåp, 495x420 mm, blå, 2 kg



## GUMMIMATTA FÖR ENKELT VERKTYGSSKÅP

Gummimatta för enkelt verktgsskåp.

Art. nr.	Benämning
35-615-7001	Gummimatta till enkelt verktgsskåp, 490x440 mm, svart, vikt 0,6 kg



## HJULUNDERREDE FÖR ENKELT VERKTYGSSKÅP

Stålplatta med 4 st svängbara hjul varav 2 med broms, Ø75 mm. Hjulunderredet ökar totalhöjden på verktgsskåpet med 95 mm. Max belastning, fördelad vikt: 100 kg

Art. nr.	Benämning
35-617-1001	Hjulunderrede för enkelt verktgsskåp, 490x440 mm, blå, vikt 3,5 kg

13,5 % rabatt ska dras av på angivna priser



## DUBBELT VERKTYGSSKÅP

Verktgsskåp 950x450x900 mm med två låsbara dörrar och hyllstegar för montering av hyllplan. Skåpets topp har 3 ras-kanter och kan användas som extra arbetsyta. Levereras med 2 utdragbara lådor och 1 hyllplan.

Invändigt mått låda: 340x400x90 mm  
Max belastning, fördelad vikt/hylla: 25 kg  
Max belastning, fördelad vikt/låda: 20 kg  
Max belastning, fördelad vikt/skåp: 150 kg

<b>Art. nr.</b>	<b>Benämning</b>
35-620-1001	Dubbelt verktgsskåp, 950x450x900 mm, blå, 44 kg



## SKRIVPULPET FÖR DUBBELT VERKTYGSSKÅP

Pulpet med lock som levereras i helt platt paket. Enkelt att montera och placera på ett dubbelt verktgsskåp, hänga på vägg eller ställa fristående. Lämplig för förvaring av skrivmateriel. Locket är försett med en raskant för att fungera som skrivunderlägg.

<b>Art. nr.</b>	<b>Benämning</b>
40-684-1801	Skrivpulpet, 945x446x279mm

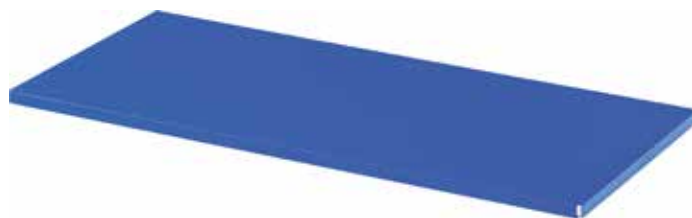

## HYLLPLAN FÖR DUBBELT VERKTYGSSKÅP

Max belastning, fördelad vikt/hylla: 25 kg.

<b>Art. nr.</b>	<b>Benämning.</b>
35-621-1001	Hyllplan för dubbelt verktgsskåp, 940x420 mm, blå, 4 kg



## GUMMIMATTA FÖR DUBBELT VERKTYGSSKÅP

Gummimatta för dubbelt verktgsskåp.

<b>Art. nr.</b>	<b>Benämning</b>
35-625-7001	Gummimatta, 940x440 mm till dubbelt verktgsskåp, svart, vikt 1,2 kg



## HJULUNDERREDE FÖR DUBBELT VERKTYGSSKÅP

Stålpatta med 4 st svängbara hjul varav 2 med broms, Ø75 mm. Hjulunderredet ökar totalhöjden på verktgsskåpet med 95 mm. Max belastning, fördelad vikt: 100 kg

<b>Art. nr.</b>	<b>Benämning.</b>
35-627-1001	Hjulunderrede för dubbelt verktgsskåp, 940x440 mm till skåp 35-620, blå, 7 kg



# VERKTYGSSKÅP 435 MM DJUP



## VERKTYGSSKÅP INKLUSIVE HYLLPLAN

En serie kraftiga, precisionssvetsade verktygsskåp i plåt, tre storlekar med en mängd olika tillbehör. Färg på stommen RAL 9002, dörrar RAL 5005. Max belastning: 100 kg/hylla.

*Djup: 435 mm*

Art. nr.	Storlek mm	Antal hyllplan
70298-2160	1990x1000x435	4
70386-2160	1040x500x435	2
70385-2160	1040x1000x435	2

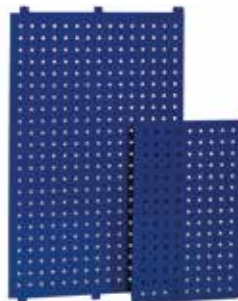

## TILLBEHÖR TILL VERKTYGSSKÅP

Art. nr.	Benämning
70365-21	Hyllplan SMV1000He Inkl hyllkrokar
70269-21	Utdragbar hylla, 965x364 mm
70565-21	Hylla m/hyllkrokar 495x370 mm
50373	Hyllkrok
70366-21	Utdragbar låda, 965x364x100 mm
70387-60	Verktygstavla perforerad 920x590 mm (för rygg)
70388-60	Verktygstavla perforerad 338x600 mm (för dörr)
71923	Lås, med 2 nycklar
71925	Extranyckel

ART. NR. 70386-2160 ART. NR. 70385-2160 2 MODELLER AV VERKTYGSTAVLOR



## VERKTYGSSKÅP PAKET 1

Verktygsskåp "paket 1" är ett robust helsvetsat stålskåp med gråvit stomme (RAL 9002) och blåa dörrar (RAL 5005). HxBxD: 1990x1000x435 mm.

Skåpkombinationen innehåller följande delar:

- 4 flyttbara hyllor
- 2 flyttbara lådor
- 1 verktygstavla för skåpets rygg
- 2 verktygstavlor för skåpets dörrar
- 1 kroksats med 45 krokar
- 5 lagerlådor 4530 med skiljevägg
- 10 lagerlådor 4532 med skiljevägg

\* Verktøygen ingår inte i priset.

Art.nr: K103629

**13,5 % rabatt ska dras av på angivna priser**



### VERKTGSSKÅP PAKET 2

Verktgsskåp Paket 2 är ett komplett stabilt helsvetsat verktgsskåp med gråvit stomme (RAL 9002) och blåa dörrar (RAL 5005). HxBxD: 1990x1000x435 mm. Innehåller följande inredning:

- |                                 |                                    |
|---------------------------------|------------------------------------|
| 4 flyttbara hyllor              | 2 verktgstavlor för skåpets dörrar |
| 1 flyttbar låda                 | 1 kroksats med 56 st krokar        |
| 1 verktgstavla för skåpets rygg | 4 blå förvaringsbackar 2068        |
|                                 | 4 röda förvaringsbackar 2068       |

\* Verktgen ingår inte i priset.

**Artnr: K103630**



### VERKTGSSKÅP PAKET 3

Verktgsskåp Paket 3 är ett komplett stabilt helsvetsat verktgsskåp med gråvit stomme (RAL 9002) och blåa dörrar (RAL 5005). HxBxD: 1990x1000x435 mm. Innehåller följande inredning:

- |                                    |                                   |
|------------------------------------|-----------------------------------|
| 4 flyttbara hyllor                 | 1 verktgstavla för skåpets dörrar |
| 1 flyttbar låda                    | 1 verktgstavla för skåpets rygg   |
| 2 verktgstavlor för skåpets dörrar | 1 kroksats med 56 st krokar       |

\* Verktgen ingår inte i detta paket.

**Artnr: K103631**



### VERKTGSSKÅP PAKET 4

Verktgsskåp Paket 4 är ett komplett stabilt helsvetsat verktgsskåp med gråvit stomme (RAL 9002) och blåa dörrar (RAL 5005). HxBxD: 1990x1000x435 mm. Innehåller följande inredning:

- |                                   |                                    |
|-----------------------------------|------------------------------------|
| 5 flyttbara hyllor                | 1 verktgstavla för skåpets rygg    |
| 1 verktgstavla för skåpets dörrar | 2 verktgstavlor för skåpets dörrar |
|                                   | 1 kroksats med 56 st krokar        |

\* Verktgen ingår inte i detta paket.

**Artnr: K103632**



### VERKTGSSKÅP PAKET 5

Verktgsskåp Paket 5 är ett komplett stabilt helsvetsat verktgsskåp med gråvit stomme (RAL 9002) och blåa dörrar (RAL 5005). HxBxD: 1990x1000x435 mm. Innehåller följande inredning:

- |                             |                              |
|-----------------------------|------------------------------|
| 6 flyttbara hyllor          | 8 röda förvaringsbackar 2068 |
| 8 blå förvaringsbackar 2068 |                              |

\* Verktgen ingår inte i detta paket.

**Artnr: K103633**

**13,5 % rabatt ska dras av på angivna priser**

# GBP KEMIKALIESKÅP



## GBP KEMIKALIESKÅP

Ett precisionssvetsat kemikalieskåp för industri, skolor och offentlig miljö. Dörr med kraftigt handtag och cylinderlås. Skåpet levereras komplett med flyttbara och galvaniserade hyllor med kanter. 2 st ventiler på den ena sidan, samt en ventilationsstos på taket (100 mm).

Max belastning 75 kg/hylla.

Art. nr.	Benämning	Mått: HxBxD, mm
70354-2160	Kemikalieskåp, 4 hyllor	1990x1000x435
70012-2160	Kemikalieskåp, 2 hyllor	1040x1000x435
	Färger:	
	Stomme RAL 7035, Dörrar RAL 5010	
70369	Hyllplan till Kemikalieskåp med hyllkrokar	1000x435
50373	Hyllkrok, st	



## DETALJ: SIDOVENTILATION



## DETALJ: INVÄNDIGT UTSEENDE



## GBP OLJESKÅP

Anpassat för lagring av olja etc. Med uppsamlingslåda i botten med kapacitet på 50 liter. Lådan kan också enkelt tas ut för att tömmas. Levereras med 2 hyllplan. Mått: HxBxD 1990x1000x550.

Art. nr. skåp 71915-2160

Art. nr. hylla 1-pack 71944-74



13,5 % rabatt ska dras av på angivna priser

# DATORSKÅP



## DATORSKÅP FÖR INDUSTRIBRUK (PLATTSKÄRM)

Datorskåpet är speciellt framtaget för att skydda datorer i produktionsmiljö mot smuts och stötar. PC-skåpet (med öppningsmått BxH 590x590 mm) har en låsbar dörr med infällt

Art. nr.	Benämning
40-994-1801	Datorskåp för plattskärm, 642x295x1673 mm, blå, vikt 40 kg
40-994-2001	Datorskåp för plattskärm, 642x295x1673 mm, beige, vikt 40 kg



## DATORSKÅP FÖR INDUSTRIBRUK

Datorskåpet är speciellt framtaget för att skydda datorer i produktionsmiljö mot smuts och stötar. PC-skåpet (med öppningsmått BxH 590x650 mm) har en låsbar dörr med infällt plexiglas och ett flyttbart hyllplan. Separat, låsbar och utdragbar tangentbordshylla med mushållare. Nederdelen av skåpet har låsbar dörr (öppningsmått BxH 590x855 mm) och är utrustad med ett flyttbart hyllplan och ventilationsfläkt med filter. Datorskåpet är

Art. nr.	Benämning
40-740-1801	Datorskåp, 642x545x1733 mm, blå, vikt 70 kg
40-436-1830	Extra hyllplan fast, blå, vikt 2 kg

13,5 % rabatt ska dras av på angivna priser



ART.NR	BENÄMNING	PRIS
40-989-1802	Fast förstärkt hyllplan Verkst.skåp 974x440 Blå 2p	760,00
35-659-1802	Fast hyllplan till verkstadsskåp 974x440 Blå 2pack	517,00
35-656-1030	Förvaringsskåp Blå 470x205x580 Inkl 20 plastbackar	1 465,00
35-655-1001	Förvaringsskåp för vägg, 5 hyllor, 470x205x580 Blå	1 378,00
40-172-7001	Gummimatta 530x660 Till topplan 40-170-2001	239,00
35-625-7001	Gummimatta för dubbelt verktygsskåp 940x440 Svart	156,00
35-615-7001	Gummimatta till enkelt verktygsskåp 490x440 Svart	125,00
35-312-7001	Gummimatta, räfflad 640x443mm till hyllplan Svart	204,00
35-869-7001	Gummimatta, räfflad 870x610mm till hyllplan Svart	191,00
35-627-1001	Hjulunderrede för dubbelt verktygsskåp 940x440 Blå	671,00
35-617-1001	Hjulunderrede för enkelt verktygsskåp 490x440 Blå	550,00
35-653-1801	Hylla med teleskopsskenor 875x455mm Blå	664,00
35-643-1802	Hyllavdelare för fast hyllplan 175mm, 2-pack	289,00
35-621-2001	Hyllplan för dubbelt verktygsskåp VD 940x420 Beige	315,00
35-621-1001	Hyllplan för dubbelt verktygsskåp VD 940x420 Blå	275,00
35-611-2001	Hyllplan för enkelt verktygsskåp 495x420 Beige	145,00
35-611-1001	Hyllplan för enkelt verktygsskåp 495x420 Blå	145,00
35-641-2160	Högt verkstadsskåp B1020 D540 H2000 Beige Blå	4 613,00
40-992-2160	Högt verkstadsskåp B1020 D540 H2000 Beige Blå Kodlås	5 834,00
35-652-2160	Högt verkstadsskåp B1020 D540 H2000 Beige Blå Perf. panel	5 658,00
42-107-0001	Högt verktygsskåp med plexiglasdörrar och kodlås	6 855,00
42-106-0001	Högt verktygsskåp med plexiglasdörrar och L-handtag	5 163,00
41-245-0001	LED-belysning till verkstadsskåp, 2x3,6W	1 609,00
35-654-1801	Låda med teleskopsskenor 875x445x100 Blå	741,00
35-644-1801	Lådfack till verkstadsskåp 970x450x360 Blå	2 985,00
35-642-2160	Lågt verkstadsskåp B1020 D540 H1070 Beige Blå	3 502,00
35-662-2160	Mellan verkstadsskåp B1020 D540 H1500 Beige Blå	4 613,00
35-863-1830	Perforerad dörrpanel för högt verkstadsskåp 475x430mm blå	206,00
41-644-1801	Perforerad hylla till verkstadsskåp 970x435x31 Blå	349,00
35-856-1030	Perforerad panel 870x480mm Blå	320,00
35-861-1830	Perforerad panel, sidopanel, par, 400x480 Blå	354,00
35-649-7001	Räfflad gummimatta 1010x490 Svart	458,00
35-661-1030	Sektionsskåp Blå 660x275x800 Inkl. 5 hyllor, 20 plastbackar	2 920,00
35-660-1001	Sektionsskåp inkl. 5 hyllor, 660x275x800 Blå	2 160,00
40-684-2001	Skrivpulpet för dubbelt verktygsskåp VE 495x446x279 Beige	1 019,00
40-684-1801	Skrivpulpet för dubbelt verktygsskåp VE 495x446x279 Blå	1 001,00
40-683-2001	Skrivpulpet för enkelt verktygsskåp VE 495x446x279 Beige	764,00
40-683-1801	Skrivpulpet för enkelt verktygsskåp VE 495x446x279 Blå	764,00
35-670-1001	Skåp m. perforerad plåt, för vägg 470x205x580 Blå	1 298,00
35-650-1001	Skåp med 3 hyllplan för vägg 470x205x380 Blå	1 190,00
35-651-1030	Skåp, 3 hyllor Blå 470x205x380 Inkl 12 plastbackar	1 420,00
41-004-7001	Underrede för verkstadsskåp m. mått B1020xD540 Blå	1 429,00
35-870-1801	Upphångningslist 900x80 Blå	142,00
41-645-1801	Uppsamlingsstråg till verkstadsskåp 965x430x68 Blå	458,00
35-620-2001	Verktygsskåp Dubbelt VD B950 D450 H900 Beige	3 341,00
35-620-1001	Verktygsskåp Dubbelt VD B950 D450 H900 Blå	3 290,00
35-610-2001	Verktygsskåp Enkelt VE B500 D450 H900 Beige	2 129,00
35-610-1001	Verktygsskåp Enkelt VE B500 D450 H900 Blå	2 095,00
50373	Hyllkrok SMV/SMK-skåp	7,00
70369	Hyllplan till Kemikalieskåp 100, med hyllkrokar	370,00
71923	Lås SMK,SMV,PCV-skåp Hängslad dörr	170,00
71925	Extranyckel till skåp RONIS till SMV/SMK/PCV	175,00
40-436-1830	Extra hyllplan fast till Datorskåp 590x400 Blå	210,00
40-740-1801	Datorskåp 642x545x1733 Blå	5 815,00
40-994-1801	Datorskåp för plattskärm 642x295x1673 Blå	4 305,00
40-994-2001	Datorskåp för plattskärm 642x295x1673 Beige	4 305,00
70012-2160	Kemikalieskåp med 2 hyllor 1040x1000x435 mm	3 125,00
70269-21	Utdragbar hylla verkstadsskåp SMK/SMV1000He, 965x364	1 040,00
70298-2160	Verktygsskåp med 4 hyllor låsbara dörrar 1000x435x1990mm	4 205,00
70354-2160	Kemikalieskåp med fyra hyllor 1000x435x1990mm	5 995,00
70365-21	Hyllplan SMV1000He Inkl hyllkrokar.	205,00
70366-21	Låda SMK/SMV1000He, 920x376x100 mm, max 25 kg	740,00
70385-2160	SMV He B100 D44 H104 9002 5005	2 465,00
70386-2160	Verktygsskåp med 2 hyllor och låsbara dörrar, bredd 500 mm	1 815,00
70387-60	Verktygstavla SMV B100 Rygg, RAL 5010	375,00
70388-60	Verktygstavla SMV B100 Dörr, RAL 5010	188,00
70565-21	Hylla med hyllkrokar 495x370mm SMV0500He	267,00
71915-2160	Oljeskåp BxDxH 1000x550x1990mm	6 650,00
71944-74	Hylla med fyra krokar till Oljeskåp	427,00
K103629	Verktygsskåp Paket 1	7 635,00
K103630	Verktygsskåp Paket 2	6 915,00
K103631	Verktygsskåp Paket 3	6 105,00
K103632	Verktygsskåp Paket 4	7 195,00
K103633	Verktygsskåp Paket 5	6 245,00

**13,5 % rabatt ska dras av på angivna priser**



## VERKTYGSSKÅP INKLUSIVE HYLLPLAN

En serie kraftiga, precisionssvetsade verktygsskåp i plåt, tre storlekar med en mängd olika tillbehör. Färg på stommen RAL 9002, dörrar RAL 5005. Max belastning: 100 kg/hylla.



ART. NR. 70386-2160



ART.NR	BENÄMNING	PRIS
70263-0101	SMK Förvaringsskåp He B080 D44 H104 7035 7035	2 336,00
70263-0103	SMK Förvaringsskåp He B080 D44 H104 7035 9010	2 347,00
70263-0106	SMK Förvaringsskåp He B080 D44 H104 7035 5010	2 346,00
70263-0202	SMK Förvaringsskåp He B080 D44 H104 7021 7021	2 336,00
70263-0207	SMK Förvaringsskåp He B080 D44 H104 7021 3020	2 336,00
70263-0303	SMK Förvaringsskåp He B080 D44 H104 9010 9010	2 336,00
70263-8080	SMK Förvaringsskåp He B080 D44 H104 9006 9006	2 336,00
70263-ACAC	SMK Förvaringsskåp He B080 D44 H104 1018 1018	2 336,00
70264-0101	SMK Förvaringsskåp He B080 D44 H199 7035 7035	3 600,00
70264-0102	SMK Förvaringsskåp He B080 D44 H199 7035 7021	3 567,00
70264-0103	SMK Förvaringsskåp He B080 D44 H199 7035 9010	3 567,00
70264-0106	SMK Förvaringsskåp He B080 D44 H199 7035 5010	3 600,00
70264-0107	SMK Förvaringsskåp FI B080 D44 H199 7035 3020	3 600,00
70264-0110	SMK Förvaringsskåp He B080 D44 H199 7035 5012	3 600,00
70264-0143	SMK Förvaringsskåp He B080 D44 H199 7035 7012	3 600,00
70264-0145	SMK Förvaringsskåp FI B080 D44 H199 7035 1023	3 600,00
70264-0192	SMK Förvaringsskåp He B080 D44 H199 7035 7015	3 600,00
70264-0303	SMK Förvaringsskåp He B080 D44 H199 9010 9010	3 599,00
70264-2828	SMK Förvaringsskåp He B080 D44 H199 7016 7016	3 600,00
70264-6666	SMK Förvaringsskåp He B080 D44 H199 9003 9003	3 600,00
70264-8080	SMK Förvaringsskåp He B080 D44 H199 9006 9006	3 600,00
70264-9393	SMK Förvaringsskåp He B080 D44 H199 7036 7036	3 600,00
70265-0101	SMK Förvaringsskåp He B100 D44 H104 7035 7035	3 206,00
70265-0102	SMK Förvaringsskåp He B100 D44 H104 7035 7021	3 206,00
70265-0103	SMK Förvaringsskåp He B100 D44 H104 7035 9010	3 206,00
70265-0106	SMK Förvaringsskåp He B100 D44 H104 7035 5010	3 206,00
70265-0110	SMK Förvaringsskåp He B100 D44 H104 7035 5012	3 184,00
70265-0128	SMK Förvaringsskåp He B100 D44 H104 7035 7016	3 206,00
70265-0202	SMK Förvaringsskåp He B100 D44 H104 7021 7021	2 978,00
70265-0303	SMK Förvaringsskåp He B100 D44 H104 9010 9010	3 206,00
70266-0101	SMK Förvaringsskåp He B100 D44 H199 7035 7035	3 900,00
70266-0102	SMK Förvaringsskåp He B100 D44 H199 7035 7021	3 900,00
70266-0103	SMK Förvaringsskåp He B100 D44 H199 7035 9010	3 900,00
70266-0106	SMK Förvaringsskåp He B100 D44 H199 7035 5010	3 900,00
70266-0107	SMK Förvaringsskåp He B100 D44 H199 7035 3020	3 900,00
70266-0110	SMK Förvaringsskåp He B100 D44 H199 7035 5012	3 900,00
70266-0117	SMK Förvaringsskåp He B100 D44 H199 7035 1015	3 900,00
70266-0128	SMK Förvaringsskåp He B100 D44 H199 7035 7016	3 900,00
70266-0146	SMK Förvaringsskåp He B100 D44 H199 7035 3003	3 900,00
70266-0202	SMK Förvaringsskåp He B100 D44 H199 7021 7021	3 900,00
70266-0203	SMK Förvaringsskåp He B100 D44 H199 7021 9010	3 900,00
70266-0303	SMK Förvaringsskåp He B100 D44 H199 9010 9010	3 900,00
70266-0306	SMK Förvaringsskåp He B100 D44 H199 9010 5010	3 900,00
70266-0318	SMK Förvaringsskåp He B100 D44 H199 9010 9005	3 900,00
70266-0707	SMK Förvaringsskåp He B100 D44 H199 3020 3020	3 900,00
70266-1806	SMK Förvaringsskåp He B100 D44 H199 9005 5010	3 900,00
70266-5656	SMK Förvaringsskåp He B100 D44 H199 9011 9011	3 900,00
70266-9494	SMK Förvaringsskåp He B100 D44 H199 9016 9016	3 900,00
70266-ACAC	SMK Förvaringsskåp He B100 D44 H199 1018	3 900,00
70267-03	Hyllplan SMK0800He m/kroker, 9010	197,00
70268-03	Hyllplan SMK1000He m/kroker	240,00
70269-D600	Hyllplan SMK/SMV1000He Utdrag	1 472,00
70270	Utdragsram SMK1000He Mappar	1 349,00

13,5 % rabatt ska dras av på angivna priser

# PLASTBACKAR



## B SJÄLVÖPPNANDE LOCK

- Många backar och lådor kan fås med lock för dammskydd och mer hygienisk förvaring.
- Öppnas automatiskt när lådan dras ut från hyllan.
- Frontlucka på vissa modeller för enkel åtkomst av innehållet.



## C INTEGRERADE HJUL

- Smidig och ergonomisk hantering.
- Enkel att hantera på hyllan.
- Ingen belastning på hjulen när lådan inte hanteras.

## F FÄRGER

- Lagerförda standardfärger är Blå, Röd, Gul och för de flesta modeller Transparent Grå/Vit.
- Andra färger kan fås på begäran.

## E KOMBINERA LÅDOR OCH BACKAR I OLIKA STORLEKAR

Lagerlådorna i Serie 20 och 21 och modulbackarna är anpassade till standard 1.000 mm hyllplan och ställ. De finns i längder anpassade efter hylldjup 300, 400, 500 och 600 mm. Se här möjliga kombinationer.

### LAGERLÅDOR SERIE 20

Lådorna i Serie 20 är 80 mm höga och 94 eller 188 mm breda.

Max totalbredd för lådorna på 1.000 mm hyllplan är 940 mm  
**Lådbredd mm Max mix av Lagerlådor Serie 20 på 1.000 mm bred hylla – Totalt 940 mm**

94	0	2	4	6	8	10
188	5	4	3	2	1	0

### LAGERLÅDOR SERIE 21

Lådorna i Serie 21 är 100 mm höga och 115 eller 230 mm breda. Max totalbredd för lådorna på 1.000 mm hyllplan är

Lådbredd mm	Max mix av Lagerlådor Serie 20 på 1.000 mm bred hylla – Totalt 920 mm					
115	0	2	4	6	8	
230	4	3	2	1	0	



## D TRAVBARA ELLER STAPELBARA

- Alla lådor och backar är travbara utom 3074 och 3075.
- Flera kan både travas och staplas. Se översikt sid 11.
- Att trava spar upp till 70% i förvaring och transport.



## FÖRRÅDSBACKAR – TRAVBARA ELLER STAPELBARA

Förrådsbackar kan fås travbara eller stapelbara. Travbar back 2074 kan göras stapelbar med Topplöck.

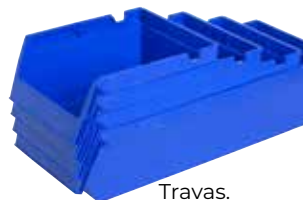

Travas.



Staplas med Topplöck.

## MODULBACKAR – TRAVBARA

Modulbackarna är travbara men modell 2068 och 2069 kan göras stapelbara med Topplöck. Se sidorna 7, 10 och produktöversikt



## LAGERLÅDOR SERIE 20 OCH 21 – TRAVBARA

Lagerlådorna är travbara och lock finns till några i Serie 21.

## G UPPHÄNGNING

Backar och lådor har en upphängnings- och fixeringslist på baksidan så de kan hängas och fästas stabilt och säkert i ställ, arbetsbord, servicebilar etc.



13,5 % rabatt ska dras av på angivna priser

## MODULBACKAR

Modulbackar travar i varandra.

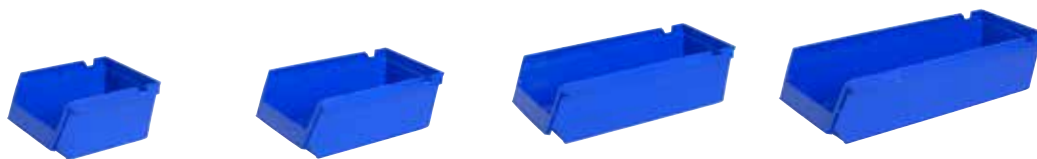

MODEL L x B x H mm	2067 300 x 230 x 150	2068 400 x 230 x 150	2069 500 x 230 x 150	2070 600 x 230 x 150
■ Blå	2067.000.5002	2068.000.5002	2069.000.5002	2070.000.5002
■ Röd	2067.000.2152	2068.000.2152	2069.000.2152	2070.000.2152
■ Gul	2067.000.1028	2068.000.1028	2069.000.1028	2070.000.1028
■ Transparent Grå	2067.000.7046	2068.000.7046	2069.000.7046	2070.000.7046
Hjul	Ja	Ja	Ja	Ja
Vinklad Mellanvägg *	2068.400 (1)	2068.400 (2)	2068.400 (3)	2068.400 (4)
Rak Mellanvägg *	2068.600 (1)	Nej	Nej	Nej
Etikett	2068.830	2068.830	2068.830	2068.830
Lock	Nej	2068.820	2069.820	Nej
Topplock	Nej	2068.821	2069.821	Nej
Frontlucka	2068.822	2068.822	2068.822	2068.822
Travbar	Ja	Ja	Ja	Ja
Stapelbar	Nej	Ja **	Ja **	Nej

\* Siffror inom parantes (1-9) = Max antal mellanväggar i back eller låda. \*\* Med Topplock.

## FÖRRÅDSBACKAR – STAPELBARA

Förrådsbackar som staplar på varandra.



MODEL L x B x H mm	3075 170 x 105 x 75	3074 250 x 148 x 130
■ Blå	3075.000.5002	3074.000.5002
■ Röd	3075.000.2152	3074.000.2152
■ Gul	3075.000.1028	3074.000.1028
■ Transparent Grå	3075.000.7046	3074.000.7046
Hjul	Nej	Nej
Vinklad Mellanvägg *	Nej	Nej
Rak Mellanvägg *	Nej	Nej
Etikett	2075.830	2074.830
Lock	Nej	Nej
Topplock	Nej	Nej
Frontlucka	Nej	2074.822
Travbar	Nej	Nej
Stapelbar	Ja	Ja





# FÖRRÅDSBACKAR – TRAVBARA

Förrådsbackar som travar i varandra.

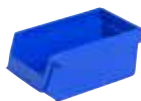

MODEL L x B x H mm	2076 96 x 105 x 45	2075 170 x 105 x 75	2074 250 x 148 x 130	2073 350 x 206 x 150
■ Blå	2076.000.5002	2075.000.5002	2074.000.5002	2073.000.5002
■ Röd	2076.000.2152	2075.000.2152	2074.000.2152	2073.000.2152
■ Gul	2076.000.1028	2075.000.1028	2074.000.1028	2073.000.1028
■ Transparent Grå	2076.000.7046	2075.000.7046	2074.000.7046	2073.000.7046
Hjul	Nej	Nej	Ja	Ja
Vinklåd Mellanvägg *	Nej	Nej	2074.400 (1)	2073.400 (2)
Rak Mellanvägg *	Nej	Nej	Nej	Nej
Etikett	Nej	2075.830	2074.830	2073.830
Lock	Nej	Nej	2074.820	Nej
Topplock	Nej	Nej	2074.821	Nej
Frontlucka	Nej	Nej	2074.822	Nej
Travbar	Ja	Ja	Ja	Ja

\* Siffror inom parantes (1-9) = Max antal mellanväggar i back eller låda. \*\* Med Topplock.



**13,5 % rabatt ska dras av på angivna priser**

# LAGERLÅDOR SERIE 20

Lagerlådor Serie 20 travar i varandra.

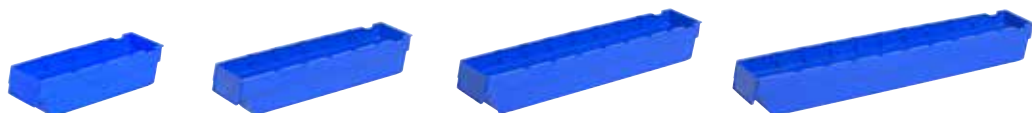

MODEL L x B x H mm	2001 300 x 94 x 80	2011 400 x 94 x 80	2021 500 x 94 x 80	2031 600 x 94 x 80
■ Blå	2001.000.5002	2011.000.5002	2021.000.5002	2031.000.5002
■ Röd	2001.000.2152	2011.000.2152	2021.000.2152	2031.000.2152
■ Gul	Nej	Nej	Nej	Nej
■ Transparent Grå	Nej	Nej	Nej	Nej
Hjul	Ja	Ja	Ja	Ja
Vinklad Mellanvägg *	2011.400 (3)	2011.400 (5)	2011.400 (7)	2011.400 (9)
Rak Mellanvägg *	2011.600 (3)	2011.600 (5)	2011.600 (7)	2011.600 (9)
Etikett	2011.830	2011.830	2011.830	2011.830
Lock	Nej	Nej	Nej	Nej
Topplöck	Nej	Nej	Nej	Nej
Frontlucka	Nej	Nej	Nej	Nej
Travbar	Ja	Ja	Ja	Ja

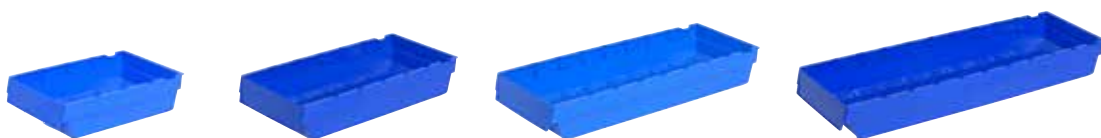

MODEL L x B x H mm	2003 300 x 188 x 80	2013 400 x 188 x 80	2023 500 x 188 x 80	2033 600 x 188 x 80
■ Blå	2003.000.5002	2013.000.5002	2023.000.5002	2033.000.5002
■ Röd	2003.000.2152	2013.000.2152	2023.000.2152	2033.000.2152
■ Gul	Nej	Nej	Nej	Nej
■ Transparent Grå	Nej	Nej	Nej	Nej
Hjul	Ja	Ja	Ja	Ja
Vinklad Mellanvägg *	2013.400 (3)	2013.400 (5)	2013.400 (7)	2013.400 (9)
Rak Mellanvägg *	2013.600 (3)	2013.600 (5)	2013.600 (7)	2013.600 (9)
Etikett	2013.830	2013.830	2013.830	2013.830
Lock	Nej	Nej	Nej	Nej
Topplöck	Nej	Nej	Nej	Nej
Frontlucka	Nej	Nej	Nej	Nej
Travbar	Ja	Ja	Ja	Ja

Lagerlådor  
2001, 2011,  
2021 och 2031  
travade i  
varandra.

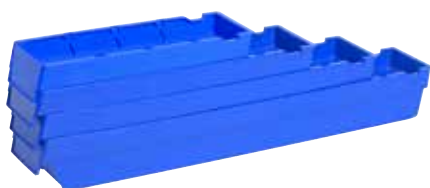

Lagerlådor  
2003, 2013,  
2023 och 2033  
travade i  
varandra.

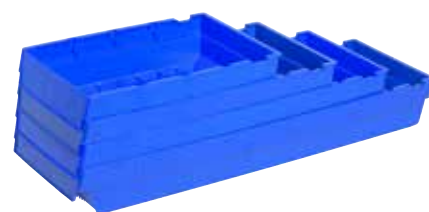

\* Siffror inom parantes (1-9) = Max antal mellanväggar i back eller låda.

**13,5 % rabatt ska dras av på angivna priser**



# LAGERLÅDOR SERIE 21

Lagerlådor Serie 21 travar i varandra.

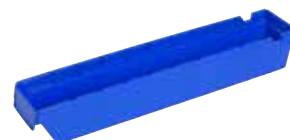
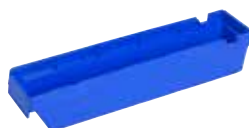
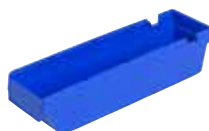
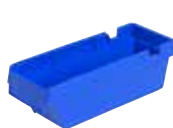

MODEL L x B x H mm	2101 300 x 115 x 100	2111 400 x 115 x 100	2121 500 x 115 x 100	2131 600 x 115 x 100
■ Blå	2101.000.5002	2111.000.5002	2121.000.5002	2131.000.5002
■ Röd	2101.000.2152	2111.000.2152	2121.000.2152	2131.000.2152
■ Gul	Nej	Nej	Nej	Nej
■ Transparent Grå	Nej	Nej	Nej	Nej
Hjul	Ja	Ja	Ja	Ja
Vinklad Mellanvägg *	2111.400 (2)	2111.400 (3)	2111.400 (4)	2111.400 (9)
Rak Mellanvägg *	2111.600 (2)	2111.600 (3)	2111.600 (4)	2111.600 (9)
Etikett				
Lock	Nej	2111.820	2121.820	Nej
Topplöck	Nej	Nej	Nej	Nej
Frontlucka	Nej	Nej	Nej	Nej
Travbar	Ja	Ja	Ja	Ja

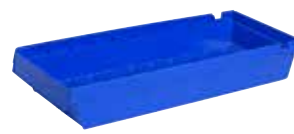

MODEL L x B x H mm	2103 300 x 230 x 100	2113 400 x 230 x 100	2123 500 x 230 x 100	2133 600 x 230 x 100
■ Blå	2103.000.5002	2113.000.5002	2123.000.5002	2133.000.5002
■ Röd	2103.000.2152	2113.000.2152	2123.000.2152	2133.000.2152
■ Gul	Nej	Nej	Nej	Nej
■ Transparent Grå	Nej	Nej	Nej	Nej
Hjul	Ja	Ja	Ja	Ja
Vinklad Mellanvägg *	2113.400 (2)	2113.400 (3)	2113.400 (4)	2113.400 (9)
Rak Mellanvägg *	2113.600 (2)	2113.600 (3)	2113.600 (4)	2113.600 (9)
Etikett			2113.830	2113.830
Lock	Nej	2113.820	2123.820	Nej
Topplöck	Nej	Nej	Nej	Nej
Frontlucka	Nej	Nej	Nej	Nej
Travbar	Ja	Ja	Ja	Ja

Lagerlådor  
2101, 2111,  
2121 och 2131  
travade i  
varandra.

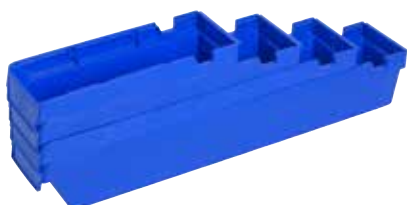

Lagerlådor  
2103, 2113,  
2123 och 2133  
travade i  
varandra.

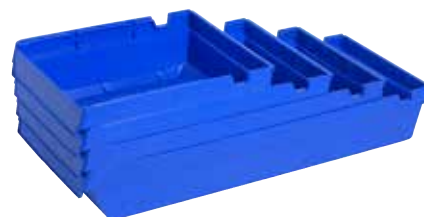

\* Siffror inom parantes (1-9) = Max antal mellanväggar i back eller låda.

**13,5 % rabatt ska dras av på angivna priser**

# TILLBEHÖR

Tillgänglighet och artikelnummer för tillbehör till våra backar och lådor.



Mellanväggar. Övan Vinklad, nedan Rak.



Etiketter för alla backar och lådor utom 2076.



Lock. Alla täcker backars och lådors frontöppning och är själv-öppnande i systemställ och hyllor.



Topplöck. Gör travbara lådor staplingsbara. Här med Frontlucka.



Frontlucka. Används för att stänga frontöppning.



Staplingsklack för Kombiback. Övan Staplingsklack, nedan Staplings- & Fixeringsklack för att fästa mot intilliggande back.

MODELL	VINKLAD MELLANVÄGG *	RAK MELLANVÄGG *	ETIKETT	LOCK	TOPPLOCK	FRONT-LUCKA	STAPLINGS-KLACK	STAPLINGS- & FIXERINGS-KLACK
2076	—	—	—	—	—	—	—	—
2075	—	—	2075.830	—	—	—	—	—
2074	2074.400 (1)	—	2074.830	2074.820	2074.821	2074.822	—	—
2073	2073.400 (2)	—	2073.830	—	—	—	—	—
3075	—	—	2075.830	—	—	—	—	—
3074	—	—	2074.830	—	—	2074.822	—	—
2067	2068.400 (1)	2068.600 (1)	2068.830	—	—	2068.822	—	—
2068	2068.400 (2)	2068.600 (2)	2068.830	2068.820	2068.821	2068.822	—	—
2069	2068.400 (3)	2068.600 (3)	2068.830	2069.820	2069.821	2068.822	—	—
2070	2068.400 (4)	2068.600 (4)	2068.830	—	—	2068.822	—	—
2001	2011.400 (3)	2011.600 (3)	—	—	—	—	—	—
2011	2011.400 (5)	2011.600 (5)	—	—	—	—	—	—
2021	2011.400 (7)	2011.600 (7)	—	—	—	—	—	—
2031	2011.400 (9)	2011.600 (9)	—	—	—	—	—	—
2003	2013.400 (3)	2013.600 (3)	2013.830	—	—	—	—	—
2013	2013.400 (5)	2013.600 (5)	2013.830	—	—	—	—	—
2023	2013.400 (7)	2013.600 (7)	2013.830	—	—	—	—	—
2033	2013.400 (9)	2013.600 (9)	2013.830	—	—	—	—	—
2101	2111.400 (2)	2111.600 (2)	—	—	—	—	—	—
2111	2111.400 (3)	2111.600 (3)	—	2111.820	—	—	—	—
2121	2111.400 (4)	2111.600 (4)	—	2121.820	—	—	—	—
2131	2111.400 (9)	2111.600 (9)	—	—	—	—	—	—
2103	2113.400 (2)	2113.600 (2)	2113.830	—	—	—	—	—
2113	2113.400 (3)	2113.600 (3)	2113.830	2113.820	—	—	—	—
2123	2113.400 (4)	2113.600 (4)	2113.830	2123.820	—	—	—	—
2133	2113.400 (9)	2113.600 (9)	2113.830	—	—	—	—	—

## ART.NR

3074005624  
20690005002  
20670005002  
20670007046  
20700007046  
20670001028  
20670002152

## BENÄMNING

Förrådsback 250x148x130mm Blå 32 PPS  
Lagerback No 2069 500x230x150mm Blå  
Lagerback No 2067 300x230x150mm Blå  
Lagerback No 2067 300x230x150mm Transparent grå  
Lagerback No 2070 600x230x150mm Transparent grå  
Lagerback No 2067 300x230x150mm Gul  
Lagerback No 2067 300x230x150mm Röd

## PRIS

40,00  
109,00  
85,00  
85,00  
133,00  
85,00  
85,00

**13,5 % rabatt ska dras av på angivna priser**

ART.NR	BENÄMNING	PRIS
20680005002	Lagerback No 2068 400x230x150mm Blå	103,00
20680007046	Lagerback No 2068 400x230x150mm Transparent grå	103,00
20700001028	Lagerback No 2070 600x230x150mm Gul	133,00
20700002152	Lagerback No 2070 600x230x150mm Röd	133,00
20700005002	Lagerback No 2070 600x230x150mm Blå	133,00
20690001028	Lagerback No 2069 500x230x150mm Gul	109,00
20690002152	Lagerback No 2069 500x230x150mm Röd	109,00
20690007046	Lagerback No 2069 500x230x150mm Transparent grå	109,00
3074005215	Förrådsback 250x148x130mm Röd PPS	36,00
3075000215	Förrådsback 170x105x75mm Röd PPS	20,00
3075000624	Förrådsback 170x105x75mm Blå PPS	20,00
2075830	Etikett för 2075 195-pk	176,00
2074822	Frontlock täckt transparent, 5 st/fp	50,00
2074830	Etikett för 2074 128-pk	199,00
2068400	Sned avdelare för bredd 230mm 10-pack	211,00
2068820	Lock för 2068 5-pk	215,00
2068821	Topplöck Rak transparent 5-pack	192,00
2068822	Front täckt transparent	69,00
2068600	Rett avdelare 230 x 150 transparent 10-pakn	198,00
20740005002	Lagerback Nr 2074 250x148x130mm Blå	45,00
20740007046	Lagerback Nr 2074 250x148x130mm Transparent grå	45,00
20750005002	Lagerback No 2075 170x105x75mm Blå	23,00
20750007046	Lagerback No 2075 170x105x75mm Transparent grå	23,00
20730005002	Lagerback Nr 2073 350x206x150mm Blå	87,00
20750002152	Lagerback No 2075 170x105x75mm Röd	23,00
20740001028	Lagerback Nr 2074 250x148x130mm Gul	45,00
20740002152	Lagerback Nr 2074 250x148x130mm Röd	45,00
20760005002	Lagerback No 2076 96x105x45mm Blå	15,00
20750001028	Lagerback No 2075 170x105x75mm Gul	23,00
20760001028	Lagerback No 2076 96x105x45mm Gul	15,00
20760007046	Lagerback No 2076 96x105x45mm Transparent grå	15,00
20730002152	Lagerback Nr 2073 350x206x150mm Röd	87,00
20730001028	Lagerback Nr 2073 350x206x150mm Gul	87,00
20730007046	Lagerback Nr 2073 350x206x150mm Transparent grå	87,00
20760002152	Lagerback No 2076 96x105x45mm Röd	15,00
2074820	Lock för 2074 5-pk	99,00
2073830	Etikett för 2073 120-pk	265,00
2074821	Topplöck transparent, 5 st/fp	90,00
2074400	Sned avdelare för 2074 10-pk	173,00
2073400	Sned avdelare för 2073 10-pack	204,00
20310005002	Lagerback No 2031 600x94x80mm Blå	80,00
20330005002	Lagerback No 2033 600x188x80mm Blå	102,00
20110005002	Lagerback No 2011 400x94x80mm Blå	47,00
20030005002	Lagerback No 2003 300x188x80mm Blå	53,00
20230005002	Lagerback No 2023 500x188x80mm Blå	74,00
20010005002	Lagerback No 2001 300x94x80mm Blå	39,00
20210005002	Lagerback No 2021 500x94x80mm Blå	60,00
20130005002	Lagerback No 2013 400x188x80mm Blå	55,00
20010002152	Lagerback No 2001 300x94x80mm Röd	39,00
20310002152	Lagerback No 2031 600x94x80mm Röd	80,00
20110002152	Lagerback No 2011 400x94x80mm Röd	47,00
20330002152	Lagerback No 2033 600x188x80mm Röd	102,00
20130002152	Lagerback No 2013 400x188x80mm Röd	55,00
20030002152	Lagerback No 2003 300x188x80mm Röd	53,00
20230002152	Lagerback No 2023 500x188x80mm Röd	74,00
20210002152	Lagerback No 2021 500x94x80mm Röd	60,00
2011400	Sned avdelare för bredd 94mm 20-pk	125,00
2013400	Sned avdelare för bredd 188mm 20-pk	195,00
2011600	Rak avdelare för bredd 94mm 20-pk	123,00
2013830	Etikett för bredd 188mm 120-pk	264,00
2011830	Etikett för bredd 94mm 120-pk	158,00
2013600	Rak avdelare för bredd 188mm 20-pk	193,00
21210005002	Lagerback No 2121 500x115x100mm Blå	64,00
21230005002	Lagerback No 2123 500x230x100mm Blå	79,00
21130005002	Lagerback No 2113 400x230x100mm Blå	63,00
21330005002	Lagerback No 2133 600x230x100mm Blå	107,00
21010002152	Lagerback No 2101 300x115x100mm Röd	44,00
21010005002	Lagerback No 2101 300x115x100mm Blå	44,00
2121820	Lock för 2121 5-pk	135,00
21310005002	Lagerback No 2131 600x115x100mm Blå	83,00
21110005002	Lagerback No 2111 400x115x100mm Blå	55,00
21030005002	Lagerback No 2103 300x230x100mm Blå	57,00
21130002152	Lagerback No 2113 400x230x100mm Röd	63,00
21310002152	Lagerback No 2131 600x115x100mm Röd	83,00
21210002152	Lagerback No 2121 500x115x100mm Röd	64,00
21230002152	Lagerback No 2123 500x230x100mm Röd	79,00
21330002152	Lagerback No 2133 600x230x100mm Röd	107,00
21110002152	Lagerback No 2111 400x115x100mm Röd	55,00
21030002152	Lagerback No 2103 300x230x100mm Röd	57,00
2111400	Sned avdelare för bredd 115mm 20-pk	138,00
2113400	Sned avdelare för bredd 230mm 20-pk	215,00
2111820	Lock för 2111 5-pk	121,00
2113820	Lock för 2113 5-pk	202,00
2111830	Etikett för bredd 115mm 120-pk	176,00
2111600	Rak avdelare 115 transparent	138,00
2068830	Etikett för bredd 230mm 120-pk	265,00
2123820	Lock för 2123 5-pk	236,00
2069821	Topplöck Rak transparent	219,00
2069820	Lock för 2069 5-pk	240,00

## PLASTBACKAR PRISLISTA

**13,5 % rabatt ska dras av på angivna priser**

# EUROBACKAR

Eurobackar är lådor för användning när krav ställs på högre belastningar och hård användning. Lådorna är utformade för att optimera lagringsvolymen med vertikala innerväggar. Dessutom är lådorna platta och lämpar sig därför väl till exempel på montering eller transportband. Backarna är anpassade för stapling i höjd, med yttre dimensioner som är optimala för placering på EUR-pallar.

## PLASTBACK EURO, 400 MM BREDD

Plastbackar för EURO-standard i olika storlekar. Bredd: 400 mm, djup 300 mm med stängt eller öppet handtag. Kapacitet upp till 30 liter. Backarna är lätta men ändå mycket stabila, tillverkade av PP-C (Polypropylen-copolymer). Bärande lådor är lämpliga för användning i alla typer av företag, för intern transport, lagring eller förpackning av utgående gods med återvinningssystem.

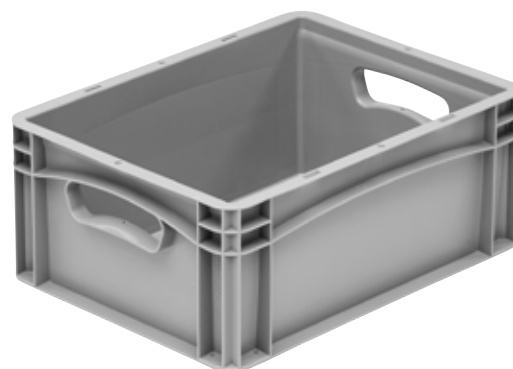

23525



Mått BxDxH	Inre mått	Volum	Handtag	
400 x 300 x 70 mm	367 x 268 x 67 mm	6,4 liter	Stängd	23523
400 x 300 x 120 mm	367 x 268 x 117 mm	11,2 liter	Stängd	23524
400 x 300 x 170 mm	367 x 268 x 167 mm	15,9 liter	Öppen	23526
400 x 300 x 220 mm	367 x 268 x 217 mm	20,8 liter	Öppen	23527
400 x 300 x 270 mm	367 x 268 x 267 mm	25,6 liter	Öppen	23528
400 x 300 x 320 mm	367 x 268 x 317 mm	30 liter	Öppen	23529

## LOCK TILL EUROBACKAR

Lock anpassade till eurobackar med olika mått, levereras i förpackning om 1 eller 200-styck.

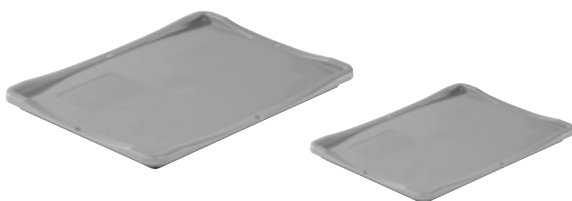

Art. nr.	Benämning
23559	Lock till euroback, grå, 400x300 mm, 1-pack
23558	Lock till euroback, grå 600x400 mm, 1-pack
K102497	Lock till Euroback, grå, 400x300 mm, 200-pack
K102898	Lock till Euroback, grå, 600x400 mm, 200-pack



## PLASTBACK EURO, 600 MM BREDD

Plastbackar för EURO-standard i olika storlekar. Bredd: 600 mm, djup 300 mm med stängd eller öppet handtag. Kapacitet upp till 30 liter. Bäckarna är lätta men ändå mycket stabila. Stapelbara, tillverkade av PP-C (Polypropylen-copolymer). Bärande lådor är lämpliga för användning i alla typer av företag, för intern transport, lagring eller förpackning av utgående gods med återvinningssystem.



Mått B.D.H	Inre mått	Volum	Handtag	Artikelnr.
600 x 400 x 70 mm	567 x 367 x 67	13,7 liter	Stängd	23530
600 x 400 x 120 mm	567 x 367 x 117	23,9 liter	Stängd	23531
600 x 400 x 170 mm	567 x 367 x 167	35,6 liter	Öppen	23533
600 x 400 x 220 mm	567 x 367 x 217	44,2 liter	Öppen	23534
600 x 400 x 270 mm	567 x 367 x 267	54,4 liter	Öppen	23537
600 x 400 x 320 mm	567 x 367 x 317	64,5 liter	Öppen	23540
600 x 400 x 420 mm	567 x 367 x 416	80 liter	Öppen	23560

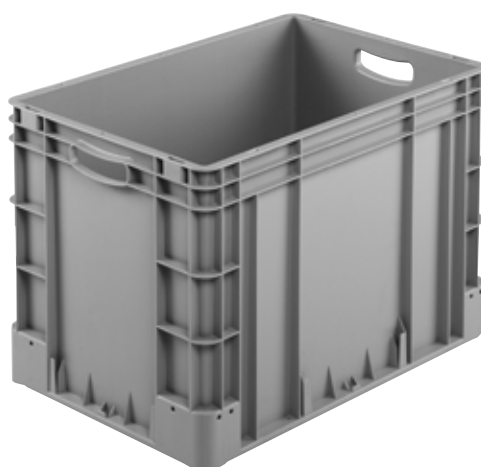

## PLASTBACK 80 LITER

Plastbackar för EUR-standard med storlek 600 x 400 x 410 mm och kapacitet 80 liter. Denna modell av Euroback levereras med öppet handtag.

Mått BxDxH	Inre mått	Antal	Artikelnr.
600 x 400 x 410 mm	565 x 365 x 395 mm	1-pack	23557
600 x 400 x 410 mm	565 x 365 x 395 mm	20-pack	K102899



**13,5 % rabatt ska dras av på angivna priser**

<b>ART.NR</b>	<b>BENÄMNING</b>	<b>PRIS</b>
23524	Plastback EUR 400x300x120mm	90,00
23559	Lock till Euroback 400x300mm	65,00
23526	Plastback EUR 400x300x170mm	103,00
23558	Lock till Euroback 600x400mm	79,00
23528	Plastback EUR 400x300x270mm	134,00
23523	Plastback EUR 400x300x70mm	76,00
23527	Plastback EUR 400x300x220mm	114,00
23529	Plastback EUR 400x300x320mm	147,00
K102497	Lock till Euroback 400x300mm 200-pk.	12 059,00
K102898	Lock till Euroback 600x400mm 200-pk.	14 492,00
23533	Plastback EUR 600x400x170mm	152,00
23531	Plastback EUR 600x400x120mm	134,00
23557	Plastback EUR 600x400x410mm	262,00
23560	Plastback EUR 600x400x420mm	325,00
23540	Plastback EUR 600x400x320mm	214,00
23530	Plastback EUR 600x400x70mm	115,00
23537	Plastback EUR 600x400x270mm	199,00
23534	Plastback EUR 600x400x220mm	180,00
K102899	Plastback EUR 600x400x410mm 20-pk.	4 802,00

**13,5 % rabatt ska dras av på angivna priser**

# ARBETSPLATSMATTOR

Arbetsplatsmattor reducerar skador som orsakas av belastning vid statiskt stillastående jobb. Här finner du mattor som lämpar sig för miljöer där hårt slitage förekommer. De flesta av mattorna finns för snabb leverans!

## ARBETSPLATSMATTA ERGO CLASSIC

Klassisk arbetsplatsmatta av återvinningsbar vinyl. Microceller med miljoner luftbubblor som masserar trötta fötter. Det ribbmönstrade ytskiktet ger bra friktion och gott halkskydd. De fasade kanterna minskar snubbelrisken. 10 mm tjocklek ger god ergonomi. Mattan isolerar effektivt mot kyla och vibrationer.

Ergo Classic passar bäst framför arbetsbänkar och maskiner i torra, lätta arbetsmiljöer som lager, sortering, packbord och monteringslinjer. Mattans mjukdämpande egenskaper bidrar även till halkskyddet. Mattan uppfyller R10 DIN 51130 halkskyddsnorm. Finns även med gulsignalfärgade kanter för markering av arbetsområden.

### Bruksområden:

Offentliga miljöer, lager, lätt industri, torr miljö. Ribbmönstrad ovansida ger bättre friktion.



Art. nr.	Benämning
----------	-----------

41-887-0001	0,61xX lpm, grå
40-948-7001	0,61x18,30 m, grå, vikt 36 kg
41-888-0001	0,91xX lpm, grå
40-949-7001	0,91x18,30 m, grå, vikt 50 kg
41-889-0001	1,22xX lpm, grå
40-950-7001	1,22x18,30 m, grå, vikt 66 kg



## ARBETSPLATSMATTA ERGO SOFT

Avlastningsmatta utvecklad för offentliga miljöer med rejält slitstarkt ytskikt i naturgummi och en mjuk spänstig undersida vilket borgar för bra svikt och bästa avlastning. Marmorerad ovansida gör mattan lätt att hålla ren. Detta gör att mattan passar utmärkt i torr industrimiljö, vid monteringslinjer, eller i butiks- och receptionsdiskar.

Detta är en utmärkt matta för alla arbetsplatser där man vill ha en komfortabel matta med ett tilltalande utseende. Rundade hörn och fasade kanter runt om som sluter tätt mot golvet är standard.

### Bruksområden:

Offentliga miljöer, lager, lätt industri, torr miljö. Ribbmönstrad ovansida ger bättre friktion.

Art. nr.	Benämning
----------	-----------

41-890-0001	0,90xX lpm, grå
41-891-0001	0,90xX lpm, svart
40-960-7001	1,50x0,90 m, grå, 7 kg
40-961-7001	2,00x0,90 m, grå, 9 kg
40-962-7001	10,00x0,90 m, grå, 45 kg
40-966-7001	1,50x0,90 m, svart, 7 kg
40-967-7001	2,00x0,90 m, svart, 9 kg
40-968-7001	10,00x0,90 m, svart, 45 kg



**13,5 % rabatt ska dras av på angivna priser**

## ARBETSPLATSMATTA ERGO BUBBLE

Ergo Bubble är en av företagshälsans favoritmattor. Den är tillverkad i uppskummad polyuretan. Detta ger mattan unika elastiska egenskaper och är mycket slitstark. Ergo Bubble passar överallt där man står och arbetar i torra miljöer. Mattan finns i nedanstående standardstorlekar men kan även beställas efter egna önskemål, mått eller skisser.

### Bruksområden:

Offentliga miljöer, lager, lätt industri, torr miljö.

Art. nr.	Benämning
40-969-7001	0,65x0,95 m, grå, vikt 3,2 kg
40-970-7001	0,65x1,40 m, grå, vikt 4,7 kg
40-999-7001	0,65x1,80 m, grå, vikt 6,0 kg
41-309-7001	0,95x1,20 m, grå, vikt 6,0 kg
40-971-7001	0,95x1,50 m, grå, vikt 9,0 kg
40-972-7001	0,95x1,80 m, grå, vikt 9,6 kg



## ARBETSPLATSMATTA ERGO BUBBLE NITRIL

Ergo Bubble Nitril är tillverkad i nitrilgummi som klarar tuffa industrimiljöer, där svetsglöd, skärvätskor, droppande metall kan förekomma. Den bulformade ovansidan tillsammans med elasticiteten stimulerar blodcirkulationen vilket minskar belastnings-skador i ben och rygg. Mattan finns i nedanstående standardstorlekar men kan även beställas efter egna önskemål, mått eller skisser.

### Bruksområden:

Verkstäder, metall-, livsmedel-, medicinal- och elektronik industri.

Art. nr.	Benämning
40-978-7001	0,65x0,95 m, svart, vikt 3,2 kg
40-979-7001	0,65x1,80 m, svart, vikt 6,0 kg
40-980-7001	0,95x1,20 m, svart, vikt 6,0 kg
41-311-7001	0,95x1,50 m, svart, vikt 9,0 kg
41-312-7001	0,95x1,80 m, svart, vikt 10,8 kg



## ARBETSPLATSMATTA ERGO EASE NITRIL

Ergo Ease nitril är en modulmatta som klarar de flesta miljöerna. En slitstark matta med tät och halksäker ovansida. Stabila nabbar på undersidan lyfter mattan vilket gör att den dränerar och ventilerar mot golv- och vätskespill.

Ergo Ease har en mycket bra avlastningsförmåga och en öppen ovansida och Mattan byggs lätt till önskad storlek med det smarta modulsystemet om 91 x 91 cm som kan kompletteras med fasade kanter för minskad snubbelrisk.

Ergo Ease är tillverkad av en speciell nitrilgummiblandning vilket gör att den är både värmebeständig och motståndskraftig mot oljor, fett och kemikalier.

### Bruksområden:

Tung industri, verkstadsgolv (oljaresistent)

Art. nr.	Benämning
40-982-7001	0,91x0,91 m, svart nitril, vikt 8,2 kg





## ARBETSPLATSMATTA ERGO SOLID

Ergo Solid nitril är en modulmatta som klarar de flesta miljöerna. En slitstark matta med tät och halksäker ovansida. Stabila nabbar på undersidan lyfter mattan vilket gör att den dränerar och ventilerar mot golv- och vätskespill.

Ergo Solid har en mycket bra avlastningsförmåga och en sluten ovansida som gör det lätt att hålla rent. Mattan byggs lätt till önskad storlek med det smarta modulsystemet om 91 x 91 cm som kan kompletteras med fasade kanter för minskad snubbelrisk.

### Bruksområden:

Tung industri, verkstadsgolv (oljebeständig)

Art. nr.	Benämning
----------	-----------

40-981-7001	0,91x0,91 m, svart nitril, vikt 8,2 kg
-------------	--

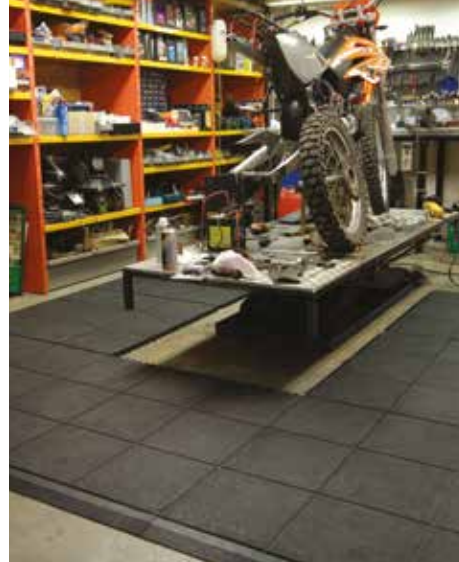

## ARBETSPLATSMATTA ERGO DURK

En klassisk svensktillverkad arbetsplatsmatta som du själv bestämmer form och storlek på. Mattans format anpassas efter dina önskemål och kan sammanfogas till att täcka stora ytor. Ergo Durk är tillverkad i två olika gummiskikt sammanfogade med ett miljövänligt lim. Ovansidan består av ett slitstarkt 3 mm tjockt durkmönstrad gummi (grå - naturgummi, svart - nitrilgummi). Undersidan är mjuk och spänstig i skummat cellgummi för bästa avlastning. Mattan har fasade kanter runtom, för minskad snubbelrisk samt rundade hörn. Ergo Durk levereras i ett antal standardbredder men kan specialtillverkas efter önskemål.

### Bruksområden:

Tung industri, verkstadsgolv (oljebeständig)

Art. nr.	Benämning
----------	-----------

41-892-0001	0,70xX lpm, svart
41-893-0001	1,00xX lpm, svart
40-951-7001	1,40x1,00 m, svart, vikt 7 kg
40-952-7001	2,00x1,00 m, svart, vikt 10 kg
21-298-7001	10,00x0,70 m, svart, vikt 33 kg
40-953-7001	10,00x1,00 m, svart, vikt 47 kg
41-299-7001	10,00x1,40 m, svart, vikt 66 kg
40-957-7001	1,40x1,00 m, grå, vikt 7 kg
40-958-7001	2,00x1,00 m, grå, vikt 10 kg
40-959-7001	10,00x1,00 m, grå, vikt 47 kg
41-300-7001	10,00x1,40 m, grå vikt 66 kg
40-301-7001	1,40x1,00 m, ESD svart, vikt 7 kg
40-302-7001	2,00x1,00 m, ESD svart, vikt 10 kg
21-303-7001	10,00x0,70 m, ESD svart, vikt 33 kg
40-304-7001	10,00x1,00 m, ESD svart, vikt 47 kg

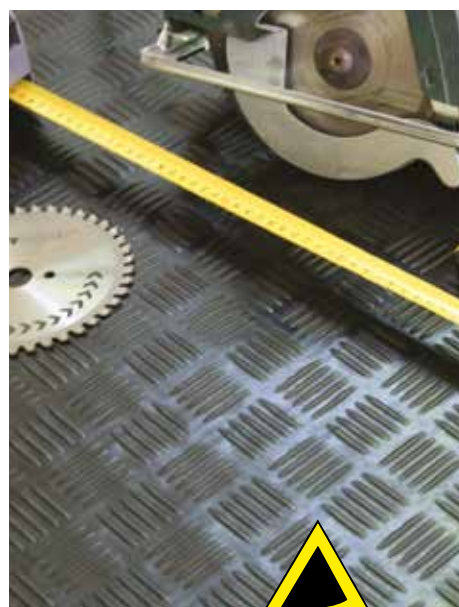

## ARBETSPLATSMATTA ERGO PLUS-EXTRA

Klassisk arbetsplatsmatta av återvinningsbar vinyl. Microceller med miljoner luftbubblor som masserar trötta fötter. Ergo Plus Extra har ett dubbelt apelsinmönstrat ytskikt som gör den mycket slitstark och ger ett överlägset grepp. De fasade kanterna minskar snubbelrisken. 11 mm tjocklek ger god ergonomi. Mattan isolerar effektivt mot kyla och vibrationer.

### Bruksområden:

Ergo Plus Extra passar bäst framför arbetsbänkar och maskiner i torra, lätta arbetsmiljöer som lager, sortering, packbord och monteringslinjer.

Art. nr.	Benämning
----------	-----------

41-859-0001	0,61x18,3 m, grå, vikt 36 kg
41-894-0001	0,91xX lpm, grå
41-860-0001	0,91x18,3 m, grå, vikt 50 kg
41-861-0001	1,22x18,3 m, grå, vikt 66 kg

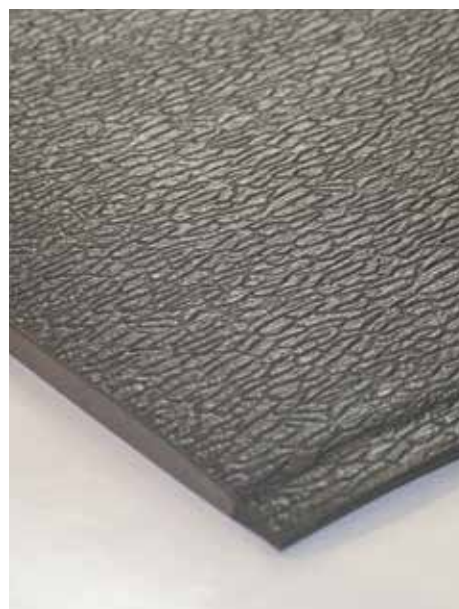

13,5 % rabatt ska dras av på angivna priser



## ARBETSPLATSMATTA ERGO TRAX

Ergo Trax är en mycket slitstark arbetsplatsmatta med däckmönstrad ovansida av vinyl. Fjädrande 9 mm baksida för god ergonomi samt fasade kanter minskad snubbelrisk.

### Bruksråden:

Offentliga miljöer, lager, lätt industri, torr miljö.

Art. nr.	Benämning
41-305-7001	0,91x18,30 m, svart, vikt 110 kg
41-306-7001	0,91x1,52 m, svart, vikt 10 kg



## ARBETSPLATSMATTA ERGO WELD

En avlastningsmatta speciellt framtagen för arbetsplatser där slip- och svetsarbeten utförs. Den är brandtestad och godkänd i klass B1. Mattan har ett ytskikt av brandhämmande vinyl och mjuk baksida för god ergonomi. Ergo Weld har fasade kanter runt om och kan levereras i hel rulle eller i kapade längder.

### Bruksområden:

Tung industri, verkstadsgolv (oljebeständig), svetsarbetsplatser.

Art. nr.	Benämning
41-318-7001	0,91x18,30 m, svart, vikt 92 kg
41-319-7001	0,91x1,50 m, svart, vikt 8 kg
41-992-0001	0,9 x löpmeter



## ARBETSPLATSMATTA ERGO OFFICE

Stå upp och jobba må bättre med Ergo Office arbetsplatsmatta! En speciellt framtagen matta för att passa in i offentliga miljöer. Den designade textila ytan gör att mattan smälter in på kontoret. Ytskiktet är tillverkat av slitstark polypropylen och en smutstätlig yta som är lättstädad. Baksidan består av skummad spänstig vinyl. Ergo Office är mjuk dämpande, avlastande vilket stimulerar blodcirkulationen, genom att stå upp och jobba så rör du dig oavbrutet

### Bruksområden:

Offentlig miljö, kontor och receptioner.

Art. nr.	Benämning
42-094-0001	750x460mm, grå



ART.NR	BENÄMNING	PRIS
21-298-7001	Ergo Durk 0,70 x 10,00 m Svart	8 266,00
21-303-7001	Ergo Durk 0,70 x 10,00 m Svart ESD	10 182,00
40-301-7001	Ergo Durk 1,00 x 1,40 m Svart ESD	1 974,00
40-302-7001	Ergo Durk 1,00 x 2,00 m Svart ESD	3 449,00
40-304-7001	Ergo Durk 1,00 x 10,00 m Svart ESD	16 995,00
40-948-7001	Ergo Classic 0,61 x 18,3 m rulle Grå	3 638,00
40-949-7001	Ergo Classic 0,91 x 18,3 m rulle Grå	3 995,00
40-950-7001	Ergo Classic 1,22 x 18,3 m rulle Grå	5 750,00
40-951-7001	Ergo Durk 1,00 x 1,40 m Svart	1 350,00
40-952-7001	Ergo Durk 1,00 x 2,00 m Svart	2 191,00
40-953-7001	Ergo Durk 1,00 x 10,00 m Svart	10 957,00
40-957-7001	Ergo Durk 1,00 x 1,40 m Grå	1 550,00
40-958-7001	Ergo Durk 1,00 x 2,00 m Grå	2 605,00
40-959-7001	Ergo Durk 1,00 x 10,00 m Grå	13 024,00
40-960-7001	Ergo Soft 1,5 x 0,90 m Grå	1 795,00
40-961-7001	Ergo Soft 2,00 x 0,90 m Grå	2 364,00
40-962-7001	Ergo Soft 10,00 x 0,90 m Grå	11 818,00
40-966-7001	Ergo Soft 1,50 x 0,90 m Svart	1 795,00
40-967-7001	Ergo Soft 2,00 x 0,90 m Svart	2 364,00
40-968-7001	Ergo Soft 10,0 x 0,90 m Svartmelerad	11 818,00
40-969-7001	Ergo Bubble 0,65 x 0,95 m Grå	941,00
40-970-7001	Ergo Bubble 0,65 x 1,40 m Grå	1 805,00
40-971-7001	Ergo Bubble 0,95 x 1,50 Grå	2 695,00
40-972-7001	Ergo Bubble 0,95 x 1,80 Grå	2 995,00
40-978-7001	Ergo Bubble Nitril 0,65 x 0,95 m Svart	1 395,00
40-979-7001	Ergo Bubble Nitril 0,65 x 1,80 m Svart	2 945,00
40-980-7001	Ergo Bubble Nitril 0,95 x 1,20 m Svart	2 854,00
40-981-7001	Ergo Solid Nitril 0,91 x 0,91 m Svart	520,00
40-982-7001	Ergo Ease Nitril 0,91 x 0,91 m Svart	480,00
40-983-7001	Ergo Solid Kantlist 0,08 x 0,91 m Svart	140,00
40-984-7001	Ergo Solid Kantlist 0,08 x 0,91 Gul	161,00
40-999-7001	Ergo Bubble 0,65 x 1,80 m Grå	2 595,00
41-297-7001	Ergo Classic 0,91 x 18,3m Grå/Gul rulle	5 495,00
41-299-7001	Ergo Durk 1,40 x 10,00 m Svart	13 197,00
41-300-7001	Ergo Durk 1,40 x 10,00 m Grå	15 499,00
41-305-7001	Ergo Trax 0,91 x 18,3 m Svart	14 685,00
41-306-7001	Ergo Trax 0,91 x 1,52 m Svart	1 295,00
41-309-7001	Ergo Bubble 0,95 x 1,20 m Grå	2 123,00
41-310-7001	Ergo Bubble 0,95 x 2,40 m Grå	4 271,00
41-311-7001	Ergo Bubble Nitril 0,95 x 1,50 m svart	3 797,00
41-312-7001	Ergo Bubble Nitril 0,95 x 1,80 m Svart	4 762,00
41-318-7001	Ergo Weld 0,91 x 18,3 m Svart Rulle	17 720,00
41-319-7001	Ergo Weld 0,91 x 1,50 m Svart	1 445,00
41-859-0001	Ergo Plus Extra 0,61 Grå 18,3m rull	4 155,00
41-860-0001	Ergo Plus Extra 0,91 x 18,3 m Grå rulle	5 225,00
41-861-0001	Ergo Plus Extra 1,22 x 18,3 m Grå rulle	8 895,00
41-887-0001	Ergo Classic 0,61 m x lpm Grå	285,00
41-888-0001	Ergo Classic 0,91 m x lpm Grå	250,00
41-889-0001	Ergo Classic 1,22 m x lpm Grå	470,00
41-890-0001	Ergo Soft 0,90 m x lpm Grå	1 182,00
41-891-0001	Ergo Soft 0,90 m x lpm Svart	1 182,00
41-892-0001	Ergo Durk 0,70 m x X lpm Svart	827,00
41-893-0001	Ergo Durk 1,00 m x lpm Svart	1 096,00
41-894-0001	Ergo Plus Extra 0,91 m x lpm Grå rulle	350,00
41-992-0001	Ergo Weld 0,91 m x löpmeter	1 075,00
42-094-0001	Ergo Office 750x460mm, grå matta	775,00

13,5 % rabatt ska dras av på angivna priser

# SÄCKKÄRROR & HYLLVAGNAR



## SÄCKKÄRRA STANDARD

Stark och robust säckkärra som levereras med Ø 250mm luftgummihjul. Hjulen är av massivt PU-skum och punkteringsfria hjul.

### Art. nr. Benämning

K104300 H x B : 1150x470 mm  
Lastplatta BxD: 420x350 mm. Kapacitet: 250 kg



## SÄCKKÄRRA

Säckkärra som klarar större vikter än normala säckkärror. Kapacitet 350 kg. Hjuldiamter 260 mm.

### Art. nr. Benämning

K101720 H x B: 1200x460 mm



## DÄCKKÄRRA

Däckkärra med höga handtag och luftgummihjul för snabba däckförflyttningar. Kapacitet upp till 200kg och en hjuldiamter på 270 mm.

### Art. nr. Benämning

K104295 H x B 1665x610 mm

## HYLLVAGN

Stabil och enkel hyllvagn för hantering av kartonger och lådor. Last ligger på plats tack vare 10 mm hyllkant runt om. Fyra länkhjul. Svart pulverlackat stålchassi.

### Tekniska data

Maxbelastning 300 kg.  
Maxbelastning per hylla 100 kg  
Hjul 125x30 mm med grå gummibana och kullagernav.

### Art. nr. Hylldimension LxBxH (mm)

8150642	800x600	850x640x1460
8152642	1200x600	1250x640x1460



## FLAKVAGN SERIE 300

Mått på hyllor är anpassade efter standardbackar. Hyllkant och gavelgaller gör att lasten ligger stadigt. Vagnen är lättkörd även med tyngre last. Två fasta och två länkade hjul. Chassi i blankförzinkat stål och en avtagbar rörbåge framtill.

### Tekniska data

Maxbelastning 300 kg.  
Hjul 160x40 mm med svart gummibana och rullagernav.

### Art. nr. Hylldimension LxBxH (mm)

4510613	800x600	990x650x1030
4511613	1000x600	1190x650x1030
4512613	1200x600	1390x650x1030
4514613	1400x600	1590x650x1030
4516613	1600x600	1790x650x1030



## BACKVAGN

Vagnen har plats för åtta lådor. Höjd mellan gejdor 165 mm. Fyra länkhjul. Dubbelbroms eller riktningsspärr finns som tillbehör. Chassi i blankförzinkat stål. Passande euroback art.nr: 23531 (BxD.H: 600x400x120 mm)

### Tekniska data

Hjul 125x32 mm med grå gummibana, kullagernav och trådskydd.

### Art. nr. LxBxH (mm)

24119182 8670x465x1585

### Art. nr.

Dubbelbroms för två hjul

**13,5 % rabatt ska dras av på angivna priser**

## HYLLVAGNAR MED STEGLÖST STÄLLBARA HYLLOR SERIE 100

Mått på hyllor är anpassade efter standardbackar. Hyllkant och gavelgaller gör att lasten ligger stadigt. Fyra länkhjul gör vagnen körbar i alla riktningar. Chassi i blankförzinkat stål. Finns även i ESD-utförande.

### Tekniska data:

Maxbelastning 200 kg

Maxbelastning per hylla 100 kg

Hjul 125x32 mm med grå gummibana, kullagernav och trådskydd.



Art. nr.	Hylldimension	LxBxH (mm)
4112222	620x425	800x460x1120
4112322	750x425	930x460x1120
4112522	1000x425	1180x460x1120
4112622	1200x425	1380x460x1120



Art. nr.	Hylldimension	LxBxH (mm)
4112232	620x425	800x460x1120
4112332	750x425	930x460x1120
4112532	1000x425	1180x460x1120
4112632	1200x425	1380x460x1120



Art. nr.	Hylldimension	LxBxH (mm)
4112242	620x425	800x460x1585
4112342	750x425	930x460x1585
4112542	1000x425	1180x460x1585
4112642	1200x425	1380x460x1585

## GALLERVAGNAR MED STEGLÖST STÄLLBARA HYLLOR SERIE 100

Mått på hyllor är anpassade efter standardbackar. Hyllkant och gavelgaller gör att lasten ligger stadigt. Fyra länkhjul gör vagnen körbar i alla riktningar. Chassi i blankförzinkat stål.

### Tekniska data:

Maxbelastning 200 kg

Maxbelastning per hylla 100 kg

Hjul 125x32 mm med grå gummibana, kullagernav och trådskydd.



Art. nr.	Hylldimension	LxBxH (mm)
24117322	750x425	930x460x1120
24117522	1000x425	1180x460x1120
24117622	200x425	1380x460x1120



Art. nr.	Hylldimension	LxBxH (mm)
24117332	750x425	930x460x1120
24117532	1000x425	1180x460x1120
24117632	200x425	1380x460x1120



Art. nr.	Hylldimension	LxBxH (mm)
24117342	750x425	930x460x1585
24117542	1000x425	1180x460x1585
24117642	200x425	1380x460x1585

**13,5 % rabatt ska dras av på angivna priser**





## HYLLVAGN, TVÅ HYLLPLAN SERIE 300

Mått på hyllor är anpassade efter standardbackar. Hyllkant gör att lasten ligger stadigt. Två fasta och två länkade hjul för stabil körning. Chassi i blankförzinkat stål. Finns även i ESD-utförande.

### Tekniska data

Maxbelastning 300 kg. Maxbelastning per hylla 100 kg, chassihylla 300 kg. Hjul 160x40 mm med svart gummibana och kullagernav.

Art. nr.	Hylldimension	LxBxH (mm)
4220623	800x600	990x650x1030
4221623	1000x600	1190x650x1030
4222623	1200x600	1390x650x1030
4224623	1400x600	1590x650x1030
4226623	1600x600	1790x650x1030



## HYLLVAGN MED BALANSMONTAGE, TVÅ HYLLPLAN SERIE 300

Mått på hyllor är anpassade efter standardbackar. Hyllkant gör att lasten ligger stadigt. Så kallat balansmontage, två hjul monterade i mitten under vagnen gör den lätt att styra och vända även om lasten är tung. Chassi i blankförzinkat stål. Finns även i ESD-utförande. Levereras monterad.

### Tekniska data

Maxbelastning 300 kg. Maxbelastning per hylla 100 kg, chassihylla 300 kg. Två mittmonterade hjul 200x48 mm med grå gummibana och kullagernav. Fyra länkhjul 125x32 mm med grå gummibana med kullagernav och trådskydd.

Art. nr.	Hylldimension	LxBxH (mm)
1511424	1000x425	1180x460x1120
15112424	1200x425	1380x460x1120
15114424	1400x425	1580x460x1120
15116424	1600x425	1780x460x1120



## HYLLVAGN, FYRA HYLLPLAN SERIE 300

Mått på hyllor är anpassade efter standardbackar. Hyllkant gör att lasten ligger stadigt. Två fasta och två länkade hjul för stabil körning. Chassi i blankförzinkat stål. Finns även i ESD-utförande.

### Tekniska data

Maxbelastning 300 kg. Maxbelastning per hylla 100 kg, chassihylla 300 kg. Hjul 160x40 mm med svart gummibana och kullagernav.

Art. nr.	Hylldimension	LxB LxBxH (mm)
4240643	800x600	990x650x1690
4241643	1000x600	1190x650x1690
4242643	1200x600	1390x650x1690
4244643	400x600	1590x650x1690
4246643	1600x600	1790x650x1690



## HYLLVAGN MED BALANSMONTAGE, FYRA HYLLPLAN SERIE 300

Mått på hyllor är anpassade efter standardbackar. Hyllkant gör att lasten ligger stadigt. Så kallat balansmontage, två hjul monterade i mitten under vagnen gör den lätt att styra och vända även om lasten är tung. Chassi i blankförzinkat stål. Finns även i ESD-utförande. Levereras monterad.

### Tekniska data

Maxbelastning 300 kg. Maxbelastning per hylla 100 kg, chassihylla 300 kg. Två mittmonterade hjul 200x48 mm med grå gummibana och kullagernav. Fyra länkhjul 125x32 mm med grå gummibana med kullagernav och trådskydd.

Art. nr.	Hylldimension	LxBxH (mm)
15121444	1000x425	1180x460x1650
15122444	1200x425	1380x460x1650
15124444	1400x425	1580x460x1650
15126444	1600x425	1780x460x1650



## MONTÖRVAGN

De två övre planen kan vinklas åt båda håll i fasta lägen (10, 20 eller 30°). Hyllskivor kan beställas separat. Fyra länkhjul. Hyllskiva beställs separat (ingår ej).

### Tekniska data

Art. nr.	Benämning	LxBxH (mm)
24119162	Montörvagn	740x430x1165

Art. nr.	Benämning	LxBxH (mm)
12219137	Hyllskiva	600x400



## HYLLVAGN POPULÄR SERIE 100

Mått på hyllor är anpassade efter standardbackar. Hyllkant gör att lasten ligger stadigt. Fyra länkhjul gör vagnen körbar i alla riktningar. Chassi i blankförzinkat stål.

### Tekniska data

Maxbelastning 150 kg.  
Maxbelastning per hylla 100 kg  
Hjul 125x28 mm med grå gummibana och glidlagernav

Art. nr.	Benämning	Hylldimension	LxBxH (mm)
4119030	Mått	750x425	900x460x890
4119050	Mått	1000x425	1150x460x890



## STEGVAGN FÖR PLOCK SERIE 200

Mått på hyllor är anpassade efter standardbackar. Hyllkant gör att lasten ligger stadigt. Med en automatiskt återgående stege kommer man upp 60 cm från golvet, vilket ger en plockhöjd på ca 2,5 m. Så kallat balansmontage - två hjul monterade i mitten under vagnen gör den lätt att styra och vända även om lasten är tung. Chassi i blankförzinkat stål.

### Tekniska data

Maxbelastning 300 kg. Maxbelastning per hylla 150 kg.  
Tre eller fyra länkhjul 125x32 mm med grå gummibana, kullagernav och trådsydd. Två mittmonterade hjul 200x50 mm med svart gummibana och rullagernav.

Art. nr.	Benämning	Hylldimension	LxBxH (mm)
4123224	Mått	850x520	1130x540x1110
4123324	Mått	850x620	1130x620x1110
4123624	Mått	1250x620	1530x620x1110

13,5 % rabatt ska dras av på angivna priser



## HYLLVAGN MED SVÄNGBARA HJUL

Hyllvagn med fyra svängbara hjul och steglös ställbar underhylla. Maxbelastning för det lilla bordet är 50kg och 100kg för det stora bordet. Stativ i blankgalvaniserade rör och hyllorna är i slitstark bok eller ljusgrå laminat. Pärmhyllan längst ner (på bilderna) är tillbehör och köps separat.

Art. nr.	Benämning	LxBxH (mm)	Hyllmått (mm)
4171120	Grå laminat	460x410x1060	600x430 mm
4173312	Grå laminat	800x460x900	820x600 mm
4173612	Grå laminat	800x460x900	1200x600 mm
4173120	Bok laminat	460x410x1060	600x430 mm
4172312	Bok laminat	800x460x900	820x600 mm
4172612	Bok laminat	800x460x900	1200x600 mm
12210124	Pärmhylla i bok	460x410	
12210324	Pärmhylla i bok	800x460	



## PÄRMVAGN MED HYLLOR

Vagnar med lutande pärmhyllor för pärmförvaring eller transport av pärmar, kan även fås med topplatta. Vagnarna har en kapacitet på 24 pärmar i hyllorna och 2 st. flyttbara pärmstöd medföljer. Maximal belastning för vagnen är 75 kg, pärmhyllorna 30 kg och topphyllan

Art. nr.	Benämning	LxBxH (mm)
4195422	Ljus ek, 2 hyllor	800x350x840 mm
4195420	Körsbär, 2 hyllor	800x350x840 mm
4195423	Ljus ek, 3 hyllor	800x350x1060 mm
4195421	Körsbär, 3 hyllor	800x350x1060 mm
12210124	Pärmhylla i bok	460x410
12210324	Pärmhylla i bok	800x460

# SERVERINGSVAGNAR

## SERVERINGSVAGN

Praktiska serveringsvagnar, pulverlackerad med hyllor. Avståndet mellan hylorna är 355 mm, och höjden till handtaget är 945 mm. Serveringsvagnarna är utrustade med 4 hjul (Ø125 mm) varav 2 hjul har broms.



Art. nr.	Benämning	HxBxL (mm)
K102201	□ Vit	945x580x766



Art. nr.	Benämning	HxBxL (mm)
K102202	■ Blå	945x580x766

## SERVERINGSVAGN MED STÅLSTATIV

Hyllvagn med 2 hyllor och kraftigt stålstativ med 10 mm laminathylla. Kapacitet 75 kg jämnt fördelat per hylla. Hyllvagnen är försedd med 4st Ø125mm hjul varav 2 med broms. Levereras omonterad.



Art. nr.	Benämning	HxBxL (mm)
K104306	■ Röd	985x465x830



Art. nr.	Benämning	HxBxL (mm)
K106767	□ Vit	985x465x830



Art. nr.	Benämning	HxBxL (mm)
K106768	■ Blå	985x65x830

13,5 % rabatt ska dras av på angivna priser



# SPARKCYKLAR



## SPARKCYKEL

Sparkcykel med goda balans- och köregenskaper. Den har trumbroms på framhjulet och stöd som faller ut och dras in automatiskt genom att du vrider styret. På styret finns en liten korg för en pärm eller andra småsaker samt självklart ringklockan. Fram 310 mm luftgummihjul och bak 200mm massivgummihjul.

**Art. nr.**   **Benämning**

4199065   Sparkcykel modell 65



## TREHJULIG SPARKCYKEL

Trehjulig sparkcykel med trumbroms på framhjulet. På styret finns en liten korg för en pärm eller andra småsaker samt självklart ringklockan! Fram 310mm luftgummihjul och bak 200mm massivgummihjul.

**Art. nr.**   **Benämning**

4199210   Sparkcykel modell 10

## SPARKCYKEL MED LASTFLAK

Sparkcykel med lastflak i laminat, 680x580mm. Cykelvagnen rullar mycket lätt, har liten svängradie och stabil styrning. Cyklarna är försedda med 3st 200mm massiva gummihjul, Standard med rullgrade hjul och Pro med precisionskullager. Den effektiva fotbromsen verkar på bakhjulet och ser till att båda händerna är fria. Ringklocka medföljer självklart. Standard med ram av rör runt flaket, Pro med kraftig gummilist runt flaket samt avtagbar sarg på flaket.

**Art. nr.**

4199087   Modell 87



Modell



Modell

**13,5 % rabatt ska dras av på angivna priser**

# TRANSPORTVAGNAR



## RULLBORD

Bordsvagn med kromat stativ och hyllplan i boklaminat. Maxbelastning för hyllvagnen är 150kg och för respektive hylla 100kg. Försedd med 4st svängbara hjul, varav 2 med broms. Hyllmått 800x420 mm

Art. nr.	Benämning	LxBxH (mm)
4721022	2 hyllor, krom, bok	929x460 x946



4190120

4190130

4190140

## RULLBORD

Liten och lätthanterlig transportvagn som finns i flera utföranden, alla med fyra svängbara Ø 100mm hjul. En variant med 2st hyllor - en variant med 2st korgar - en variant med 1st hylla och 1st korg. Hyllorna och korgarna är steglöst justerbara i höjden. Maximal belastning för vagnen är 35kg, respektive 10kg för hyllorna och

Art. nr.	Benämning	HxBxD (mm)
4190120	Två hyllor	1065x360x650
4190130	Två korgar	1065x360x650



## EXTRA GAVEL

600 mm. Art.nr. K104858  
700 mm. Art.nr. K104859

## RÖD TRANSPORTVAGN

Transportvagn i kraftig stålkonstruktion och KarosseriPLYWOOD. Pulverlackerad röd och kraftfulla massivgummihjul. 2 fasta och två svängbara) Ø 200 mm. Kapacitet 500 kg. Komplettera med bromsade hjul, fyra svängbara hjul, däck eller resilexhjul.

Art. nr.	Benämning	HxLxB (mm)
K104852	Transportvagn	1000x1000x600
K104853	Transportvagn	1000x1000x700
K104854	Transportvagn	1000x1200x600
K104855	Transportvagn	1000x1200x700



## EXTRA ÖVERHYLLA

1000x600 mm.  
Art.nr: K104860

1000 x700 mm.  
Art.nr: K104861

Bordsvagn i kraftig stålkonstruktion och KarosseriPLYWOOD. Pulverlackerad röd och kraftfulla massivgummihjul. 2 fasta och två svängbara) Ø 200 mm. Kapacitet 500 kg. Komplettera med bromsade hjul, fyra svängbara hjul, däck eller resilexhjul.

Art. nr.	Benämning	HxLxB (mm)
K104851	Bordsvagn	870x1000x600
K104856	Bordsvagn	1000x1000x600
K104857	Bordsvagn	1000x1200x700

13,5 % rabatt ska dras av på angivna priser



**Transportvagn Blå**

Kanske marknadens bästa universalvagn? Karosseriplywood i botten och på sidorna. Slitstark konstruktion som är miljövänlig, pulverlackerad. Vagnen levereras med kraftfulla massiva gummhjul (två fasta och två länkhjul) Ø 200 mm. Kapacitet 500 kg. Komplettera med bromsade hjul, fyra svängbara hjul, däck eller resilexhjul.



K104827 K104831 K104830

## TILLBEHÖR

Art. nr.	Benämning	Diameter	Förpackning
K104826	Byte från fasta till länkhjul	200 mm	styck
K104825	Byte till länkhjul med broms	200 mm	styck.
K104830	Byte til Resilexhjul	200 mm	set
K104832	Luftgummihjul	260 mm	set

## RESERVDLAR

Art. nr.	Benämning
K104828	Gummi fast hjul
K104829	Gummi länkhjul



## HYLLVAGN

Art. nr.	Färg	Hyllor	Avstånd	HxLxB (mm)
K104838	■ Galv	5	290 mm	1800x1000x700
K104847	■ Galv	5	290 mm	1800x1000x800
K104809	■ Blå	5	290 mm	1800x1000x700
K104820	■ Blå	5	290 mm	1800x1000x800



## TRANSPORTVAGN

Art. nr.	Färg	HxLxB (mm)
K104813	■ Blå	900x1000x700
K104824	■ Blå	900x1200x800
K104841	■ Galv	900x1000x700



## TRANSPORTVAGN

Art. nr.	Färg	HxLxB (mm)
K104804	■ Blå	270x1000x700
K104815	■ Blå	270x1200x800
K104833	■ Galv	270x1000x700



## TRANSPORTVAGN

Art. nr.	Färg	Antal gavlar	HxLxB (mm)	Art. nr.	Färg
K104805	■ Blå	1	900x1000x700	K104834	■ Galv
K104806	■ Blå	2	900x1000x700	K104835	■ Galv
K104816	■ Blå	1	900x1200x800	K104843	■ Galv

## TRANSPORTVAGN

Art. nr.	Färg	HxLxB (mm)	Art. nr.	Färg
K104811	■ Blå	200 mm 900x1000x700		■ Galv
K104807	■ Blå	400 mm 900x1000x700	K104836	■ Galv
K104822	■ Blå	200 mm 900x1200x800	K104849	■ Galv
			K104845	■ Galv



## TRANSPORTVAGN MED 2 SIDOR

Art. nr.	Färg	HxLxB (mm)	Art. nr.	Färg
K104810	■ Blå	900x1000x700	K104839	■ Galv
K104821	■ Blå	900x1200x800	K104848	■ Galv

## HYLLVAGN MED 2 HYLLOR

Art. nr.	Färg	Hyllor	Avstånd	HxLxB (mm)
K104808	■ Blå	2	600 mm	870x1000x700
K104819	■ Blå	2	600 mm	870x1200x800
K104812	■ Blå	3	270 mm	870x1000x700
K104823	■ Blå	3	270 mm	870x1200x800
K104837	■ Galv	2	600 mm	870x1000x700
K104846	■ Galv	2	600 mm	870x1200x800



13,5 % rabatt ska dras av på angivna priser



# NÄT & RULLCONTAINER



## NÄTCONTAINER

Nätcontainer med rullpall i karosseriplywood, 200mm hjul 2st fasta och 2st länk. Den med öppningsbar kortsida har massiva gummihjul och den med saloondörrar på långsidan har Resilexhjul.

### Art. nr. HxLxB (mm)

K104926	1780x1200x750
K104927	1780x1050x750



## PALLCONTAINER

Pallcontainer med öppningsbar långsida och rullpall 1200x800mm i karossplywood. Levereras med 125 mm nylonhjul 2 fasta och 2 länk. Komplettera med

### Art. nr. HxLxB (mm)

K104924	1000x1200x800
K104925	1500x1200x800



## ELFÖRZINKAD RULLCONTAINER

Elförzinkad rullcontainer med nät i botten och sidor. Saloondörrar på långsidan. Levereras

### Art. nr. Benämning HxLxB (mm)

K104931	Extra hyllplan	700x490
---------	----------------	---------

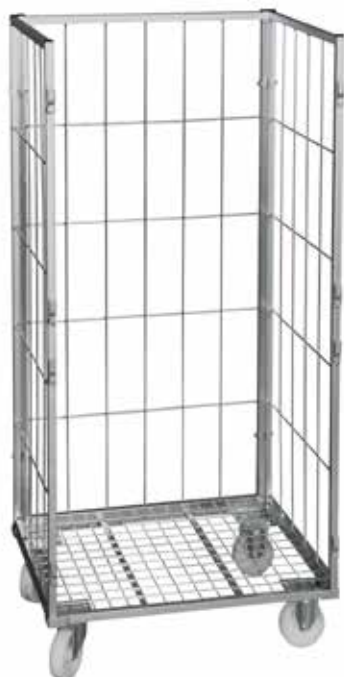

## RULLCONTAINER

Elförzinkad rullcontainer med nätbotten och nätsidor. Levereras med nylonhjul, 2 st fasta och 2 st länk, Ø 125mm

### Art. nr. Antal sidor HxLxB (mm)

K104909	3	1400x600x800
K104910	2	1400x800x700

## TILLBEHÖR

Hyllplan, fronter och byte av hjul.

### Art. nr. Mått (mm) Benämning

K104912	600x800	Näthyllplan
K104913	800x700	Hyllplan
K104914	800x700	Fällbar front
K104915		Spännband med krok
K104916	800x700	Toppstag
K104917	Ø 125	Byte til länkhjul med broms
K104918	Ø 125	Byte från fast till länkhjul



## LÄNKHJUL

Länkhjul med broms

### Art. nr. Mått (mm) Benämning

K104919	Ø 125	Länkhjul med broms
---------	-------	--------------------

# PALLVAGNAR

## PALLVAGNAR

Svensktillverkade pallvagnar med fast eller justerbar höjd (650-700 - 750-800 mm). Levereras med 2 fasta och 2 svängbara hjul. De blå vagnarna har massivgummi Ø 200 mm och de gulchromatiserade palltrallorna har nylonhjul Ø 100 mm.

Art. nr.	Benämning	LxBxH (mm)	Höjd (mm)
K104935	Fast, 500kg	1200x800	270 mm
K104933	Fast, 500kg	1200x800	650 mm
K104938	Justerbar, 500kg	800x600	650 - 800 mm
K104932	Justerbar, 500kg	1200x800	650 - 800 mm
K104937	Palltralla	800x600	140 mm



K104935



K104938



K104933



K104932



K104937

13,5 % rabatt ska dras av på angivna priser



### PALLCONTAINER

Elförzinkad pallcontainer med öppningsbar långsida. Monteras på EUR-pall, rullpall eller plattformsvagn.

**Art. nr. HxLxB (mm)**

K104901 1500x1200 800



### PALLSTÖD

Staplingsbara elförzinkade gavelstag. Monteras på EUR-pall, rullpall eller

**Art. nr. HxB (mm)**

K104902 1000x800

K104903 1500x800



### STAPLINGSBAR PALLRAM

Staplingsbar elförzinkad pallcontainer med öppningsbar långsida.

Monteras på EUR-pall, rullpall eller

**Art. nr. HxLxB (mm)**

K104898 1000x1200x800

K104899 1500x1200x800



### TILLBEHÖR

Hyllor och sidostöd till pallcontainer.

**Art. nr. Beskrivelse**

K104895 Näthyllplan 1200x800

K104896 Sidostöd till näthyllplan



### PALLCONTAINER

Staplingsbar elförzinkad pallcontainer med öppningsbar långsida, 1200x800 mm. Monteras på EUR-pall, rullpall

**Art. nr. HxLxB (mm)**

K104900 1800x1200x800



### STAPLINGSBAR NÄTCONTAINER

Staplingsbar elförzinkad pallcontainer med öppningsbar kortsida, 1200x800 mm. Monteras

**Art. nr. HxLxB (mm)**

104891 1000x1200x800

104892 1500x1200x800



### STAPLINGSBAR PALLRAM

Staplingsbar elförzinkad pallcontainer med öppningsbar långsida. Avsedd för pall 1600x1200mm. Komplettera med

**Art. nr. HxLxB (mm)**

K104907 1000x1600x1200

K104908 1500x1600x1200



### STAPLINGSBARA SIDOSTÖD

Staplingsbara elförzinkade sidostöd. Monteras på EUR-pall, 1200x800 mm.

**Art. nr. LxB (mm)**

K104893 1000x1200

K104894 1500x1200

### TILLBEHÖR

#### NÄTHYLLPLAN

**Art. nr. HxL (mm)**

K104904 1200x800

#### SIDOSTÖD TILL HYLLPLAN

**Art. nr. HxL (mm)**

K104905 1200x800

#### KEDJA TILL SIDOSTÖD

**Art. nr. Benämning**

104906 Kedja till sidostöd





### PALLRAM MED FASTA SIDOR

Flex pallram 1200 x 800 mm med fasta sidor. Komplettera med avdelare. Monteras på EUR-pall, rullpall eller plattformsvagn.

#### Art. nr. Höjd (mm)

K104862	200 mm
K104863	400 mm
K104866	660 mm
K104869	800 mm
K104872	1000 mm



### PALLRAM MED FÄLLBAR KORTSIDA

Flex pallram med fasta sidor och fällbar kortsida, 1200x800 mm. Monteras på EUR-pall, rullpall eller plattformsvagn. Kan kompletteras med avdelare.

#### Art. nr. Höjd (mm)

K104864	400 mm
K104867	660 mm
K104870	800 mm
K104873	1000 mm



### PALLRAM MED FÄLLBAR LÅNGSIDA

Flex pallram 1200 x 800 mm med fällbar långsida. Kompletteras med avdelare. Monteras på EUR-pall, rullpall eller plattformsvagn. Kan kompletteras med avdelare.

#### Art. nr. Höjd (mm)

K104865	400 mm
K104868	660 mm
K104871	800 mm
K104874	1000 mm

### AVDELARE TILL FLEX

Tillbehör till Flex pallramar



#### Art. nr. HxL (mm)

K104875	200x1150 mm
K104876	200x750 mm
K104877	400x1150 mm
K104878	400x750 mm
K104879	600x1150 mm

#### Art. nr. HxL (mm)

K104880	600x750 mm
K104881	800x1150 mm
K104882	800x750 mm
K104883	1000x1150 mm
K104884	1000x750 mm

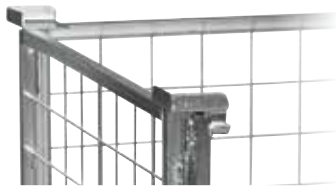

### STAPELHÖRN TILL FLEX

#### Art. nr. Benämning

K104885	Stapelhorn till Flex pallram
---------	------------------------------



### STÅLPALL

#### Art. nr. HxLxB (mm)

K104886	145x1200x800	Stålpall
K104887	145x1200x800	Stålpall
K104888	145x600x800	Stålpall

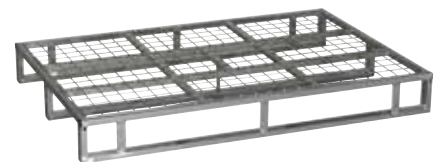

### PALLRAM

Pallram i stålplåt, passar till halvpall (800x600mm)

#### Art. nr. HxLxB (mm)

K104889	200x600x800
---------	-------------



### PALLRAM EUR-PALL

Staplingsbar pallcontainer med öppning på långsidan, enkel att fälla upp och fälla ihop. Monteras på EUR-pall, rullpall eller plattformsvagn. Kapacitet 500 kg per bur. Längd:1200 Bredd:800 mm

#### Art. nr. Höjd (mm)

K106772	800 mm
K106773	1000 mm
K106774	1200 mm
K106775	1600 mm

13,5 % rabatt ska dras av på angivna priser



<b>ART.NR</b>	<b>BENÄMNING</b>	<b>PRIS</b>
4112222	Hyllvagn 620 x 425 mm	3 231,00
4112232	Hyllvagn 620 x 425 mm	3 943,00
4112242	Hyllvagn 620 x 425 mm	3 993,00
4112322	Hyllvagn med 2 hyllor 930x460mm	2 626,00
4112332	Hyllvagn med 3 hyllor 930x460mm	3 210,00
4112342	Hyllvagn med 4 hyllor 930x460mm	4 060,00
4112522	Hyllvagn med 2 hyllor 1180x460mm	2 781,00
4112532	Hyllvagn med 3 hyllor 1180x460mm	3 415,00
4112542	Hyllvagn med 4 hyllor 1180x460mm	4 336,00
4112622	Hyllvagn med 2 hyllor 1380x460mm	2 902,00
4112632	Hyllvagn med 3 hyllor 1380x460mm	3 608,00
4112642	Hyllvagn med 4 hyllor 1380x460mm	4 568,00
4119030	Populärvagn S100 2 hyllor 900x460mm	1 865,00
4119050	Populärvagn S100 2 hyllor 1150x460mm	2 042,00
4121324	Hyllvagn/Plockvagn 850 x 620 mm	4 545,00
4123224	Plockvagn med 2 hyllor 1130x540mm	6 322,00
4123324	Plockvagn med 2 hyllor 1130x620mm	6 299,00
4123624	Plockvagn med 2 hyllor 1530x620mm	7 646,00
4171120	Rullbord med 2 hyllor 600x430mm	2 052,00
4172312	Rullbord med 2 hyllor 820x600mm	2 626,00
4172612	Rullbord med 2 hyllor 1200x600mm	2 753,00
4173120	Rullbord med 2 hyllor 600x430mm	2 240,00
4173312	Rullbord med 2 hyllor 820x600mm	2 858,00
4173612	Rullbord med 2 hyllor 1200x600mm	2 957,00
4190120	Rullbord med 2 hyllor 650x360mm	1 953,00
4190130	Rullbord 650x360mm	1 644,00
4190140	Rullbord 650x360mm	1 760,00
4195420	Rullbord 2 hyllor Körsbär 800x350mm	2 384,00
4195421	Rullbord 3 hyllor Körsbär 800x350mm	2 858,00
4195422	Rullbord 2 hyllor Ljus ek 800x350mm	2 384,00
4195423	Rullbord 3 hyllor Ljus ek 800x350mm	2 858,00
4199065	Sparkcykel modell 65	4 149,00
4199086	Sparkvagn modell 86	6 267,00
4199087	Sparkvagn modell 87	4 955,00
4199210	Sparkcykel modell 10	4 865,00
4220623	Hyllvagn med 2 hyllor 990x650mm	3 354,00
4221623	Hyllvagn med 2 hyllor 1190x650mm	3 520,00
4222623	Hyllvagn med 2 hyllor 1390x650mm	3 807,00
4224623	Hyllvagn 1400 x 600 mm	5 194,00
4226623	Hyllvagn med 2 hyllor 1790x650mm	4 479,00
4240643	Hyllvagn med 4 hyllor 990x650mm	4 734,00
4241643	Hyllvagn med 4 hyllor 1190x650mm	4 888,00
4242643	Hyllvagn med 4 hyllor 1390x650mm	5 285,00
4244643	Hyllvagn 1400 x 600 mm	6 426,00
4246643	Hyllvagn med 4 hyllor 1790x650mm	6 312,00
4510613	Flakvagn 990x650mm	2 548,00
4511613	Flakvagn 1190x650mm	2 748,00
4512613	Flakvagn 1390x650mm	2 957,00
4514613	Flakvagn 1590x650mm	3 194,00
4516613	Flakvagn 1790x650mm	3 454,00
4721022	Rullbord 2 hyllor Bok 929x460mm	1 754,00
8150642	Hyllvagn 800x 600 4 hyllor	3 878,00
8152642	Hyllvagn Wheely 1200 600 4h	4 402,00
12200302	Dobbelbroms för 2 hjul	185,00
12210124	tillval Pärmyhylla Bok 460x410mm	1 357,00
12210324	tillval Pärmyhylla Bok 800x460mm	1 539,00
12219137	Montörvagn Hyllskiva 600x400	355,00
15111424	Hyllvagn 1180x460x1120	6 218,00
15112424	Hyllvagn 1380x460x1120	6 363,00
15114424	Hyllvagn 1580x460x1120	6 657,00
15116424	Hyllvagn 1780x460x1120	6 845,00
15121444	Hyllvagn 1180x460x1650	7 160,00
15122444	Hyllvagn 1380x460x1650	7 986,00
15124444	Hyllvagn 1580x460x1650	8 495,00
15126444	Hyllvagn 1780x460x1650	8 881,00
24117322	Gallervagn 2 hyllor 750x450 mm	3 752,00
24117332	Gallervagn 3 hyllor 750x450 mm	4 753,00
24117342	Gallervagn 4 hyllor 750x450 mm	6 132,00
24117522	Gallervagn 2 hyllor 1000x450 mm	3 895,00
24117532	Gallervagn 3 hyllor 1000x450 mm	4 951,00
24117542	Gallervagn 4 hyllor 1000x450 mm	6 382,00
24117622	Gallervagn 2 hyllor 1200x450 mm	4 155,00
24117632	Gallervagn 3 hyllor 1200x450 mm	5 347,00
24117642	Gallervagn 4 hyllor 1200x450 mm	6 836,00

**13,5 % rabatt ska dras av på angivna priser**

<b>ART.NR</b>	<b>BENÄMNING</b>	<b>PRIS</b>
24119162	Montörvagn 740x430x1165	5 831,00
24119182	Backvagn 670x465x1585	4 558,00
K101720	Säckkärra Säckvagn 350kg 1200x460mm	866,00
K102201	Rullbord med 2 hyllor Vit 766x580mm	1 060,00
K102202	Rullbord med 2 hyllor Blå 766x580mm	1 060,00
K104300	Säckkärra Standard 250kg 1150x470mm	832,00
K104302	Trappkärra 200kg 1250x550mm	2 149,00
K104306	Rullbord Röd 985x830x465mm	1 195,00
K104804	Flakvagn 1000x700mm	1 539,00
K104805	Transportvagn 1 Gavel 1000x700mm	1 754,00
K104806	Transportvagn 2 Gavlar 1000x700mm	2 020,00
K104807	Transportvagn Sarg 1000x700mm	2 328,00
K104808	Transportvagn 2 hyllor 1000x700mm	2 328,00
K104810	Transportvagn 2 Sidor 1000x700mm	2 217,00
K104811	Transportvagn Sarg 1000x700mm	2 217,00
K104812	Transportvagn 3 hyllor 1000x700mm	3 084,00
K104813	Transportvagn Rörbygel 1000x700mm	1 611,00
K104815	Transportvagn 1200x800mm	2 020,00
K104816	Transportvagn 1 Gavel 1200x800mm	2 361,00
K104817	Transportvagn 2 Gavlar 1200x800mm	2 714,00
K104819	Transportvagn 2 hyllor 1200x800mm	3 167,00
K104821	Transportvagn 2 Sidor 1200x800mm	3 035,00
K104822	Transportvagn Sarg 1200x800mm	3 035,00
K104823	Transportvagn 3 hyllor 1200x800mm	4 105,00
K104824	Transportvagn Rörbygel 1200x800mm	2 140,00
K104825	Hjulbyte länk m broms 200mm	134,00
K104826	Hjulbyte länk 200mm	81,00
K104827	Länkhjul med broms 200mm	185,00
K104828	Fast hjul 200mm	154,00
K104829	Länkhjul 200mm	199,00
K104830	Hjulbyte Resilexhjul 200mm	678,00
K104832	Hjulbyte luftgummihjul 260mm	678,00
K104833	Transportvagn 1000x700mm	1 733,00
K104837	Transportvagn 2 hyllor 1000x700mm	2 835,00
K104838	Transportvagn 5 hyllor 1000x700mm	3 983,00
K104841	Transportvagn Rörbygel 1000x700mm	1 843,00
K104842	Transportvagn 1200x800mm	2 273,00
K104846	Transportvagn 2 hyllor 1200x800mm	3 697,00
K104847	Transportvagn 5 hyllor 1200x800mm	5 180,00
K104850	Transportvagn Rörbygel 1200x800mm	2 484,00
K104851	Transportvagn 2 hyllor 1000x600mm	1 942,00
K104852	Transportvagn 1 Gavel 1000x600mm	1 688,00
K104853	Transportvagn 1 Gavel 1000x700mm	1 788,00
K104854	Transportvagn 1 Gavel 1200x600mm	1 853,00
K104855	Transportvagn 1 Gavel 1200x700mm	1 931,00
K104856	Transportvagn 2 hyllor 1000x600mm	2 957,00
K104857	Transportvagn 2 hyllor 1200x700mm	3 344,00
K104862	Pallram 200x1200x800mm	1 021,00
K104863	Pallram 400x1200x800mm	1 114,00
K104864	Pallram 400x1200x800 fällbar kortsida	1 170,00
K104865	Pallram 400x1200x800 fällbar långsida	1 203,00
K104866	Pallram 660x1200x800mm	1 334,00
K104867	Pallram 660x1200x800 fällbar kortsida	1 401,00
K104868	Pallram 660x1200x800 fällbar långsida	1 445,00
K104869	Pallram 800x1200x800mm	1 831,00
K104870	Pallram 800x1200x800 fällbar kortsida	1 942,00
K104871	Pallram 800x1200x800 fällbar långsida	1 980,00
K104872	Pallram 1000x1200x800mm	1 887,00
K104873	Pallram 1000x1200x800 fällbar kortsida	1 980,00
K104874	Pallram 1000x1200x800 fällbar långsida	2 030,00
K104875	Pallramar Avdelare Pallram 200x1150	341,00
K104876	Pallramar Avdelare Pallram 200x750	309,00
K104877	Pallramar Avdelare Pallram 400x1150	382,00
K104878	Pallramar Avdelare Pallram 400x750	341,00
K104879	Pallramar Avdelare Pallram 600x1150	474,00
K104880	Pallramar Avdelare Pallram 600x750	434,00
K104881	Pallramar Avdelare Pallram 800x1150	596,00
K104882	Pallramar Avdelare Pallram 800x750	536,00
K104883	Pallramar Avdelare Pallram 1000x1150	711,00
K104884	Pallramar Avdelare Pallram 1000x750	584,00
K104885	Staplingshörn Stapelhörn	47,00
K104886	Stålpall 1200x800mm	1 347,00
K104887	Stålpall 1200x800mm	1 403,00
K104888	Stålpall 600x800mm	938,00
K104889	Pallramar 200x600x800mm	750,00
K104891	Nätcontainer 1000x1200x800mm	2 594,00
K104892	Nätcontainer 1500x1200x800mm	3 277,00
K104893	Sidostöd 1000x1200mm	1 539,00
K104894	Sidostöd 1500x1200mm	1 908,00
K104895	Pallcontainers Näthyllplan	761,00
K104896	Näthyllplan Sidostöd	761,00
K104898	Pallram 1000x1200x800mm	2 594,00
K104899	Pallram 1500x1200x800mm	3 277,00
K104900	Pallcontainer 1800x1200x800mm	4 281,00

**13,5 % rabatt ska dras av på angivna priser**

# HYLLSTÄLL BLS



ART.NR	BENÄMNING	PRIS
763300-2108	Hyllställ Start 300 2100x0,8	1515,00
763400-2110	Hyllställ Start 400 2100x1,0	1735,00
763500-2110	Hyllställ Start 500 2100x1,0	1 885,00
763600-2110	Hyllställ Start 600 2100x1,0	2 065,00
763930-2108-7	Hyllställ Påbyggnadssekt. 300 2100x0,8	1 185,00
763940-2108-7	Hyllställ Påbyggnadssekt. 400 2100x0,8	1 290,00
763950-2110-7	Hyllställ Påbyggnadssekt. 500 2100x1,0	1 535,00
763960-2110-7	Hyllställ Påbyggnadssekt. 600 2100x1,0	1 660,00
763301-2108	Hyllställ Galvat Start 300 2100x0,8	1 170,00
763401-2110	Hyllställ Galvat Start 400 2100x1,0	1 380,00
763501-2110	Hyllställ Galvat Start 500 2100x1,0	1 525,00
763601-2110	Hyllställ Galvat Start 600 2100x1,0	1 705,00
763931-2108-7	Hyllställ Galvat Påbyggnadssekt. 300 2100x0,8	8895,00
763941-2108-7	Hyllställ Galvat Påbyggnadssekt. 400 2100x0,8	8995,00
763951-2110-7	Hyllställ Galvat Påbyggnadssekt. 500 2100x1,0	1 230,00
763961-2110-7	Hyllställ Galvat Påbyggnadssekt. 600 2100x1,0	1 350,00

**13,5 % rabatt ska dras av på angivna priser**

# BOLTLESS HYLLSYSTEM



SBSA 250

## GBP BOLTLESS SYSTEM

Snabb och enkel montering, flexibla variationer är möjliga. Kan användas för enkel- eller dubbelsidig betjäning. Även lämplig för montering av hyllanläggningar med flera plan och för dubbelhyllor. Stor flexibilitet och enkla byten av tillbehör. Max hyllbelastning 150, 250 och 330 kg. Styvheten garanteras med hjälp av krysstag.

### TÄCKER DINA BEHOV

## SBS 150

- 150 kg hyllbelastning: t.ex. för verktyg, färger eller järnvaror.
- Hyllkanthöjd enbart 25 mm.
- Hyllbelastningen kan ökas till 200 kg med förstärkningsbalkar (tillbehör).

### FÖR TUNGT GODS

## SBS 250

- 250 kg hyllbelastning: för dunkar, folierullar, kabelvindor m.m.
- Hyllbelastningen kan ökas till 300 kg med förstärkningsbalkar (tillbehör).

**13,5 % rabatt ska dras av på angivna priser**





- Hyllplanen kan ställas in i höjled i steg om 25 mm.
- Perfekt för uppställning mot vägg. Kan även ställas upp "rygg mot rygg" som dubbelhylla.
- Individuell anpassning till aktuella lokaler och lagermaterial med hjälp av tre hyllbredder.
- Lämplig för montering av hyllanläggningar med flera plan.
- Snabb montering tack vare enkel utplacering av hyllplanen.
- Enkelt att rikta hyllan med spännlås på krysstagen.
- Prisvärd förstärkningsvariant.
- Ökning av fältlasten möjlig genom extra djupreglar.

#### MÅTT

**Grundhylla:** Längd + 60 mm  
**Påbyggnadshylla:** Längd + 6 mm  
**Totalt ramdjup:** Djup + 36 mm

#### SÄKERHET

Hylla med ett höjd-/djupförhållande som är större än 5:1 måste säkras så att den inte kan välta.

#### Exempel:

En hylla med ett djup på 300 mm och en höjd på 2 000 mm måste säkras med ett vägg-, fot- eller huvudfäste så att den inte kan välta.

De angivna bärlasterna gäller för jämnt fördelad belastning per hyllplan.

#### ANTAL KRYSSTAG

2000mm = 1 krysstag  
 2500mm = 1 krysstag  
 3000mm = 2 krysstag

### SNABB OCH ENKEL MONTERING UTAN SKRUVAR



**13,5 % rabatt ska dras av på angivna priser**

## FÖRSTÄRKNING MED KRYSSSTAG

Krysstagen spänns fast på hyllsidorna och ger stabilitet.

### FÖRDELAR

- Enkelt att rikta hyllan med spännlås på krysstagen.
- Prisvärd förstärkningsvariant.



DJUP mm			300		400		500		600	
Höjd mm	Max belast. pr. hylla	Hyllor								

#### HYLLBREDD 1.000 mm · MAX BELASTNING 150 KG

2000	1,3 t	5	310097	310232	310100	310235	310103	310238	310106	310241
2500	1,8 t	6	310142	310277	310145	310280	310148	310283	310151	310286
3000	1,6 t	7	310187	310322	310190	310325	310193	310327	310196	310331
Extra hylla med 4 st hyllplanshållare			310360	310360	310362	310362	310364	310364	310366	310366

#### HYLLBREDD 1.000 mm · MAX BELASTNING 250 KG

2000	1,3 t	5	310394	310517	310397	310520	310400	310523	310403	310526
2500	1,8 t	6	310435	310559	310438	310562	310441	310565	310444	310568
3000	1,6 t	7	310476	310601	310479	310604	310482	310607	310485	310610
Extra hylla med 4 st hyllplanshållare			310637	310637	310639	310639	310641	310641	310643	310643

#### HYLLBREDD 1.300 mm · MAX BELASTNING 150 KG

2000	1,3 t	5	310112	310247	310115	310250	310118	310253	310121	310256
2500	1,8 t	6	310157	310292	310160	310295	310163	310298	310166	310301
3000	1,6 t	7	310202	310337	310205	310340	310208	310343	310211	310346
Extra hylla med 4 st hyllplanshållare			310370	310370	310372	310372	310374	310374	310376	310376

#### HYLLBREDD 1.300 mm · MAX BELASTNING 250 KG

2000	1,3 t	5	310409	310532	310412	310535	310414	310538	310417	310541
2500	1,8 t	6	310450	310574	310453	310577	310455	310580	310458	310583
3000	1,6 t	7	310491	310616	310494	310619	310496	310622	310499	310625

**13,5 % rabatt ska dras av på angivna priser**



Djup:  
300 mm  
400 mm  
500 mm  
600 mm

Höjd:  
2000 mm  
2500 mm  
3000 mm

Bredd: 1.000 / 1.300 mm

## GBP BOLTLESS SYSTEM

Styvheten garanteras med hjälp av krysstag och längsgående reglar.

- ◆ Hyllplanen kan ställas in i höjdlid i steg om 25 mm.
- ◆ Åtkomst till lagervarorna från båda sidor.
- ◆ Individuell anpassning till aktuella lokaler och lagermaterial med hjälp av tre hyllbredder.
- ◆ Lämplig för montering av hyllanläggningar med flera plan.
- ◆ Snabb montering tack vare enkel utplacering av hyllplanen.
- ◆ Kortare förflyttningar tack vare åtkomst från båda sidor.
- ◆ Fältlasten kan ökas med hjälp av extra djupreglar.

### MÅTT

**Grundhylla:** Längd + 60 mm  
**Påbyggnadshylla:** Längd + 6 mm  
**Totalt ramdjup:** Djup + 36 mm

### SÄKERHET

Hylla med ett höjd-/djupförhållande som är större än 5:1 måste säkras så att den inte kan välta.

#### Exempel:

En hylla med ett djup på 300 mm och en höjd på 2 000 mm måste säkras med ett vägg-, fot- eller huvudfäste så att den inte kan välta.

De angivna bärlasterna gäller för jämnt fördelad belastning per

### FÖRSTÄRKNINGSPLAN MED LÄNGSGÅENDE REGLAR

upp till 2 000 mm = 2 par längsgående reglar  
upp till 2 500 mm = 3 par längsgående reglar  
upp till 3 000 mm = 3 par längsgående reglar

## FÖRSTÄRKNING MED LÄNGSGÅENDE REGLAR

Längsgående regler monteras i T-profilramarnas hål och ger hög stabilitet.

### FÖRDELAR

- Förstärkningsvariant för åtkomst från båda sidor.
- Lagervarorna kan skjutas igenom både enkel- och dubbelhyllor.



DJUP mm		300		400		500		600	
Höjd mm	Max belast. pr hylla								

HYLLBREDD 1000 mm · MAX BELASTNING 150 KG										
2000	1,3 t	5	310846	310981	310849	310984	310852	310987	310855	310990
2500	1,8 t	6	310891	311026	310894	311029	310897	311032	310900	311035
3000	1,6 t	7	310936	311071	310939	311074	310942	311077	310945	311080
Extra hylla med 4 st hyllplanshållare			310360	310360	310362	310362	310364	310364	310366	310366

HYLLBREDD 1000 mm · MAX BELASTNING 250 KG										
2000	1,3 t	5	311113	311239	311116	311242	311119	311245	311122	311248
2500	1,8 t	6	311155	311281	311158	311284	311161	311287	311164	311290
3000	1,6 t	7	311197	311323	311200	311326	311203	311329	311206	311332
Extra hylla med 4 st hyllplanshållare			310637	310637	310639	310639	310641	310641	310643	310643

HYLLBREDD 1300 mm · MAX BELASTNING 150 KG										
2000	1,3 t	5	310861	310996	310864	310999	310867	311002	310870	311005
2500	1,8 t	6	310906	311041	310909	311044	310912	311047	310915	311050
3000	1,6 t	7	310951	311086	310954	311089	310957	311092	310960	311095
Extra hylla med 4 st hyllplanshållare			310370	310370	310372	310372	310374	310374	310376	310376

HYLLBREDD 1300 mm · MAX BELASTNING 250 KG										
2000	1,3 t	5	311128	311254	311131	311257	311134	311260	311137	311263
2500	1,8 t	6	311170	311296	311173	311299	311176	311302	311179	311305

**13,5 % rabatt ska dras av på angivna priser**



# BOLTLESS DÄCKSTÄLL





## BOLTLESS DÄCKSTÄLL

För dig som vill ha ett kombinerat däck och förvaringsställ, eller som har ett mindre behov av däckförvaring, har vi sammanställt en mycket praktisk kombination. Hyllorna levereras omonterade men kan monteras mycket snabbt och enkelt utan skruvar.

### Egenskaper

- Åtkomst till däcken från båda sidor.
- Planen kan ställas in i höjddled i steg om 25 mm.
- Tål upp till 150 kg per plan.
- Anläggningar i flera nivåer är möjliga.
- Förstärkning med traverser.
- Förzinkad.

### BOLTLESS DÄCKHYLLA

HYLLBREDD mm			900		1150	
Höjd mm	Djup mm	Däck i				
2000	400	3	311574	311578	311575	311579
2500		4	311576	311580	311577	311581



### VÄGGHÅLLARE

#### För enkelhyllor

- För däck-/fälghyllor.
- För väggmontering av hyllorna.
- Kan ställas in i höjddled i steg om 25 mm.

**Art. nr.**   **L mm**

311587   175–325

Levereras utan

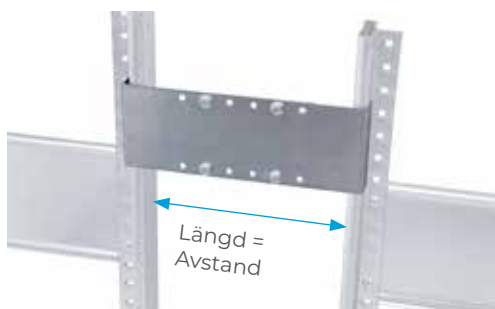

### DISTANS

#### För dubbelhyllor

- För däck-/fälghyllor.
- För nödvändigt avstånd mellan två hyllor.
- Kan ställas in i djup- samt höjddled i steg om 25 mm.
- Kan monteras i T-profilram.
- Förzinkad.

**Art. nr.**   **L mm**

311588   175–325

311589   265–465



## MONTERINGSSATSER

### För stående komponenter

- 2 djupvinklar inkl. 4 hyllplan.
- 1 universalprofil med halkmotstånd.

#### STÖDBREDD 1000 MM

Djup mm	400	500	600	800	1000
	311610	311611	311612	311613	311614

#### AVDELARRÖR

- Inkapslat för skonsam förvaring.
- Inkl. ändkapsling.

Längd mm	300	400	500
	311615	311616	311617



## MONTERINGSSATSER

### För hängande komponenter upp till 50 kg

- 2 djupvinklar inkl. 4 hyllplan.
- 1 rundrör, hänganordning inkl. fäste för upphängning av mattor etc.

#### HYLLBREDD 1000 mm

DJUP mm	400	500	600	800	1000
	311600	311601	311602	311603	311604

#### HYLLBREDD 1300 mm

DJUP mm	400	500	600	800	1000
	311605	311606	311607	311608	311609



## MONTERINGSSATSER

### För plåtkomponenter

- 2 djupvinklar inkl. 4 hyllplan.
- 2 universalprofiler med halkskydd.
- För upp till 9 indelningsrör.

#### HYLLBREDD 1000 mm

DJUP mm	400	500	600	800	1000
	311590	311591	311592	311593	311594

#### AVDELARRÖR

- Inkapslat för skonsam förvaring.
- Inkl. ändkapsling.

LÄNGD mm	300	400	500
	311615	311616	311617

13,5 % rabatt ska dras av på angivna priser



## SIDOSTYCKEN AV HEL PLÅT

### För grund- och påbyggnadshyllor

- Flexibelt tack vare 2 höjder som kan kombineras.
- Inkl. skruvar/muttrar M6x8 för montering.
- Förzinkade, RAL 7035 ljusgrå.

HÖJD mm	DJUP mm			
	300	400	500	600
1050	311919	311921	311923	311925
1300	311931	311933	311935	311937

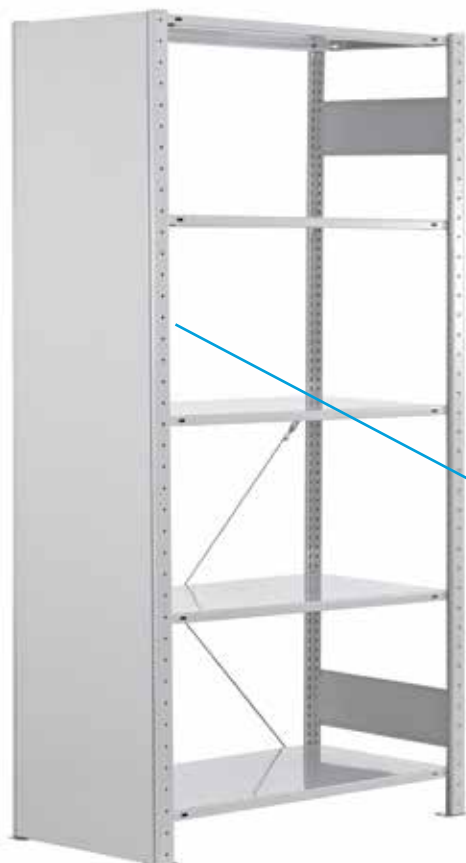

## SIDOSTYCKE AV HEL PLÅT

### För utvändiga ramar

- Plan anslutning med T-profilram.
- Snygg plåtsida för utvändiga ramar.
- Flexibelt tack vare 3 höjder som kan kombineras.
- Vid användning av sidostycke av hel plåt måste T-profilramarna ha djupreglar.
- Inkl. skruvar/muttrar M6x8 för montering.
- RAL 7035 ljusgrå och RAL 5010 blå.



Plan anslutning  
med T-profilram.

HÖJD mm	DJUP mm			
	300	400	500	600
1000	311792	311794	311796	311798
1250	311802	311804	311806	311808
1300	311812	311814	311816	311818

**13,5 % rabatt ska dras av på angivna priser**

## DÖRRAR

Idealiskt för montering av låsbara hyllsystem i kombination med sido- och bakstycken. Kan kombineras med tillbehör ur sortimentet för instickssystem, t.ex. skiljeplåtar, bokstöd. Låsen kan fås i två olika utföranden:

### En nyckel:

Alla dörrar kan låsas med en nyckel.

### Separata nycklar:

Varje dörr har en egen nyckel.

Dörrar som är 1000 mm höga kan kombineras med lådblock 312132.

- Enkel montering.
- Inkl. handtag med trepunktslås.
- Inkl. framstycken.
- RAL 7035 ljusgrå.



### DÖRRAR 2000 mm

FÄRG	HÖJD mm	BREDD mm	En nyckel	Separata nycklar
RAL 7035 ljusgrå	2000	1000	311777	311778

### DÖRRAR 1000 mm

FÄRG	HÖJD mm	BREDD mm	En nyckel	Separata nycklar
RAL 7035 ljusgrå	1000	1000	311775	311776

## GALLERSIDOR

### För grund- och påbyggnadshyllor

- Nätmaskor 50 x 50 x 3 mm.
- Inkl. fästhakor.
- Blankförzinkade.

### STÄLLAGEDJUP mm HÖJD 1950 mm

300	311863
400	311864
500	311865
600	311866
800	311867

## GALLERBAKSTYCKE

### För grund- och påbyggnadshyllor

- Nätmaskor 50 x 50 x 3 mm.
- Inkl. fästhakor.
- Blankförzinkade.



### STÄLLAGEBREDD mm HÖJD 300 mm HÖJD 500 mm HÖJD 1000 mm HÖJD 1950 mm

1000	311852	311855	311858	311861
1300	311853	311856	311859	311862

**13,5 % rabatt ska dras av på angivna priser**





### SOCKELLISTER

- Inkl. 2 plastpluggar för fästning.
- Förzinkade, RAL 7035 ljusgrå.

BREDD mm	HÖJD mm	ART.NR
1000	90	311976
1300		311977

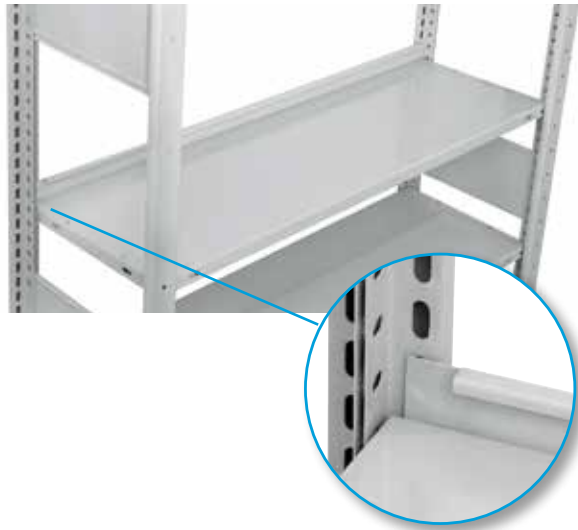

### STOPPLISTER

- För montering på hyllplanshållare.
- Förhindrar att lagervarorna faller ned.
- Förzinkade, RAL 7035 ljusgrå.

BREDD mm	HÖJD mm	ART.NR
1000	55	311964
1300		311966



### LISTER FÖR LÖST GODS

- Förhindrar att lagervarorna faller ned.
- Inkl. 2 plastpluggar för fästning.
- Förzinkade, RAL 7035 ljusgrå.

150 KG / 25 mm KANT		
BREDD mm	HÖJD mm	ART.NR
1000	90	311954
1300		311958

250-330 KG / 40 mm KANT		
BREDD mm	HÖJD mm	ART.NR
1000	90	311956
1300		311960

### SKILJEVÄGGAR, INSTICKSSYSTEM

- Indelning av hyllplanen för optimal förvaring av smådelar.
- Monteras enkelt mellan två hyllplan tack vare Multiplus-hålsystemet.
- Förzinkade.

FÖR 150 HYLLA / 25 mm KANT			
HÖJD mm	HYLLDJUP mm		
	400	500	600
200	312005	312021	312037
300	312009	312025	312041
400	312013	312029	312045
500	312017	312033	312049

H = ljusöppning mellan



### INSTICKSGALLER

- Indelning av hyllplanen för optimal förvaring av smådelar.
- Enkel montering i Multiplus-hålsystemet.
- Maskbredd 45 x 50 mm och 50 x 50 mm.
- Kan kombineras med skyddslist för löst gods.
- Förzinkad.

FÖR 150 HYLLA / 25 mm KANT		
DJUP mm	HÖJD mm	ART.NR



### SKYDDSLIST FÖR LÖST GODS

#### För Multiplus-hyllplan

- Förhindrar att lagervarorna glider och faller ned.
- Enkel montering i Multiplus-hålsystemet.
- Kan kombineras med insticksgallret.
- Förzinkad.

FÖR 150 HYLLA / 25 mm KANT		
BREDD mm	HÖJD mm	ART.NR
1000	80	312091
1300		312092

FÖR 250-330 HYLLA / 40 mm KANT		
BREDD mm	HÖJD mm	ART.NR
1000	80	312094
1300		312095



13,5 % rabatt ska dras av på angivna priser



## TRÅG FÖR LÖST GODS

- För förvaring av smådelar och löst gods.
- Tråg för löst gods placeras på hyllplanen.
- Består av fram- och bakstycke samt 2 sidoplåtar (utan skiljeplåtar).
- Höjd fram 100 mm, bak 200 mm.
- Användning av ytterligare skiljeplåtar för optimal indelning av löst gods är möjlig.
- Minst en skiljeplåt krävs per tråg för löst gods.

DJUP mm	BREDD mm	ART.NR
300	1000	312102
400		312104
500		312106
600		312108

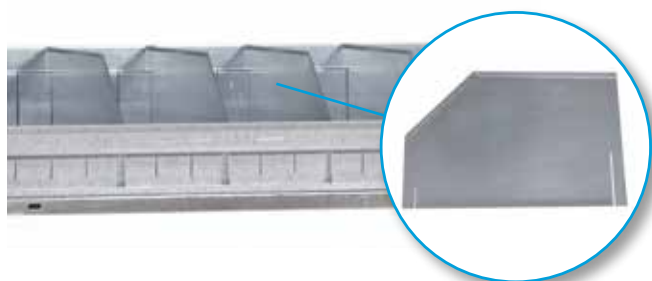

## SKILJEPLÅTAR

- För optimal indelning av löst gods.
- Höjd fram 100 mm, bak 200 mm.
- Förzinkad.

DJUP mm	ART.NR
300	312101
400	312103
500	312105
600	312107

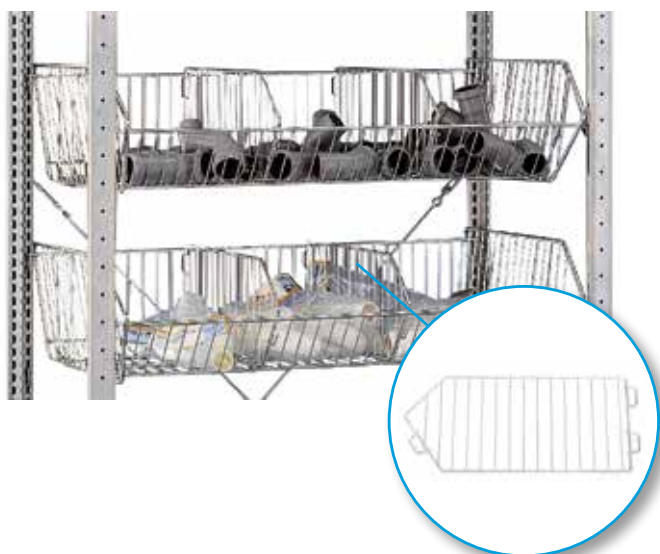

## GALLERKORG

- För hyllor med 1000 mm bredd och 500 mm djup.
- 35 kg bärkraft vid jämnt fördelad last.
- Maskstorlek 27 mm.
- Inkl. 4 universalhållare (art.nr. 311896).
- Levereras utan avskiljande galler.
- Blankförzinkade.

BREDD mm	DJUP mm	HÖJD mm	ART.NR
950	500	240	312096

## AVSKILJANDE GALLER

För gallerkorgar

- Blankförzinkade.



## BOTTEN MED SKILJEBYGLAR

- Med variabelt hålsystem för montering av skiljebyglar.
- Botten förzinkad, längsgående regel RAL 7035 ljusgrå, blankförzinkade skiljebyglar.

BENÄMNING	DJUP mm	BREDD mm	ART.NR
Lutande hyllplan med 2 st hyllbalkar	500	1000	312098
Avdelare förzinkad			312099
Trådhylla förzinkad			312100

## UPPSAMLINGSKAR

- Kan ställas mellan T-profilramarna.
- Föorzinkad.

BREDD mm	DJUP mm	VOLYM, LITER	ART.NR
950	650	30	312112



## LÅSSTÅNG FÖR OLJELAGER

- 1 låsstång, 2 hållarvinklar.
- För säkring av vätskebehållare, t.ex. oljedunkar.
- För hyllfält med 1 000 bredd.
- RAL 7035 ljusgrå.

BREDD mm	ART.NR
1000	312113



## GÄNGSTÅNGSHÅLLARE

- Kan fås för djupen 400, 600 och 800 mm.
- För lagring av långt gods, t.ex. gängstänger, profiler, lister.
- För fastskruvning på T-profilram.
- Bestående av över- och underdel.
- RAL 7035 ljusgrå.

DJUP mm	ART.NR
400	312114
500	312115
600	312116



## KLÄDSTÅNG

### För hyllor i instickssystem

- För hängande förvaring av arbets- och skyddskläder.
- Inkl. hållare och skruvar.
- Förstärkta klädstänger kan fås på begäran.
- Blankföorzinkade.

LÄNGD mm	MAX VIKT	ART.NR
1000	45	312110



13,5 % rabatt ska dras av på angivna priser





## LÅDA FÖR HYLLA

### För hyllor i instickssystem

- 1 000 mm bred, passar för instickssystem.
- Teleskopfunktion, 100 % utdragbar låda.
- 70 kg bärkraft vid jämnt fördelad last.
- Grepp med märkningsetikett och transparent folie.
- Öppen låda (en hylla är lämplig som lock).
- Lådans innermått: 856 mm.
- RAL 7035 ljusgrå.

#### STÄLLAGELÅDA

HÖJD mm	BREDD mm	DJUP mm	
100	1000	500	312118



#### STÄLLAGELÅDOR /SET

HÖJD mm	BREDD mm	DJUP mm	
300	1000	500	312119

#### MÄRK!

Set med 3 st lådor. En hylla är lämplig som lock.



## AVDELNINGSET

### För hylla med lådor

Indelning för låda	312143
--------------------	--------

#### Höjd 70 mm. Består av:

- 1 rum á 214 mm bredd
- 5 rum á 107 mm bredd
- 2 rum á 53 mm bredd

I varje rum är det 2 st mellanväggar.



## UTDRAGSHYLLOR

- Teleskopfunktion med kullager.
- För 500 mm djup (bottenmått 440 mm), kan dras ut till 88 %.
- 300 mm i helt utdraget läge.
- 70 kg bärkraft vid jämnt fördelad last.
- Förzinkade, RAL 7035 ljusgrå.

BREDD mm	DJUP mm	RAL 7035	FÖRZINKAD
1000	300	312121	312120
			312122



FÄRGANPASSAD LÖSNING I TVÅ  
PLAN



13,5 % rabatt ska dras av på angivna priser



# HYLLSTÄLL V06



GBP hyllställ V06 är en modern hylla med en gedigen konstruktion, enkel montering med ett brett tillbehörsprogram så att du kan bygga och designa ditt eget hyllställ.

- ◆ Behaglig – snygg färgsättning som ger ett trivsamt intryck.
- ◆ Enkelt att montera – med självgående skruv.
- ◆ Pulverlackerad – lätt att hålla ren.
- ◆ Brett tillbehörsprogram.
- ◆ Gavlar finns i öppet utförande med stagplåtar, slutna mellangavlar i plåt och slutna yttergavlar i perforerad plåt med snygg design och funktion.
- ◆ Uppfyller normen SS 2241.
- ◆ Hyllplanet är justerbart var 50:e mm.

**13,5 % rabatt ska dras av på angivna priser**

## START OCH PÅBYGGNADSEKTION



### STARTSEKTION ÖPPEN

4 stolpar med stolpfötter, 4 stagplåt, 1 ryggkryss och 5 galvaniserade hyllplan med hyllhakar.



### PÅBYGGNADSEKTION ÖPPEN

2 stolpar med fot, 2 stagplåt, 1 ryggkryss och 5 galvaniserade hyllplan med hyllkrokar.

#### HÖJD 2100 MM



Art. nr.	Benämning	bxh (mm)	Hylla
60 401	Startsektion	1000x300	galvaniserad
60 402	Startsektion	1000x400	galvaniserad
60 403	Startsektion	1000x500	galvaniserad
60 404	Startsektion	1000x600	galvaniserad
60 500	Startsektion	1000x300	RAL 7035
60 501	Startsektion	1000x400	RAL 7035
60 502	Startsektion	1000x500	RAL 7035
60 503	Startsektion	1000x600	RAL 7035

#### HÖJD 2500 MM



Art. nr.	Benämning	bxh (mm)	Hylla
60 409	Startsektion	1000x300	galvaniserad
60 410	Startsektion	1000x400	galvaniserad
60 411	Startsektion	1000x500	galvaniserad
60 412	Startsektion	1000x600	galvaniserad
60 508	Startsektion	1000x300	RAL 7035
60 509	Startsektion	1000x400	RAL 7035
60 510	Startsektion	1000x500	RAL 7035
60 511	Startsektion	1000x600	RAL 7035



Art. nr.	Benämning	bxh (mm)	Hylla
60 405	Påbyggnadssektion	1000x300	galvaniserad
60 406	Påbyggnadssektion	1000x400	galvaniserad
60 407	Påbyggnadssektion	1000x500	galvaniserad
60 408	Påbyggnadssektion	1000x600	galvaniserad
60 504	Påbyggnadssektion	1000x300	RAL 7035
60 505	Påbyggnadssektion	1000x400	RAL 7035
60 506	Påbyggnadssektion	1000x500	RAL 7035
60 507	Påbyggnadssektion	1000x600	RAL 7035



Art. nr.	Benämning	bxh (mm)	Hylla
60 413	Påbyggnadssektion	1000x300	galvaniserad
60 414	Påbyggnadssektion	1000x400	galvaniserad
60 415	Påbyggnadssektion	1000x500	galvaniserad
60 416	Påbyggnadssektion	1000x600	galvaniserad
60 512	Påbyggnadssektion	1000x300	RAL 7035
60 513	Påbyggnadssektion	1000x400	RAL 7035
60 514	Påbyggnadssektion	1000x500	RAL 7035
60 515	Påbyggnadssektion	1000x600	RAL 7035

**13,5 % rabatt ska dras av på angivna priser**



## V06 DETALJER



### STOLPE

Art. nr.	Benämning	
52 139-43	Stolpe 2100 mm	RAL 7012
52 140-43	Stolpe 2500 mm	RAL 7012
52 141-74	Fot till stolpe	Galv.



### STAGPLÅT TILL ÖPPEN GAVEL

2 stk. pr. gavel

Art. nr.	Benämning	
52 143-74	Stagplåt 300 mm	Galv
52 144-74	Stagplåt 400 mm	Galv
52 145-74	Stagplåt 500 mm	Galv
52 146-74	Stagplåt 600 mm	Galv



### ÖPPEN GAVEL

Art. nr.	Benämning	
60 377-43	Öppen gavel 2100x300 mm	
60 378-43	Öppen gavel 2100x400 mm	
60 379-43	Öppen gavel 2100x500 mm	
60 380-43	Öppen gavel 2100x600 mm	
60 381-43	Öppen gavel 2500x300 mm	
60 382-43	Öppen gavel 2500x400 mm	
60 383-43	Öppen gavel 2500x500 mm	
60 384-43	Öppen gavel 2500x600 mm	



### PERFORERAD YTTERGAVEL

RAL 7012

Art. nr.	Benämning	
52 147-43	Perforerad yttergavel 2100x300 mm	
52 148-43	Perforerad yttergavel 2100x400 mm	
52 149-43	Perforerad yttergavel 2100x500 mm	
52 150-43	Perforerad yttergavel 2100x600 mm	
52 151-43	Perforerad yttergavel 2500x300 mm	
52 152-43	Perforerad yttergavel 2500x400 mm	
52 153-43	Perforerad yttergavel 2500x500 mm	
52 154-43	Perforerad yttergavel 2500x600 mm	



### SLUTEN MELLANGAVEL I PLÅT

RAL 7012

Art. nr.	Benämning	
52 155-43	Mellangavel 2100x300 mm	
52 156-43	Mellangavel 2100x400 mm	
52 157-43	Mellangavel 2100x500 mm	
52 158-43	Mellangavel 2100x600 mm	
52 159-43	Mellangavel 2500x300 mm	
52 160-43	Mellangavel 2500x400 mm	
52 161-43	Mellangavel 2500x500 mm	
52 162-43	Mellangavel 2500x600 mm	



### HYLLPLAN

Art. nr. Benämning

RAL 7035

52 120-01	Hyllplan 1000x300 mm
52 121-01	Hyllplan 1000x400 mm
52 122-01	Hyllplan 1000x500 mm
52 123-01	Hyllplan 1000x600 mm

Galvaniserad

52 125-74	Hyllplan 1000x300 mm
52 126-74	Hyllplan 1000x400 mm
52 127-74	Hyllplan 1000x500 mm
52 128-74	Hyllplan 1000x600 mm



### HYLLHAKE

Art. nr.	Benämning	
52 171-74	Hyllhake	Galv



### FÖRSTÄRKNINGSSKENA

Art. nr.	Benämning	
52 196-74	Förstärkningsskena	Galv



Hyllplan med låg egenvikt, gör det lätt att flytta och montera.



Delningsplåtarna enkelt fristående på hyllplanet.



### RYGGSTAG

Art. nr.	Benämning
60 395-74	Ryggstag 1000 mm komplett Galv



### RYGGNÄT I PLAST

Art. nr.	Benämning	Färg
100 901V	Ryggnät 2100x1000 mm	Vit
100 902V	Ryggnät 2500x1000 mm	Vit



### RYGGPLÅT RAL 7035

Art. nr.	Benämning
60 396-01	Ryggplåt 2100x1000 mm RAL 7035
60 397-01	Ryggplåt 2500x1000 mm RAL 7035



### FRAMKANT / SOCKEL

RAL 7035

Art. nr.	Benämning
52 179-01	Framkant / Sockel 1000x60 mm



### DRAGLÅDA

RAL 7035

Art. nr.	Benämning
60 399-01	Draglåda 1000x400 mm
60 400-01	Draglåda 1000x500 mm



### DÖRRSEKTION MED CYLINDERLÅS

RAL 7035

Art. nr.	Benämning
60 398-01	Dörrsektion 2100x1000 mm



### DELNINGSPLÅTAR

RAL 7035

Art. nr.	Benämning
52 188-01	Delningsplåtar 100x300 mm
52 189-01	Delningsplåtar 200x300 mm
52 190-01	Delningsplåtar 100x400 mm
52 191-01	Delningsplåtar 200x400 mm
52 192-01	Delningsplåtar 100x500 mm
52 193-01	Delningsplåtar 200x500 mm
52 194-01	Delningsplåtar 100x600 mm
52 195-01	Delningsplåtar 200x600 mm



I vårt hyllställ V06 kan vi använda våra plastlådor för att utnyttja utrymmet på bästa sätt.



Ett praktiskt och snyggt ryggnät av vit plastnät, ger luft och ljus.



Snabbt och enkelt montage med självgående skruv.



Stabila hyllplan klarar upp till 150 kg radbrytning (jämnt fördelad belastning).



En snyggprofilerad design på yttergaveln. Går att hänga upp produkter med upphängningskrok.

13,5 % rabatt ska dras av på angivna priser

# BOLTLESS UNIVERSALHYLLSTÄLL



Universalhyllsystem utan skruvar, representerar det ultimata inom dagens inredningsteknik. Med enkla ombyggnadsmöjligheter ger Boltless Universalhyllställ dig flexibilitet och smarta lösningar.

## HYLLINDELNING PER STÄLLAGEBREDD

Hyllbredd 1500 mm =	750	750	
Hyllbredd 2000 mm =	1000	1000	
Hyllbredd 2250 mm =	750	750	750
Hyllbredd 2500 mm =	750	1000	750

## SÄKERHET

Hyllor med ett höjd/djup förhållande som är större än 5:1 bör förankras i golvet.

### Exempel:

En hylla med ett djup på 300 mm och en höjd på 2000 mm bör säkras av en vägg- eller fotförankring.

De givna belastningarna gäller för jämnt fördelad last per hylla.

DJUP mm			400		500		600		800	
Höjd mm	Max belast. per hylla	Hyllor								

#### HYLLBREDD 1500 mm · MAX BELASTNING 400 KG

2000	1,2 t	3	320901	320905	320902	320906	320903	320907	320904	320908
2500	1,6 t	4	320909	320913	320910	320914	320911	320915	320912	320916
3000	2,0 t	5	320917	320921	320918	320922	320919	320923	320920	320924
Extra hylla			321002	321002	321003	321003	321004	321004	321005	321005

#### HYLLBREDD 2000 mm · MAX BELASTNING 400 KG

2000	1,2 t	3	320925	320929	320926	320930	320927	320931	320928	320932
2500	1,6 t	4	320933	320937	320934	320938	320935	320939	320936	320940
3000	2,0 t	5	320941	320945	320942	320946	320943	320947	320944	320948
Extra hylla			321006	321006	321007	321007	321008	321008	321009	321009

#### HYLLBREDD 2250 mm · MAX BELASTNING 400 KG

2000	1,2 t	3	320949	320953	320950	320954	320951	320955	320952	320956
2500	1,6 t	4	320957	320961	320958	320962	320959	320963	320960	320964
3000	2,0 t	5	320965	320969	320966	320970	320967	320971	320968	320972
Extra hylla			321010	321010	321011	321011	321012	321012	321013	321013

#### HYLLBREDD 2500 mm · MAX BELASTNING 400 KG

2000	1,2 t	3	320973	320977	320974	320978	320975	320979	320976	320980
2500	1,6 t	4	320981	320985	320982	320986	320983	320987	320984	320988
3000	2,0 t	5	320989	320993	320990	320994	320991	320995	320992	320996



#### SEKTION, OMONTERAD

- bestående av T-profil, stagplatta och endskydd



#### WS 2000 BALK

- med 2 st plint

Höjd mm	Stag-plåt	DJUP mm			
		400	500	600	800
2000	2	312293	312294	312295	312296
2500	3	312299	312300	312301	312302
3000	3	312305	312306	312307	312308

Stolpfot, enkel	311753	Stolpfot, dubbel	311754
-----------------	--------	------------------	--------



#### HYLLA

- Multiplus 250 hylla

BREDD mm	DJUP mm			
	400	500	600	800
750	311669	311671	311673	311675
1000	311679	311681	311683	311685

BREDD mm			
1500	2000	2250	2500
320900-1500	320900-2000	320900-2250	320900-2500

#### AVDELARSTAG

- för vertikallagring
- trinnlös justering



för balk	320997
----------	--------

#### UNDERSTÖD

- för trehylla
- galvaniserad



400	500	600	800
320998	320999	321000	321001

13,5 % rabatt ska dras av på angivna priser



# PALLSTÄLL



Gör det enkelt och beställ hela start- och påbyggnadssektioner! Pallställ för effektiv och flexibel förvaring. Våra pallställ tillverkas av välrenommerade europeiska tillverkare, vilket gör att de uppfyller alla krav på moderna och flexibla pallställ. Serien levereras med stegar i galvaniserad konstruktion. Pallställen är certifierade enligt ISO 9001:2008 och uppfyller kraven i produktstandarden SS-EN 15512:2009 enligt Det Norske Veritas Produktcertificat 180.264.1-01.

## PRODUKTFAKTA

Stolpar levereras i galvaniserat utförande. Bärbalkar i röd pulverlack. Tillbehör i röd pulverlack och/ eller galvanisering (se respektive artikelspecifikation).

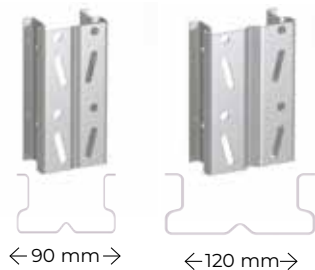

## BELASTNINGSTABELL

		 C 90	 C 120
Z105-20 	950	2600 kg	2600 kg
	1200	2600 kg	2600 kg
	1850	2600 kg	2600 kg
	2300	2000 kg	2000 kg
Z105-24 	950	3200 kg	3500 kg
	1200	3200 kg	3500 kg
	1850	3200 kg	3500 kg
	2300	2600 kg	2900 kg
Z130 	1850	4500 kg	5000 kg
	2300	4500 kg	5000 kg
	2750	3890 kg	4300 kg
	3000	3500 kg	3940 kg
	3300	3100 kg	3550 kg
Z160 	2750	4500 kg	5000 kg
	3000	4500 kg	5000 kg
	3300	4450 kg	4500 kg

## BELASTNING BÄRBALKAR / SEKTIONER

\*Principillustration till belastningstabeller (utbredd last).

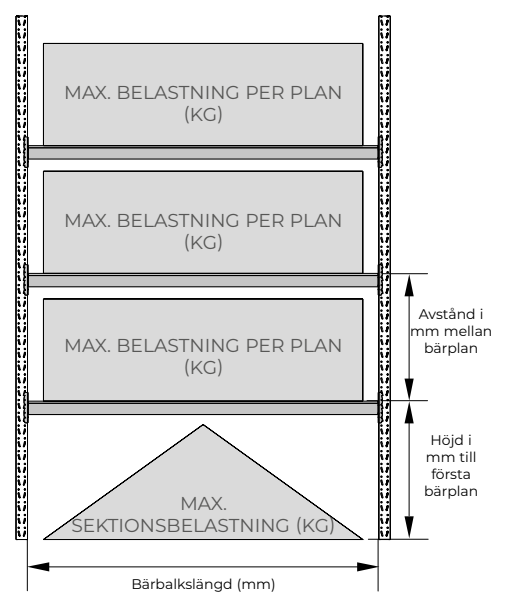

\*) Avser kg utbredd last per bärbalkspar. Ovan är generella beräkningar för standardbalkar.

# PALLSTÄLL CITY

Pallställ City är tillverkat för bästa möjliga flexibilitet. Start- och påbyggnadssektioner gör det enkelt att bygga upp en lagerplats som är anpassad efter just dina önskemål. Efterhand som behoven ändras kan kompletta sektionssatser beställas som innehåller allt för att kunna bygga vidare där den förra sektionen slutade.

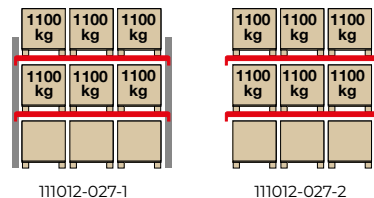
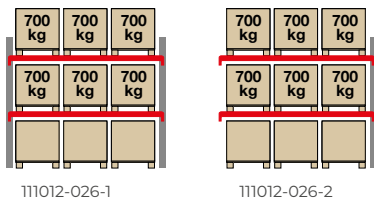
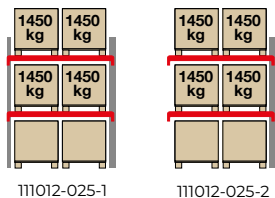

Beskrivning	h x b (mm)	Art.nr
Startsektion	2x1000	111012-025-1
3x2 pallar	kg	

Beskrivning	h x b (mm)	Art.nr
Startsektion	2x1000	111012-026-1
3x3 pallar	kg	

Beskrivning	h x b (mm)	Art.nr
Startsektion	2x1000	111012-027-1
3x3 pallar	kg	

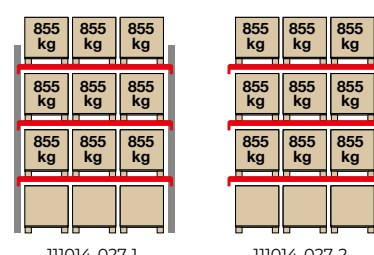
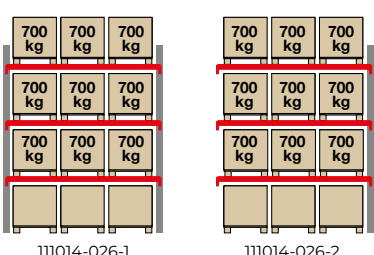
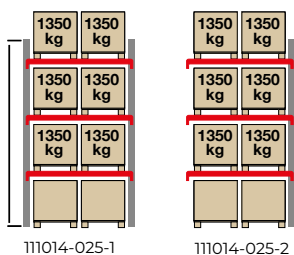

Beskrivning	h x b (mm)	Art.nr
Startsektion	2x1000	111014-025-1
4x2 pallar	kg	

Beskrivning	h x b (mm)	Art.nr
Startsektion	2x1000	111014-026-1
4x3 pallar	kg	

Beskrivning	h x b (mm)	Art.nr
Startsektion	2x1000	111014-027-1
4x3 pallar	kg	



## MAX. SEKTIONSBELASTNING FÖR GAVEL C90-8\*

Avstånd bärplan	Balk Z105-20/24	Balk Z130	Balk Z160
1000 mm	9200 kg	9200 kg	10350 kg
1500 mm	9000 kg	9000 kg	10000 kg
2000 mm	8400 kg	8400 kg	9100 kg
2500 mm	7250 kg	7250 kg	8150 kg

\*) Balklängd upp till 2750 mm, med 5 nivåer.

## MAX. SEKTIONSBELASTNING FÖR GAVEL C90-12\*

Avstånd bärplan	Balk Z105-20/24	Balk Z130	Balk Z160
1000 mm	13500 kg	13500 kg	13500 kg
1500 mm	11500 kg	11500 kg	12800 kg
2000 mm	9450 kg	10900 kg	11300 kg
2500 mm	7400 kg	8900 kg	9750 kg

\*) Balklängd upp till 2750 mm, med 5 nivåer.

## MAX. SEKTIONSBELASTNING FÖR GAVEL C120\*

Avstånd bärplan	Balk Z105-20/24	Balk Z130	Balk Z160
1000 mm	17250 kg	18000 kg	18000 kg
1500 mm	15100 kg	16550 kg	16750 kg
2000 mm	12650 kg	15100 kg	15900 kg
2500 mm	10300 kg	13350 kg	14900 kg

\*) Balklängd upp till 2750 mm, med 5 nivåer.

**13,5 % rabatt ska dras av på angivna priser**





Stolpskydd



Gavelskydd 1 gavel 200



Gavelskydd 1 gavel 400



Pallstopp 1 pall



Rasskydd

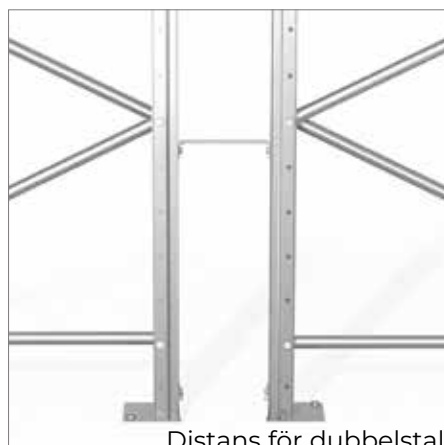

Distans för dubbelstallage



Asfaltsplatta

### STOLPSKYDD

Skyddar stolpen vid påkörning. Bultas fast i stolpen. Pulverlack.

Specifikation	Höjd	Artikel Nr.
Stolpskydd låg	240 mm	111041
Stolpskydd hög	400 mm	111041-400

### GAVELSKYDD 1 GAVEL 200 MM

Skyddar gaveln vid påkörning. Bultas fast i golvet. Höjd 200 mm. Pulverlack / Galvaniserad.

Höjd	Djup	Artikel Nr.
200	1100	111151-1100
200	2400	111151-2400

### GAVELSKYDD 1 GAVEL 400 MM

Skyddar gaveln vid påkörning. Bultas fast i golvet. Höjd 400 mm. Pulverlack / Galvaniserad.

Höjd	Djup	Artikel Nr.
400	1100	111150-1100
400	2400	111150-2400

### PALLSTOPP 1 PALL

Horisontellt genomskjutningsskydd förhindrar att pall-  
len skjuts in för långt och minskar därmed risken för ras.  
Galvaniserad.

Specifikation	Längd	Artikel Nr.
För 1 palls bredd	1020	111073
För 2 pallars bredd	1920	111074
För 3 pallars bredd	2820	111075

### RASSKYDD

Hindrar löst gods att falla ner från pallstället. Pulverlack.

Specifikation	Höjd	Bredd	Artikel Nr.
Fästkonsol	150	-	111052
Rasskydd	2200	1100	111051
Rasskydd	1200	2200	111051-2200

### DISTANS FÖR DUBBELSTALLAGE

Håller avståndet mellan sektioner i dubbelstallage.  
Galvaniserad.

Längd	Artikel Nr.
150	111005-6
200	111006-6
250	111007-6

### ASFALTSPLATTA

Används vid montering på mjukare underlag. Passar till  
stolpskydd och påkörningsskydd stolpe. Pulverlack.

Längd	Bredd	Artikel Nr.
200	200	111200

Samtliga mått är angivna i millimeter (mm)

**13,5 % rabatt ska dras av på angivna priser**



## PALLSTÄLLSGAVEL

Höjd mm	Djup 1100	Artikel Nr. (1)
1500	1100	111010-11
2000	1100	111011-11
2500	1100	111012-11
3000	1100	111013-11
3500	1100	111014-11
4000	1100	111015-11
4500	1100	111016-11
5000	1100	111017-11-12
5500	1100	111018-11-12
6000	1100	111019-11-12
6500	1100	111020-11-12
7000	1100	111121-11-12

## SNABBFAKTA GAVLAR

Pallställets gavlar finns som standard i ett stort antal höjdmått, i tre olika djupmått samt i två stolpbredder; 90 och 120 mm. 90-stolpen finns dessutom i två utföranden som klarar 8 ton respektive 12 tons belastning (se teknisk info sid 50).

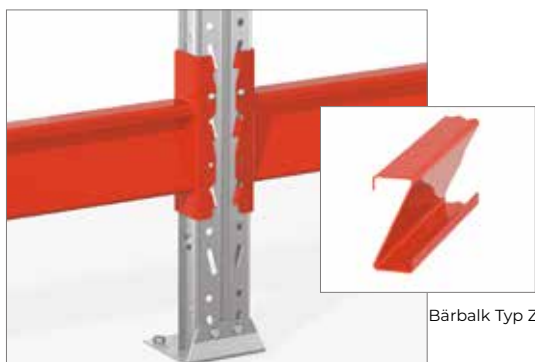
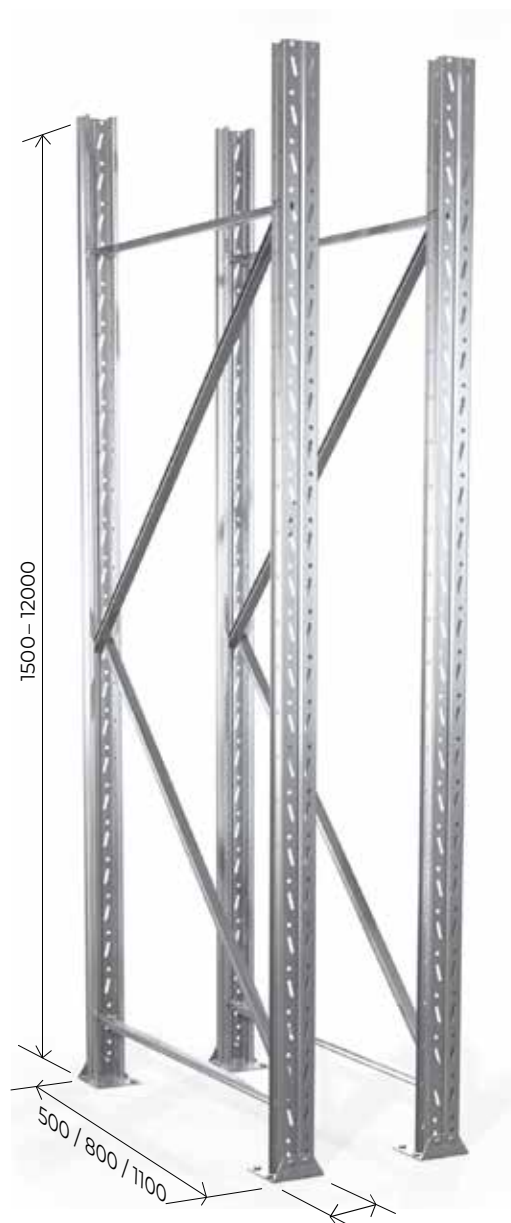

Bärbalk Typ Z

Samtliga mått är angivna i millimeter (mm)

## BÄRBALK TILL PALLSTÄLL

Pulverlackerad med röd färg. Z-profil 105 mm hög. Till varje balk medföljer 2 st säkringar. För varje bärbalkspar finns en godkänd maxlast, som avser utbredd last per balkpar.

H x B	Längd	Maxbelastning (kg)	Art.nr
105x45	950	2600 kg	111024
105x45	1200	2600 kg	111081
105x45	1850	2600 kg	111025
105x45	2300	2000 kg	111092
105x45	2750	2300 kg	111097

**13,5 % rabatt ska dras av på angivna priser**



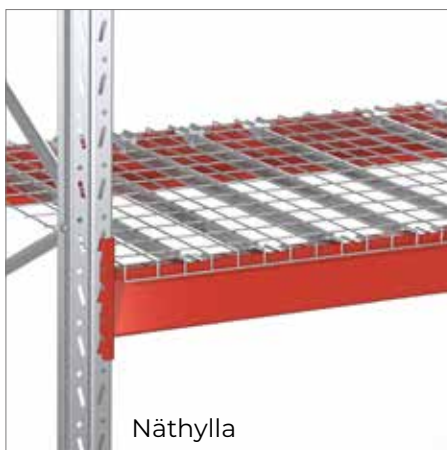

Näthylla



### HYLLA

Används som hyllplan i sektion. Galvaniserad plåt. Maxlast 250 kg.

Bredd	Djup	Artikel Nr.
455	1100	111039-11

### NÄTHYLLA

Galvaniserad. Maxlast 1000 kg,

Djup	Bredd	Artikel Nr.
1100	890	111081-1100

### TVÄRBALK

Används som stöd vid långsidshantering. Pulverlack. Maxlast 800 kg/par.

Djup	Artikel Nr.
1100	111047

### GAFFELDISTANS

Används som stöd för plangods utan pall. Pulverlack. Maxlast 850 kg/par.

Djup	Artikel Nr.
1100	111049

### KABELTRUMUPPHÄNGNING

Manuell avspolning. Pulverlack. Maxlast 500 kg.

Specifikation	Artikel Nr.
Kabeltrumupphängning, sats.	111042-1100
Axel kabelupphängning 930x50x3 mm	111042-13
Hållare för axel, kullagrad, sats.	111042-30

# UTDRAGSENHETER



Balkmodell



Golvmmodell

Med våra utdragsenheter blir arbetsställningen bekvämare och det blir lättare att utnyttja lagringsområdet mer effektivt. Alla modeller har lås och klarar en belastning på 200-800 kg. Våra utdragsenheter är lämpliga för de flesta pallskydd på marknaden. Design i ljusgrå färg RAL 7035.

## BALKMODELL

Mått: 1200x853 mm

Kapacitet: 600 kg

Art.nr: 2211116

Kapacitet: 800 kg

Art.nr: 2211000

## GOLVMODELL

Mått: 1200x853 mm

Kapacitet: 800 kg

Art.nr: 2211008-N



13,5 % rabatt ska dras av på angivna priser

ART.NR	BENÄMNING	PRIS	ART.NR	BENÄMNING	PRIS
310235	Boltless hylla Påbyggad 2000x1000x400 150kg	1 098,00	310568	Boltless hylla Påbyggad 2500x1000x600 250kg	1 854,00
310526	Boltless hylla Påbyggad 2000x1000x600 250kg	1 522,00	310574	Boltless hylla Påbyggad 2500x1300x300 250kg	1 666,00
310100	Boltless hylla Startsektion 2000x1000x400 150kg	1 511,00	310577	Boltless hylla Påbyggad 2500x1300x400 250kg	1 854,00
310103	Boltless hylla Startsektion 2000x1000x500 150kg	1 621,00	310580	Boltless hylla Påbyggad 2500x1300x500 250kg	2 040,00
310403	Boltless hylla Startsektion 2000x1000x600 250kg	1 942,00	310583	Boltless hylla Påbyggad 2500x1300x600 250kg	2 228,00
310148	Boltless hylla Startsektion 2500x1000x500 150kg	1 996,00	310601	Boltless hylla Påbyggad 3000x1000x300 250kg	1 610,00
310400	Boltless hylla Startsektion 2000x1000x500 250kg	1 810,00	310604	Boltless hylla Påbyggad 3000x1000x400 250kg	1 798,00
310523	Boltless hylla Påbyggad 2000x1000x500 250kg	1 389,00	310607	Boltless hylla Påbyggad 3000x1300x500 250kg	2 030,00
310097	Boltless hylla Startsektion 2000x1000x300 150kg	1 379,00	310610	Boltless hylla Påbyggad 3000x1000x600 250kg	2 201,00
310106	Boltless hylla Startsektion 2000x1000x600 150kg	1 744,00	310616	Boltless hylla Påbyggad 3000x1300x300 250kg	1 996,00
310458	Boltless hylla Startsektion 2500x1300x600 250kg	2 780,00	310619	Boltless hylla Påbyggad 3000x1300x400 250kg	2 218,00
310112	Boltless hylla Startsektion 2000x1300x300 150kg	1 710,00	310622	Boltless hylla Påbyggad 3000x1300x500 250kg	2 438,00
310115	Boltless hylla Startsektion 2000x1300x400 150kg	1 842,00	310625	Boltless hylla Påbyggad 3000x1300x600 250kg	2 658,00
310118	Boltless hylla Startsektion 2000x1300x500 150kg	1 975,00	310327	SBS150 P-sekt. 3000x1000x500 X-stag 7035/7035	2 340,00
310121	Boltless hylla Startsektion 2000x1300x600 150kg	2 106,00	310331	Boltless hylla Påbyggad 3000x1000x600 150kg	1 920,00
310142	Boltless hylla Startsektion 2500x1000x300 150kg	1 700,00	310337	Boltless hylla Påbyggad 3000x1300x500 150kg	1 886,00
310145	Boltless hylla Startsektion 2500x1000x400 150kg	1 854,00	310340	Boltless hylla Påbyggad 3000x1300x400 150kg	2 085,00
310151	Boltless hylla Startsektion 2500x1000x600 150kg	2 151,00	310343	Boltless hylla Påbyggad 3000x1300x500 150kg	2 262,00
310157	Boltless hylla Startsektion 2500x1300x300 150kg	2 091,00	310346	Boltless hylla Påbyggad 3000x1300x600 150kg	2 422,00
310160	Boltless hylla Startsektion 2500x1300x400 150kg	2 262,00	310364	Boltless hyllplan 1000x500mm 150kg	159,00
310163	Boltless hylla Startsektion 2500x1300x500 150kg	2 422,00	310360	Boltless hyllplan 1000x300mm 150kg	119,00
310166	Boltless hylla Startsektion 2500x1300x600 150kg	2 581,00	310639	Boltless hyllplan 1000x400mm 250kg	181,00
310394	Boltless hylla Startsektion 2000x1000x300 250kg	1 500,00	310643	Boltless hyllplan 1000x600mm 250kg	239,00
310397	Boltless hylla Startsektion 2000x1000x400 250kg	1 634,00	310641	Boltless hyllplan 1000x600mm 250kg	197,00
310409	Boltless hylla Startsektion 2000x1300x300 250kg	1 776,00	310370	Boltless hyllplan 1300x300mm 150kg	180,00
310412	Boltless hylla Startsektion 2000x1300x400 250kg	1 942,00	310651	Boltless hyllplan 1300x500mm 250kg	252,00
310414	Boltless hylla Startsektion 2000x1300x500 250kg	2 106,00	310653	Boltless hyllplan 1300x600mm 250kg	281,00
310417	Boltless hylla Startsektion 2000x1300x600 250kg	2 272,00	310366	Boltless hyllplan 1000x600mm 150kg	178,00
310435	Boltless hylla Startsektion 2500x1000x300 250kg	1 842,00	310372	Boltless hyllplan 1300x400mm 150kg	204,00
310438	Boltless hylla Startsektion 2500x1000x400 250kg	2 019,00	310374	Boltless hyllplan 1300x500mm 150kg	226,00
310441	Boltless hylla Startsektion 2500x1000x500 250kg	2 228,00	310376	Boltless hyllplan 1300x600mm 150kg	249,00
310444	Boltless hylla Startsektion 2500x1000x600 250kg	2 394,00	310637	Boltless hyllplan 1000x300mm 250kg	143,00
310450	Boltless hylla Startsektion 2500x1300x300 250kg	2 172,00	310647	Boltless hyllplan 1300x300mm 250kg	195,00
310453	Boltless hylla Startsektion 2500x1300x400 250kg	2 372,00	310649	Boltless hyllplan 1300x400mm 250kg	222,00
310455	Boltless hylla Startsektion 2500x1300x500 250kg	2 581,00	310362	Boltless hyllplan 1000x400mm 150kg	141,00
310476	Boltless hylla Startsektion 3000x1000x300 250kg	2 240,00	310852	Boltless hylla startsektion regel 2000x1000x500mm 150kg	1 721,00
310479	Boltless hylla Startsektion 3000x1000x400 250kg	2 438,00	310987	Boltless hylla påbyggad regel 2000x1000x500mm 150kg	1 345,00
310482	Boltless hylla Startsektion 3000x1000x500 250kg	2 681,00	311029	Boltless hylla påbyggad regel 2500x1000x400mm 150kg	1 588,00
310485	Boltless hylla Startsektion 3000x1000x600 250kg	2 879,00	310846	Boltless hylla startsektion regel 2000x1000x300mm150kg	1 478,00
310491	Boltless hylla Startsektion 3000x1300x300 150kg	2 642,00	310981	Boltless hylla påbyggad regel 2000x1000x300mm 150kg	1 137,00
310494	Boltless hylla Startsektion 3000x1300x400 250kg	2 879,00	310855	Boltless hylla startsektion regel 2000x1000x600mm 150kg	1 831,00
310496	Boltless hylla Startsektion 3000x1300x500 250kg	3 111,00	310894	Boltless hylla startsektion regel 2500x1000x400mm 150kg	2 052,00
310187	Boltless hylla Startsektion 3000x1000x300 150kg	2 085,00	310990	Boltless hylla påbyggad regel 2000x1000x600mm 150kg	1 455,00
310190	Boltless hylla Startsektion 3000x1000x400 150kg	2 262,00	311116	Boltless hylla startsektion regel 2000x1000x400mm 250kg	1 731,00
310193	Boltless hylla Startsektion 3000x1000x500 150kg	2 405,00	311242	Boltless hylla påbyggad regel 2000x1000x400mm 250kg	1 451,00
310196	Boltless hylla Startsektion 3000x1000x600 150kg	2 581,00	311248	Boltless hylla påbyggad regel 2000x1000x600mm 250kg	1 698,00
310202	Boltless hylla Startsektion 3000x1300x300 150kg	2 559,00	311113	Boltless hylla startsektion regel 2000x1000x300mm 250kg	1 588,00
310205	Boltless hylla Startsektion 3000x1300x400 150kg	2 747,00	311026	Boltless hylla påbyggad regel 2500x1000x300mm 150kg	1 445,00
310208	Boltless hylla Startsektion 3000x1300x500 150kg	2 934,00	311047	Boltless hylla påbyggad regel 2500x1300x500mm 150kg	2 218,00
310211	Boltless hylla Startsektion 3000x1300x600 150kg	3 122,00	310867	Boltless hylla startsektion regel 2000x1300x500mm 150kg	2 118,00
310232	Boltless hylla Påbyggad 2000x1000x300 150kg	988,00	311119	Boltless hylla startsektion regel 2000x1000x500mm 250kg	1 909,00
310238	Boltless hylla Påbyggad 2000x1000x500 150kg	1 203,00	311122	Boltless hylla startsektion regel 2000x1000x600mm 250kg	2 040,00
310241	Boltless hylla Påbyggad 2000x1000x600 150kg	1 313,00	310861	Boltless hylla startsektion regel 2000x1300x300mm 150kg	1 854,00
310247	Boltless hylla Påbyggad 2000x1300x300 150kg	1 313,00	310891	Boltless hylla startsektion regel 2500x1000x300mm 150kg	1 897,00
310250	Boltless hylla Påbyggad 2000x1300x400 150kg	1 429,00	310897	Boltless hylla startsektion regel 2500x1000x500mm 150kg	2 196,00
310253	Boltless hylla Påbyggad 2000x1300x500 150kg	1 555,00	310912	Boltless hylla startsektion regel 2500x1300x500mm 150kg	2 691,00
310256	Boltless hylla Påbyggad 2000x1300x600 150kg	1 677,00	311131	Boltless hylla startsektion regel 2000x1300x400mm 250kg	2 085,00
310277	Boltless hylla Påbyggad 2500x1000x300 150kg	1 203,00	311134	Boltless hylla startsektion regel 2000x1300x500mm 250kg	2 251,00
310280	Boltless hylla Påbyggad 2500x1000x400 150kg	1 345,00	311197	Boltless hylla startsektion regel 3000x1300x300mm 250kg	2 338,00
310283	Boltless hylla Påbyggad 2500x1000x500 150kg	1 478,00	311032	Boltless hylla påbyggad regel 2500x1000x500mm 150kg	1 710,00
310286	Boltless hylla Påbyggad 2500x1000x600 150kg	1 610,00	311260	Boltless hylla påbyggad regel 2000x1300x500mm 250kg	1 869,00
310292	Boltless hylla Påbyggad 2500x1300x300 150kg	1 588,00	311263	Boltless hylla påbyggad regel 2000x1300x600mm 250kg	2 030,00
310295	Boltless hylla Påbyggad 2500x1300x400 150kg	1 744,00	311050	Boltless hylla påbyggad regel 2500x1300x600mm 150kg	2 361,00
310298	Boltless hylla Påbyggad 2500x1300x500 150kg	1 886,00	311071	Boltless hylla påbyggad regel 3000x1000x300mm 150kg	1 649,00
310301	Boltless hylla Påbyggad 2500x1300x600 150kg	2 040,00	310849	Boltless hylla startsektion regel 2000x1000x400mm 150kg	1 600,00
310322	Boltless hylla Påbyggad 3000x1000x300 150kg	1 455,00	310864	Boltless hylla startsektion regel 2000x1300x400mm 150kg	1 981,00
310325	Boltless hylla Påbyggad 3000x1000x400 150kg	1 621,00	310870	Boltless hylla startsektion regel 2000x1300x600mm 150kg	2 251,00
310499	Boltless hylla Startsektion 3000x1300x600 250kg	3 343,00	310900	Boltless hylla startsektion regel 2500x1000x600mm 150kg	2 338,00
310517	Boltless hylla Påbyggad 2000x1000x300 250kg	1 098,00	310906	Boltless hylla startsektion regel 2500x1300x300mm 150kg	2 361,00
310520	Boltless hylla Påbyggad 2000x1000x400 250kg	1 235,00	310909	Boltless hylla startsektion regel 2500x1300x400mm 150kg	2 527,00
310532	Boltless hylla Påbyggad 2000x1300x300 250kg	1 368,00	310915	Boltless hylla startsektion regel 2500x1300x600mm 150kg	2 857,00
310535	Boltless hylla Påbyggad 2000x1300x400 250kg	1 522,00	311074	Boltless hylla påbyggad regel 3000x1000x400mm 150kg	1 810,00
310538	Boltless hylla Påbyggad 2000x1300x500 250kg	1 677,00	311077	Boltless hylla påbyggad regel 3000x1000x500mm 150kg	1 952,00
310541	Boltless hylla Påbyggad 2000x1300x600 250kg	1 831,00	311080	Boltless hylla påbyggad regel 3000x1000x600mm 150kg	2 106,00
310559	Boltless hylla Påbyggad 2500x1000x300 250kg	1 345,00	311086	Boltless hylla påbyggad regel 3000x1300x300mm 150kg	2 185,00
310562	Boltless hylla Påbyggad 2500x1000x400 250kg	1 500,00	311089	Boltless hylla påbyggad regel 3000x1300x400mm 150kg	2 350,00
310565	Boltless hylla Påbyggad 2500x1000x500 250kg	1 700,00	311092	Boltless hylla påbyggad regel 3000x1300x500mm 150kg	2 527,00

13,5 % rabatt ska dras av på angivna priser



## ART.NR BENÄMNING

ART.NR	BENÄMNING	PRIS
311095	Boltless hylla påbyggnad regel 3000x1300x600mm 150kg	2 691,00
311128	Boltless hylla startsektion regel 2000x1300x300mm 250kg	1 920,00
311137	Boltless hylla startsektion regel 2000x1300x600mm 250kg	2 405,00
311155	Boltless hylla startsektion regel 2500x1000x300mm 250kg	2 030,00
311158	Boltless hylla startsektion regel 2500x1000x400mm 250kg	2 201,00
311161	Boltless hylla startsektion regel 2500x1000x500mm 250kg	2 416,00
311164	Boltless hylla startsektion regel 2500x1000x600mm 250kg	2 593,00
311170	Boltless hylla startsektion regel 2500x1300x300mm 250kg	2 438,00
311173	Boltless hylla startsektion regel 2500x1300x400mm 250kg	2 642,00
311176	Boltless hylla startsektion regel 2500x1300x500mm 250kg	2 847,00
311179	Boltless hylla startsektion regel 2500x1300x600mm 250kg	3 045,00
311200	Boltless hylla startsektion regel 3000x1000x400mm 250kg	2 532,00
311203	Boltless hylla startsektion regel 3000x1000x500mm 250kg	2 780,00
310936	Boltless hylla startsektion regel 3000x1000x300mm 150kg	2 185,00
310939	Boltless hylla startsektion regel 3000x1000x400mm 150kg	2 361,00
310942	Boltless hylla startsektion regel 3000x1000x500mm 150kg	2 515,00
310945	Boltless hylla startsektion regel 3000x1000x600mm 150kg	2 681,00
310951	Boltless hylla startsektion regel 3000x1300x300mm 150kg	2 713,00
310954	Boltless hylla startsektion regel 3000x1300x400mm 150kg	2 902,00
310957	Boltless hylla startsektion regel 3000x1300x500mm 150kg	3 084,00
310960	Boltless hylla startsektion regel 3000x1300x600mm 150kg	3 265,00
310984	Boltless hylla påbyggnad regel 2000x1000x400mm 150kg	1 247,00
310996	Boltless hylla påbyggnad regel 2000x1300x300mm 150kg	1 500,00
310999	Boltless hylla påbyggnad regel 2000x1300x400mm 150kg	1 634,00
311002	Boltless hylla påbyggnad regel 2000x1300x500mm 150kg	1 754,00
311005	Boltless hylla påbyggnad regel 2000x1300x600mm 150kg	1 869,00
311035	Boltless hylla påbyggnad regel 2500x1000x600mm 150kg	1 854,00
311041	Boltless hylla påbyggnad regel 2500x1300x300mm 150kg	1 920,00
311044	Boltless hylla påbyggnad regel 2500x1300x400mm 150kg	2 062,00
311206	Boltless hylla startsektion regel 3000x1000x600mm 250kg	2 973,00
311212	Boltless hylla startsektion regel 3000x1300x300mm 250kg	2 803,00
311215	Boltless hylla startsektion regel 3000x1300x400mm 250kg	3 033,00
311218	Boltless hylla startsektion regel 3000x1300x500mm 250kg	3 265,00
311221	Boltless hylla startsektion regel 3000x1300x600mm 250kg	3 497,00
311239	Boltless hylla påbyggnad regel 2000x1000x300mm 250kg	1 247,00
311245	Boltless hylla påbyggnad regel 2000x1000x500mm 250kg	1 539,00
311254	Boltless hylla påbyggnad regel 2000x1300x300mm 250kg	1 566,00
311257	Boltless hylla påbyggnad regel 2000x1300x400mm 250kg	1 721,00
311281	Boltless hylla påbyggnad regel 2500x1000x300mm 250kg	1 588,00
311284	Boltless hylla påbyggnad regel 2500x1000x400mm 250kg	1 744,00
311287	Boltless hylla påbyggnad regel 2500x1000x500mm 250kg	1 942,00
311290	Boltless hylla påbyggnad regel 2500x1000x600mm 250kg	2 091,00
311296	Boltless hylla påbyggnad regel 2500x1300x300mm 250kg	1 996,00
311299	Boltless hylla påbyggnad regel 2500x1300x400mm 250kg	2 185,00
311302	Boltless hylla påbyggnad regel 2500x1300x500mm 250kg	2 372,00
311305	Boltless hylla påbyggnad regel 2500x1300x600mm 250kg	2 559,00
311323	Boltless hylla påbyggnad regel 3000x1000x300mm 250kg	1 810,00
311326	Boltless hylla påbyggnad regel 3000x1000x400mm 250kg	1 996,00
311329	Boltless hylla påbyggnad regel 3000x1000x500mm 250kg	2 228,00
311332	Boltless hylla påbyggnad regel 3000x1000x600mm 250kg	2 405,00
311338	Boltless hylla påbyggnad regel 3000x1300x300mm 250kg	2 272,00
311341	Boltless hylla påbyggnad regel 3000x1300x400mm 250kg	2 482,00
311344	Boltless hylla påbyggnad regel 3000x1300x500mm 250kg	2 703,00
311347	Boltless hylla påbyggnad regel 3000x1300x600mm 250kg	2 923,00
311575	Boltless Däckhylla Startsektion 2000x1150x400mm	1 458,00
311574	Boltless Däckhylla Startsektion 2000x900x400mm	1 059,00
311578	Boltless Däckhylla Påbyggnad 2000x900x400m	700,00
311579	Boltless Däckhylla Påbyggnad 2000x1150x400mm	1 071,00
311576	Boltless Däckhylla Startsektion 2500x900x400mm	1 379,00
311577	Boltless Däckhylla Startsektion 2500x1150x400m	1 478,00
311580	Boltless Däckhylla Påbyggnad 2500x900x400mm	922,00
311581	Boltless Däckhylla Påbyggnad 2500x1150x400mm	1 021,00
311587	Boltless Distans Vägg - hylla 175-325 mm Galv	115,00
311588	Boltless Distans mellan hyllor 175-325 mm Galv	83,00
311589	Boltless Distans mellan hyllor 265-465 mm Galv	107,00
311606	Boltless Lagring hängande 1300x500	195,00
311617	Avdelarrör 500 till Boltless Lagring	67,00
311601	Boltless Lagring hängande 1000x500	178,00
311611	Boltless Lagring hängande/stående 1000x500	411,00
311615	Avdelarrör 300 till Boltless Lagring	50,00
311609	Boltless Lagring hängande 1300x1000	255,00
311612	Boltless Lagring hängande/stående 1000x600	432,00
311590	Boltless Lagring stående 1000x400	700,00
311608	Boltless Lagring hängande 1300x800	236,00
311600	Boltless Lagring hängande 1000x400	167,00
311593	Boltless Lagring stående 1000x800	756,00
311603	Boltless Lagring hängande 1000x800	219,00

13,5 % rabatt ska dras av på angivna priser



<b>ART.NR</b>	<b>BENÄMNING</b>	<b>PRIS</b>
311592	Boltless Lagring stående 1000x600	733,00
311614	Boltless Lagring hängande/stående 1000x1000	470,00
311591	Boltless Lagring stående 1000x500	712,00
311613	Boltless Lagring hängande/stående 1000x800	452,00
311604	Boltless Lagring hängande 1000x1000	240,00
311602	Boltless Lagring hängande 1000x600	199,00
311594	Boltless Lagring stående 1000x1000	766,00
311605	Boltless Lagring hängande 1300x400	180,00
311607	Boltless Lagring hängande 1300x600	213,00
311610	Boltless Lagring hängande/stående 1000x400	399,00
311616	Avdelarrör 400 till Boltless Lagring	60,00
311792	Tät Yttergavel Boltless 1000x300 mm RAL7035	307,00
311919	Gavelfyllnad Boltless 1050x300 mm Galv	105,00
311796	Tät Yttergavel Boltless 995x500 mm RAL7035	409,00
311806	Tät Yttergavel Boltless 1250x500 mm RAL7035	470,00
311935	Gavelfyllnad Boltless 1300x500 mm Galv	203,00
311921	Gavelfyllnad Boltless 1050x400 mm Galv	129,00
311923	Gavelfyllnad Boltless 1050x500 mm Galv	157,00
311802	Tät Yttergavel Boltless 1250x300 mm RAL7035	364,00
311816	Tät Yttergavel Boltless 1300x500 mm RAL7035	470,00
311814	Tät Yttergavel Boltless 1300x400 mm RAL7035	405,00
311812	Tät Yttergavel Boltless 1300x300 mm RAL7035	365,00
311794	Tät Yttergavel Boltless 1000x400 mm RAL7035	351,00
311804	Tät Yttergavel Boltless 1250x400 mm RAL7035	403,00
311818	Tät Yttergavel Boltless 1300x600 mm RAL7035	546,00
311798	Tät Yttergavel Boltless 1000x600 mm RAL7035	480,00
311808	Tät Yttergavel Boltless 1250x600 mm RAL7035	546,00
311925	Gavelfyllnad Boltless 1050x600 mm Galv	177,00
311931	Gavelfyllnad Boltless 1300x300 mm Galv	135,00
311933	Gavelfyllnad Boltless 1300x400 mm Galv	167,00
311937	Gavelfyllnad Boltless 1300x600 mm Galv	231,00
311862	Nätrygg Boltless 1950x1200 B=1300 Galv	656,00
311852	Nätrygg Boltless 0300x900 B=1000 Galv	103,00
311853	Nätrygg Boltless 0300x1200 B=1300 Galv	130,00
311777	Dörrpar Boltless 2000x1000 lika lås RAL7035	3 772,00
311778	Dörrpar Boltless 2000x1000 olika lås RAL7035	3 772,00
311775	Dörrpar Boltless 1000x1000 lika lås RAL7035	2 890,00
311776	Dörrpar Boltless 1000x1000 olika lås RAL7035	2 890,00
311861	Nätrygg Boltless 1950x900 B=1000 Galv	513,00
311858	Nätrygg Boltless 1000x900 B=1000 Galv	280,00
311859	Nätrygg Boltless 1000x1200 B=1300 Galv	352,00
311855	Nätrygg Boltless 0500x900 B=1000 Galv	172,00
311856	Nätrygg Boltless 0500x1200 B=1300 Galv	218,00
311964	Bakkantlist Boltless 1000x55 mm Galv	22,00
311976	Sockel Boltless L=1000x90 mm RAL7035	90,00
311960	Framkantlist Boltless 1300x90 Hylla t=40 Galv	111,00
311966	Bakkantlist Boltless 1300x55 mm Galv	29,00
311954	Framkantlist Boltless 1000x90 Hylla t=25 Galv	87,00
311956	Framkantlist Boltless 1000x90 Hylla t=40 Galv	85,00
311958	Framkantlist Boltless 1300x90 Hylla t=25 Galv	111,00
311977	Sockel Boltless L=1300x90 mm Galv	115,00
312082	Avdelare nät Boltless Hyllplan t=25mm DxH=300x140 Galv.	49,00
312084	Avdelare nät Boltless Hyllplan t=25mm DxH=500x140 Galv.	58,00
312083	Avdelare nät Boltless Hyllplan t=25mm DxH=400x140 Galv.	52,00
312085	Avdelare nät Boltless Hyllplan t=25mm DxH=600x140 Galv.	74,00
312009	Skiljevägg Boltless 400x290 Hyllplan t=25 Galv	66,00
312029	Skiljevägg Boltless 500x390 Hyllplan t=25 Galv	90,00
312041	Skiljevägg Boltless 600x290 Hyllplan t=25 Galv	81,00
312025	Skiljevägg Boltless 500x290 Hyllplan t=25 Galv	73,00
312092	Gallerfront Boltless Hyllplan t=25mm BxH=1300x80 Galv.	146,00
312095	Gallerfront Boltless Hyllplan t=40mm BxH=1300x80 Galv.	146,00
312037	Skiljevägg Boltless 600x190 Hyllplan t=25 Galv	65,00
312045	Skiljevägg Boltless 600x390 Hyllplan t=25 Galv	100,00
312013	Skiljevägg Boltless 400x390 Hyllplan t=25 Galv	78,00
312049	Skiljevägg Boltless 600x490 Hyllplan t=25 Galv	115,00
312033	Skiljevägg Boltless 500x490 Hyllplan t=25 Galv	104,00
312017	Skiljevägg Boltless 400x490 Hyllplan t=25 Galv	91,00
312021	Skiljevägg Boltless 500x190 Hyllplan t=25 Galv	60,00
312091	Gallerfront Boltless Hyllplan t=25mm BxH=1000x80 Galv.	125,00
312094	Gallerfront Boltless Hyllplan t=40mm BxH=1000x80 Galv.	125,00
312005	Skiljevägg Boltless 400x190 Hyllplan t=25 Galv	56,00
312107	Smådelshylla Boltless 600 mm Avdelare Galv	64,00
312100	Lutande hylla Boltless Frontlist Galv	22,00
312108	Smådelshylla Boltless 600 mm Hyllkanter Galv	320,00
312105	Smådelshylla Boltless 500 mm Avdelare Galv	62,00
312101	Smådelshylla Boltless 300 mm Avdelare Galv	58,00
312106	Smådelshylla Boltless 500 mm Hyllkanter Galv	316,00

**13,5 % rabatt ska dras av på angivna priser**

ART.NR	BENÄMNING	PRIS
312104	Smådelshylla Boltless 400 mm Hyllkanter Galv	311,00
312102	Smådelshylla Boltless 300 mm Hyllkanter Galv	307,00
312103	Smådelshylla Boltless 400 mm Avdelare Galv	60,00
312099	Lutande hylla 500 Boltless Avdelarbygel Galv	26,00
312096	Trådkorg Boltless 1000x500 GlansGalv 35 kg	656,00
312098	Boltless Lutande hylla 1000x500mm	273,00
312115	Listställ Boltless D=500 2 delar RAL7035	307,00
312112	Boltless Uppsamlingshylla 950x650x72mm Galv 30 L	949,00
312110	Klädstång Boltless 1000x600 mm 45 kg Stål	156,00
312113	Stoppskena Boltless 1000 mm RAL7035	181,00
312114	Listställ Boltless D=400 2 delar RAL7035	720,00
312116	Listställ Boltless D=600 2 delar RAL7035	782,00
312118	Boltless Utdragbar låda 1000x500x100 RAL7035 70 kg	1 886,00
312122	SBS Utdragbar hylla 1000x500 Galv. 70 kg 88 %	1 062,00
312121	Boltless Utdragbar hylla 1000x300mm	1 021,00
312120	SBS Utdragbar hylla 1000x300 Galv. 70 kg 100 %	951,00
312119	Boltless Utdragbar låda 1000x500x300 RAL7035 70kg 3st	5 482,00
312123	Boltless Utdragbar hylla 1000x500mm RAL7035	1 192,00
312143	Boltless Lådinredning Komplet paket 100 mm	1 412,00
311754	Stolpfot SBS Dubbel T-profil Galv	8,00
311673	Hyllplan SBS250 750x600x40 Galv 250 kg	172,00
311681	Hyllplan SBS250 1000x500x40 Galv 250 kg	211,00
320900-2250	galvaniserad balk till universalhyllställ 2250 mm	276,00
311753	Stolpfot SBS Enkel T-profil Galv	4,00
320900-1500	galvaniserad balk till universalhyllställ 1500 mm	196,00
312301	Hyllgavel galvaniserad 2500x600 mm	557,00
321008	Boltless Universalhyllställ hyllplan stålhyllor 2000x600 mm	936,00
320901	Boltless universalhyllställ startsektion 2000x1500x400 mm	2 866,00
320927	Boltless universalhyllställ startsektion 2000x2000x600 mm	3 672,00
320997	Avdelarstång 600 mm stående lagring galvaniserad	135,00
320999	Boltless Universalhyllställ Tvärbalk 500 mm för spånskivor	40,00
321000	Boltless Universalhyllställ Tvärbalk 600 mm för spånskivor	45,00
321001	Boltless Universalhyllställ Tvärbalk 800 mm för spånskivor	57,00
320998	Boltless Universalhyllställ Tvärbalk 400 mm för spånskivor	37,00
311679	Hyllplan SBS250 1000x400x40 Galv 250 kg	178,00
311669	Hyllplan SBS250 750x400x40 Galv 250 kg	139,00
311683	Hyllplan SBS250 1000x600x40 Galv 250 kg	238,00
311685	Hyllplan SBS250 1000x800x40 Galv 250 kg	288,00
311671	Hyllplan SBS250 750x500x40 Galv 250 kg	158,00
311675	Hyllplan SBS250 750x800x40 Galv 250 kg	238,00
320900-2000	galvaniserad balk till universalhyllställ 2000 mm	228,00
320900-2500	galvaniserad balk till universalhyllställ 2500 mm	298,00
312293	Hyllgavel galvaniserad 2000x400 mm	408,00
312294	Hyllgavel galvaniserad 2000x500 mm	417,00
312295	Hyllgavel galvaniserad 2000x600 mm	427,00
312296	Hyllgavel galvaniserad 2000x800 mm	455,00
312299	Hyllgavel galvaniserad 2500x400 mm	527,00
312300	Hyllgavel galvaniserad 2500x500 mm	544,00
320902	Boltless universalhyllställ startsektion 2000x1500x500 mm	2 972,00
320903	Boltless universalhyllställ startsektion 2000x1500x600 mm	3 100,00
320904	Boltless universalhyllställ startsektion 2000x1500x800 mm	3 530,00
320905	Boltless universalhyllställ påbyggnad 2000x1500x400 mm	2 439,00
320906	Boltless universalhyllställ påbyggnad 2000x1500x500 mm	2 554,00
320907	Boltless universalhyllställ påbyggnad 2000x1500x600 mm	2 673,00
320908	Boltless universalhyllställ påbyggnad 2000x1500x800 mm	3 076,00
320909	Boltless universalhyllställ startsektion 2500x1500x400 mm	3 763,00
320910	Boltless universalhyllställ startsektion 2500x1500x500 mm	3 937,00
320911	Boltless universalhyllställ startsektion 2500x1500x600 mm	4 110,00
320912	Boltless universalhyllställ startsektion 2500x1500x800 mm	4 692,00
320913	Boltless universalhyllställ påbyggnad 2500x1500x400 mm	3 236,00
320914	Boltless universalhyllställ påbyggnad 2500x1500x500 mm	3 393,00
320915	Boltless universalhyllställ påbyggnad 2500x1500x600 mm	3 551,00
320916	Boltless universalhyllställ påbyggnad 2500x1500x800 mm	4 093,00
320917	Boltless universalhyllställ startsektion 3000x1500x400 mm	4 710,00
320918	Boltless universalhyllställ startsektion 3000x1500x500 mm	4 931,00
320919	Boltless universalhyllställ startsektion 3000x1500x600 mm	5 150,00
312302	Hyllgavel galvaniserad 2500x800 mm	597,00
312305	Hyllgavel galvaniserad 3000x400 mm	622,00
312306	Hyllgavel galvaniserad 3000x500 mm	640,00
312307	Hyllgavel galvaniserad 3000x600 mm	654,00
312308	Hyllgavel galvaniserad 3000x800 mm	693,00
320920	Boltless universalhyllställ startsektion 3000x1500x800 mm	5 883,00
320921	Boltless universalhyllställ påbyggnad 3000x1500x400 mm	4 048,00
320922	Boltless universalhyllställ påbyggnad 3000x1500x500 mm	4 246,00
320923	Boltless universalhyllställ påbyggnad 3000x1500x600 mm	4 447,00
320924	Boltless universalhyllställ påbyggnad 3000x1500x800 mm	5 126,00
320925	Boltless universalhyllställ startsektion 2000x2000x400 mm	3 253,00

13,5 % rabatt ska dras av på angivna priser

<b>ART.NR</b>	<b>BENÄMNING</b>	<b>PRIS</b>
320926	Boltless universalhyllställ startsektion 2000x2000x500 mm	3 484,00
320928	Boltless universalhyllställ startsektion 2000x2000x800 mm	4 023,00
320929	Boltless universalhyllställ påbyggnad 2000x2000x400 mm	2 848,00
320930	Boltless universalhyllställ påbyggnad 2000x2000x500 mm	3 066,00
320931	Boltless universalhyllställ påbyggnad 2000x2000x600 mm	3 239,00
320932	Boltless universalhyllställ påbyggnad 2000x2000x800 mm	3 568,00
320933	Boltless universalhyllställ startsektion 2500x2000x400 mm	4 307,00
320934	Boltless universalhyllställ startsektion 2500x2000x500 mm	4 619,00
320935	Boltless universalhyllställ startsektion 2500x2000x600 mm	4 862,00
320936	Boltless universalhyllställ startsektion 2500x2000x800 mm	5 348,00
320937	Boltless universalhyllställ påbyggnad 2500x2000x400 mm	3 781,00
320938	Boltless universalhyllställ påbyggnad 2500x2000x500 mm	4 076,00
320939	Boltless universalhyllställ påbyggnad 2500x2000x600 mm	4 301,00
320940	Boltless universalhyllställ påbyggnad 2500x2000x800 mm	4 750,00
320941	Boltless universalhyllställ startsektion 3000x2000x400 mm	5 391,00
320942	Boltless universalhyllställ startsektion 3000x2000x500 mm	5 783,00
320943	Boltless universalhyllställ startsektion 3000x2000x600 mm	6 089,00
320944	Boltless universalhyllställ startsektion 3000x2000x800 mm	6 705,00
320945	Boltless universalhyllställ påbyggnad 3000x2000x400 mm	4 730,00
320946	Boltless universalhyllställ påbyggnad 3000x2000x500 mm	5 100,00
320947	Boltless universalhyllställ påbyggnad 3000x2000x600 mm	5 386,00
320948	Boltless universalhyllställ påbyggnad 3000x2000x800 mm	5 947,00
320949	Boltless universalhyllställ startsektion 2000x2250x400 mm	3 753,00
320950	Boltless universalhyllställ startsektion 2000x2250x500 mm	3 933,00
320951	Boltless universalhyllställ startsektion 2000x2250x600 mm	4 118,00
320952	Boltless universalhyllställ startsektion 2000x2250x800 mm	4 734,00
320953	Boltless universalhyllställ påbyggnad 2000x2250x400 mm	3 346,00
320954	Boltless universalhyllställ påbyggnad 2000x2250x500 mm	3 515,00
320955	Boltless universalhyllställ påbyggnad 2000x2250x600 mm	3 685,00
320956	Boltless universalhyllställ påbyggnad 2000x2250x800 mm	4 279,00
320957	Boltless universalhyllställ startsektion 2500x2250x400 mm	4 973,00
320958	Boltless universalhyllställ startsektion 2500x2250x500 mm	5 216,00
320959	Boltless universalhyllställ startsektion 2500x2250x600 mm	5 460,00
320960	Boltless universalhyllställ startsektion 2500x2250x800 mm	6 295,00
320961	Boltless universalhyllställ påbyggnad 2500x2250x400 mm	4 448,00
320962	Boltless universalhyllställ påbyggnad 2500x2250x500 mm	4 674,00
320963	Boltless universalhyllställ påbyggnad 2500x2250x600 mm	4 903,00
320964	Boltless universalhyllställ påbyggnad 2500x2250x800 mm	5 694,00
320965	Boltless universalhyllställ startsektion 3000x2250x400 mm	6 224,00
320966	Boltless universalhyllställ startsektion 3000x2250x500 mm	6 532,00
320967	Boltless universalhyllställ startsektion 3000x2250x600 mm	5 890,00
320968	Boltless universalhyllställ startsektion 3000x2250x800 mm	7 888,00
320969	Boltless universalhyllställ påbyggnad 3000x2250x400 mm	5 562,00
320970	Boltless universalhyllställ påbyggnad 3000x2250x500 mm	5 847,00
320971	Boltless universalhyllställ påbyggnad 3000x2250x600 mm	6 137,00
320972	Boltless universalhyllställ påbyggnad 3000x2250x800 mm	7 129,00
320973	Boltless universalhyllställ startsektion 2000x2500x400 mm	3 982,00
320974	Boltless universalhyllställ startsektion 2000x2500x500 mm	4 214,00
320975	Boltless universalhyllställ startsektion 2000x2500x600 mm	4 420,00
320976	Boltless universalhyllställ startsektion 2000x2500x800 mm	5 002,00
320977	Boltless universalhyllställ påbyggnad 2000x2500x400 mm	3 571,00
320978	Boltless universalhyllställ påbyggnad 2000x2500x500 mm	3 797,00
320979	Boltless universalhyllställ påbyggnad 2000x2500x600 mm	3 993,00
320980	Boltless universalhyllställ påbyggnad 2000x2500x800 mm	4 547,00
320981	Boltless universalhyllställ startsektion 2500x2500x400 mm	5 276,00
320982	Boltless universalhyllställ startsektion 2500x2500x500 mm	5 589,00
320983	Boltless universalhyllställ startsektion 2500x2500x600 mm	5 870,00
320984	Boltless universalhyllställ startsektion 2500x2500x800 mm	6 654,00
320985	Boltless universalhyllställ påbyggnad 2500x2500x400 mm	4 088,00
320986	Boltless universalhyllställ påbyggnad 2500x2500x500 mm	5 047,00
320987	Boltless universalhyllställ påbyggnad 2500x2500x600 mm	5 311,00
320988	Boltless universalhyllställ påbyggnad 2500x2500x800 mm	6 056,00
320989	Boltless universalhyllställ startsektion 3000x2500x400 mm	6 602,00
320990	Boltless universalhyllställ startsektion 3000x2500x500 mm	6 998,00
320991	Boltless universalhyllställ startsektion 3000x2500x600 mm	7 353,00
320992	Boltless universalhyllställ startsektion 3000x2500x800 mm	8 337,00
320993	Boltless universalhyllställ påbyggnad 3000x2500x400 mm	5 941,00
320994	Boltless universalhyllställ påbyggnad 3000x2500x500 mm	6 313,00
320995	Boltless universalhyllställ påbyggnad 3000x2500x600 mm	6 646,00
320996	Boltless universalhyllställ påbyggnad 3000x2500x800 mm	7 579,00
321002	Boltless Universalhyllställ hyllplan stålhyllor 1500x400 mm	673,00
321003	Boltless Universalhyllställ hyllplan stålhyllor 1500x500 mm	713,00
321004	Boltless Universalhyllställ hyllplan stålhyllor 1500x600 mm	749,00
321005	Boltless Universalhyllställ hyllplan stålhyllor 1500x800 mm	873,00
321006	Boltless Universalhyllställ hyllplan stålhyllor 2000x400 mm	814,00
321007	Boltless Universalhyllställ hyllplan stålhyllor 2000x500 mm	884,00
321009	Boltless Universalhyllställ hyllplan stålhyllor 2000x800 mm	1 039,00

**13,5 % rabatt ska dras av på angivna priser**

ART.NR	BENÄMNING	PRIS
321010	Boltless Universalhyllställ hyllplan med stålhyllor 2250x400 mm	980,00
321011	Boltless Universalhyllställ hyllplan med stålhyllor 2250x500 mm	1 033,00
321012	Boltless Universalhyllställ hyllplan med stålhyllor 2250x600 mm	1 087,00
321013	Boltless Universalhyllställ hyllplan med stålhyllor 2250x800 mm	1 274,00
321014	Boltless Universalhyllställ hyllplan med stålhyllor 2500x400 mm	1 057,00
321015	Boltless Universalhyllställ hyllplan med stålhyllor 2500x500 mm	1 127,00
321016	Boltless Universalhyllställ hyllplan med stålhyllor 2500x600 mm	1 189,00
321017	Boltless Universalhyllställ hyllplan med stålhyllor 2500x800 mm	1 653,00
60401	Lagerhylla V06 startsektion 2100x300mm galvaniserat	1 260,00
60402	Lagerhylla V06 startsektion 2100x400mm galvaniserat	1 400,00
60403	Lagerhylla V06 startsektion 2100x500mm galvaniserat	1 535,00
60404	Lagerhylla V06 startsektion 2100x600mm galvaniserat	1 670,00
60405	Lagerhylla V06 påbygg.sektion 2100x300mm galvaniserat	915,00
60406	Lagerhylla V06 påbygg.sektion 2100x400mm galvaniserat	885,00
60407	Lagerhylla V06 påbygg.sektion 2100x500mm galvaniserat	1 015,00
60408	Lagerhylla V06 påbygg.sektion 2100x600mm galvaniserat	1 130,00
60409	Lagerhylla V06 startsektion 2500x300mm galvaniserat	1 330,00
60410	Lagerhylla V06 startsektion 2500x400mm galvaniserat	1 465,00
60411	Lagerhylla V06 startsektion 2500x500mm galvaniserat	1 600,00
60412	Lagerhylla V06 startsektion 2500x600mm galvaniserat	1 720,00
60413	Lagerhylla V06 påbygg.sektion 2500x300mm galvaniserat	940,00
60414	Lagerhylla V06 påbygg.sektion 2500x400mm galvaniserat	1 065,00
60415	Lagerhylla V06 påbygg.sektion 2500x500mm galvaniserat	1 185,00
60416	Lagerhylla V06 påbygg.sektion 2500x600mm galvaniserat	1 300,00
60500	Lackerad lagerhylla V06 startsektion 2100x1000x300mm	1 320,00
60501	Lackerad lagerhylla V06 startsektion 2100x1000x400mm	1 465,00
60502	Lackerad lagerhylla V06 startsektion 2100x1000x500mm	1 610,00
60503	Lackerad lagerhylla V06 startsektion 2100x1000x600mm	1 740,00
60504	Lackerad lagerhylla V06 påbygg.nadssektion 2100x1000x300mm	970,00
60505	Lackerad lagerhylla V06 påbygg.nadssektion 2100x1000x400mm	1 065,00
60506	Lackerad lagerhylla V06 påbygg.nadssektion 2100x1000x500mm	1 205,00
60507	Lackerad lagerhylla V06 påbygg.nadssektion 2100x1000x600mm	1 322,00
60508	Lackerad lagerhylla V06 startsektion 2500x1000x300mm	1 390,00
60509	Lackerad lagerhylla V06 startsektion 2500x1000x400mm	1 525,00
60510	Lackerad lagerhylla V06 startsektion 2500x1000x500mm	1 670,00
60511	Lackerad lagerhylla V06 startsektion 2500x1000x600mm	1 795,00
60512	Lackerad lagerhylla V06 påbygg.nadssektion 2500x1000x300mm	990,00
60513	Lackerad lagerhylla V06 påbygg.nadssektion 2500x1000x400mm	1 125,00
60514	Lagerhylla V06 påbygg.nadssektion 2500x500mm 2500x1000x500mm	1 260,00
60515	Lackerad lagerhylla V06 påbygg.sektion 2500x1000x600mm	1 370,00
100901V	Ryggnät V06 2100x1000mm	285,00
100902V	Ryggnät V06 2500x1000mm	335,00
52120-01	Hyllplan V06 1000x300mm Ljusgrå	115,00
52121-01	Hyllplan V06 1000x400mm Ljusgrå	140,00
52122-01	Hyllplan V06 1000x500mm Ljusgrå	168,00
52123-01	Hyllplan V06 1000x600mm Ljusgrå	190,00
52125-74	Hyllplan V06 1000x300mm Galvaniserad	105,00
52126-74	Hyllplan V06 1000x400mm Galvaniserad	130,00
52127-74	Hyllplan V06 1000x500mm Galvaniserad	154,00
52128-74	Hyllplan V06 1000x600mm Galvaniserad	176,00
52139-43	Stolpe V06 h = 2100 mm, mörk grå	95,00
52140-43	Stolpe V06 h = 2500 mm, mörk grå	185,00
52141-74	Stolpfot V06 Galvad	4,00
52143-74	Stagplåt V06 b = 300mm Galv	10,00
52144-74	Stagplåt V06 b = 400mm, Galv	13,00
52145-74	Stagplåt V06 b = 500mm, Galv	15,00
52146-74	Stagplåt V06 b = 600mm, Galv	19,00
52147-43	Perforerad yttergavel 2100x300mm	580,00
52148-43	Perforerad yttergavel 2100x400mm	660,00
52149-43	Perforerad yttergavel 2100x500mm	805,00
52150-43	Perforerad yttergavel 2100x600mm	860,00

13,5 % rabatt ska dras av på angivna priser



<b>ART.NR</b>	<b>BENÄMNING</b>	<b>PRIS</b>	<b>ART.NR</b>	<b>BENÄMNING</b>	<b>PRIS</b>
52151-43	Perforerad yttergavel 2500x300mm	645,00	111014-027-2	Pallställ Följe 3500x2750mm 3x1000kg	3 825,00
52152-43	Perforerad yttergavel 2500x400mm	740,00	111005-6	Distans för dubbelställage 150 mm	19,00
52153-43	Perforerad yttergavel 2500x500mm	890,00	111006-6	Distans för dubbelställage 200 mm	29,00
52154-43	Perforerad yttergavel 2500x600mm	950,00	111007-6	Distans för dubbelställage 250 mm	29,00
52155-43	Tät yttergavel 2100x300mm	550,00	111008-6	Distans för dubbelställage 300 mm	35,00
52156-43	Tät yttergavel 2100x400mm	634,00	111015-11	Pallställs gavel 4000x1100mm 8000kg	960,00
52157-43	Tät yttergavel 2100x500mm	783,00	111012-11	Pallställs gavel 2500x1100mm 8000kg	690,00
52158-43	Tät yttergavel 2100x600mm	837,00	111011-11	Pallställs gavel 2000x1100mm 8000kg	678,00
52159-43	Tät yttergavel 2500x300mm	610,00	111010-11	Pallställs gavel 1500x1100mm 8000kg	432,00
52160-43	Tät yttergavel 2500x400mm	710,00	111014-11	Pallställs gavel 3500x1100mm 8000kg	855,00
52161-43	Tät yttergavel 2500x500mm	864,00	111016-11	Pallställs gavel 4500x1100mm 8000kg	1 080,00
52162-43	Tät yttergavel 2500x600mm	925,00	111017-11-12	Pallställs gavel 5000x1100mm 12000kg	1 195,00
52171-74	Hyllkrok V06	1,50	111018-11-12	Pallställs gavel 5500x1100mm 12000kg	1 305,00
52179-01	Sockel V06 60x1000mm	65,00	111019-11-12	Pallställs gavel 6000x1100mm 12000kg	1 590,00
52188-01	Hyllavdelare V06 100x300mm	16,00	111020-11-12	Pallställs gavel 6500x1100mm 12000kg	1 730,00
52189-01	Hyllavdelare V06 200x300mm	51,00	2211000	Utdragsenhet Balk 1200x853mm 800kg	4 130,00
52190-01	Hyllavdelare V06 100x400mm	24,00	2211116	Utdragsenhet Balk 1200x853mm 600kg	2 450,00
52191-01	Hyllavdelare V06 200x400mm	47,00			
52192-01	Hyllavdelare V06 100x500mm	30,00			
52193-01	Hyllavdelare V06 200x500mm	58,00			
52194-01	Hyllavdelare V06 100x600mm	33,00			
52195-01	Hyllavdelare V06 200x600mm	71,00			
52196-74	Hyllförstärkare V06	61,00			
60377-43	Öppen yttergavel 2100x300mm	355,00			
60378-43	Öppen yttergavel 2100x400mm	353,00			
60379-43	Öppen yttergavel 2100x500mm	355,00			
60380-43	Öppen yttergavel 2100x600mm	363,00			
60381-43	Öppen yttergavel 2500x300mm	389,00			
60382-43	Öppen yttergavel 2500x400mm	398,00			
60383-43	Öppen yttergavel 2500x500mm	402,00			
60384-43	Öppen yttergavel 2500x600mm	409,00			
60395-74	Ryggkryss LagerhyllaV06	40,00			
60396-01	Tät rygg 2100x1000mm	1 235,00			
60397-01	Tät rygg 2500x1000mm	1 425,00			
60398-01	Dörrsektion V06 lagerhyllor	3 100,00			
60399-01	Utdragbar låda D400mm	1 995,00			
60400-01	Utdragbar låda D500mm	1 935,00			
111041	Stolpskydd lågt 240mm	220,00			
111075	Pallstopp 3 pall 2750mm	425,00			
111041-400	Stolpskydd högt 400mm	325,00			
111150-1100	Gavelskydd 1 gavel 400x1100mm	1 250,00			
111073	Pallstopp 1pall 950mm	235,00			
111151-1100	Gavelskydd 1 gavel 200x1100mm	785,00			
111051	Rasskydd 2200x1100mm	540,00			
111074	Pallstopp 2 pall 1850mm	310,00			
111052	Fästkonsoll för rasskydd till Pallställ	124,00			
111150-2400	Gavelskydd 1+1 gavel 400x2400mm	1 850,00			
111151-2400	Gavelskydd 1+1 gavel 200x2400mm	1 210,00			
111051-2200	Rasskydd 1200x2200mm	725,00			
111200	Asfaltplatta 200x200mm	125,00			
111084	Bärbalk till Pallställ Z130 3600 4K	628,00			
111027	Bärbalk till Pallställ 2750mm 3x1000kg	445,00			
111025	Bärbalk till Pallställ 1850mm 2x1000kg	265,00			
111026	Bärbalk till Pallställ 2750mm 3x500kg	355,00			
111024	Bärbalk till Pallställ 950mm 1x1500kg	190,00			
111028	Bärbalk till Pallställ 3000mm 3x850kg	515,00			
111013-11	Pallställs gavel 3000x1100mm 8000kg	795,00			
111121-11-12	Pallställs gavel 7000x1100mm 12000kg	1 860,00			
111081-1100	Näthylla 1000 kg 900x1100 mm	495,00			
111039-11	Hylla 455x1100mm	270,00			
111047	TvärBalk till Pallställ	155,00			
111042-13	Aksel för kabeltrumuppheng	155,00			
111042-1100	Kabeltrumsupphängning	845,00			
111049	Gaffeldistans plant gods	215,00			
111042-30	Kullagrad hållare för axling	1 195,00			
2211008-N	Utdragsenhet Golvmodell 800 kg Ny	2 095,00			
111012-027-1	Pallställ Start 2500x2750mm 3x1000kg	3 520,00			
111012-025-1	Pallställ Start 2500x1850mm 2x1000kg	2 826,00			
111012-025-2	Pallställ Följe 2500x1850mm 2x1000kg	1 970,00			
111012-026-1	Pallställ Start 2500x2750mm 3x500kg	3 180,00			
111012-026-2	Pallställ Följe 2500x2750mm 3x500kg	2 335,00			
111012-027-2	Pallställ Följes 2500x2750mm 3x1000kg	2 690,00			
111014-025-1	Pallställ Start 3500x1850mm 2x1000kg	4 220,00			
111014-025-2	Pallställ Följe 3500x1850mm 2x1000kg	3 045,00			
111014-026-1	Pallställ Start 3500x2750mm 3x500kg	4 800,00			
111014-026-2	Pallställ Följe 3500x2750mm 3x500kg	3 290,00			
111014-027-1	Pallställ Start 3500x2750mm 3x1000kg	5 380,00			

**13,5 % rabatt ska dras av på angivna priser**

# GBP

För dig som professionell användare betyder GBP Sigillet produkter av hög kvalitet med väl utvecklade funktioner som tål tuffa tag! Vårt mål är att alltid överträffa dina förväntningar. Vår inneboende nyfikenhet driver oss ständigt framåt när vi utvecklar våra produkter för att underlätta i ditt arbete. Vårt breda sortiment innehåller arbetsbord, skåp, hurtsar, vagnar, upphängningssystem, industristolar, arbetsplatsmattor samt smådelstvättar.

Vi garanterar dig som användare av våra produkter

**KVALITET, TRYGGHET OCH STÄNDIG UTVECKLING!**

Välkommen att prova oss!

## **GBP ERGONOMICS AB**

Kylvägen 4, Torsvik,

556 54 JÖNKÖPING

Kundservice: 0472-26 16 00

info@gbp.se | order@gbp.se



[www.gbp.se](http://www.gbp.se)